



Built-in Hob

User Manual

Ugradbeni plamenik

Korisnički priručnik

Εντοιχιζόμενη Πλάκα Εστιών

Εγχειρίδιο χρήσης

Vgrajena kuhalna plošča

Navodila za uporabo

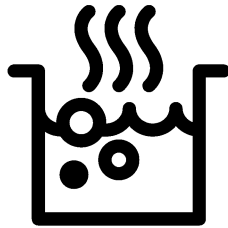

HILM 64222 SV

EN / HR / EL / SL

185.9276.91/R.AF/20.12.2019

7743288402

Please read this user manual first!

Dear Customer,

Thank you for purchasing this Beko product. We hope that you get the best results from your product which has been manufactured with high quality and state-of-the-art technology. Therefore, please read this entire user manual and all other accompanying documents carefully before using the product and keep it as a reference for future use. If you handover the product to someone else, give the user manual as well. Follow all warnings and information in the user manual.

Remember that this user manual is also applicable for several other models. Differences between models will be identified in the manual.

Explanation of symbols

Throughout this user manual the following symbols are used:

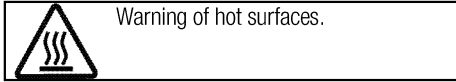
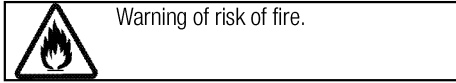
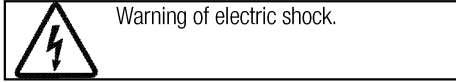
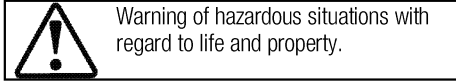
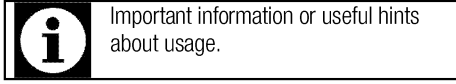

Arçelik A.Ş.
Karaağaç caddesi No:2-6
34445 Sütlüce/Istanbul/TURKEY
Made in TURKEY

TABLE OF CONTENTS

1 Important instructions and warnings for safety and environment 4

General safety	4
Safety when working with gas.....	4
Electrical safety	6
Product safety	6
Intended use	7
Safety for children.....	8
Disposing of the old product.....	8
Package information	8
Future Transportation.....	8

2 General information 9

Overview	9
Technical specifications	10
Injector table	10

3 Installation 11

Before installation	11
Installation and connection	12

Gas conversion	14
----------------------	----

4 Preparation 16

Tips for saving energy	16
Initial use.....	16
First cleaning of the appliance.....	16
Initial heating	16

5 How to use the hob 17

General information about cooking	17
Using the hobs.....	17

6 Maintenance and care 19

General information.....	19
Cleaning the hob	19
Cleaning the control panel	20

7 Troubleshooting 21

1 Important instructions and warnings for safety and environment

This section contains safety instructions that will help protect from risk of personal injury or property damage. Failure to follow these instructions shall void any warranty.

General safety

- This appliance can be used by children aged from 8 years and above and persons with reduced physical, sensory or mental capabilities or lack of experience and knowledge if they have been given supervision or instruction concerning use of the appliance in a safe way and understand the hazards involved.

Children shall not play with the appliance. Cleaning and user maintenance shall not be made by children without supervision.

- The appliance is not to be used by persons (including children) with reduced physical, sensory or mental capabilities, or lack of experience and knowledge, unless they have been given supervision or instruction. Children should be supervised and ensure they do not play with the appliance
- If the product is handed over to someone else for personal use or second-hand use purposes, the

user manual, product labels and other relevant documents and parts should be also given.

- Installation and repair procedures must always be performed by Authorised Service Agents. The manufacturer shall not be held responsible for damages arising from procedures carried out by unauthorised persons which may also void the warranty. Before installation, read the instructions carefully.
- Do not operate the product if it is defective or has any visible damage.
- Ensure that the product function knobs are switched off after every use.

Safety when working with gas

- Any works on gas equipment and systems may only be carried out by authorised qualified persons who are Gas Safe registered.
- Prior to the installation, ensure that the local distribution conditions (nature of the gas and gas pressure) and the adjustment of the appliance are compatible.
- This appliance is not connected to a combustion products or evacuation device. It shall be installed and connected in

accordance with current installation regulations. Particular attention shall be given to the relevant requirements regarding ventilation; See *Before installation, page 11*

- CAUTION: The use of gas cooking appliance results in the production of heat and moisture in the room in which it is installed. Ensure that the kitchen is well ventilated: keep natural ventilation holes open or install a mechanical ventilation device (mechanical extractor hood). Prolonged intensive use of the appliance may call for additional ventilation, for example increasing the level of the mechanical ventilation where present.
- Gas appliances and systems must be regularly checked for proper functioning. Regulator, hose and its clamp must be checked regularly and replaced within the periods recommended by its manufacturer or when necessary.
- Clean the gas burners regularly. The flames should be blue and burn evenly.
- This product should be used in a room which incorporates a properly adjusted and functioning Carbon Monoxide sensor. Make sure the Carbon Monoxide sensor works properly and is maintained

frequently. Carbon Monoxide sensor should be installed maximum 2 meters away from the product.

- Good combustion is required in gas appliances. In case of incomplete combustion, carbon monoxide (CO) might develop. Carbon monoxide is a colourless, odourless and very toxic gas, which has a lethal effect even in very small doses.
- Request information about gas emergency telephone numbers and safety measures in case of gas smell from you local gas provider.

What to do when you smell gas

- Do not use open flame or do not smoke. Do not operate any electrical buttons (e.g. lamp button, door bell and etc.) Do not use fixed or mobile phones. Risk of explosion and toxication!
- Open doors and windows.
- Turn off all valves on gas appliances and gas meter at the main control valve, unless it's in a confined space or cellar.
- Check all tubes and connections for tightness. If you still smell gas leave the property.
- Warn the neighbours.
- Call the fire-brigade. Use a telephone outside the house.

- Do not re-enter the property until you are told it is safe to do so.

Electrical safety

- If the product has a failure, it should not be operated unless it is repaired by an Authorised Service Agent. There is the risk of electric shock!
- Only connect the product to a grounded outlet/line with the voltage and protection as specified in the “Technical specifications”. Have the grounding installation made by a qualified electrician while using the product with or without a transformer. Our company shall not be liable for any problems arising due to the product not being earthed in accordance with the local regulations.
- Never wash the product by spreading or pouring water onto it! There is the risk of electric shock!
- Never touch the plug with wet hands! Never unplug by pulling on the cable, always pull out by holding the plug.
- The product must be disconnected during installation, maintenance, cleaning and repairing procedures.
- If the power connection cable for the product is damaged, it must be replaced by the manufacturer, its service agent or similarly

qualified persons in order to avoid a hazard.

- The appliance must be installed so that it can be completely disconnected from the mains supply. The separation must be provided by a switch built into the fixed electrical installation, according to construction regulations.
- Any work on electrical equipment and systems should only be carried out by authorised and qualified persons.
- In case of any damage, switch off the product and disconnect it from the mains. To do this, turn off the fuse at home.
- Make sure that fuse rating is compatible with the product.

Product safety

- **WARNING:** The appliance and its accessible parts become hot during use. Care should be taken to avoid touching heating elements. Children less than 8 years of age shall be kept away unless continuously supervised.
- Never use the product when your judgment or coordination is impaired by the use of alcohol and/or drugs.
- Be careful when using alcoholic drinks in your dishes. Alcohol evaporates at high temperatures and may cause fire since it can

ignite when it comes into contact with hot surfaces.

- Do not place any flammable materials close to the product as the sides may become hot during use.
- Keep all ventilation slots clear of obstructions.
- Do not use steam cleaners to clean the appliance as this may cause an electric shock.
- **WARNING:** Unattended cooking on a hob with fat or oil can be dangerous and may result in fire. NEVER try to extinguish a fire with water, but switch off the appliance and then cover flame e.g. with a lid or a fire blanket.
- **CAUTION:** The cooking process has to be supervised. A short term cooking process has to be supervised continuously.
- **WARNING:** Danger of fire: Do not store items on the cooking surfaces.
- **WARNING:** If the surface is cracked, switch off the appliance to avoid the possibility of electric shock.
- In case of hotplate glass breakage : Immediately shut off all burners and any electrical heating element and isolate the appliance from the power supply. Do not touch the appliance surface. Do not use the appliance.

- The appliance is not intended to be operated by means of an external timer or separate remote-control system.
- Vapour pressure that build up due to the moisture on the hob surface or at the bottom of the pot can cause the pot to move. Therefore, make sure that the oven surface and bottom of the pots are always dry.
- **WARNING:** Use only hob guards designed by the manufacturer of the cooking appliance or indicated by the manufacturer of the appliance in the instructions for use as suitable or hob guards incorporated in the appliance. The use of inappropriate guards can cause accidents.

Prevention against possible fire risk!

- Ensure all electrical connections are secure and tight to prevent risk of arcing.
- Do not use damaged cables or extension cables.
- Ensure liquid or moisture is not accessible to the electrical connection point.
- To prevent gas leakage ensure that the gas connection is sound.

Intended use

- This product is designed for domestic use. Commercial use will void the guarantee.

- **CAUTION:** This appliance is for cooking purposes only. It must not be used for other purposes, for example room heating.
- The manufacturer shall not be liable for any damage caused by improper use or handling errors.

Safety for children

- **WARNING:** Accessible parts may become hot during use. Young children should be kept away.
- The packaging materials will be dangerous for children. Keep the packaging materials away from children. Please dispose of all parts of the packaging according to environmental standards.
- Electrical and/or gas products are dangerous to children. Keep children away from the product when it is operating and do not allow them to play with the product.
- Do not place any items above the appliance that children may reach for.

Disposing of the old product

Compliance with the WEEE Directive and Disposing of the Waste Product:



This product complies with EU WEEE Directive (2012/19/EU). This product bears a classification symbol for waste electrical and electronic equipment (WEEE).

This product has been manufactured with high quality parts and materials which can be reused and are suitable for recycling. Do not dispose of the waste product with normal domestic and other wastes at the end of its service life. Take it to the collection center for the recycling of electrical and electronic equipment. Please consult your local authorities to learn about these collection centers.

Compliance with RoHS Directive:

The product you have purchased complies with EU RoHS Directive (2011/65/EU). It does not contain harmful and prohibited materials specified in the Directive.

Package information

- Packaging materials of the product are manufactured from recyclable materials in accordance with our National Environment Regulations. Do not dispose of the packaging materials together with the domestic or other wastes. Take them to the packaging material collection points designated by the local authorities.

Future Transportation

- Keep the product's original carton and transport the product in it. Follow the instructions on the carton. If you do not have the original carton, pack the product in bubble wrap or thick cardboard and tape it securely.
- Secure the caps and pan supports with adhesive tape.



Check the general appearance of your product for any damages that might have occurred during transportation.

2 General information

Overview

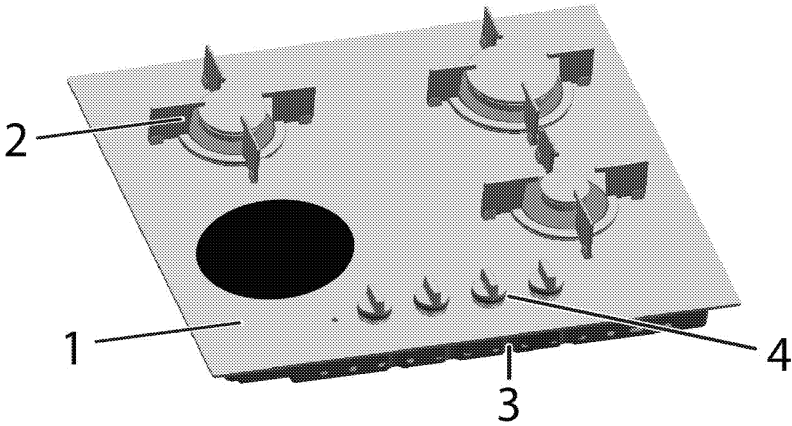

- 1 Tempered glass
- 2 Pan support

- 3 Base cover
- 4 Control panel

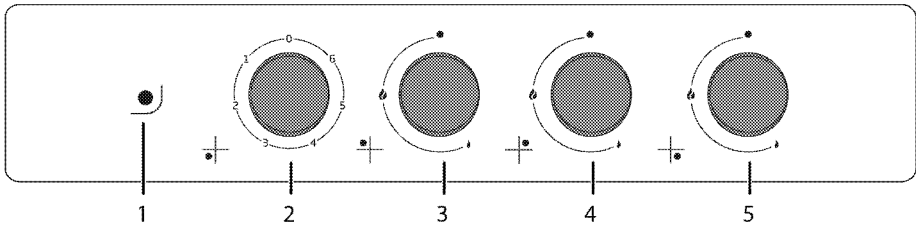

- 1 Warning lamp
- 2 Single-circuit cooking plate Front left
- 3 Normal burner Rear left

- 4 Rapid burner Rear right
- 5 Auxiliary burner Front right

Technical specifications

Voltage / frequency	220-240 V ~ 50 Hz
Total power consumption	1.2 kW
Cable type / section	min.H05V2V2-F 3 x 0,75 mm ²
Category of gas product	II 2H3B/P / II 2H3+
Gas type / pressure	NG G 20 /20 mbar
Total gas consumption	5,65 kW
Converting the gas type / pressure ^S	LPG G 30/28-30 mbar
– optional	Propane 31/37 mbar
External dimensions (height / width / depth)	46 mm/600 mm/530 mm
Installation dimensions (width / depth)	560 mm/480-490 mm
Burners	
Front left	Single-circuit cooking plate
Dimension	140 mm
Power	1200 W
Rear left	Normal burner
Power	1,75 kW
Rear right	Rapid burner
Power	2,9 kW
Front right	Auxiliary burner
Power	1 kW



Technical specifications may be changed without prior notice to improve the quality of the product.



Values stated on the product labels or in the documentation accompanying it are obtained in laboratory conditions in accordance with relevant standards. Depending on operational and environmental conditions of the product, these values may vary.



Figures in this manual are schematic and may not exactly match your product.

Injector table

Position hob zone	1,75 kW Rear left	2,9 kW Rear right	1 kW Front right
Gas type / Gas pressure			
G 20/20 mbar	97	115	72
G 30/28-30 mbar	66	87	50
G 31/ 37 mbar	66	87	50

ATTENTION!!! Notably, for gas container (LPG) connection, a relief PRESSURE REGULATOR G30 28-30mbar which must be purchased and installed by qualified technician installer, must be inserted between gas container and the cooker.

3 Installation

Product must be installed by a qualified person in accordance with the regulations in force. The manufacturer shall not be held responsible for damages arising from procedures carried out by unauthorized persons which may also void the warranty.



Preparation of location and electrical and gas installation for the product is under customer's responsibility.



DANGER:

The product must be installed in accordance with all local gas and/or electrical regulations.



DANGER:

Prior to installation, visually check if the product has any defects on it. If so, do not have it installed.

Damaged products cause risks for your safety.

Before installation

The hob is designed for installation into commercially available work tops. A safety distance must be left between the appliance and the kitchen walls and furniture. See figure (values in mm).

- It can also be used in a free standing position. Allow a minimum distance of 750 mm above the hob surface.
- (*) If a cooker hood is to be installed above the cooker, refer to cooker hood manufacturer' instructions regarding installation height (min 650 mm)
- Remove packaging materials and transport locks.
- Surfaces, synthetic laminates and adhesives used must be heat resistant (100 °C minimum).
- The worktop must be aligned and fixed horizontally.
- Cut aperture for the hob in worktop as per installation dimensions.

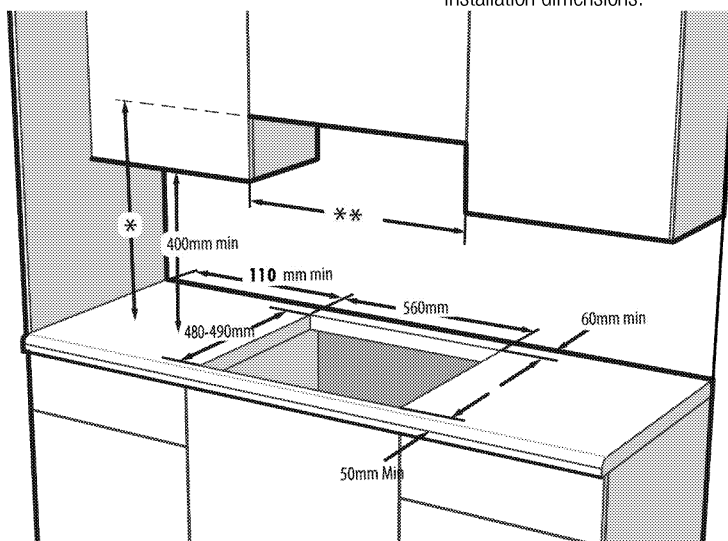

* Minimum height to extractor as recommend in extractor instruction manual

** Minimum distance between cabinetry must be equal to width of hob

Room ventilation

All rooms require an openable window, or equivalent, and some rooms will require a permanent vent as well. The air for combustion is taken from the room air and the exhaust gases are emitted directly into the room. Good ventilation is essential for safe operation of your appliance.

Rooms with doors and/or windows which open directly to the outer environment

The doors and/or windows that open directly to the outer environment must have a total ventilation opening of the dimensions specified in the table below which is based on the total gas power of the appliance (total gas power consumption of the appliance is shown in the technical specification table of this user manual). If the doors and/or windows do not have a total ventilation opening corresponding to the total gas consumption of the appliance as specified in the table

below, then there must definitely be an additional fixed ventilation opening in the room to ensure that the total minimum ventilation requirements for the total gas consumption of the appliance is achieved. The fixed ventilation opening can include openings for existing airbricks, extraction hood ducting opening dimension etc.

Total gas consumption (kW)	min. Ventilation opening (cm ²)
0-2	100
2-3	120
3-4	175
4-6	300
6-8	400
8-10	500
10-11.5	600
11.5-13	700
13-15.5	800
15.5-17	900
17-19	1000
19-24	1250

Rooms that do not have openable doors and/or windows that open directly to the outer environment

If the room where the appliance is installed does not have a door and/or a window that opens directly to the outer environment, other products shall be sought that definitely provide a fixed nonadjustable and non-closable ventilation opening which meets the total minimum ventilation opening requirements for the total gas consumption of the appliance as indicated in the above table. Also the appropriate building regulations advise should be followed.

Where a room or internal space contains more than one gas appliance, additional ventilation area shall be provided on top of the requirement given in the table above. Size of additional ventilation area shall be appropriate to regulations of other gas appliances. There should also be a minimum clearance of 10mm on the bottom edge of the door that opens to the inner environment in the room where the appliance is installed. You must ensure that items such as carpets and other floorcoverings etc., do not affect the clearance when the door is closed.

The cooker may be located in a kitchen, kitchen/diner or a bed-sitting room, but not in a room containing a bath or a shower. The cooker must not be installed in a bed-sitting room of less than 20m³.

Do not install this appliance in a room below ground level unless it is open to ground level on at least one side.

Installation and connection

- The product must be installed in accordance with all local gas and electrical regulations.



Do not install the hob on places with sharp edges or corners. There is the risk of breaking of glass ceramic surface!

Electrical connection

Connect the product to a grounded outlet/line protected by a miniature circuit breaker of suitable capacity as stated in the "Technical specifications" table. Have the grounding installation made by a qualified electrician while using the product with or without a transformer. Our company shall not be liable for any damages that will arise due to using the product without a grounding installation in accordance with the local regulations.



DANGER:

The product must be connected to the mains supply only by an authorised and qualified person. The product's warranty period starts only after correct installation. Manufacturer shall not be held responsible for damages arising from procedures carried out by unauthorised persons.



DANGER:

The power cable must not be clamped, bent or trapped or come into contact with hot parts of the product. A damaged power cable must be replaced by a qualified electrician. Otherwise, there is risk of electric shock, short circuit or fire!

- Connection must comply with national regulations.
- The mains supply data must correspond to the data specified on the type label of the product. Type label is at the rear housing of the product.
- Power cable of your product must comply with the values in "Technical specifications" table.



DANGER:

Before starting any work on the electrical installation, disconnect the product from the mains supply. There is the risk of electric shock!

 Power cable plug must be within easy reach after installation (do not route it above the hob).

 While performing the wiring, you must apply with the national/local electrical regulations and must use the appropriate socket outlet/line and plug for oven. In case of the product's power limits are out of current carrying capability of plug and socket outlet/line, the product must be connected through fixed electrical installation directly without using plug and socket outlet/line.

Plug the power cable into the socket.

Gas connection

 **DANGER:**
Product can be connected to gas supply system only by an authorised and qualified person or technician with licence. Risk of explosion or toxication due to unprofessional repairs!
Manufacturer shall not be held responsible for damages arising from procedures carried out by unauthorised or unlicensed persons.

 **DANGER:**
Before starting any work on the gas installation, disconnect the gas supply. There is the risk of explosion!

- Gas adjustment conditions and values are stated on labels (or on type label).

 Your product is equipped for natural gas (NG).

- Natural gas installation must be prepared before installing the product.
- There must be a pipe (Piping advised to be bought from a licensed installer), must comply with local gas standard, at the outlet of the installation for the natural gas connection of your product and the tip of this pipe must be closed with a blind plug. Service Representative will remove the blind plug during connection and connect your product by means of a straight connection device (coupling).
- Make sure that the natural gas valve is readily accessible.
- If you need to use your product later with a different type of gas, you must consult the Authorised Service Agent for the related conversion procedure.

 **DANGER:**
The flexible gas hose must be connected in a way that it does not contact the moving parts around it and is not trapped when the moving parts are travelling.
(e.g. drawers). Besides, it should not be placed in spaces where it might get squeezed.

 **DANGER:**
The gas hose must not be clamped, bent or trapped or come into contact with hot parts of the product.
There is the risk of explosion due to damaged gas hose.

Installing the product

1. Remove burners, burner caps and grills on the hob from the product.
2. Turning the hob upside down, place it on a flat surface.
3. When installing the hob, apply the sealing gasket, which was provided in the packaging, around the hob as shown in the following picture, ensuring that it remains 1 to 2 mm inside from the outer edge of the glass.

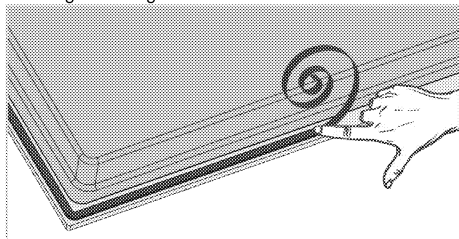

4. Place the hob on the counter and align it.
5. Using the installation clamps secure the hob by fitting through the holes on the lower casing.

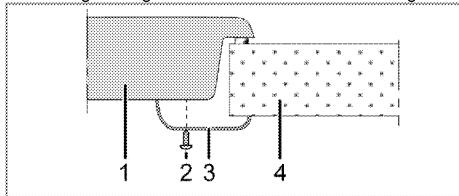

- 1 Hob
- 2 Screw
- 3 Installation clamp
- 4 Counter

i When installing the hob onto a cabinet, a shelf must be installed in order to separate the cabinet from the hob as illustrated in the above figure. This is not required when installing onto a built-under oven.

For example, if it is possible to touch the bottom of the product since it is installed onto a drawer, this section must be covered with a wooden plate.

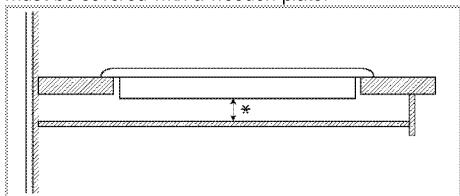

* min. 15 mm

Rear view (connection holes)

i Location of the connection holes shown in the below figure are schematic, may vary depending on the product model. Fix them according to connection holes on your product.

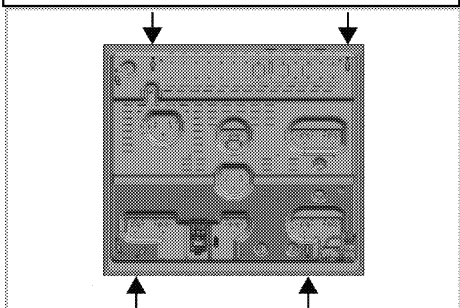

Place the burner plates, burner plate caps and grills back to their seating after installation.

DANGER:
Making connections to different holes is not a good practice in terms of safety since it can damage the gas and electrical system.

DANGER:
There are gas and electrical components contained within this hob, therefore when fitting the mounting springs/clamps only attach the supplied fixings to the connection holes shown in this manual. Failure to observe this advise may lead to life and property safety

Final check

1. Operate the product.
2. Check the functions.
3. Open gas supply.
4. Check gas installations for secure fitting and tightness.
5. Ignite burners and check appearance of the flame.

i Flame must be blue and have a regular shape. If the flame is yellowish, check if the burner cap is seated securely or clean the burner.

Gas conversion

DANGER:
Before starting any work on the gas installation, disconnect the gas supply. There is the risk of explosion!

In order to change your appliance's gas type, change all injectors and make flame adjustment for all valves at reduced flow rate position.

Exchange of injector for the burners

1. Take off burner cap and burner body.
2. Unscrew injectors by turning the counter-clockwise.
3. Fit new injectors.
4. Check all connections for secure fitting and tightness.

i New injectors have their position marked on their packing or injector table on *Injector table, page 10* can be referred to.

i (Varies depending on the product model.)
On some hob burners, the injector is covered with a metal piece. This metal cover must be removed for injector replacement.

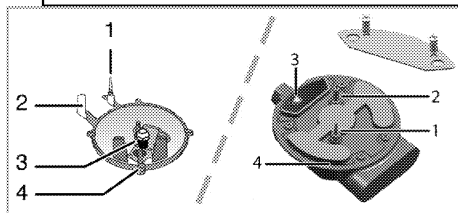

- 1 Flame failure device (model dependant)
- 2 Spark plug
- 3 Injector
- 4 Burner



Unless there is an abnormal condition, do not attempt to remove the gas burner taps. You must call an Authorised service agent or technician with licence if it is necessary to change the taps.

Reduced gas flow rate setting for hob taps

1. Ignite the burner that is to be adjusted and turn the knob to the reduced position.
2. Remove the knob from the gas tap.
3. Use an appropriately sized screwdriver to adjust the flow rate adjustment screw.

For LPG (Butane - Propane) turn the screw clockwise.

For the natural gas, you should turn the screw **counter-clockwise** once.

» The normal length of a straight flame in the reduced position should be 6-7 mm.

4. If the flame is higher than the desired position, turn the screw clockwise. If it is smaller turn anticlockwise.
5. For the last control, bring the burner both to high-flame and reduced positions and check whether the flame is on or off.

Depending on the type of gas tap used in your appliance the adjustment screw position may vary.

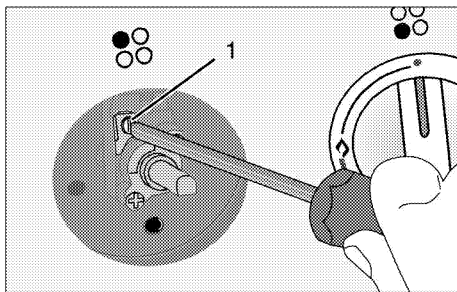

1 Flow rate adjustment screw

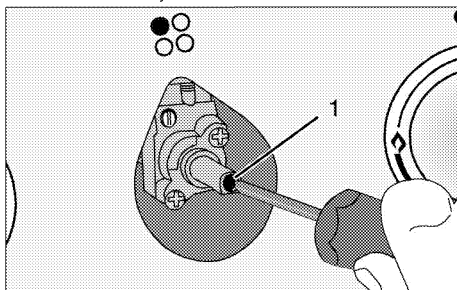

1 Flow rate adjustment screw



If the gas type of the unit is changed, then the rating plate that shows the gas type of the unit must also be changed.

4 Preparation

Tips for saving energy

The following information will help you to use your appliance in an ecological way, and to save energy:

- Defrost frozen dishes before cooking them.
- Use pots/pans with cover for cooking. If there is no cover, energy consumption may increase 4 times.
- Select the burner which is suitable for the bottom size of the pot to be used. Always select the correct pot size for your dishes. Larger pots require more energy.
- Pay attention to use flat bottom pots when cooking with electric hobs.
Pots with thick bottom will provide a better heat conduction. You can obtain energy savings up to 1/3.
- Vessels and pots must be compatible with the cooking zones. Bottom of the vessels or pots must not be smaller than the hotplate.
- Keep the cooking zones and bottom of the pots clean. Dirt will decrease the heat conduction between the cooking zone and bottom of the pot.
- For long cookings, turn off the cooking zone 5 or 10 minutes before the end of cooking time. You

can obtain energy savings up to 20% by using the residual heat.

Initial use

First cleaning of the appliance



The surface might get damaged by some detergents or cleaning materials.

Do not use aggressive detergents, cleaning powders/creams or any sharp objects during cleaning.

Do not use harsh abrasive cleaners or sharp metal scrapers to clean the oven door glass since they can scratch the surface, which may result in shattering of the glass.

1. Remove all packaging materials.
2. Wipe the surfaces of the appliance with a damp cloth or sponge and dry with a cloth.

Initial heating



Smoke and smell may emit for a couple of hours during the initial operation. This is quite normal. Ensure that the room is well ventilated to remove the smoke and smell. Avoid directly inhaling the smoke and the smell that emits.

5 How to use the hob

General information about cooking



Never fill the pan with oil more than one third of it. Do not leave the hob unattended when heating oil. Overheated oils bring risk of fire. **Never attempt to extinguish a possible fire with water!** When oil catches fire, cover it with a fire blanket or damp cloth. Turn off the hob if it is safe to do so and call the fire department.

- Before frying foods, always dry them well and gently place into the hot oil. Ensure complete thawing of frozen foods before frying.
- Do not cover the vessel you use when heating oil.
- Place the pans and saucepans in a manner so that their handles are not over the hob to prevent heating of the handles. Do not place unbalanced and easily tilting vessels on the hob.
- Do not place empty vessels and saucepans on cooking zones that are switched on. They might get damaged.
- Operating a cooking zone without a vessel or saucepan on it will cause damage to the product. Turn off the cooking zones after the cooking is complete.
- As the surface of the product can be hot, do not put plastic and aluminum vessels on it. Clean any melted such materials on the surface immediately. Such vessels should not be used to keep foods either.
- Use flat bottomed saucepans or vessels only.
- Put appropriate amount of food in saucepans and pans. Thus, you will not have to make any unnecessary cleaning by preventing the dishes from overflowing. Do not put covers of saucepans or pans on cooking zones. Place the saucepans in a manner so that they are centered on the cooking zone. When you want to move the saucepan onto another cooking zone, lift and place it onto the cooking zone you want instead of sliding it.

Gas cooking

- Size of the vessel and the flame must match each other. Adjust the gas flames so that they

will not extend the bottom of the vessel and center the vessel on saucepan carrier.

Tips about glass ceramic hobs

- Glass ceramic surface is heatproof and is not affected by big temperature differences.
- Do not use the glass ceramic surface as a place of storage or as a cutting board.
- Use only the saucepans and pans with machined bottoms. Sharp edges create scratches on the surface.
- Do not use aluminum vessels and saucepans. Aluminum damages the glass ceramic surface.

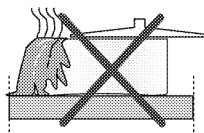

Spills may damage the glass ceramic surface and cause fire.

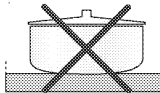

Do not use vessels with concave or convex bottoms.

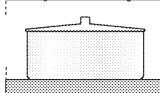

Use only the saucepans and pans with flat bottoms. They ensure easier heat transfer. If the diameter of the saucepan is too small, energy will be wasted.

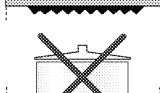

Using the hobs

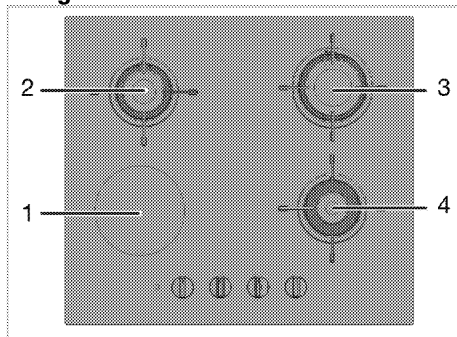

- 1 Single-circuit cooking plate 14-16 cm
- 2 Normal burner 14-20 cm
- 3 Rapid burner 18-22 cm

- 4 Auxiliary burner 12-18cm is list of advised diameter of pots to be used on related burners.

 **WARNING**

Do not use cooking pans beyond the dimension limits given above. Using larger pans causes risk of carbon monoxide poisoning, overheating of adjacent surfaces and control knobs. Using smaller pans causes your risk of being burned by the flame.

Large flame symbol indicates the highest cooking power and small flame symbol indicates the lowest cooking power. In turned off position (top), gas is not supplied to the burners.

Igniting the gas burners

1. Keep burner knob pressed.
2. Turn it counter clockwise to large flame symbol.
- » Gas is ignited with the spark created.
3. Adjust it to the desired cooking power.

Turning off the gas burners

Turn the knob to off (upper) position.

Gas shut off safety system (in models with thermic component)

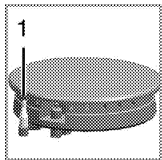

As a counter measure against blow out due to fluid overflows at burners, safety mechanism trips and shuts off the gas.

1. Gas shut off safety

- Push the knob inwards and turn it counter clockwise to ignite.

- After the gas ignites, keep the knob pressed for 3-5 seconds more to engage the safety system.
- If the gas does not ignite after you press and release the knob, repeat the same procedure by keeping the knob pressed for 15 seconds.

 **DANGER:**

Release the button if the burner is not ignited within 15 seconds.
Wait at least 1 minute before trying again.
There is the risk of gas accumulation and explosion!

 **DANGER:**

Do not allow any object to drop on the hob. Even small objects such as a saltshaker may damage the hob.
Do not use cracked hobs. Water may leak through these cracks and cause short circuit. In case of any kind of damage on the surface (eg., visible cracks), switch off the product immediately to minimize the risk of electric shock.

Turning on the ceramic plates

The hob control knobs are used for operating the plates. To obtain the desired cooking power, turn the hob control knobs to the corresponding level.

Cooking level	1	2 — 3	4 — 6
	warming	stewing, simmering	cooking, roasting, boiling

Turning off the ceramic plates

Turn the plate knob to OFF (upper) position.

6 Maintenance and care

General information

Service life of the product will extend and the possibility of problems will decrease if the product is cleaned at regular intervals.



DANGER:

Disconnect the product from mains supply before starting maintenance and cleaning works.
There is the risk of electric shock!



DANGER:

Allow the product to cool down before you clean it.
Hot surfaces may cause burns!

- Clean the product thoroughly after each use. In this way it will be possible to remove cooking residues more easily, thus avoiding these from burning the next time the appliance is used.
- No special cleaning agents are required for cleaning the product. Use warm water with washing liquid, a soft cloth or sponge to clean the product and wipe it with a dry cloth.
- Always ensure any excess liquid is thoroughly wiped off after cleaning and any spillage is immediately wiped dry.
- Do not use cleaning agents that contain acid or chloride to clean the stainless or inox surfaces and the handle. Use a soft cloth with a liquid detergent (not abrasive) to wipe those parts clean, paying attention to sweep in one direction.



The surface might get damaged by some detergents or cleaning materials.
Do not use aggressive detergents, cleaning powders/creams or any sharp objects during cleaning.
Do not use harsh abrasive cleaners or sharp metal scrapers to clean the oven door glass since they can scratch the surface, which may result in shattering of the glass.



Do not use steam cleaners to clean the appliance as this may cause an electric shock.

Cleaning the hob

Cleaning the burner

1. Remove the saucepan carriers from the hob.
2. Remove all removable parts of the burner and clean only by hand with sponge, some detergent and hot water.

3. Clean the non-removable parts of the burner with a wet cloth.
4. Clean the plug and thermal element (in models with ignition and thermal element) with a slightly moist cloth. Afterwards, dry with a clean cloth. Make sure that flame holes and plug are totally dry.

Otherwise, no spark occurs at the end of ignition.

5. When placing the pan supports, pay attention to place the pan supports so that the burners are centered.

Assembling the burner parts

After cleaning the burner, place the parts as shown below.

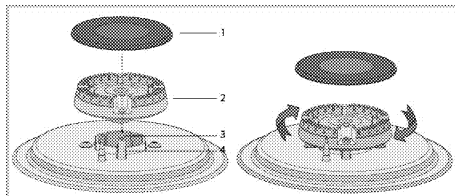

- 1 Burner cap
- 2 Burner head
- 3 Burner chamber
- 4 Spark plug (in products with igniter)

1. Place the burner head ensuring that it passes through the burner spark plug (4). Turn the burner head right and left to make sure that it is seated in the burner chamber.
2. Place the burner cap on the burner head.

Glass ceramic surface

Wipe the glass ceramic surface (vitreoceramic) with cold water, paying attention to leave no residual cleaning agents, and dry with a soft clothing. Residues may cause damage on the glass ceramic surface when using the hob for the next time.
Dried residues on the glass ceramic surface (vitreoceramic) should under no circumstances be scraped with hook blades, steel wool or similar tools. Remove calcium stains (yellow stains) with commercially available lime remover or a small amount of lime remover such as vinegar or lemon juice.
If the surface is heavily soiled, apply the cleaning agent on a sponge and wait until it is absorbed well. Then, clean the surface of the hob with a damp cloth.



Sugar-based foods such as thick cream and syrup must be cleaned promptly without waiting the surface to cool down. Otherwise, glass ceramic surface may get damaged permanently.

Slight color fading may occur on coatings or other surfaces in time. This does not affect the operation of the product.

Color fading and stains on the glass ceramic surface is a normal condition, and not a defect.

Cleaning the control panel

Clean the control panel and knobs with a damp cloth and wipe them dry.



If your product is equipped with buttons/knobs do not remove the control buttons/knobs to clean the control panel.

Control panel may get damaged!

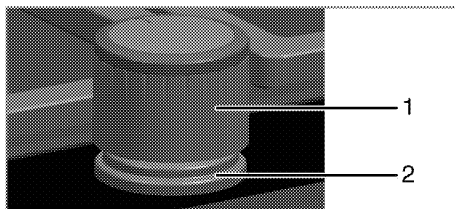

- 1 Knob
- 2 Sealing element



Do not remove the sealing elements under the knobs for cleaning.

7 Troubleshooting

Product emits metal noises while heating and cooling.

- When the metal parts are heated, they may expand and cause noise. >>> *This is not a fault.*

Product does not operate.

- The mains fuse is defective or has tripped. >>> *Check fuses in the fuse box. If necessary, replace or reset them.*
- Product is not plugged into the (grounded) socket. >>> *Check the plug connection.*

There is no ignition spark.

- No current. >>> *Check fuses in the fuse box.*

There is no gas.

- Main gas valve is closed. >>> *Open gas valve.*
- Gas pipe is bent. >>> *Install gas pipe properly.*

Burners are not burning properly or at all.

- Burners are dirty. >>> *Clean burner components.*
- Burners are wet. >>> *Dry the burner components.*
- Burner cap is not mounted safely. >>> *Mount the burner cap properly.*
- Gas valve is closed. >>> *Open gas valve.*
- Gas cylinder is empty (when using LPG). >>> *Replace gas cylinder.*



Consult the Authorised Service Agent or technician with licence or the dealer where you have purchased the product if you can not remedy the trouble although you have implemented the instructions in this section. Never attempt to repair a defective product yourself.



Ugradbeni plamenik

Korisnički priručnik

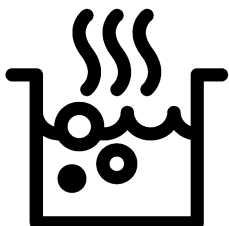

HR

Molimo prvo pročitajte ovaj korisnički priručnik!

Poštovani kupci,
hvala Vam što ste odabrali proizvod tvrtke Beko. Nadamo se da ćete postići najbolje rezultate s proizvodom koji je proizveden visokokvalitetnom i najmodernijom tehnologijom. Zato vas molimo da pažljivo pročitate cijeli korisnički priručnik i druge prateće dokumente prije uporabe proizvoda te da ih sačuvate za buduću uporabu. Ako proizvod dajete nekom drugom, priložite i korisnički priručnik. Poštujte sva upozorenja i informacije u korisničkom priručniku. Imajte na umu da ovaj korisnički priručnik vrijedi i za nekoliko drugih modela. Razlike između modela navedene su u priručniku.

Objašnjenje simbola

U ovom korisničkom priručniku koriste se sljedeći simboli:

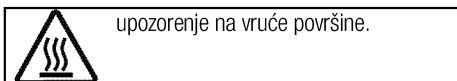
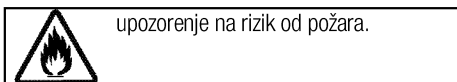
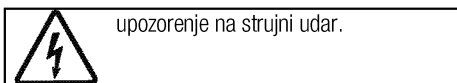
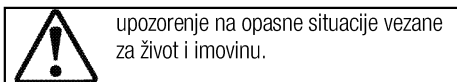
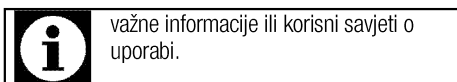

Arçelik A.Ş.
Karaağaç caddesi No:2-6
34445 Sütlüce/Istanbul/TURKEY
Made in TURKEY

1	Važne upute i upozorenja za sigurnost i okoliš	4
	Opća sigurnost	4
	Sigurnost kod rada s plinom	4
	Električna sigurnost	5
	Sigurnost proizvoda	6
	Predviđena uporaba	7
	Sigurnost za djecu	7
	Stara oprema	8
	Odlaganje materijala pakiranja	8
	Budući prijevoz	8
2	Opće informacije	9
	Pregled	9
	Tehničke specifikacije	10
	Tablica dizni	10
3	Instalacija	11
	Prije instalacije	11
	Montaža i spajanje	12
	Promjena plina	14
4	Pripreme	16
	Savjeti za uštedu energije	16
	Prva uporaba	16
	Prvo čišćenje proizvoda	16
	Prvo zagrijavanje	16
5	Kako koristiti grijaću ploču	17
	Opće informacije o kuhanju	17
	Uporaba grijaćih ploča	17
6	Održavanje	19
	Opće informacije	19
	Čišćenje ploče za kuhanje	19
	Čišćenje kontrolne ploče	20
7	Otklanjanje kvarova	21

1 Važne upute i upozorenja za sigurnost i okoliš

Ovaj odjeljak sadrži sigurnosne upute koje će vam pomoći da se zaštitite od rizika od osobnih ozljeda ili oštećenja imovine. Nepoštivanjem ovih uputa poništavaju se sva jamstva.

Opća sigurnost

- Ovaj uređaj mogu koristiti djeca starija od 8 godina i osobe sa smanjenim tjelesnim, osjetilnim ili mentalnim mogućnostima ili nedostatkom iskustva i znanja ako imaju nečiji nadzor ili su upućene u sigurnu uporabu ovog proizvoda i razumiju opasnosti koje on nosi.
Djeca se ne smiju igrati uređajem. Djeca ne smiju bez nadzora čistiti i održavati uređaj.
- Uređaj ne smiju upotrebljavati osobe (uključujući djecu) sa smanjenim tjelesnim, osjetilnim ili mentalnim sposobnostima ili s nedostatkom iskustva i znanja, osim ako se ne nadziru ili im se daju upute.
Djeca koja se nadziru ne smiju se igrati uređajem.
- Ako se proizvod predaje nekome u svrhu osobne upotrebe ili kao rabljeni uređaj, trebaju se također predati korisnički priručnik, oznake proizvoda i drugi odgovarajući dokumenti i dijelovi.

- Instalacije i popravke moraju uvijek obavljati ovlaštene serviseri. Proizvođač nije odgovoran za oštećenja nastala zbog postupaka koje vrše neovlaštene osobe, a to može dovesti i do poništavanja jamstva. Prije instalacije pažljivo pročitajte upute.
- Ne radite s proizvodom ako je pokvaren ili ima bilo kakva vidljiva oštećenja.
- Provjerite jesu li funkcijske tipke uređaja isključene nakon svake uporabe.

Sigurnost kod rada s plinom

- Sve radove na plinskoj opremi i sustavima smiju vršiti samo ovlaštene kvalificirane osobe.
- Prije instalacije, pazite da su uvjeti lokalne distribucije (vrsta i talk plina) i postavke na aparatu kompatibilni.
- Ovaj uređaj nije spojen na uređaj za izlaz produkata izgaranja. Bit će montiran i spojen u skladu s trenutnim zakonima o instalaciji. Posebna se pažnja treba dati zahtjevima vezanim za ventilaciju; pogledajte *Prije instalacije, stranica 11*
- OPREZ: Uporaba plinskog kuhala dovodi do stvaranja topline, vlage i produkata sagorijevanja u sobi u kojoj je postavljeno. Pazite

da se kuhinja dobro prozračuje, posebno kad se uređaj koristi: držite prirodne otvore za ventilaciju ili instalirajte mehanički uređaj za ventilaciju (mehanička napa). Dulja intenzivna uporaba uređaja može zahtijevati i dodatnu ventilaciju, na primjer povećanje razine mehaničke ventilacije ako je prisutna.

- Pravilan rad plinskih uređaja i sustava se mora stalno provjeravati. Regulator, crijevo i njegova spojnica se moraju redovito provjeravati i zamjenjivati u rokovima koje je predvidio proizvođač ili po potrebi.
- Redovito čistite plinske plamenike. Plamen treba biti plav i gorjeti ujednačeno.
- Ovaj proizvod treba se upotrebljavati u sobi s pravilno postavljenim i ispravnim senzorom ugljičnog monoksida. Pobrinite se da senzor ugljičnog monoksida ispravno radi i redovito ga održavajte. Senzor ugljičnog monoksida potrebno je montirati na udaljenosti od najviše 2 metra od proizvoda.
- Kod plinskih uređaja je potrebno dobro izgaranje. U slučaju nepotpunog izgaranjem može nastati ugljični monoksid (CO). Ugljik monoksid je jako toksičan plin bez boje i mirisa koji ima

smrtonosne posljedice čak i u vrlo malim dozama.

- Zatražite informacije o telefonskim brojevima za hitne slučajeve vezane za plin i sigurnosne mjere u slučaju mirisa plina od Vašeg dobavljača plina.

Što raditi kad osjetite miris plina

- Ne koristite otvoreni plamen i ne pušite. Ne radite s bilo kakvim električnim prekidačima (npr. prekidač lampe, zvono za vrata, itd.) Ne koristite fiksni ili mobilni telefon. Opasnost od eksplozije i trovanja!
- Otvorite vrata i prozore.
- Zatvorite sve ventile na plinskim uređajima i plinomjerima.
- Provjerite nepropusnost svih cijevi i spojeva. Ako još osjetite plin, izađite iz stana.
- Upozorite susjede.
- Zovite vatrogasce. Koristite telefon izvan kuće.
- Nemojte ponovno ulaziti u nekretninu dok vam ne bude rečeno da je to sigurno.

Električna sigurnost

- Uređaj se ne smije koristiti ako na njemu postoji kvar, osim ako ga nije popravio ovlaštenu servisera. Postoji opasnost od strujnog udara!
- Proizvod spojite samo na uzemljenu utičnicu/vod sa naponom i zaštitom kako je

navedeno u tablici "Tehničke specifikacije". Neka uzemljenje izvede kvalificirani električar dok koristite proizvod sa ili bez transformatora. Naša tvrtka neće biti odgovorna za bilo kakve poteškoće nastale zbog uporabe proizvoda bez uzemljenja u skladu s lokalnim zakonima.

- Proizvod nikad ne perite tako da ga pršćete ili zalijevate vodom! Postoji opasnost od strujnog udara!
- Utikač nikad ne dodirujte mokrim rukama! Ne isključujte uređaj povlačenjem kabela, kabel uvijek izvucite držeći ga rukom.
- Proizvod mora biti isključen iz struje tijekom instalacije, održavanja, čišćenja i servisiranja.
- Ako je kabel napajanja uređaja oštećen, mora ga zamijeniti proizvođač, njegov serviser ili slično kvalificirana osoba da bi se izbjegla opasnost.
- Uređaj se mora instalirati tako da se u potpunosti može odvojiti od mreže napajanja. Razdvajanje mora biti omogućeno mrežnim utikačem ili prekidačem ugrađenim u fiksnu električnu instalaciju u skladu s građevinskim propisima.
- Sve radove na električnoj opremi i sustavima smiju obavljati samo ovlaštene i kvalificirane osobe.

- U slučaju bilo kakvog oštećenja, isključite uređaj i otpojite ga s napajanja. Da biste to uradili, isključite osigurač u kući.
- Provjerite je li nazivna struja osigurača kompatibilna s proizvodom.

Sigurnost proizvoda

- **UPOZORENJE:** Uređaj i njegovi dostupni dijelovi postanu vrući tijekom uporabe. Trebate izbjegavati dodirivanje grijaćih elemenata. Djeca mlađa od 8 godina se trebaju držati podalje, osim ako imaju stalni nadzor.
- Nikada ne koristite proizvod kad su vam smanjeni prosudba ili koordinacija zbog uporabe alkohola i/ili droga/lijekova.
- Pazite kad koristite alkoholna pića u jelima. Alkohol isparava pri visokim temperaturama i može uzrokovati požar pri kontaktu s vrućim površinama.
- Pazite da blizu proizvoda ne budu zapaljivi materijali jer njegove stranice mogu postati vruće tijekom uporabe.
- Držite otvore za ventilaciju bez zapreka.
- Nemojte koristiti parne čistače za čišćenje uređaja jer to može uzrokovati strujni udar.
- **UPOZORENJE:** Kuhanje s mašću ili uljem bez nadzora plamenika može biti opasno i prouzročiti

požar. NIKAD ne gasite požar vodom, ali isključite uređaj i pokrijte plamen, primjerice, poklopcem ili vatrootpornom dekom.

- OPREZ: Postupak kuhanja mora se nadzirati. Kratki postupak kuhanja mora se neprestano nadzirati.
- UPOZORENJE: Opasnost od požara: ne odlažite predmete na površine za kuhanje.
- UPOZORENJE: Ako je površina napuknuta, isključite uređaj da biste izbjegli opasnost od električnog udara.
- U slučaju loma stakla grijaće ploče učinite sljedeće: Odmah isključite sve plamenike i elemente električnog grijanja te isključite uređaj iz napajanja. Nemojte dirati površinu uređaja. Nemojte upotrebljavati uređaj.
- Uređaj nije predviđen za to da se njime upravlja vanjskim programatorom ili posebnim sustavom za daljinsko upravljanje.
- Tlak pare koji se stvara zbog vlage na površini plamenika ili na dnu lonca može uzrokovati pomicanje lonca. Zato pazite da su površina pećnice i dno lonca uvijek suhi.
- UPOZORENJE: Koristite samo štitnike za ploču koje je izradio

proizvođač kuhala ili koje je proizvođač kuhala u korisničkim uputama naveo kao prikladne ili štitnike za ploču ugrađene u kuhalo. Uporaba neprimjerenih štitnika može uzrokovati nezgode.

Za pouzdanost proizvoda protiv požara;

- provjerite pristaje li utikač u utičnicu kako ne bi izazivao iskrenje.
- Ne koristite oštećeni ili izrezani ili produžni kabel, osim originalnog kabela.
- Pazite da na utičnici u koju se uključuje uređaj nema tekućina ili vlage.
- Provjerite je li plinski spoj ispravno instaliran kako ne bi došlo do curenja plina.

Predviđena uporaba

- Ovaj proizvod je napravljen za uporabu u kućanstvu. Komercijalna uporaba nije dopuštena.
- OPREZ: Ovaj uređaj je samo u svrhu kuhanja. Ne smije se koristiti u druge svrhe, npr. Grijanje sobe.
- Proizvođač neće biti odgovoran za bilo kakvu štetu do koje je došlo zbog nepravilne uporabe ili rukovanja.

Sigurnost za djecu

- UPOZORENJE: Dostupni dijelovi mogu postati vrući tijekom

uporabe. Malu djecu treba držati podalje.

- Materijali pakiranja će biti opasni za djecu. Držite materijale pakiranja podalje od djece. Molimo odložite sve dijelove pakiranja prema standardima o zaštiti okoliša.
- Električni i/ili plinski aparati su opasni za djecu. Držite djecu podalje od uređaja dok radi i ne dopuštajte im da se igraju s uređajem.
- Nemojte držati bilo kakve predmete do kojih djeca mogu doći iznad uređaja.

Stara oprema

Usklađenost s Direktivom o električnom i elektroničkom opremom (WEEE) i zbrinjavanju otpada:



Ovaj proizvod usklađen je s EU Direktivom WEEE (2012/19/EU). Ovaj proizvod nosi klasifikacijsku oznaku za električni i elektronski otpad (WEEE).

Ovaj je proizvod proizveden s visokokvalitetnim dijelovima i materijalima koji se mogu ponovno upotrijebiti i prikladni su za reciklažu. Ne odlažite otpadne uređaje s normalnim otpadom iz kućanstva i drugim otpadom na kraju servisnog vijeka. Odnosite ga u sabirni centar za recikliranje električne i elektroničke opreme. Obratite se lokalnim vlastima da biste saznali više informacija o sabirnim centrima.

Usklađenost s Direktivom o zabrani uporabe određenih opasnih tvari u električnoj i elektroničkoj opremi (RoHS):

Proizvod koji ste kupili usklađen je s EU Direktivom RoHS (2011/65/EU). Ne sadrži štetne i zabranjene materijale navedene u Direktivi.

Odlaganje materijala pakiranja

- Električni aparati su opasni za djecu. Držite materijale pakiranja na sigurnom mjestu izvan domašaja djece. Materijali pakiranja proizvoda su proizvedeni od recikliranih materijala. Odložite ih pravilno i sortirajte u skladu s uputama o odlaganju recikliranog otpada. Ne odlažite ih s uobičajenim otpadom iz kućanstva.

Budući prijevoz

- Sačuvajte originalni karton proizvoda i prevozite proizvod u njemu. Slijedite upute na kartonu. Ako nemate originalni karton, spakirajte proizvod u najlon sa zračnim mjehurićima i čvrsto ga zalijepite trakom.
- Učvrstite poklopce i držače za lonce ljepljivom trakom.



Proverite opći izgled vašeg proizvoda i pogledajte ima li oštećenja do kojih je došlo tijekom transporta.

2 Opće informacije

Pregled

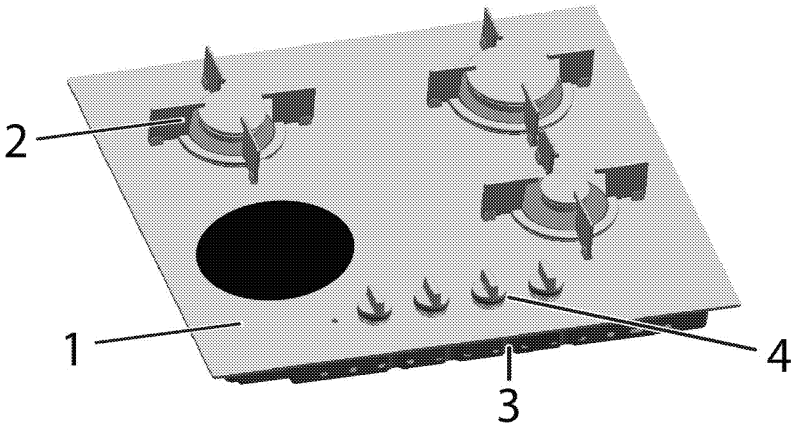

- | | | | |
|---|----------------|---|-----------------|
| 1 | Kaljeno staklo | 3 | Poklopac osnove |
| 2 | Držač tave | 4 | Kontrolna ploča |

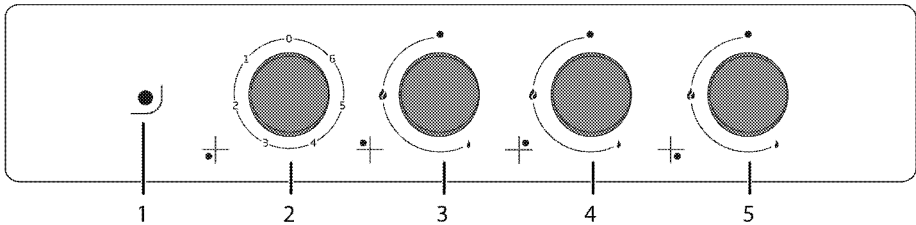

- | | | | |
|---|---|---|--------------------------------|
| 1 | Lampica upozorenja | 4 | Brzi plamenik Stražnji desni |
| 2 | Ploča za kuhanje s jednim krugom Prednji lijevi | 5 | Pomoćni plamenik Prednji desni |
| 3 | Normalni plamenik Stražnji lijevi | | |

Tehničke specifikacije

Napon/frekvencija	220-240 V ~ 50 Hz
Ukupna potrošnja energije	1,2 kW
Vrsta / presjek kabela	min.H05V2V2-F 3 x 0,75 mm ²
Kategorija plinskog uređaja	II 2H3B/P / II 2H3+
Vrsta / tlak plina	NG G 20 /20 mbar
Ukupna potrošnja plina	5,65 kW
Pretvaranje na vrstu/tlak plina ^S	LPG G 30/28-30 mbar
- opcionalno	Propan 31/37 mbar
Vanjske dimenzije (visina/širina/dubina)	46 mm/600 mm/530 mm
Dimenzije za instalaciju (širina/dubina)	560 mm/480-490 mm
Plamenici	
Prednji lijevi	Ploča za kuhanje s jednim krugom
Dimenzija	140 mm
Snaga	1200 W
Stražnji lijevi	Normalni plamenik
Snaga	1,75 kW
Stražnji desni	Brzi plamenik
Snaga	2,9 kW
Prednji desni	Pomoćni plamenik
Snaga	1 kW



Tehničke specifikacije mogu biti promijenjene bez prethodne obavijesti da bi se poboljšala kvaliteta proizvoda.



Slike u ovom priručniku su shematske i možda ne odgovaraju u potpunosti vašem proizvodu.



Vrijednosti navedene na oznakama proizvoda ili u njegovoj popratnoj dokumentaciji su dobivene u laboratorijskim uvjetima u skladu s odgovarajućim standardima. Ovisno o uvjetima rada i okoline proizvoda, te vrijednosti mogu biti različite.

Tablica dizni

Položaj zone plamenika	1,75 kW Stražnji lijevi	2,9 kW Stražnji desni	1 kW Prednji desni
Vrsta plina / tlak plina			
G 20/20 mbar	97	115	72
G 30/28-30 mbar	66	87	50
G 31/ 37 mbar	66	87	50

3 Instalacija

Proizvod mora ugraditi kvalificirana osoba u skladu s važećim zakonima. Inače će jamstvo biti poništeno. Proizvođač neće biti odgovoran za oštećenja nastala zbog postupaka koje vrše neovlaštene osobe i to može poništiti jamstvo.



Priprema lokacije i instalacija struje i plina za proizvod su odgovornost kupca.



OPASNOST:

Za instalaciju, uređaj mora biti spojen u skladu sa svim lokalnim zakonima o plinu i/ili električnoj energiji.



OPASNOST:

Prije instalacije, vizualno provjerite ima li proizvod nekih oštećenja. Ako ima, nemojte ga instalirati. Oštećeni proizvodi su rizik za vašu sigurnost.

Prije instalacije

Grijaća ploča je napravljena za instalaciju u komercijalnu gornju radnu ploču. Između jedinice i zidova kuhinje se mora ostaviti sigurnosna razdaljina. Pogledajte sliku (vrijednosti u mm).

- Također se može koristiti u samostojećem položaju. Ostavite minimalnu udaljenost od 750 mm iznad površine grijaće ploče.
- (*) Ako se napa za štednjak treba montirati iznad štednjaka, pogledajte upute proizvođača nape vezano za visinu montaže (min. 650 mm).
- Uklonite materijale pakiranja i blokade za transport.
- Površine, sintetički laminati i ljepila koja se koriste moraju biti otporni na toplinu (100 °C minimum).
- Radna površina mora biti poravnata i učvršćena horizontalno.
- Izrežite otvor za grijaću ploču na radnom dijelu po dimenzijama za montažu.

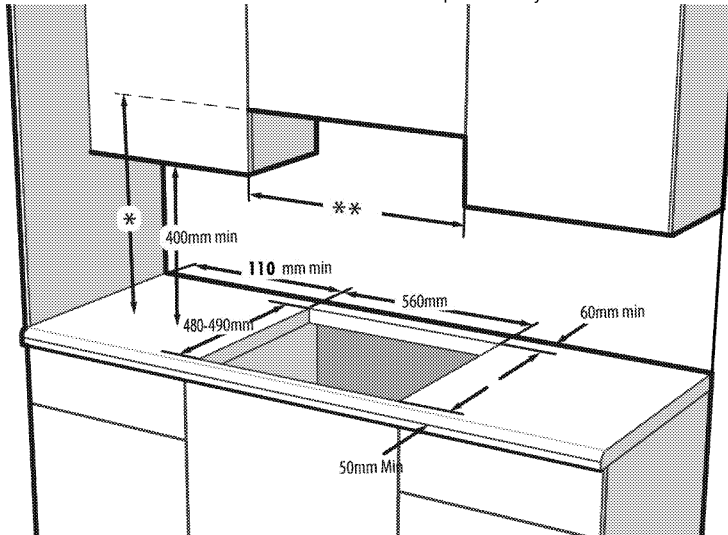

* Minimalna visina prema napi jednaka je preporučenoj visini u korisničkom priručniku nape

** Minimalna udaljenost između ormarića mora biti jednaka širini grijaće ploče

Ventilacija prostorija

U svim je prostorijama potreban prozor koji se može otvoriti ili slično, a u nekim je prostorijama potrebna i stalna ventilacija. Zrak za izgaranje uzima se iz zraka prostorije, a ispušni plinovi emitiraju se izravno u

prostoriju. Dobra ventilacija nužna je za siguran rad vašeg uređaja.

Prostorije s vratima koja se mogu otvoriti i/ili prozorima koji se otvaraju izravno u vanjski prostor

Na vratima i/ili prozorima koji se otvaraju izravno u vanjski prostor mora se nalaziti ventilacijski otvor dimenzija navedenih u tablici u nastavku i utvrđenih na temelju ukupne energije plina uređaja (ukupna potrošnja energije plina uređaja prikazana je u tablici s tehničkim specifikacijama u ovom korisničkom

priručniku). Ako vrata i/ili prozori nemaju ventilacijski otvor koji odgovara ukupnoj potrošnji plina uređaja kako je navedeno u tablici u nastavku, u prostoriji se obavezno mora nalaziti i dodatni stalni ventilacijski otvor kako bi se zadovoljili osnovni zahtjevi u pogledu ventilacije za ukupnu potrošnju plina uređaja. Stalni ventilacijski otvor može uključivati otvore za postojeće perforirane opeke, dimenzije otvora nape itd.

Ukupna potrošnja plina (kW)	min. ventilacijski otvor (cm ²)
0 – 2	100
2 – 3	120
3 – 4	175
4 – 6	300
6 – 8	400
8 – 10	500
10 – 11,5	600
11,5 – 13	700
13 – 15,5	800
15,5 – 17	900
17 – 19	1000
19 – 24	1250

Prostorije bez vrata koja se mogu otvoriti i/ili prozora koji se otvaraju izravno u vanjski prostor

Ako prostorija u kojoj je uređaj montiran nema vrata i/ili prozor koji se otvara izravno u vanjski prostor, treba potražiti druge proizvode koji su opremljeni stalnim ventilacijskim otvorom koji nije podesiv i koji se ne može zatvoriti, a koji pritom odgovara osnovnim zahtjevima u pogledu ventilacijskog otvora za ukupnu potrošnju plina uređaja kako je navedeno u gornjoj tablici. Također se treba pridržavati odgovarajućih građevinskih propisa.

Ako prostorija ili unutarnji prostor sadrži više od jednog plinskog uređaja, dodatni ventilacijski prostor bit će još jedan od zahtjeva navedenih u gornjoj tablici. Veličina dodatnog ventilacijskog prostora bit će usklađena s pravilima koja se primjenjuju za druge plinske uređaje. Potreban je razmak od barem 10 mm na donjem rubu vrata koja se otvaraju u unutrašnji prostor prostorije u kojoj je montiran proizvod. Pobrinite se da predmeti poput tepiha i drugih podnih obloga ne ugrožavaju razmak kada su vrata zatvorena.

Štednjak se može nalaziti u kuhinji, kuhinji s blagovaonicom ili dnevnoj/spavaćoj sobi, ali ne u prostoriji u kojoj se nalaze kada ili tuš. Štednjak se ne smije montirati u dnevnoj/spavaćoj sobi manjoj od 20 m³.

Nemojte montirati ovaj uređaj u prostoriji ispod razine zemlje ako nije bar na jednoj strani otvorena prema razini zemlje.

Montaža i spajanje

- Proizvod se smije montirati i spajati samo u skladu sa zakonom propisanim pravilima instalacije.



Ne instalirajte grijaću ploču na mjesto s oštrim rubovima ili kutovima. Postoji opasnost od loma staklokeramičke površine!

Elektroinstalacije

Spojite proizvod na uzemljenu utičnicu/vod zaštićene minijaturnim osiguračem odgovarajućeg kapaciteta kako je navedeno u tablici „Tehničke specifikacije“. Neka uzemljenje izvede kvalificirani električar dok upotrebljavate proizvod s transformatorom ili bez njega. Naša tvrtka neće biti odgovorna ni za kakvu štetu nastalu zbog uporabe proizvoda bez uzemljenja u skladu s lokalnim zakonima.



OPASNOST:

Proizvod smije spojiti na napajanje samo ovlaštena osoba. Razdoblje jamstva proizvoda počinje tek nakon pravilne instalacije. Proizvođač neće biti odgovoran za oštećenja nastala zbog postupaka koje vrše neovlaštene osobe.



OPASNOST:

Kabel napajanja ne smije biti stegnut, presavijen ili stisnut ili u dodiru s vrućim dijelovima uređaja. Oštećeni kabel napajanja mora zamijeniti kvalificirani električar. U suprotnom, postoji opasnost od električnog udara, kratkog spoja ili požara!

- Spoj mora biti u skladu s nacionalnim zakonima.
- Podaci napajanja moraju odgovarati podacima navedenim na tipskoj pločici jedinice. Tipska pločica se nalazi sa stražnje strane kućišta proizvoda.
- Kabel napajanja na vašem proizvodu mora biti u skladu s tablicom "Tehničke specifikacije".



OPASNOST:

Prije početka bilo kakvog rada na električnim instalacijama, molimo ne otpajajte proizvod s napajanja. Postoji opasnost od strujnog udara!

 Utikač na kabelu napajanja mora biti lako dostupan nakon instalacije (ne provodite iznad plamenika).

 Prilikom izvršavanja ožičenja morate se pridržavati nacionalnih/lokalnih zakona o električnoj energiji i upotrebljavati odgovarajuću utičnicu/vod za pećnicu. U slučaju da su granice snage proizvoda veće od električne vodljivosti utikača i utičnice/voda, proizvod se mora izravno spojiti putem fiksne električne instalacije bez upotrebe utikača i utičnice/voda.

Uključite žicu napajanja u utičnicu.

Plinski priključak

 **OPASNOST:**
Uređaj smije biti spojen na sustav dovoda plina samo od strane ovlaštene ili kvalificirane osobe.
Opasnost od eksplozije zbog neprofesionalnih popravaka!
Proizvođač neće biti odgovoran za oštećenja nastala zbog postupaka koje vrše neovlaštene osobe.

 **OPASNOST:**
Prije početka bilo kakvog rada na plinskim instalacijama, molimo isključite dovod plina. Postoji opasnost od eksplozije!

- Uvjeti i vrijednosti za podešavanje plina su navedeni na naljepnicama (ili na tipskoj pločici).

 Vaš uređaj je opremljen za prirodni plin.

- Instalacija prirodnog plina mora biti pripremljena prije instalacije proizvoda.
- Na izlazu instalacije mora biti fleksibilno crijevo za priključak prirodnog plina a vrh tog crijeva mora biti zatvoren čepom. Prodajni predstavnik će ukloniti čep tijekom spajanja i spojiti Vaš uređaj pomoću ravnog uređaja za spajanje (spojka).
- Pazite da je ventil prirodnog plina na pristupačnom mjestu.
- Ako trebate kasnije koristiti svoj uređaj s drugačijom vrstom plina, morate se posavjetovati s ovlaštenim servisom vezano za postupak promjene.

 **OPASNOST:**
Fleksibilno plinsko crijevo se mora povezati tako da ne dolazi u kontakt sa pokretnim dijelovima oko sebe i nije zarobljeno kada se pokretni dijelovi kreću.
(npr. ladice). Pored toga, ne treba biti postavljeno na mjesta gdje bi moglo biti stisnuto.

 **OPASNOST:**
Crijevo plina ne smije biti stegnuto, presavijeno ili stisnuto ili u dodiru s vrućim dijelovima uređaja.
postoji opasnost od eksplozije zbog oštećenog plinskog crijeva.

Instaliranje proizvoda

1. Uklonite plamenike, pokrivake plamenika i rešetke na grijaćoj ploči s uređaja.
2. Preokretanjem grijaće ploče, stavite ju na ravnu površinu.
3. Prilikom montaže grijaće ploče, nanesite brtvilo dostavljeno u paketu oko grijaće ploče kao što je prikazano na slici u nastavku tako da se pobrinete da ostanu od 1 do 2 mm od vanjskog ruba stakla.

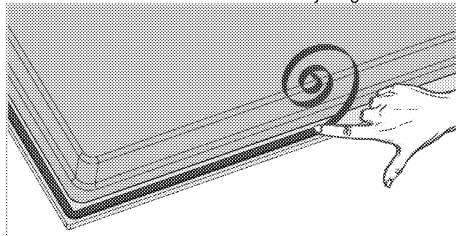

4. Stavite plamenik na radnu površinu i poravnajte ga.
5. Pomoću instalacijskih spojnica pričvrstite plamenik tako da ga montirate kroz rupe na donjem dijelu kućišta.

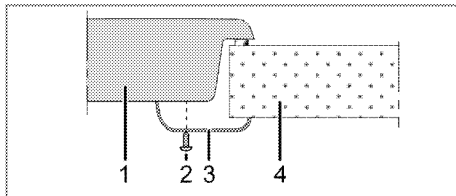

- 1 Grijaća ploča
- 2 Vijak
- 3 Instalacijske hvataljke
- 4 Pult



Kod montaže grijaće ploče na kuhinju, mora se instalirati policica da bi odvojila kuhinju od grijaće ploče kako je ilustrirano na gornjoj slici. To nije potrebno kad se instalira na ugrađenu pećnicu.

Ako je moguće dodirnuti donju stranu proizvoda jer je instaliran na ladicu, ovaj dio mora biti pokriven drvenom pločom.

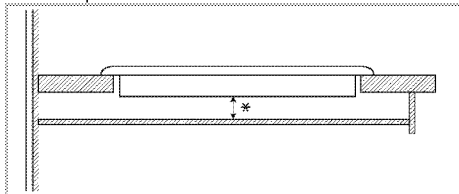

* min. 15 mm

Pogled odozgora (rupe za povezivanje)



Položaj rupa za spajanje prikazan na donjoj slici je shematski, može se razlikovati u zavisnosti od modela proizvoda. Fiksirajte ih sukladno s rupama za spajanje na vašem proizvodu.

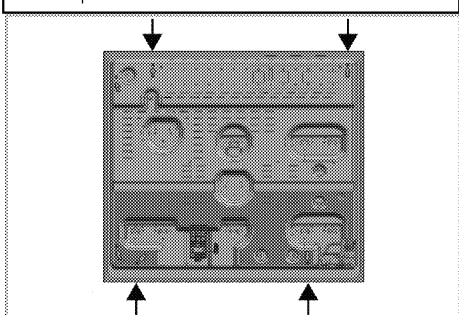

Stavite ploče plamenika, poklopce ploča plamenika i rešetke nazad na mjesto nakon instalacije.



OPASNOST:

Spajanje na različite rupe nije dobra praksa u smislu sigurnosti jer to može oštetiti plinski i električni sustav.



OPASNOST:

Plamenik sadrži komponente koje rade s pomoću plina i struje. Zbog toga bi se plamenik trebao pričvrstiti na pult samo kroz rupe za pričvršćivanje i samo s pomoću isporučenih elemenata za pričvršćivanje i vijaka te kao što je naznačeno u priručniku. U suprotnome će predstavljati opasnost za sigurnost života i imovine.

Zadnja provjera

1. Korištenje proizvoda
2. Provjerite funkcije.
3. Otvorite dovod plina
4. Provjerite sve plinske priključke jesu li dobro postavljeni i stegnuti.
5. Upalite plamenike i provjerite izgled plamena.



Plamen mora biti plavi i imati pravilan oblik. Ako je plamen žučkast, provjerite da li kapica plamenika stoji pravilno ili očistite plamenik.

Promjena plina



OPASNOST:

Prije početka bilo kakvog rada na plinskim instalacijama, molimo isključite dovod plina. Postoji opasnost od eksplozije!

Da biste promijenili vrstu plina uređaja, promijenite sve dizne i prilagodite plin za sve ventile na položaju smanjenog protoka.

Promijenite dizne plamenika

1. Skinite poklopac i tijelo plamenika.
2. Odvijte dizne tako da ih okrećete u smjeru suprotnom od kazaljki na satu.
3. Stavite nove dizne.
4. Provjerite sve priključke jesu li dobro postavljeni i stegnuti.



Položaj dizni je označen na njihovom pakiranju ili na tablici dizni na *Tablica dizni*, stranica 10 se može pogledati.



((Funkcije se razlikuju ovisno o modelu proizvoda.))

Na nekim je plamenicima na grijaćoj ploči dizna prekrivena metalnim dijelom. Taj se metalni poklopac mora ukloniti da bi se dizna zamijenila.

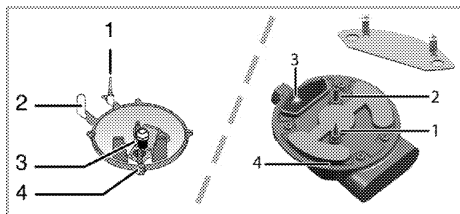

- 1 Uređaj za nestanak plamena (ovisno o modelu)
- 2 Svjećica
- 3 Dizna
- 4 Plamenik



Ako ima nepravilnosti, ne pokušavajte skinuti ventile plinskih plamenika. Morate zvati ovlašteni servis ako morate mijenjati ventile.

Postavka smanjenog protoka plina za tipke grijaćih ploča

1. Upalite plamenik koji se treba prilagoditi i okrenite tipku na položaj visokog plamena.
2. Uklonite tipku s plinskog ventila.
3. Za prilagodavanje brzine protoka, koristite odvijač odgovarajuće veličine.

Za LPG (butan - propan), okrenite vijak u smjeru kazaljki na satu. Za prirodni plin, trebate jednom okrenuti vijak u smjeru **suprotnom od kazaljki na satu**.

» Normalna duljina ravnog plamena na smanjenom položaju treba biti 6-7 mm.

4. Ako je plamen veći od željenog položaja, okrenite vijak u smjeru kazaljki na satu. Ako je manji, okrenite u smjeru suprotnom od kazaljki na satu.
5. Za zadnju kontrolu, stavite plamenik na položaje povećanom plamena i smanjeno i provjerite gori li plamen ili ne.

6. Ovisno o ventilu za plin koji se koristi u vašem uređaju, vijak za prilagodavanje može biti različit.

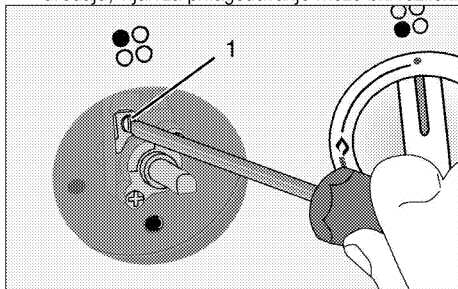

- 1 Vijak za prilagodavanje brzine protoka

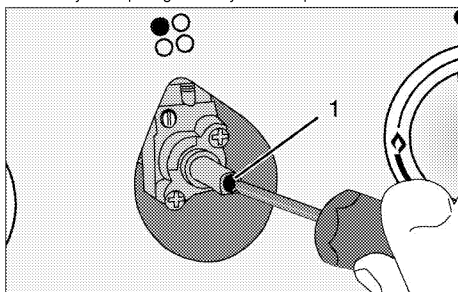

- 1 Flow rate adjustment screw



Ako temperatura pećnice slučajno poveća, isključite pećnicu i pozovite servis da bi se popravio termostat.

4 Pripreme

Savjeti za uštedu energije

Slijedeći savjeti će vam pomoći u uporabi Vašeg uređaja na ekološki način i u uštedi energije:

- Otopite smrznutu hranu prije kuhanja.
- Koristite lonce/posude s poklopcima za kuhanje. Ako nema poklopca, potrošnja energije može porasti 4 puta.
- Odaberite plamenik koji je podesan za uporabu s veličinom dna lonca. Uvijek birajte točnu veličinu lonca za vaše jelo. Za veće lonce je potrebno više energije.
- Pazite da koristite lonce s ravnim dnom kad kuhate s električnim plamenicima. Lonci s debelim dnom će bolje provoditi toplinu. Možete uštedjeti energiju i za 1/3.
- Posude i lonci moraju biti kompatibilni sa zonama za kuhanje. Dno posuda ili lonaca ne smije biti manje od grijaće ploče.
- Držite zone za kuhanje i dno lonaca čistim. Prljavština će smanjiti provođenje energije između zone za kuhanje i dna lonca.

- Za dulje kuhanje, isključite zonu za kuhanje 5 ili 10 minuta prije kraja vremena kuhanja. Možete postići uštedu energije i do 20% ako koristite preostalu toplinu.

Prva uporaba

Prvo čišćenje proizvoda



Neki deterdženti ili sredstva za čišćenje mogu oštetiti površinu.

Ne koristite agresivna sredstva za čišćenje, prašak/kreme za čišćenje ili bilo kakve oštre predmete.

1. Uklonite sve materijale pakiranja.
2. Obrišite površine proizvoda mokrom krpom ili spužvom i osušite krpom.

Prvo zagrijavanje



Dim i neugodni miris mogu nastajati tijekom nekoliko sati tijekom prvog rada. To je normalno. Pazite da je u sobi dobra ventilacija da biste uklonili dim i miris. Izbjegnite izravnu inhalaciju dima i mirisa kojeg emitira.

5 Kako koristiti grijaću ploču

Opće informacije o kuhanju



Nikada nemojte u tavu stavljati više od jedne trećine ulja. Ne ostavljajte plamenik bez nadzora kad grijete ulje. Pregrijano ulje predstavlja opasnost od požara. **Nikada nemojte pokušavati ugasiti vatru vodom!** Kada se ulje zapali, pokrijte požar dekom ili mokrom krpom. Isključite plamenik ako je to sigurno i pozovite vatrogasce.

- Prije prženja hrane, uvijek je dobro osušite i nježno stavite na ulje. Pazite da se prije prženja hrana otopila do kraja.
- Ne pokrivajte posudu kad zagrijavate ulje.
- Stavljajte tave i lonce na takav način da njihove drške ne prelaze preko grijaće ploče tako da biste spriječili grijanje ručki. Ne stavljajte na grijaću ploču posude koje ne stoje u ravnoteži i koje se lako nagnu.
- Ne stavljajte prazne posude i tave na zone za kuhanje koje su uključene. Oni se mogu oštetiti.
- Uključivanje zone za kuhanje bez posude ili tave na njoj može uzrokovati oštećenje uređaja. Isključite zone za kuhanje nakon dovršetka kuhanja.
- Kako površina uređaja može biti topla, ne stavljajte plastične ili aluminijske proizvode na njega. Odmah očistite s površine bilo kakve istopljene takve materijale. Takve posude se ne smiju koristiti ni za držanje hrane.
- Koristite samo tave i posude s ravnim dnom.
- Stavite odgovarajuću količinu hrane u tave i lonce. Na taj način nećete morati bespotrebno čistiti ako hrana pokipi. Ne stavljajte poklopce lonca i tava na zone za kuhanje. Stavljajte tave tako da budu na sredini zone za kuhanje. Kad želite pomaknuti tavu na drugu zonu kuhanja, podignite je i stavite na željenu zonu kuhanja umjesto da je povlačite.

Kuhanje na plin

- Veličina posude i plamena moraju odgovarati jedno drugom. Prilagodite plamene plina tako da ne prelaze dno posude i stavite posudu na sredinu držača za lonce.

Savjeti za staklokeramičke ploče

- Staklokeramička površina je otporna na toplinu i na nju ne utječu velike razlike u temperaturi.
- Ne koristite staklokeramičku površinu kao mjesto za pohranu ili kao dasku za rezanje.
- Koristite samo tave i lonce sa strojno obrađenim dnom. Oštri rubovi uzrokuju ogrebotine na površini.
- Ne koristite aluminijske lonce i tave. Aluminij oštećuje staklokeramičku površinu.

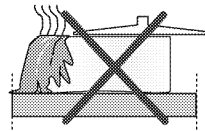

Prolivena hrana može oštetiti staklokeramičku površinu i uzrokovati požar.

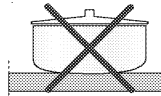

Ne koristite posude s udubljenim ili ispupčenim dnom.

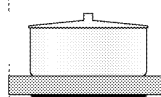

Koristite samo tave i lonce sa ravnim dnom. Oni osiguravaju lakši prijenos topline.

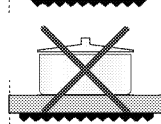

Ako je promjer tave premali, energija će se izgubiti.

Uporaba grijaćih ploča

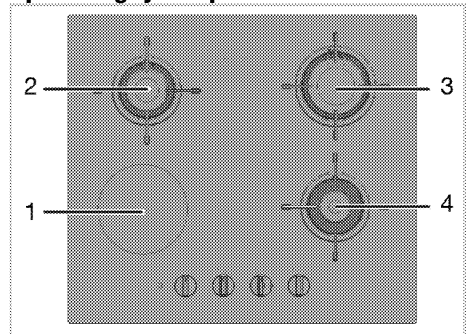

- 1 Ploča za kuhanje s jednim krugom 14-16 cm
- 2 Normalni plamenik 14-20 cm
- 3 Brzi plamenik 18-22 cm
- 4 Pomoćni plamenik 12-18cm je popis preporučanih promjera posuda koje se trebaju koristiti na odgovarajućim plamicima.



UPOZORENJE

Nemojte upotrebljavati posude većih dimenzija od prethodno navedenih. Upotreba većeg posuda može prouzročiti trovanje ugljičnim dioksidom te pregrijavanje susjednih površina i kontrolnih gumba. Upotreba manjeg posuda može uzrokovati opekline.

Simbol velikog plamena označava najjače kuhanje, a simbol, malog plamena označava najslabije kuhanje. Na položaju "isključeno" (gore), plin ne dolazi do plamenika.

Upalite plinske plamenike

1. Držite gumb plamenika pritisnut.
2. Okrenite ga u smjeru kazaljki na satu na simbol velikog plamena.

» Plin je upaljen kad se stvori iskrica.

3. Prilagodite na željenu snagu kuhanja.

Isključite plinske plamenike

Okrenite gumb zone za održavanje toplim na gornji položaj (isključeno).

sigurnosni sustav za isključivanje plina (kod modela s termičkom komponentom).

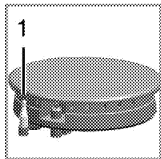

Kao protumjera protiv gašenja nakon prolijevanja tekućine, sigurnosni mehanizam se prebaci i isključuje plin.

1. Sigurnosni sklop za isključivanje plina

- Pritisnite gumb prema unutra i okrenite ga u smjeru suprotnom od kazaljki na satu da upalite.

- Kad se plin upali, držite tipku pritisnuta još 3-5 sekundi da biste uključili sigurnosni sustav.
- Ako se plin ne upali kad pritisnete i ispustite tipku, ponovite isti postupak držeći tipku pritisnuta 15 sekundi.



OPASNOST:

Otpustite tipku ako se plamenik ne pali u roku od 15 sekundi.

Čekajte najmanje 1 minutu prije ponovnog pokušaja. Postoji opasnost od sakupljanja plina i eksplozije!



OPASNOST:

Pazite da nijedan predmet ne padne na plamenik. Čak i mali predmeti, kao što je posuda za sol, mogu oštetiti plamenik. Ne koristite napukle plamenike. Kroz te pukotine može curiti voda i uzrokovati kratki spoj.

U slučaju bilo kakvog oštećenja na površini (npr. vidljive pukotine), odmah isključite uređaj da smanjite opasnost od električnog udara.

Uključivanje staklokeramičkih zona za kuhanje

Koristite tipke zone za kuhanje da biste upravljali staklokeramičkim zonama za kuhanje. Pomaknite tipku grijaće ploče do odgovarajuće razine da biste dobili željenu razinu kuhanja.

Razina kuhanja	1	2 — 3	4 — 6
	grijanje	prokuhavanje, održavanje	kuhanje, prženje

Isključivanje staklokeramičkih zona za kuhanje

Okrenite gumb grijaće ploče na (gornji) položaj ISKLJUČENO.

6 Održavanje

Opće informacije

Vijek trajanja proizvoda će se produljiti, a česti problemi će se smanjiti, ako se proizvod redovito čisti.



OPASNOST:

Isključite uređaj iz struje prije početka održavanja i čišćenja.
Postoji opasnost od strujnog udara!



OPASNOST:

Pustite da se uređaj ohladi prije čišćenja.
Vruće površine mogu uzrokovati opekline!

- Temeljito očistite proizvod nakon svake uporabe. Na taj ćete način uvijek moći lakše ukloniti ostatke od kuhanja, pa neće zagorjeti kad sljedeći put budete koristili uređaj.
- Za uređaja jedinice nisu potrebna posebna sredstva za čišćenje. Koristite toplu vodu s tekućinom za pranje, meku krpu ili spužvu i obrišite je suhom krpom.
- Uvijek pazite da dobro obrišete višak tekućine nakon čišćenja prolivene hrane.
- Ne koristite sredstva za čišćenje koja sadrže kiselinu ili klorid za čišćenje površine od nehrđajućeg čelika i inoksa i ručku. Za čišćenje tih dijelova koristite meku krpu s tekućim deterdžentom (neabrazivnom), pazeći da brišete u jednom smjeru.



Neki deterdženti ili sredstva za čišćenje mogu oštetiti površinu.

Ne koristite agresivna sredstva za čišćenje, prašak/kreme za čišćenje ili bilo kakve oštre predmete.



Nemojte koristiti parne čistače za čišćenje uređaja jer to može uzrokovati strujni udar.

Čišćenje ploče za kuhanje

Čišćenje gorionika

1. Uklonite nosače za lonce iz ploče.
2. Uklonite sve uklonjive dijelove gorionika i očistite ih samo ručno sa spužvom, malo deterdženta i vruće vode.
3. Očistite neuklonjive dijelove gorionika mokrom krpom.
4. Očistite svjećicu i termo element (kod modela s paljenjem i termo elementom) blago navlaženom krpom. Nakon toga, posušite čistom krpom. Pobrinite se da su mlaznice i svjećica u potpunosti suhi.

U suprotnom paljenje ne proizvodi iskrnu.

5. Kad montirate gornje rešetke, pripazite da postavite nosače lonaca tako da se gorionici nalaze u sredini.

Skaplanje dijelova gorionika

Nakon čišćenja gorionika, stavite dijelove kao što je prikazano.

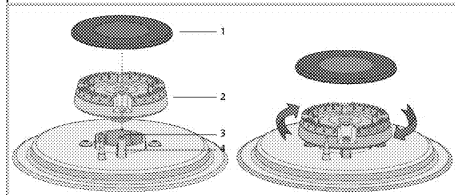

- 1 Poklopac gorionika
 - 2 Glava gorionika
 - 3 Komora gorionika
 - 4 Svjećica (kod proizvoda s upaljačem)
1. Postavite glavu gorionika tako da prolazi kroz otvor (4) za svjećicu. Zavrtite glavu gorionika dijeshno i lijevo da budete sigurni da je postavljena u komori gorionika.
 2. Postavite poklopac gorionika na glavu gorionika.

Staklokeramičke površine

Operite staklokeramičku površinu (vitrokeramika) hladnom vodom pazeći da ne bude ostataka sredstva za čišćenje i osušite je mekom krpom. Ostaci mogu uzrokovati oštećenja staklokeramičke površine kad idući put budete koristili ploču za kuhanje. Osušeni ostaci na staklokeramičkoj površini (vitrokeramika) se ni u kojem slučaju ne smiju strugati oštricama kuka, staklenom vunom ili sličnim alatima. Uklonite mrlje od kamenca (žute mrlje) malom količinom komercijalnog sredstva za uklanjanje kamenca ili malom količinom octa ili soka od limuna. Ako je površina jako prljava, nanesite sredstvo za čišćenje na spužvu i pričekajte da se dobro upije. Zatim očistite površinu ploče za kuhanje mokrom krpom.



Hrana zasnovana na šećeru, kao što su gusta krema i sirup moraju se odmah očistiti, a ne čekati da se površina ohladi. U suprotnom se staklokeramička površina može trajno oštetiti.

S vremenom na premazima ili drugim površinama boja može malo izbljedjeti. To neće utjecati na rad proizvoda.

Blijeda boja i mrlje na staklokeramičkoj površini su uobičajeni i ne predstavljaju grešku.

Čišćenje kontrolne ploče

Očistite kontrolnu ploču i kontrolne tipke mokrom krpom i osušite ih.



Ako je proizvod opremljen gumbima/kotačićima, nemojte skidati kontrolne gumbe da biste očistili upravljačku ploču.

Kontrolna ploča se može oštetiti!

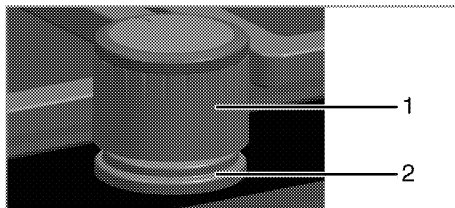

1 Tipka

2 Brtvilo



Ne skidajte brtvila pod tipkama zbog čišćenja.

7 Otklanjanje kvarova

Uređaj emitira metalne zvukove dok grije i dok se hladi.

- Kad se metalni dijelovi zagriju, mogu se širiti i uzrokovati buku. >>> *To nije kvar.*

Uređaj ne radi.

- Možda je glavni osigurač pokvaren ili je izbacio. >>> *Provjerite osigurače na ploči s osiguračima. Po potrebi ih zamijenite ili ponovno uključite.*
- Uređaj nije uključen u (uzemljenu) utičnicu. >>> *Provjerite spoj utikača.*

Nema iskre za paljenje.

- Nema struje. >>> *Provjerite osigurače na ploči s osiguračima.*

Nema plina.

- Zatvoren je glavni ventil plina. >>> *Otvorite ventil plina.*
- Cijev za plin je savijena. >>> *Pravilno instalirajte cijev za plin.*

Plamenici uopće ne gore pravilno.

- Plamenici su prljavi. >>> *Očistite dijelove plamenika.*
- Plamenici su mokri. >>> *Osušite dijelove plamenika.*
- Kapica plamenika nije montirana sigurno. >>> *Pravilno montirajte kapicu plamenika.*
- Zatvoren je ventil plina. >>> *Otvorite ventil plina.*
- Plinska boca je prazna (kad koristite LPG). >>> *Zamijenite bocu s plinom.*



Konzultirajte se s ovlaštenim serviserom ili dobavljačem gdje ste kupili uređaj ako ne možete riješiti problem iako ste primijenili sve upute u ovom dijelu. Nikada ne pokušavajte samo popraviti pokvareni proizvod.



Εντοιχιζόμενη Πλάκα Εστιών
Εγχειρίδιο χρήσης

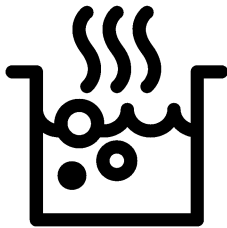

EL

Διαβάστε πρώτα το παρόν εγχειρίδιο χρήσης!

Αγαπητέ Πελάτη,

Ευχαριστούμε που προτιμήσατε ένα προϊόν Beko. Ελπίζουμε να έχετε τα καλύτερα αποτελέσματα από το προϊόν σας, το οποίο έχει κατασκευαστεί με υψηλή ποιότητα και τεχνολογία αιχμής. Για την ασφάλεια σας και την σωστή χρήση-λειτουργία του προϊόντος, διαβάστε προσεκτικά ολόκληρο το παρόν εγχειρίδιο χρήσης και τα άλλα συνοδευτικά έγγραφα, πριν χρησιμοποιήσετε το προϊόν, και φυλάξτε το ως αναφορά για μελλοντική χρήση. Αν παραδώσετε το προϊόν σε άλλον, παραδώστε μαζί και το εγχειρίδιο χρήσης. Τηρείτε όλες τις προειδοποιήσεις και πληροφορίες που περιέχονται στο εγχειρίδιο χρήσης.

Να θυμάστε ότι αυτό το εγχειρίδιο χρήσης έχει επίσης εφαρμογή και σε αρκετά άλλα μοντέλα. Οι διαφορές ανάμεσα σε μοντέλα θα αναφέρονται στο εγχειρίδιο.

Σημασία των συμβόλων

Σε όλη την έκταση του παρόντος εγχειριδίου χρήσης χρησιμοποιούνται τα εξής σύμβολα:

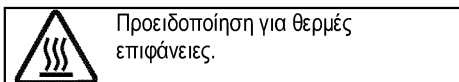
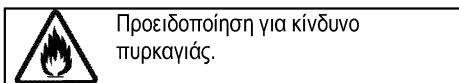
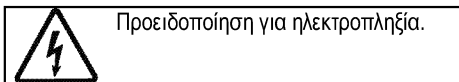
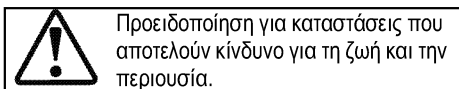
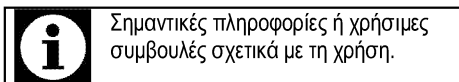

Arçelik A.Ş.
Karaağaç caddesi No:2-6
34445 Sütlüce/Istanbul/TURKEY
Made in TURKEY

1 Σημαντικές οδηγίες και προειδοποιήσεις για την ασφάλεια και το περιβάλλον 4

Γενικά για την ασφάλεια 4
Ασφάλεια κατά την εργασία με αέριο 5
Ηλεκτρική ασφάλεια..... 6
Ασφάλεια προϊόντος 7
Προβλεπόμενη χρήση 9
Ασφάλεια παιδιών 9
Τελική διάθεση του παλιού προϊόντος 10
Τελική διάθεση των υλικών συσκευασίας..... 10
Τελική διάθεση του παλιού προϊόντος 10

2 Γενικές πληροφορίες 11

Γενική επισκόπηση 11
Τεχνικές προδιαγραφές 12
Πίνακας ακροφυσίων 12

3 Εγκατάσταση 13

Πριν την εγκατάσταση 13
Εγκατάσταση και σύνδεση 14
Μετατροπή τύπου αερίου 17

4 Προετοιμασίες 19

Πρακτικές συμβουλές για εξοικονόμηση ενέργειας 19
Αρχική χρήση 19
Πρώτος καθαρισμός της συσκευής 19
Αρχική θέρμανση 19

5 Πως να χρησιμοποιείτε την πλακα εστιων 20

Γενικές πληροφορίες για το μαγείρεμα 20
Χρήση των πλακών εστιών 21

6 Συντήρηση και φροντίδα 23

Γενικές πληροφορίες 23
Καθαρισμός της πλάκας εστιών 23
Καθαρισμός του πίνακα ελέγχου 24

7 Αντιμετώπιση προβλημάτων 25

1 Σημαντικές οδηγίες και προειδοποιήσεις για την ασφάλεια και το περιβάλλον

Το τμήμα αυτό περιέχει οδηγίες ασφαλείας που θα σας βοηθήσουν να προστατευτείτε από τον κίνδυνο τραυματισμού και υλικών ζημιών. Η μη τήρηση αυτών των οδηγιών θα έχει ως αποτέλεσμα την ακύρωση κάθε εγγύησης.

Γενικά για την ασφάλεια

- Η συσκευή αυτή μπορεί να χρησιμοποιηθεί από παιδιά από 8 ετών και άνω και από άτομα με μειωμένες σωματικές, αισθητηριακές ή πνευματικές ικανότητες ή με έλλειψη εμπειρίας και γνώσης, αν τους έχει δοθεί επιτήρηση ή εκπαίδευση σχετικά με τη χρήση της συσκευής με ασφαλή τρόπο και κατανοούν τους ενεχόμενους κινδύνους.
Τα παιδιά δεν θα πρέπει να παίζουν με τη συσκευή. Ο καθαρισμός και η συντήρηση από το χρήστη δεν θα πρέπει να γίνεται από παιδιά χωρίς επίβλεψη.
- Η συσκευή δεν προορίζεται για χρήση από άτομα (περιλαμβανομένων παιδιών) με μειωμένες σωματικές, αισθητηριακές ή διανοητικές ικανότητες ή με έλλειψη εμπειρίας και γνώσης, εκτός αν

τα άτομα αυτά έχουν λάβει επιτήρηση ή καθοδήγηση. Τα παιδιά που επιτηρούνται δεν θα πρέπει να παίζουν με τη συσκευή.

- Αν το προϊόν παραδοθεί σε τρίτον για προσωπική χρήση ή για χρήση του ως μεταχειρισμένου προϊόντος, πρέπει να παραδοθούν μαζί του και το εγχειρίδιο χρήσης, οι ετικέτες του προϊόντος και τα άλλα σχετικά με το προϊόν έγγραφα και εξαρτήματα.
- Οι διαδικασίες εγκατάστασης και επισκευών πρέπει πάντα να εκτελούνται από αδειούχους τεχνίτες. Ο κατασκευαστής δεν θα φέρει καμία ευθύνη για ζημιές που θα προκύψουν από διαδικασίες που εκτελούνται από μη αδειοδοτημένα άτομα, πράγμα που μπορεί επίσης να ακυρώσει την εγγύηση. Πριν την εγκατάσταση, διαβάστε προσεκτικά τις οδηγίες.
- Μη χρησιμοποιήσετε το προϊόν αν είναι ελαττωματικό ή έχει οποιαδήποτε ορατή ζημιά.
- Ελέγχετε ότι τα κουμπιά των λειτουργιών του προϊόντος απενεργοποιούνται μετά από κάθε χρήση.

Ασφάλεια κατά την εργασία με αέριο

- Οποιοσδήποτε εργασίες σε εξοπλισμό και συστήματα αερίου επιτρέπεται να εκτελούνται μόνο από αδειοδοτημένο προσωπικό με εξειδικευμένη γνώση.
- Πριν την εγκατάσταση βεβαιωθείτε εσείς και ο αδειοδοτημένος τεχνίτης ότι οι συνθήκες του τοπικού συστήματος διανομής (τύπος και πίεση αερίου) είναι συμβατές με τις ρυθμίσεις της συσκευής σας.
- Η συσκευή αυτή δεν συνδέεται με διάταξη απομάκρυνσης των προϊόντων καύσης. Θα πρέπει να εγκατασταθεί και να συνδεθεί σύμφωνα με τους τρέχοντες κανονισμούς εγκαταστάσεων. Θα πρέπει να δοθεί ιδιαίτερη προσοχή σε απαιτήσεις σχετικά με τον καλό αερισμό. Βλ. *Πριν την εγκατάσταση, σελίδα 13*
- ΠΡΟΣΟΧΗ: Η χρήση συσκευής μαγειρέματος με αέριο έχει σαν αποτέλεσμα την παραγωγή θερμότητας, υγρασίας και προϊόντων καύσης στο χώρο όπου είναι εγκαταστημένη η συσκευή. Βεβαιωθείτε ότι η κουζίνα αερίζεται καλά, ειδικά όταν χρησιμοποιείται η συσκευή: αφήστε ανοικτά τα ανοίγματα φυσικού αερισμού ή εγκαταστήστε μια συσκευή

μηχανικού αερισμού (απορροφητήρα εξαγωγής). Η παρατεταμένη εντατική χρήση της συσκευής μπορεί να απαιτεί πρόσθετο αερισμό, για παράδειγμα με αύξηση της έντασης του μηχανικού αερισμού, όπου υπάρχει.

- Οι συσκευές και τα συστήματα αερίου πρέπει να ελέγχονται συχνά για τη σωστή λειτουργία τους. Ο ρυθμιστής, ο εύκαμπτος σωλήνας και ο σφικτήρας πρέπει να ελέγχονται τακτικά και να αντικαθίστανται εντός των περιόδων που συνιστώνται από τον κατασκευαστή του ρυθμιστή, του εύκαμπτου σωλήνα και του σφικτήρα ή όταν χρειάζεται.
- Αυτό το προϊόν πρέπει να χρησιμοποιείται σε χώρο που περιλαμβάνει έναν σωστά ρυθμισμένο και λειτουργικό αισθητήρα μονοξειδίου του άνθρακα. Βεβαιωθείτε ότι ο αισθητήρας μονοξειδίου του άνθρακα λειτουργεί σωστά και συντηρείται συχνά. Ο αισθητήρας μονοξειδίου του άνθρακα πρέπει να εγκαθίσταται το πολύ 2 μέτρα από το προϊόν.
- Καθαρίζετε τακτικά τις εστίες αερίου. Οι φλόγες θα πρέπει να είναι μπλε και ομοιόμορφες μιας και σε διαφορετική περίπτωση από αυτήν, μπορεί να υπάρχει

ενδεχόμενη ατελής καύση και να παραχθεί διοξείδιο του άνθρακα (CO). Το διοξείδιο του άνθρακα είναι ένα άχρωμο, άοσμο και πολύ τοξικό αέριο, το οποίο έχει θανατηφόρο δράση, ακόμα και σε πολύ μικρές δόσεις.

- Ζητήστε από τον τοπικό σας προμηθευτή αερίου πληροφορίες σχετικά με αριθμούς τηλεφώνου έκτακτης ανάγκης λόγω αερίου και για μέτρα ασφαλείας σε περίπτωση που αντιληφθείτε οσμή αερίου.

Τι να κάνω όταν αντιληφθώ οσμή αερίου

- Μη χρησιμοποιείτε γυμνή φλόγα και μην καπνίζετε. Μη χρησιμοποιήσετε οποιονδήποτε ηλεκτρικό κουμπί (π.χ. διακόπτη φωτισμού ή κουδούνι πόρτας). Μη χρησιμοποιήσετε σταθερό κινητό τηλέφωνο. Κίνδυνος έκρηξης και δηλητηρίασης!
- Ανοίξτε πόρτες και παράθυρα.
- Κλείστε όλες τις βαλβίδες στις συσκευές αερίου και στους μετρητές αερίου.
- Ελέγξτε όλους τους σωλήνες και τις συνδέσεις για στεγανότητα. Αν εξακολουθεί να μυρίζει αέριο φύγετε από το διαμέρισμα.
- Προειδοποιήστε τους γείτονες.
- Καλέστε την πυροσβεστική υπηρεσία στο τηλέφωνο 199 σε

περίπτωση έκτακτης ανάγκης λόγω αερίου και για τα μέτρα ασφαλείας σε περίπτωση που αντιληφθείτε οσμή αερίου.

- Μην εισέλθετε πάλι στο ακίνητο έως ότου σας ανακοινωθεί ότι είναι ασφαλές να το κάνετε.

Ηλεκτρική ασφάλεια

- Αν το προϊόν παρουσιάσει βλάβη, δεν θα πρέπει να χρησιμοποιείται, έως ότου επισκευαστεί από τον αδειοδοτημένο αντιπρόσωπο σέρβις. Υπάρχει κίνδυνος ηλεκτροπληξίας!
- Συνδέετε το προϊόν μόνο σε γειωμένη πρίζα/γραμμή με την τάση και προστασία που προβλέπεται στις "Τεχνικές προδιαγραφές". Αναθέστε την εγκατάσταση της γείωσης σε πιστοποιημένο ηλεκτρολόγο αν χρησιμοποιείτε το προϊόν με ή χωρίς μετασχηματιστή. Η εταιρεία μας δεν θα φέρει την ευθύνη για οποιαδήποτε προβλήματα προκύψουν λόγω μη γείωσης του προϊόντος σύμφωνα με τους τοπικούς κανονισμούς.
- Ποτέ μην πλένετε το προϊόν απλώνοντας ή χύνοντας νερό πάνω του! Υπάρχει κίνδυνος ηλεκτροπληξίας!

- Ποτέ μην αγγίζετε το φως με υγρά χέρια! Ποτέ μην αφαιρείτε το φως από την πρίζα τραβώντας το καλώδιο, πάντα να τραβάτε το ίδιο το φως.
 - Το προϊόν πρέπει να είναι αποσυνδεδεμένο από την πρίζα κατά τις διαδικασίες εγκατάστασης, συντήρησης, καθαρισμού και επισκευών.
 - Αν υποστεί ζημιά το καλώδιο σύνδεσης στο ρεύμα, αυτό πρέπει να αντικατασταθεί από τον κατασκευαστή, τον αντιπρόσωπό του σέρβις ή από άτομο με παρόμοια εξειδίκευση, για την αποφυγή κινδύνου.
 - Η συσκευή πρέπει να εγκατασταθεί έτσι ώστε να είναι εφικτή η πλήρης αποσύνδεσή της από το δίκτυο. Η αποσύνδεση πρέπει να γίνεται είτε μέσω ενός φως ρεύματος δικτύου, είτε μέσω διακόπτη ενσωματωμένου στη σταθερή ηλεκτρική εγκατάσταση, σύμφωνα με τους κατασκευαστικούς κανονισμούς.
 - Οποιοσδήποτε εργασίες σε εξοπλισμό και συστήματα που λειτουργούν με ηλεκτρισμό θα πρέπει να εκτελούνται μόνο από εξουσιοδοτημένο και πιστοποιημένο προσωπικό.
 - Σε περίπτωση οποιασδήποτε ζημιάς, απενεργοποιήστε τη συσκευή και αποσυνδέστε την από την παροχή ρεύματος δικτύου. Για να το κάνετε αυτό απενεργοποιήστε τον ασφαλειοδιακόπτη της οικιακής εγκατάστασης.
 - Βεβαιωθείτε ότι η ονομαστική τιμή ρεύματος της ασφάλειας είναι σύμφωνη με τα χαρακτηριστικά του προϊόντος.
- Ασφάλεια προϊόντος**
- **ΠΡΟΕΙΔΟΠΟΙΗΣΗ:** Η συσκευή και τα προσπελάσιμα μέρη της αποκτούν υψηλή θερμοκρασία κατά τη χρήση. Θα πρέπει να προσέχετε να μην αγγίζετε τα στοιχεία θέρμανσης (αντιστάσεις). Θα πρέπει να κρατάτε μακριά τα παιδιά ηλικίας μικρότερης των 8 ετών εκτός αν αυτά βρίσκονται υπό διαρκή επίβλεψη.
 - Ποτέ μη χρησιμοποιήσετε το προϊόν αν η κρίση σας ή ο συντονισμός των κινήσεών σας έχει επηρεαστεί από τη χρήση οινόπνευματος και/ή τοξικών ουσιών.
 - Προσέχετε όταν χρησιμοποιείτε αλκοολούχα ποτά στα φαγητά σας. Το οινόπνευμα εξατμίζεται σε υψηλές θερμοκρασίες και μπορεί να προκαλέσει φωτιά, αφού μπορεί να αναφλεγεί αν

έρθει σε επαφή με καυτές επιφάνειες.

- Μην τοποθετείτε οποιαδήποτε εύφλεκτα υλικά κοντά στο προϊόν γιατί οι πλευρές του μπορεί να θερμανθούν πολύ κατά τη χρήση.
- Διατηρείτε καθαρά από εμπόδια όλα τα ανοίγματα αερισμού.
- Μη χρησιμοποιείτε ατμοκαθαριστές για τον καθαρισμό του προϊόντος γιατί μπορεί έτσι να προκληθεί ηλεκτροπληξία.
- ΠΡΟΕΙΔΟΠΟΙΗΣΗ: Το μαγείρεμα με λίπος ή λάδι σε πλάκα εστιών χωρίς επιτήρηση, μπορεί να είναι επικίνδυνο και μπορεί να γίνει αιτία φωτιάς. ΠΟΤΕ μην επιχειρήσετε να σβήσετε μια τέτοια φωτιά με νερό, αλλά απενεργοποιήστε τη συσκευή και κατόπιν καλύψτε τη φλόγα, π.χ. με ένα καπάκι ή με κουβέρτα πυρόσβεσης.
- ΠΡΟΣΟΧΗ: Η διαδικασία μαγειρέματος πρέπει να επιτηρείται. Μία σύντομη διαδικασία μαγειρέματος πρέπει να επιτηρείται διαρκώς.
- ΠΡΟΕΙΔΟΠΟΙΗΣΗ: Κίνδυνος φωτιάς: Μη φυλάσσετε είδη πάνω στις επιφάνειες μαγειρέματος.
- ΠΡΟΕΙΔΟΠΟΙΗΣΗ: Αν η επιφάνεια υποστεί ζημιά,

απενεργοποιήστε τη συσκευή για να αποφύγετε την πιθανότητα ηλεκτροπληξίας.

- Σε περίπτωση θραύσης του γυαλιού της εστίας: Απενεργοποιήστε άμεσα όλες τις εστίες αερίου και όλες τις ηλεκτρικές αντιστάσεις θέρμανσης και αποσυνδέστε τη συσκευή από την παροχή ρεύματος. Μη αγγίζετε την επιφάνεια της συσκευής. Μη χρησιμοποιήσετε τη συσκευή.
- Η συσκευή αυτή δεν προορίζεται για χειρισμό μέσω εξωτερικού χρονοδιακόπτη ή χωριστού συστήματος τηλεχειρισμού.
- Η πίεση των ατμών που αναπτύσσεται λόγω υγρασίας στην επιφάνεια της πλάκας εστιών ή στο κάτω μέρος τους σκεύους μπορεί να προκαλέσει κίνηση του σκεύους. Για το λόγο αυτό, να βεβαιώνετε ότι η επιφάνεια του φούρνου και το κάτω μέρος των σκευών είναι πάντα στεγνά.
- ΠΡΟΕΙΔΟΠΟΙΗΣΗ: Χρησιμοποιείτε μόνο προστατευτικά πλάκας εστιών που έχουν σχεδιαστεί από τον κατασκευαστή της συσκευής μαγειρέματος ή που αναφέρονται από τον κατασκευαστή της συσκευής στις οδηγίες για χρήση ως

κατάλληλων ή τα προστατευτικά πλάκας εστιών που είναι ενσωματωμένα στη συσκευή. Η χρήση ακατάλληλων προστατευτικών μπορεί να προκαλέσει ατυχήματα.

Για την ασφάλεια του προϊόντος από φωτιά:

- Βεβαιωθείτε ότι το φως ταιριάζει καλά στην πρίζα, ώστε να μην παράγονται σπινθήρες.
- Μη χρησιμοποιείτε καλώδια που έχουν υποστεί ζημιά ή είναι κομμένα, ούτε καλώδιο επέκτασης, παρά μόνο το αρχικό καλώδιο της συσκευής.
- Βεβαιωθείτε ότι δεν υπάρχει υγρό ή υγρασία στην πρίζα στην οποία έχει συνδεθεί το προϊόν.
- Βεβαιωθείτε ότι η σύνδεση αερίου σας είναι εγκατεστημένη σωστά ώστε να μην προκληθεί διαρροή αερίου.

Προβλεπόμενη χρήση

- Το προϊόν αυτό έχει σχεδιαστεί για οικιακή χρήση. Δεν επιτρέπεται η επαγγελματική χρήση.
- ΠΡΟΣΟΧΗ: Η συσκευή αυτή έχει σχεδιαστεί μόνο για χρήση μαγειρέματος. Δεν πρέπει να χρησιμοποιηθεί για άλλους σκοπούς, όπως για θέρμανση του χώρου.

- Ο κατασκευαστής δεν θα είναι υπεύθυνος για οποιαδήποτε βλάβη προκληθεί από λανθασμένη χρήση ή χειρισμό.

Ασφάλεια παιδιών

- ΠΡΟΕΙΔΟΠΟΙΗΣΗ: Τα προσπελάσιμα μέρη μπορεί να αποκτήσουν υψηλή θερμοκρασία κατά τη χρήση. Πρέπει να κρατάτε τα μικρά παιδιά μακριά.
- Τα υλικά συσκευασίας θα είναι επικίνδυνα για τα παιδιά. Κρατάτε τα υλικά συσκευασίας μακριά από παιδιά. Απορρίψτε όλα τα μέρη της συσκευασίας σύμφωνα με τους περιβαλλοντολογικούς κανονισμούς.
- Τα προϊόντα που λειτουργούν με ηλεκτρισμό και/ή αέριο είναι επικίνδυνα για τα παιδιά. Κρατάτε τα παιδιά μακριά από το προϊόν όταν λειτουργεί και μην τους επιτρέψετε να παίζουν με το προϊόν.
- Μη τοποθετείτε πάνω από τη συσκευή πράγματα που μπορούν να προσπαθήσουν να φτάσουν τα παιδιά.

Τελική διάθεση του παλιού προϊόντος

Συμμόρφωση με την Οδηγία περί αποβλήτων ηλεκτρικού και ηλεκτρονικού εξοπλισμού (ΑΗΗΕ) και τελική διάθεση του προϊόντος:



Το προϊόν αυτό συμμορφώνεται με την Οδηγία της Ευρωπαϊκής Ένωσης περί αποβλήτων ηλεκτρικού και ηλεκτρονικού εξοπλισμού (ΑΗΗΕ) (Οδηγία 2002/96/ΕΕ σε συνδυασμό με 2003/108 ΕΕ και την 2012/19/ΕΕ). Το προϊόν φέρει σύμβολο ταξινόμησης για απόβλητα ηλεκτρικού και ηλεκτρονικού εξοπλισμού (ΑΗΗΕ).

Το προϊόν αυτό έχει κατασκευαστεί με εξαρτήματα και υλικά υψηλής ποιότητας τα οποία μπορούν να επαναχρησιμοποιηθούν και είναι κατάλληλα για ανακύκλωση. Μην απορρίψετε το απόβλητο προϊόν μαζί με τα κανονικά οικιακά και άλλα απορρίμματα στο τέλος της ωφέλιμης ζωής του. Παραδώστε το σε κέντρο συλλογής για την ανακύκλωση ηλεκτρικού και ηλεκτρονικού εξοπλισμού. Ζητήστε πληροφορίες από τις τοπικές σας αρχές σχετικά με αυτά τα κέντρα συλλογής.

Συμμόρφωση με την Οδηγία περί περιορισμού χρήσης ορισμένων επικίνδυνων ουσιών (RoHS):

Το προϊόν που έχετε προμηθευτεί συμμορφώνεται με την Οδηγία της Ευρωπαϊκής Ένωσης περί περιορισμού χρήσης ορισμένων επικίνδυνων ουσιών (RoHS) (2011/65/ΕΕ). Δεν περιέχει

επικίνδυνα και απαγορευμένα υλικά που ορίζονται στην Οδηγία.

Τελική διάθεση των υλικών συσκευασίας

- Τα υλικά συσκευασίας είναι επικίνδυνα για τα παιδιά. Διατηρείτε τα υλικά συσκευασίας σε ασφαλές μέρος μακριά από τα παιδιά. Τα υλικά συσκευασίας του προϊόντος είναι κατασκευασμένα από ανακυκλώσιμα υλικά. Η τελική διάθεσή τους πρέπει να γίνεται σωστά και με διαλογή σύμφωνη με τις οδηγίες για τα ανακυκλούμενα απόβλητα. Δεν πρέπει να απορρίπτονται μαζί με τα κανονικά οικιακά απορρίμματα.

Τελική διάθεση του παλιού προϊόντος

- Φυλάξτε το αρχικό κουτί του προϊόντος και μεταφέρετε το προϊόν μέσα σε αυτό. Ακολουθήστε τις οδηγίες πάνω στο χαρτοκιβώτιο. Αν δεν έχετε το αρχικό χαρτοκιβώτιο, συσκευάστε το προϊόν σε προστατευτικό με φυσαλίδες ή χοντρό χαρτόνι και στερεώστε καλά τη συσκευασία με κολλητική ταινία.
- Ασφαλίστε τα καπάκια και τα στηρίγματα των σκευών με κολλητική ταινία.



Ελέγξτε τη γενική εμφάνιση του προϊόντος σας για τυχόν ζημιές που μπορεί να έχουν προκληθεί κατά τη μεταφορά.

2 Γενικές πληροφορίες

Γενική επισκόπηση

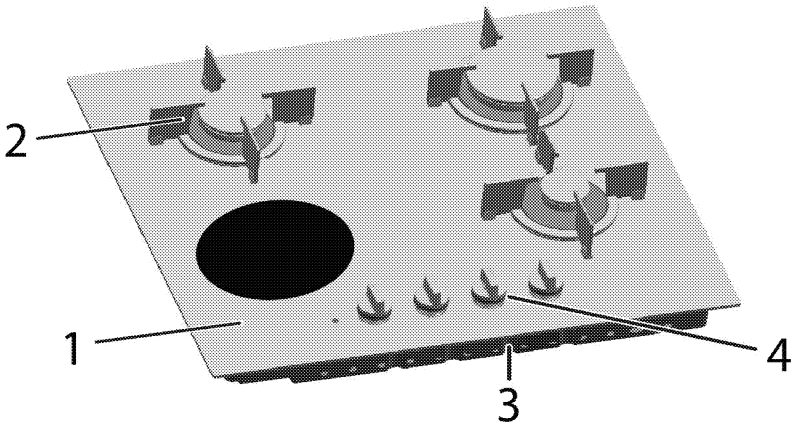

- | | | | |
|---|------------------|---|-----------------|
| 1 | Σκληρυμένο γυαλί | 3 | Κάλυμμα βάσης |
| 2 | Στήριγμα σκευών | 4 | Πίνακας ελέγχου |

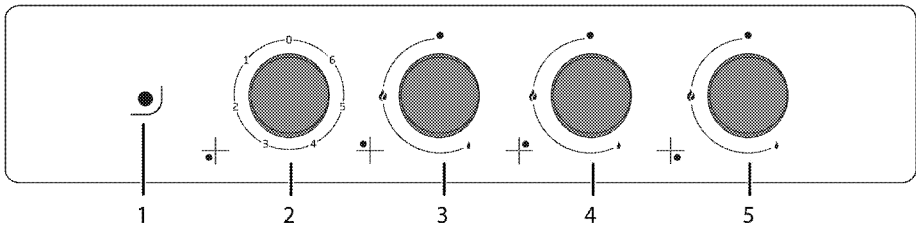

- | | | | |
|---|---|---|---|
| 1 | Προειδοποιητική λυχνία | 4 | Εστία αερίου Ταχείας θέρμανσης Πίσω δεξιά |
| 2 | Ηλεκτρική εστία μαγειρέματος μονού κυκλώματος Εμπρός αριστερή | 5 | Βοηθητική εστία αερίου Εμπρός δεξιά |
| 3 | Κανονική εστία αερίου Πίσω αριστερή | | |

Τεχνικές προδιαγραφές

Τάση / συχνότητα	220-240 V ~ 50 Hz
Συνολική κατανάλωση ισχύος	1.2 kW
Τύπος καλωδίου / διατομή	ελάχ.H05V2V2-F 3 x 0,75 χιλ. ²
Κατηγορία προϊόντος αερίου	II 2H3B/P / II 2H3+
Τύπος / πίεση αερίου	NG G 20 /20 mbar
Συνολική κατανάλωση αερίου	5,65 kW
Μετατροπή σε τύπο / πίεση αερίου [§]	LPG G 30/28-30 mbar
– προαιρ.	Προπάνιο 31/37 mbar
Εξωτερικές διαστάσεις (ύψος / πλάτος / βάθος)	46 χιλ./600 χιλ./530 χιλ.
Διαστάσεις εγκατάστασης (πλάτος / βάθος)	560 χιλ./480-490 χιλ.
Εστίες αερίου	
Εμπρός αριστερή	Ηλεκτρική εστία μαγειρέματος μονού κυκλώματος
Διαστάσεις	140 χιλ.
Ισχύς	1200 W
Πίσω αριστερή	Κανονική εστία αερίου
Ισχύς	1,75 kW
Πίσω δεξιά	Εστία αερίου Ταχείας θέρμανσης
Ισχύς	2,9 kW
Εμπρός δεξιά	Βοηθητική εστία αερίου
Ισχύς	1 kW



Οι τεχνικές προδιαγραφές μπορεί να τροποποιηθούν χωρίς προηγούμενη ειδοποίηση για τη βελτίωση της ποιότητας του προϊόντος.



Οι εικόνες στο παρόν εγχειρίδιο περιλαμβάνονται για λόγους σχηματικής απεικόνισης και μόνο και μπορεί να μην ταιριάζουν ακριβώς με το προϊόν σας.



Οι τιμές που αναφέρονται στις πινακίδες του προϊόντος ή σε άλλα έντυπα τεκμηρίωσης που το συνοδεύουν έχουν μετρηθεί σε εργαστηριακές συνθήκες σύμφωνα με τα σχετικά πρότυπα. Ανάλογα με τις συνθήκες λειτουργίας και περιβάλλοντος του προϊόντος, οι τιμές αυτές μπορεί να διαφέρουν.

Πίνακας ακροφυσίων

Θέση στην πλάκα εστιών	1,75 kW Πίσω αριστερή	2,9 kW Πίσω δεξιά	1 kW Εμπρός δεξιά
Τύπος αερίου / Πίεση αερίου			
G 20/20 mbar	97	115	72
G 30/28-30 mbar	66	87	50
G 31/ 37 mbar	66	87	50

ΠΡΟΣΟΧΗ!!! Ιδιαίτερα για σύνδεση με φιάλη υγραερίου, μεταξύ της συσκευής και της φιάλης, να παρεμβάλλεται ο κατάλληλος ΡΥΘΜΙΣΤΗΣ ΠΙΕΣΗΣ, G30 28-30mbar, ο οποίος να αγοράζεται και να τοποθετείται από αδειοδοτημένο τεχνίτη εγκαταστάτη.

3 Εγκατάσταση

Το προϊόν θα πρέπει να εγκατασταθεί από πιστοποιημένο άτομο σύμφωνα με τους ισχύοντες κανονισμούς. Διαφορετικά θα ακυρωθεί η εγγύηση. Ο κατασκευαστής δεν θα φέρει καμία ευθύνη για ζημιές που θα προκύψουν από διαδικασίες που εκτελούνται από μη αδειοδοτημένα άτομα και μπορεί να ακυρώσει την εγγύηση.



Η προετοιμασία της θέσης του προϊόντος και των εγκαταστάσεων ρεύματος και αερίου για το προϊόν αποτελούν ευθύνη του πελάτη.



ΚΙΝΔΥΝΟΣ:

Το προϊόν πρέπει να εγκατασταθεί σύμφωνα με όλους τους τοπικούς κανονισμούς εγκαταστάσεων αερίου και/ή ηλεκτρικών εγκαταστάσεων.



ΚΙΝΔΥΝΟΣ:

Πριν την εγκατάσταση, ελέγξτε οπτικά αν το προϊόν παρουσιάζει οποιοδήποτε ελάττωμα. Αν ναι, τότε μην το εγκαταστήσετε. Τα προϊόντα που έχουν υποστεί ζημιά είναι επικίνδυνα για την ασφάλειά σας.

Πριν την εγκατάσταση

Η πλάκα εστιών είναι σχεδιασμένη για εγκατάσταση σε πάγκο κουζίνας του εμπορίου. Θα πρέπει να

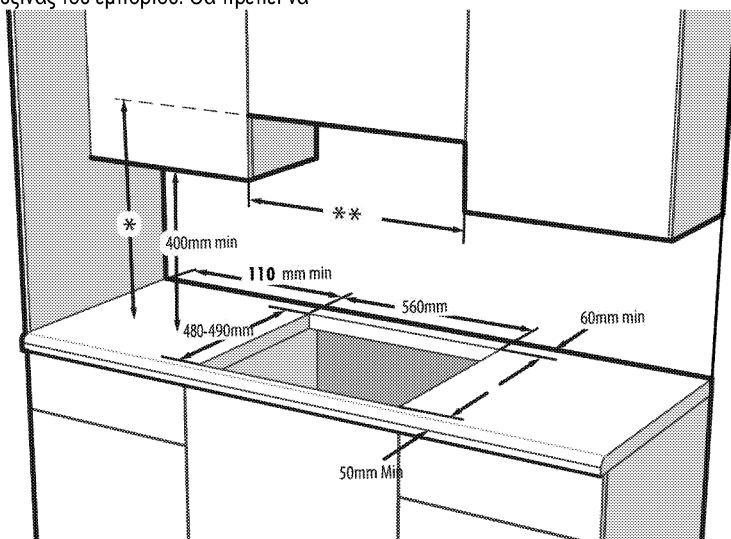

* Ελάχιστο ύψος ως τον απορροφητήρα όπως συνιστάται στο εγχειρίδιο οδηγιών του απορροφητήρα

παραμείνει μια απόσταση ασφαλείας ανάμεσα στη συσκευή και τους τοίχους και τα έπιπλα της κουζίνας. Βλ. εικόνα (τιμές σε χιλ.).

- Μπορεί επίσης να χρησιμοποιηθεί και σε μη εντοιχισμένη θέση. Αφήστε ελάχιστη απόσταση 750 χιλ. πάνω από την επιφάνεια της πλάκας εστιών.
- (*) Αν πρόκειται να εγκατασταθεί απορροφητήρας πάνω από τη συσκευή μαγειρέματος, ανατρέξτε στις οδηγίες του κατασκευαστή του απορροφητήρα σχετικά με το ύψος τοποθέτησης (ελάχιστο 650 χιλ.)
- Αφαιρέστε τα υλικά συσκευασίας και τα υλικά που προστέθηκαν για ασφαλή μεταφορά.
- Οι επιφάνειες, οι συνθετικές επικαλύψεις και τα συγκολλητικά υλικά που χρησιμοποιούνται θα πρέπει να έχουν αντοχή σε υψηλές θερμοκρασίες (τουλάχιστον έως 100 °C).
- Ο πάγκος πρέπει να είναι ευθυγραμμισμένος και στερεωμένος σε οριζοντιωμένη θέση.
- Κόψτε το άνοιγμα για την πλάκα εστιών στον πάγκο σύμφωνα με τις διαστάσεις εγκατάστασης.

Η ελάχιστη απόσταση ανάμεσα στα ντουλάπια πρέπει να είναι ίση με το πλάτος της πλάκας εστιών

Αερισμός του χώρου

Για όλους τους χώρους απαιτείται ένα παράθυρο που μπορεί να ανοιχτεί ή ισοδύναμο άνοιγμα, ενώ για ορισμένους θα απαιτηθεί ένα επιπλέον μόνιμο άνοιγμα εξαερισμού. Ο αέρας για την καύση προέρχεται από τον αέρα του χώρου εγκατάστασης και τα καυσαέρια εκπέμπονται απ' ευθείας στο χώρο. Ο καλός αερισμός είναι απαραίτητος για την ασφαλή λειτουργία της συσκευής σας.

Χώροι με πόρτες ή/και παράθυρα που ανοίγουν απευθείας προς το εξωτερικό περιβάλλον

Οι πόρτες ή/και τα παράθυρα που ανοίγουν απευθείας προς το εξωτερικό περιβάλλον πρέπει να έχουν συνολικό άνοιγμα εξαερισμού σύμφωνα με τις διαστάσεις που ορίζονται στον παρακάτω πίνακα βάσει της συνολικής ισχύος αερίου της συσκευής (η συνολική κατανάλωση ισχύος αερίου της συσκευής παρουσιάζεται στον πίνακα τεχνικών προδιαγραφών του παρόντος εγχειριδίου χρήστη). Αν οι πόρτες ή/και τα παράθυρα δεν έχουν συνολικά το άνοιγμα εξαερισμού που αντιστοιχεί με τη συνολική κατανάλωση αερίου της συσκευής όπως καθορίζεται στον παρακάτω πίνακα, τότε πρέπει οπωσδήποτε να υπάρχει ένα πρόσθετο σταθερό άνοιγμα εξαερισμού στον χώρο, για να διασφαλιστεί ότι πληρούνται οι συνολικές ελάχιστες απαιτήσεις εξαερισμού για τη συνολική κατανάλωση αερίου της συσκευής. Το σταθερό άνοιγμα εξαερισμού μπορεί να περιλαμβάνει ανοίγματα για υπάρχοντα τούβλα εξαερισμού, διαστάσεις ανοίγματος αγωγών απορροφητήρων κλπ.

Συνολική κατανάλωση αερίου (kW)	Ελάχ. άνοιγμα εξαερισμού (cm ²)
0-2	100
2-3	120
3-4	175
4-6	300
6-8	400
8-10	500
10-11,5	600
11,5-13	700
13-15,5	800
15,5-17	900
17-19	1000
19-24	1250

Χώροι που δεν έχουν πόρτες ή/και παράθυρα που ανοίγουν απευθείας προς το εξωτερικό περιβάλλον

14/EL

Αν ο χώρος στον οποίο είναι εγκατεστημένη η συσκευή δεν έχει πόρτα ή/και παράθυρο που ανοίγει απευθείας προς το εξωτερικό περιβάλλον, πρέπει να αναζητηθούν άλλα προϊόντα που οπωσδήποτε παρέχουν ένα σταθερό άνοιγμα εξαερισμού το οποίο δεν μπορεί να ρυθμιστεί και να κλειστεί και το οποίο πληροί τις απαιτήσεις για το συνολικό ελάχιστο άνοιγμα εξαερισμού που αντιστοιχεί στην συνολική κατανάλωση αερίου της συσκευής όπως υποδεικνύεται στον παραπάνω πίνακα. Επίσης πρέπει να τηρούνται οι κατάλληλοι κανονισμοί κτιρίων.

Όπου σε ένα δωμάτιο ή έναν εσωτερικό χώρο υπάρχουν περισσότερες από μία συσκευές αερίου, θα πρέπει να παρέχεται πρόσθετη επιφάνεια εξαερισμού επιπλέον της απαιτήσης που αναφέρεται στον παραπάνω πίνακα. Το μέγεθος της πρόσθετης επιφάνειας εξαερισμού θα πρέπει να είναι κατάλληλο σύμφωνα με τους κανονισμούς των άλλων συσκευών αερίου.

Επίσης πρέπει να υπάρχει ελάχιστο διάκενο 10 mm στην κάτω ακμή της πόρτας που ανοίγει προς το εσωτερικό περιβάλλον στο χώρο που έχει εγκατασταθεί η συσκευή. Πρέπει να διασφαλίσετε ότι είδη όπως χαλιά και άλλα καλύμματα δαπέδου κλπ. δεν επηρεάζουν το διάκενο όταν η πόρτα είναι κλειστή.

Η συσκευή μαγειρέματος επιτρέπεται να τοποθετηθεί σε δωμάτιο κουζίνας, κουζίνας/τραπεζαρίας ή σε καθιστικό-κρεβατοκάμαρα, αλλά όχι σε δωμάτιο που περιέχει μπάνιο ή ντους. Η συσκευή μαγειρέματος δεν πρέπει να τοποθετηθεί σε δωμάτιο καθιστικού-κρεβατοκάμαρας μικρότερο από 20 m³. Μην εγκαταστήσετε τη συσκευή αυτή σε χώρο κάτω από το επίπεδο του εδάφους, εκτός αν ο χώρος αυτός είναι ανοικτός προς το επίπεδο του εδάφους τουλάχιστον σε μία του πλευρά.

Εγκατάσταση και σύνδεση

- Το προϊόν αυτό επιτρέπεται να εγκατασταθεί και να συνδεθεί μόνο σύμφωνα με τους ισχύοντες εθνικούς κανονισμούς εγκαταστάσεων.



Μην εγκαθιστάτε την πλάκα εστιών σε μέρη με αιχμηρές ακμές ή γωνίες. Υπάρχει κίνδυνος θραύσης της υαλοκεραμικής επιφάνειας.

Ηλεκτρική σύνδεση

Συνδέστε το προϊόν σε γειωμένη πρίζα/γραμμή που προστατεύεται από ασφαλειοδιακόπτη μίνι τύπου με κατάλληλη ονομαστική τιμή ρεύματος όπως αναφέρεται στον πίνακα "Τεχνικές προδιαγραφές".

Αναθέστε την εγκατάσταση της γείωσης σε πιστοποιημένο ηλεκτρολόγο αν χρησιμοποιείτε το προϊόν με ή χωρίς μετασχηματιστή. Η εταιρεία μας δεν θα φέρει την ευθύνη για οποιοσδήποτε ζημιές προκύψουν λόγω χρήσης του προϊόντος χωρίς εγκατάσταση γείωσης που συμμορφώνεται με τους τοπικούς κανονισμούς.



ΚΙΝΔΥΝΟΣ:

Η μονάδα επιτρέπεται να συνδεθεί στο σύστημα διανομής αερίου μόνο αδειούχους τεχνίτες. Η περίοδος εγγύησης της συσκευής ξεκινά μόνο μετά από σωστή εγκατάσταση. Ο κατασκευαστής δεν θα φέρει την ευθύνη για ζημιές που προκύψουν από διαδικασίες που εκτελούνται από μη αδειοδοτημένα άτομα.



ΚΙΝΔΥΝΟΣ:

Το καλώδιο ρεύματος δεν πρέπει να συσφίγγεται, να λυγίζεται, να συμπιέζεται ή να έρχεται σε επαφή με ζεστά σημεία της μονάδας.
Αν το καλώδιο τροφοδοσίας υποστεί ζημιά, πρέπει να αντικατασταθεί από αδειούχους τεχνίτες. Διαφορετικά, υπάρχει κίνδυνος ηλεκτροπληξίας, βραχυκυκλώματος ή φωτιάς!

- Η σύνδεση πρέπει να συμμορφώνεται με τους εθνικούς κανονισμούς.
- Τα δεδομένα της παροχής ρεύματος δικτύου πρέπει να αντιστοιχούν στα δεδομένα που ορίζονται στην ετικέτα τύπου του προϊόντος. Η ετικέτα τύπου βρίσκεται στο πίσω περίβλημα του προϊόντος.
- Το καλώδιο ρεύματος του προϊόντος πρέπει να συμμορφώνεται με τις τιμές στον πίνακα "Τεχνικές προδιαγραφές".



ΚΙΝΔΥΝΟΣ:

Πριν ξεκινήσετε οποιαδήποτε εργασία στην ηλεκτρική εγκατάσταση, αποσυνδέστε τη συσκευή από την παροχή ρεύματος δικτύου. Υπάρχει κίνδυνος ηλεκτροπληξίας!



Το φως του καλωδίου ρεύματος πρέπει να είναι εύκολα προσπελάσιμο μετά την εγκατάσταση (αλλά όχι πάνω από την πλάκα εστίων).



Κατά την καλωδίωση, πρέπει να συμμορφώνεστε με τους εθνικούς/τοπικούς ηλεκτρολογικούς κανονισμούς και πρέπει να χρησιμοποιείτε πρίζα/καλώδιο και φως που είναι κατάλληλα για το φούρνο. Σε περίπτωση που τα όρια ισχύος του προϊόντος υπερβαίνουν τις τιμές ρεύματος του φως και της πρίζας/του καλωδίου ρεύματος, το προϊόν πρέπει να συνδεθεί απευθείας μέσω σταθερής ηλεκτρικής εγκατάστασης χωρίς χρήση φως και πρίζας/καλωδίου ρεύματος.

Συνδέστε το καλώδιο ρεύματος στην πρίζα.

Σύνδεση αερίου



ΚΙΝΔΥΝΟΣ:

Η συσκευή επιτρέπεται να συνδεθεί στο σύστημα διανομής αερίου μόνο αδειούχους τεχνίτες.
Κίνδυνος έκρηξης ή δηλητηρίασης από μη επαγγελματικές επισκευές!
Ο κατασκευαστής δεν θα φέρει την ευθύνη για ζημιές που προκύψουν από διαδικασίες που εκτελούνται από μη αδειοδοτημένα άτομα.



ΚΙΝΔΥΝΟΣ:

Πριν ξεκινήσετε οποιαδήποτε εργασία στην εγκατάσταση αερίου, αποσυνδέστε την παροχή αερίου.
Υπάρχει κίνδυνος έκρηξης!

- Οι συνθήκες και τιμές ρύθμισης αερίου αναφέρονται σε ετικέτες (ή στην ετικέτα τύπου).



Η συσκευή σας είναι εξοπλισμένη με σύστημα για φυσικό αέριο (NG).

- Η εγκατάσταση φυσικού αερίου πρέπει να ετοιμαστεί πριν την εγκατάσταση του προϊόντος.
- Στην έξοδο της εγκατάστασης πρέπει να υπάρχει ένας εύκαμπτος σωλήνας(οι σωληνώσεις συνιστάται να αγοράζονται από τον αδειοδοτημένο εγκαταστάτη) για τη σύνδεση του φυσικού αερίου στη συσκευή σας και το άκρο του σωλήνα αυτού πρέπει να είναι κλεισμένο με τάπα. Ο αντιπρόσωπος σέρβις θα αφαιρέσει την τάπα κατά τη διάρκεια της σύνδεσης και θα συνδέσει τη συσκευή σας μέσω ευθείας διάταξης σύνδεσης (συνδέσμου).
- Βεβαιωθείτε ότι η βαλβίδα φυσικού αερίου είναι εύκολα προσβάσιμη.

- Αν αργότερα χρειαστεί να χρησιμοποιήσετε τη συσκευή σας με διαφορετικό τύπο αερίου, τότε πρέπει να συμβουλευτείτε τον αδειούχου τεχνίτη για την απαιτούμενη διαδικασία μετατροπής.



ΚΙΝΔΥΝΟΣ:

Ο εύκαμπος σωλήνας αερίου πρέπει να συνδέεται με τρόπο ώστε να μην έρχεται σε επαφή με κινούμενα μέρη γύρω του και να μην παγιδευτεί όταν κινούνται τα κινούμενα μέρη.
(π.χ. συρτάρια). Επιπλέον, δεν πρέπει να τοποθετείται σε σημεία όπου μπορεί να συμπιεστεί.



ΚΙΝΔΥΝΟΣ:

Ο εύκαμπος σωλήνας αερίου δεν επιτρέπεται να συσφιγγεται, να λυγίζεται, να συμπιέζεται ή να έρχεται σε επαφή με ζεστά σημεία της μονάδας.
Υπάρχει κίνδυνος έκρηξης λόγω ζημιάς του εύκαμπτου σωλήνα αερίου.

Εγκατάσταση του προϊόντος

1. Αφαιρέστε τις εστίες αερίου, τα καπάκια εστιών αερίου και τις σχάρες από την πλάκα εστιών του προϊόντος.
2. Γυρίστε την πλάκα εστιών ανάποδα και τοποθετήστε τη σε επίπεδη επιφάνεια.
3. Όταν εγκαθιστάτε την πλάκα εστιών, εφαρμόστε γύρω από την πλάκα εστιών όπως δείχνει η παρακάτω εικόνα τη φλάντζα στεγανοποίησης, η οποία παρέχεται μέσα στη συσκευασία. Στη διαδικασία αυτή διασφαλίστε ότι παραμένουν 1 έως 2 mm εσωτερικά της εξωτερικής άκρης του γυαλιού.

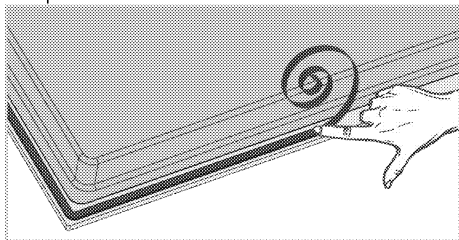

4. Τοποθετήστε την πλάκα εστιών στον πάγκο και ευθυγραμμίστε τη.
5. Με τους σφιγκτήρες εγκατάστασης στερεώστε την πλάκα εστιών με εφαρμογή διαμέσου των ανοιγμάτων στο κάτω μέρος του περιβλήματος.

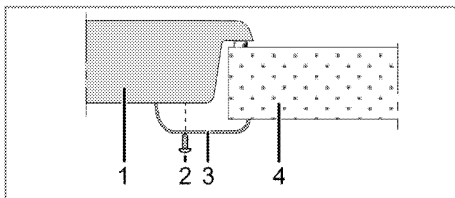

- 1 Πλάκα εστιών
- 2 Βίδα
- 3 Σφιγκτήρας εγκατάστασης
- 4 Πάγκος



Όταν εγκαθιστάτε την πλάκα εστιών πάνω σε ντουλάπι, πρέπει να τοποθετηθεί ένα ράφι για διαχωρισμό του ντουλαπιού από την πλάκα εστιών όπως φαίνεται στην πιο πάνω εικόνα. Αυτό δεν είναι απαραίτητο, αν η εγκατάσταση γίνει πάνω από εντοιχισμένο φούρνο κάτω πάγκου.

Για παράδειγμα, αν είναι εφικτή η επαφή με το κάτω μέρος της συσκευής αφού εγκατασταθεί πάνω από ένα συρτάρι, το τμήμα αυτό πρέπει να καλυφθεί με ξύλινη πλάκα.

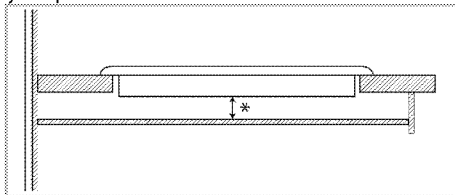

* ελάχ. 15 χιλ.

Πίσω όψη (ανοίγματα συνδέσεων)



Η θέση των οπών σύνδεσης που παρουσιάζεται στην παρακάτω εικόνα είναι σχηματική και μπορεί να διαφέρει ανάλογα με το μοντέλο του προϊόντος. Στερεώστε ανάλογα με τις οπές σύνδεσης στο προϊόν σας.

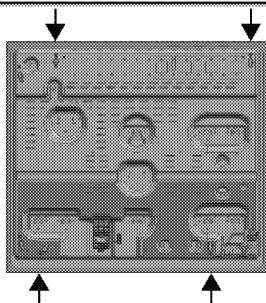

Μετά την εγκατάσταση τοποθετήστε τις εστίες αερίου, τα καπάκια των εστιών αερίου και το γκριλ πίσω στη θέση τους.



ΚΙΝΔΥΝΟΣ:

Η πραγματοποίηση συνδέσεων σε διαφορετικές οπές δεν είναι καλή πρακτική από άποψη ασφάλειας γιατί μπορεί να προκληθεί ζημιά στο σύστημα αερίου και στο ηλεκτρικό σύστημα.



ΚΙΝΔΥΝΟΣ:

Η εστία περιλαμβάνει επί μέρους μονάδες που λειτουργούν με αέριο και ηλεκτρισμό. Γι' αυτό, η εστία πρέπει να στερεωθεί στον πάγκο μόνο μέσω αυτών των οπών στερέωσης, με χρήση μόνο των εξαρτημάτων στερέωσης και των βιδών που παρέχονται και με τον τρόπο που υποδεικνύεται στο εγχειρίδιο οδηγιών. Διαφορετικά θα δημιουργεί κινδύνους για την ασφάλεια ζωής και περιουσίας.

Τελικός έλεγχος

1. Λειτουργία του προϊόντος.
2. Ελέγξτε τις λειτουργίες.
3. Ανοίξτε την παροχή αερίου.
4. Ελέγξτε τις εγκαταστάσεις αερίου για σφικτή συναρμογή και στεγανότητα.
5. Ανάψτε τις εστίες και κοιτάξτε την εμφάνιση της φλόγας.



Η φλόγα θα πρέπει να είναι μπλε και να έχει κανονικό σχήμα. Αν η φλόγα είναι κιτρινωπή, ελέγξτε ότι το καπάκι της εστίας αερίου εδράζεται σωστά ή καθαρίστε τον καυστήρα της εστίας.

Μετατροπή τύπου αερίου



ΚΙΝΔΥΝΟΣ:

Πριν ξεκινήσετε οποιαδήποτε εργασία στην εγκατάσταση αερίου, αποσυνδέστε τη παροχή αερίου.
Υπάρχει κίνδυνος έκρηξης!

Για να γίνει αλλαγή στον τύπο αερίου της συσκευής σας, πρέπει να αλλάξουν όλα τα ακροφύσια και να γίνουν ρυθμίσεις φλόγας για όλες τις βαλβίδες σε θέση μειωμένης παροχής.

Αλλαγή ακροφυσίου για τις εστίες αερίου

1. Αφαιρέστε το καπάκι και το σώμα της εστίας αερίου.
2. Ξεβιδώστε τα ακροφύσια περιστρέφοντάς τα αριστερόστροφα.
3. Τοποθετήστε νέα ακροφύσια.
4. Ελέγξτε όλες τις συνδέσεις για σφικτή συναρμογή και στεγανότητα.



Τα νέα ακροφύσια έχουν σημειωμένη τη θέση τους στη συσκευασία του ή μπορείτε να ανατρέξετε στον πίνακα ακροφυσίων βλ. *Πίνακας ακροφυσίων*, σελίδα 12 .



((Διαφέρει ανάλογα με το μοντέλο του προϊόντος.))
Σε ορισμένες εστίες αερίου της πλάκας εστιών, το ακροφύσιο καλύπτεται με ένα μεταλλικό εξάρτημα. Το μεταλλικό κάλυμμα πρέπει να αφαιρεθεί όταν χρειάζεται να αντικατασταθεί το ακροφύσιο.

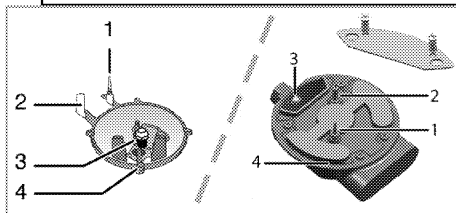

- 1 Διάταξη ασφαλείας σβησίματος φλόγας (εξαρτάται από το μοντέλο)
- 2 Σπινθηριστής
- 3 Ακροφύσιο
- 4 Εστία αερίου



Εκτός αν υπάρχει κάποια μη ομαλή κατάσταση, μην προσπαθήσετε να αφαιρέσετε τις βαλβίδες των εστιών αερίου. Αν είναι ανάγκη να αλλάξετε τις βαλβίδες, πρέπει να καλέσετε αδειοδοτημένο αντιπρόσωπο σέρβις.

Ρύθμιση μειωμένης παροχής αερίου για τις βαλβίδες της πλάκας εστιών

1. Ανάψτε την εστία αερίου που πρόκειται να ρυθμιστεί και γυρίστε το περιστροφικό κουμπί στη θέση μειωμένης παροχής.
2. Αφαιρέστε το περιστροφικό κουμπί από τη βαλβίδα αερίου.
3. Χρησιμοποιήστε κατσαβίδι κατάλληλου μεγέθους για να ρυθμίσετε τη βίδα ρύθμισης παροχής.

Για LPG (Βουτάνιο - Προπάνιο) περιστρέψτε τη βίδα δεξιόστροφα. Για το φυσικό αέριο, πρέπει να γυρίσετε τη βίδα **αριστερόστροφα** μία φορά.

» Το κανονικό μήκος της ευθείας φλόγας στην μειωμένη θέση θα πρέπει να είναι 6–7 χιλ.

4. Εάν η φλόγα είναι υψηλότερη από την επιθυμητή, περιστρέψτε τη βίδα δεξιόστροφα. Αν είναι μικρότερη, περιστρέψτε την αριστερόστροφα.
5. Για τον τελευταίο έλεγχο, φέρτε την εστία στη θέση υψηλής φλόγας και κατόπιν στη θέση μειωμένης φλόγας και ελέγξτε αν η φλόγα παραμένει αναμμένη ή αν σβήνει.
6. Η θέση της βίδας ρύθμισης μπορεί να διαφέρει, ανάλογα με τον τύπο της βαλβίδας αερίου που χρησιμοποιείται στη συσκευή σας.

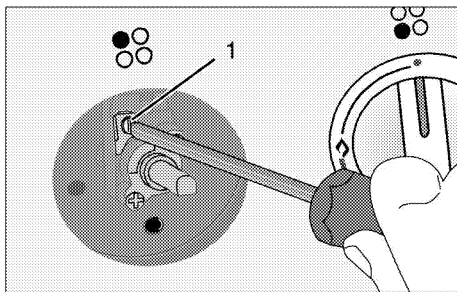

1 Βίδα ρύθμισης παροχής

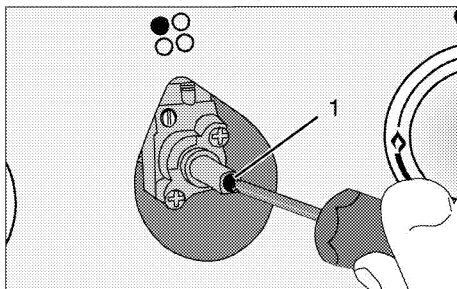

1 Βίδα ρύθμισης παροχής



Αν ο τύπος αερίου της μονάδας έχει αλλάξει, τότε πρέπει να γίνει αλλαγή και στην πινακίδα στοιχείων που αναφέρει τον τύπο αερίου στη μονάδα.

4 Προετοιμασίες

Πρακτικές συμβουλές για εξοικονόμηση ενέργειας

Οι πληροφορίες που ακολουθούν θα σας βοηθήσουν να χρησιμοποιείτε τη συσκευή σας με οικολογικό τρόπο και να εξοικονομείτε ενέργεια:

- Αποψύχετε τα κατεψυγμένα τρόφιμα πριν τα μαγειρέψετε.
- Χρησιμοποιείτε για το μαγείρεμα κατσαρόλες και τηγάνια με καπάκι. Αν δεν χρησιμοποιείται καπάκι, η κατανάλωση ενέργειας μπορεί να αυξηθεί 4 φορές.
- Επιλέξτε την εστία αερίου που είναι κατάλληλη για το μέγεθος της βάσης του σκεύους που πρόκειται να χρησιμοποιηθεί. Πάντα επιλέγετε το σωστό μέγεθος σκεύους για τα φαγητά σας. Για τα μεγαλύτερα σκεύη απαιτείται περισσότερη ενέργεια.
- Προσέχετε να χρησιμοποιείτε σκεύη με επίπεδη βάση όταν μαγειρεύετε με ηλεκτρικές πλάκες εστιών.
Τα σκεύη με βάσεις μεγάλου πάχους θα παρέχουν καλύτερη μεταφορά θερμότητας. Μπορείτε έτσι να εξοικονομήσετε έως 1/3 της ενέργειας.
- Τα σκεύη πρέπει να είναι συμβατά με τις ζώνες μαγειρέματος. Η βάση των σκευών δεν πρέπει να είναι μικρότερη από την ηλεκτρική εστία.
- Διατηρείτε τις ζώνες μαγειρέματος και τις βάσεις των σκευών σε καθαρή κατάσταση. Οι βρομιές θα μειώσουν τη μεταφορά θερμότητας

ανάμεσα στη ζώνη μαγειρέματος και τη βάση του σκεύους.

- Για μαγείρεμα μεγάλης διάρκειας, απενεργοποιείτε τη ζώνη μαγειρέματος 5 έως 10 λεπτά πριν το τέλος του χρόνου μαγειρέματος. Μπορείτε έτσι να εξοικονομήσετε έως 20% της ενέργειας με τη χρήση της υπολειπόμενης θερμότητας.

Αρχική χρήση

Πρώτος καθαρισμός της συσκευής



Η επιφάνεια μπορεί να υποστεί ζημιά από ορισμένα απορρυπαντικά ή καθαριστικά υλικά.

Μη χρησιμοποιείτε για τον καθαρισμό σκληρά απορρυπαντικά, σκόνες/κρέμες καθαρισμού ή οποιαδήποτε αιχμηρά αντικείμενα.

1. Αφαιρέστε όλα τα υλικά συσκευασίας.
2. Σκουπίστε τις επιφάνειες της συσκευής με ένα ελαφρά υγρό πανί ή σφουγγάρι και στεγνώστε με ένα άλλο πανί.

Αρχική θέρμανση



Για δύο περίπου ώρες κατά την πρώτη λειτουργία μπορεί να παραχθεί οσμή και καπνός. Αυτό είναι πολύ φυσιολογικό. Βεβαιωθείτε ότι ο χώρος αερίζεται καλά για να απομακρύνεται ο καπνός και η οσμή. Αποφεύγετε την απ' ευθείας εισπνοή του καπνού και της οσμής που παράγονται.

5 Πως να χρησιμοποιείτε την πλάκα εστιών

Γενικές πληροφορίες για το μαγείρεμα



Ποτέ μην προσθέσετε στο τηγάνι λάδι πάνω από το ένα τρίτο του ύψους του. Μην αφήνετε την πλάκα εστιών χωρίς επιτήρηση όταν ζεσταίνεται λάδι. Η υπερθέρμανση του λαδιού προκαλεί κίνδυνο φωτιάς. **Μην προσπαθήσετε ποτέ να σβήσετε ενδεχόμενη φωτιά με νερό!** Όταν το λάδι πιάσει φωτιά, καλύψτε το με κουβέρτα κατάσβεσης φωτιάς ή με ένα υγρό πανί. Απενεργοποιήστε την πλάκα εστιών, αν είναι ασφαλές να το κάνετε, και τηλεφωνήστε στην Πυροσβεστική υπηρεσία.

- Πριν το τηγάνισμα τροφίμων, πάντα να τα στεγνώνετε καλά. Κατόπιν τοποθετείτε τα προσεκτικά μέσα στο καυτό λάδι. Να εξασφαλίσετε ότι τα κατεψυγμένα τρόφιμα έχουν αποψυχθεί πλήρως πριν τα τηγανίσετε.
- Όταν ζεσταίνεται το λάδι μην καλύπτετε το σκεύος.
- Τοποθετείτε τα τηγάνια και τις κασαρόλες με τρόπο ώστε οι λαβές τους να μην είναι πάνω από τις εστίες, για να αποφύγετε θέρμανση των λαβών. Μην τοποθετείτε πάνω στην πλάκα εστιών σκεύη που δεν είναι σταθερά ή μπορούν να ανατραπούν εύκολα.
- Μην τοποθετείτε κενά σκεύη και κασαρόλες σε αναμμένες εστίες. Μπορεί να υποστούν ζημιά.
- Η λειτουργία μιας εστίας χωρίς σκεύος ή κασαρόλα πάνω της θα προκαλέσει ζημιά στη συσκευή. Απενεργοποιείτε τις εστίες όταν τελειώνετε το μαγείρεμα.
- Επειδή η επιφάνεια του προϊόντος μπορεί να είναι καυτή, μην τοποθετείτε πάνω της σκεύη από αλουμίνιο και πλαστικό. Καθαρίζετε αμέσως οποιαδήποτε τέτοια υλικά έχουν λιώσει πάνω στην επιφάνεια. Αυτά τα σκεύη δεν θα πρέπει να χρησιμοποιούνται ούτε για τη φύλαξη των τροφίμων.
- Χρησιμοποιείτε μόνο κασαρόλες ή σκεύη με επίπεδη βάση.
- Τοποθετείτε την κατάλληλη ποσότητα φαγητού μέσα στις κασαρόλες και τα τηγάνια. Έτσι δεν

θα χρειαστεί να καθαρίζετε άσκοπα, αφού θα αποτρέψετε την υπερχίλιση του φαγητού. Μην τοποθετείτε τα καπάκια από τις κασαρόλες ή τα τηγάνια πάνω στις εστίες. Τοποθετείτε τις κασαρόλες έτσι ώστε να είναι κεντραρισμένες πάνω στη εστία. Αν θέλετε να μετακινήσετε την κασαρόλα σε άλλη εστία, σηκώστε την και τοποθετήστε τη στη εστία που θέλετε αντί να τη σύρετε.

Μαγείρεμα με αέριο

- Το μέγεθος του σκεύους και της φλόγας πρέπει να συμφωνούν. Ρυθμίζετε τις φλόγες του αερίου ώστε να μην περνούν έξω από τη βάση του σκεύους και κεντράρετε το σκεύος πάνω στην υποδοχή του.

Πρακτικές συμβουλές για υαλοκεραμικές πλάκες εστιών.

- Η υαλοκεραμική επιφάνεια είναι ανθεκτική στη θερμότητα και δεν επηρεάζεται από μεγάλες διαφορές θερμοκρασίας.
- Μην χρησιμοποιείτε την υαλοκεραμική επιφάνεια ως χώρο αποθήκευσης ή σαν σανίδα κοπής.
- Χρησιμοποιείτε μόνο κασαρόλες και τηγάνια με μηχανικά επεξεργασμένες βάσεις. Οι αιχμηρές ακμές προκαλούν γρατσουνιές στην επιφάνεια.
- Μην χρησιμοποιείτε σκεύη και κασαρόλες από αλουμίνιο. Το αλουμίνιο προξενεί ζημιά στην υαλοκεραμική επιφάνεια.

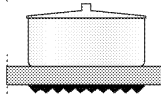
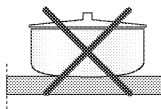
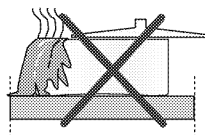

Τα χυμένα φαγητά μπορούν να προξενήσουν ζημιά στην υαλοκεραμική επιφάνεια και να προκαλέσουν φωτιά. Μην χρησιμοποιείτε σκεύη με κοίλες ή κυρτές βάσεις.

Χρησιμοποιείτε μόνο κασαρόλες και τηγάνια με επίπεδες βάσεις. Έτσι εξασφαλίζετε καλύτερη μεταφορά θερμότητας.

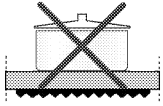

Αν η διάμετρος της κασαρόλας είναι πολύ μικρή, θα καταναλώνεται άσκοπα ενέργεια.

Χρήση των πλακών εστιών

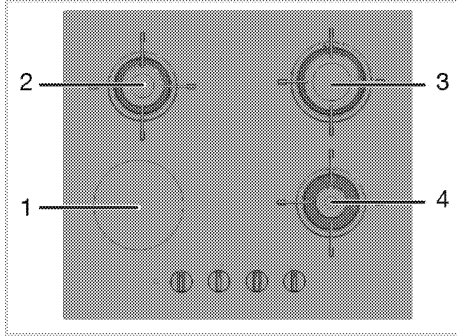

- 1 Ηλεκτρική εστία μαγειρέματος μονού κυκλώματος 14-16 εκ.
- 2 Κανονική εστία αερίου 14-20 εκ.
- 3 Εστία αερίου Ταχείας θέρμανσης 18-22 εκ.
- 4 Βοηθητική εστία αερίου 12-18εκ. είναι λίστα συνιστώμενης διαμέτρου σκευών προς χρήση σε αντίστοιχες εστίες αερίου.



ΠΡΟΕΙΔΟΠΟΙΗΣΗ!

Μη χρησιμοποιείτε σκεύη μαγειρέματος που υπερβαίνουν σε διαστάσεις αυτές που αναφέρθηκαν παραπάνω. Η χρήση μεγαλύτερων σκευών προκαλεί κίνδυνο δηλητηρίασης από μονοξείδιο του άνθρακα και υπερθέρμανση παρακείμενων επιφανειών και των κουμπιών ελέγχου. Η χρήση μικρότερων σκευών προκαλεί κίνδυνο να καείτε από τη φλόγα.

Το σύμβολο της μεγάλης φλόγας υποδηλώνει τη μέγιστη ισχύ μαγειρέματος, ενώ το σύμβολο μικρής φλόγα υποδηλώνει την ελάχιστη ισχύ. Στη θέση απενεργοποίησης (πάνω), δεν παρέχεται αέριο στις εστίες αερίου.

Άναμμα των εστιών αερίου

1. Κρατήστε πατημένο το περιστροφικό κουμπί της εστίας αερίου.
2. Στρίψτε το αριστερόστροφα στο σύμβολο μεγάλης φλόγας.
» Το αέριο ανάβει με το σπινθήρα που παράγεται.
3. Ρυθμίστε την επιθυμητή ισχύ μαγειρέματος.

Σβήσιμο των εστιών αερίου

Γυρίστε το περιστροφικό κουμπί εστίας διατήρησης θερμότητας στη θέση απενεργοποίησης (πάνω).

Σύστημα ασφαλείας διακοπής παροχής αερίου (σε μοντέλα με θερμικό στοιχείο)

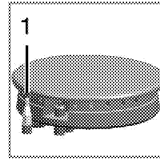

1. Ασφάλεια διακοπής παροχής αερίου

Σαν μέτρο πρόφυλαξης για την περίπτωση σβησίματος της φλόγας όταν χυθεί υγρό στις εστίες αερίου λόγω υπερχειλίσης, ο μηχανισμός ασφαλείας ενεργοποιείται και διακόπτει την παροχή του αερίου.

- Για το άναμμα, πιέστε το περιστροφικό κουμπί προς τα μέσα και γυρίστε το αριστερόστροφα.
- Αφού αναφλεγεί το αέριο, κρατήστε το περιστροφικό κουμπί πατημένο για 3-5 δευτερόλεπτα ακόμα για να σπλιστεί το σύστημα ασφαλείας.
- Αν το αέριο δεν αναφλεγεί αφού πιέσετε και ελευθερώσετε το περιστροφικό κουμπί, επαναλάβετε την ίδια διαδικασία κρατώντας το κουμπί πατημένο για 15 δευτερόλεπτα.



ΚΙΝΔΥΝΟΣ:

Αφήστε το κουμπί αν η εστία αερίου δεν ανάβει μέσα σε 15 δευτερόλεπτα. Περιμένετε τουλάχιστον 1 λεπτό πριν δοκιμάσετε πάλι. Υπάρχει κίνδυνος συσσώρευσης αερίου και έκρηξης!



ΚΙΝΔΥΝΟΣ:

Μην αφήνετε οποιαδήποτε αντικείμενα να πέφτουν πάνω στην πλάκα εστιών. Ακόμα και μικρά αντικείμενα όπως μια αλατιέρα μπορεί να προκαλέσουν ζημιά στην πλάκα εστιών.

Μη χρησιμοποιείτε πλάκες εστιών που έχουν ραγίσει. Μπορεί να περάσει νερό από τις ρωγμές και να προκαλέσει βραχυκύκλωμα. Σε περίπτωση οποιουδήποτε είδους ζημιάς στην επιφάνεια (όπως οι ορατές ρωγμές), απενεργοποιήστε αμέσως τη συσκευή για να ελαχιστοποιήσετε τον κίνδυνο ηλεκτροπληξίας.

Ενεργοποίηση των υαλοκεραμικών εστιών μαγειρέματος

Για να χειριστείτε τις υαλοκεραμικές εστίες μαγειρέματος, χρησιμοποιήστε τα αντίστοιχα

πλήκτρα. Μετακινήστε το περιστροφικό κουμπί εστίας μαγειρέματος στο αντίστοιχο επίπεδο για να αποκτήσετε το επιθυμητό επίπεδο μαγειρέματος.

Επίπεδο μαγειρέματος	1	2 — 3	4 — 6
Σ	ζεσταμα α	βράσιμο, διατήρηση θερμότητα Σ	μαγειρεμα , τηγάνισμα

Απενεργοποίηση των υαλοκεραμικών εστιών μαγειρέματος

Γυρίστε το περιστροφικό κουμπί ηλεκτρικής εστίας στη θέση απενεργοποίησης (πάνω).

6 Συντήρηση και φροντίδα

Γενικές πληροφορίες

Η διάρκεια ωφέλιμης ζωής του προϊόντος θα αυξηθεί και η συχνότητα των προβλημάτων θα μειωθεί αν το προϊόν καθαρίζεται σε κανονικά διαστήματα.



ΚΙΝΔΥΝΟΣ:

Αποσυνδέστε τη συσκευή από την τροφοδοσία ρεύματος δικτύου πριν ξεκινήσετε εργασίες συντήρησης και καθαρισμού.

Υπάρχει κίνδυνος ηλεκτροπληξίας!



ΚΙΝΔΥΝΟΣ:

Αφήνετε τη μονάδα να κρυώσει πριν την καθαρίσετε.

Οι καυτές επιφάνειες μπορούν να προκαλέσουν εγκαύματα!

- Καθαρίζετε το προϊόν σχολαστικά μετά από κάθε χρήση. Με τον τρόπο αυτό θα είναι πιο εύκολη η απομάκρυνση καταλοίπων μαγειρέματος, αποφεύγοντας να καούν την επόμενη φορά που θα χρησιμοποιηθεί η συσκευή.
- Δεν απαιτούνται ειδικά καθαριστικά προϊόντα για τον καθαρισμό του προϊόντος. Για να καθαρίσετε το προϊόν χρησιμοποιήστε χλιαρό νερό με υγρό πλυσίματος, ένα μαλακό πανί ή σφουγγάρι και σκουπίστε το με ένα στεγνό πανί.
- Πάντα εξασφαλίζετε ότι σκουπίζετε σχολαστικά όλα τα πλεονάζοντα υγρά μετά τον καθαρισμό και ότι σκουπίζετε άμεσα κάθε υγρό που τυχόν χυθεί.
- Μη χρησιμοποιείτε καθαριστικά προϊόντα που περιέχουν οξύ ή χλωρίνη για να καθαρίσετε τις ανοξειδωτές επιφάνειες και τη λαβή. Χρησιμοποιήστε ένα μαλακό πανί με υγρό απορρυπαντικό (που δεν χαράζει) για να καθαρίσετε αυτά τα μέρη σκουπίζοντάς τα, αλλά προσέξτε να σκουπίζετε προς μία κατεύθυνση.



Η επιφάνεια μπορεί να υποστεί ζημιά από ορισμένα απορρυπαντικά ή καθαριστικά υλικά.

Μη χρησιμοποιείτε για τον καθαρισμό σκληρά απορρυπαντικά, σκόνες/κρέμες καθαρισμού ή οποιαδήποτε αιχμηρά αντικείμενα.



Μη χρησιμοποιείτε ατμοκαθαριστές για τον καθαρισμό του προϊόντος γιατί μπορεί έτσι να προκληθεί ηλεκτροπληξία.

Καθαρισμός της πλάκας εστιών

Καθαρισμός της εστίας αερίου

1. Αφαιρέστε τα στηρίγματα σκευών από την πλάκα εστιών.
2. Αφαιρέστε όλα τα αφαιρούμενα εξαρτήματα της εστίας αερίου και καθαρίστε τα μόνο με το χέρι χρησιμοποιώντας σφουγγάρι, λίγο απορρυπαντικό και ζεστό νερό.
3. Καθαρίστε τα μη αφαιρούμενα εξαρτήματα της εστίας αερίου χρησιμοποιώντας ένα υγρό πανί.
4. Καθαρίστε το στοιχείο ανάφλεξης και το θερμικό στοιχείο (σε μοντέλα με ανάφλεξη και θερμικό στοιχείο) χρησιμοποιώντας ένα ελαφρά υγρό πανί. Κατόπιν στεγνώστε με ένα καθαρό πανί. Βεβαιωθείτε ότι οι σπές φλόγας και το στοιχείο ανάφλεξης είναι τελείως στεγνά.

Διαφορετικά, δεν προκύπτει σπινθήρας στο άκρο ανάφλεξης.

5. Όταν τοποθετείτε τις πάνω σχάρες, προσέξτε να τοποθετήσετε τα στηρίγματα σκευών ώστε οι εστίες αερίου να είναι κεντραρισμένες.

Συναρμολόγηση των εξαρτημάτων της εστίας αερίου

Μετά τον καθαρισμό της εστίας αερίου, τοποθετήστε τα εξαρτήματα όπως δείχνει η παρακάτω εικόνα.

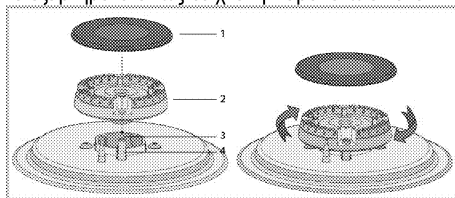

1. Κάλυμμα εστίας αερίου
 2. Κεφαλή εστίας αερίου
 3. Θάλαμο εστίας αερίου
 4. Σπινθηριστής ανάφλεξης (σε προϊόντα με διάταξη ανάφλεξης)
1. Τοποθετήστε την κεφαλή της εστίας αερίου διασφαλίζοντας ότι περνά μέσα από τον σπινθηριστή (4) της εστίας αερίου. Περιστρέψτε την κεφαλή της εστίας αερίου δεξιά και αριστερά για να βεβαιωθείτε ότι έχει εδράσει μέσα στο θάλαμο εστίας αερίου.

2. Τοποθετήστε το κάλυμμα της εστίας αερίου πάνω στην κεφαλή της εστίας αερίου.

Υαλοκεραμική επιφάνεια

Σκουπίστε την υαλοκεραμική επιφάνεια με κρύο νερό, προσέχοντας να μην αφήσετε κατάλοιπα καθαριστικά και στεγνώστε με ένα μαλακό πανί. Τα κατάλοιπα μπορούν να προκαλέσουν ζημιά στην υαλοκεραμική επιφάνεια την επόμενη φορά που θα χρησιμοποιηθεί η πλάκα εστιών.

Δεν πρέπει σε καμία περίπτωση να ζύνετε τα κατάλοιπα που έχουν ξεραθεί πάνω στην υαλοκεραμική επιφάνεια με κυρτές λεπίδες, σύρμα τριψίματος ή παρόμοια μέσα.

Αφαιρέστε τις κηλίδες αλάτων ασβεστίου (κίτρινες κηλίδες) με εμπορικά διαθέσιμο μέσο αφαίρεσης αλάτων ή με μικρή ποσότητα μέσου αφαίρεσης αλάτων ασβεστίου, όπως ξύδι ή χυμό λεμονιού.

Αν η επιφάνεια είναι έντονα λερωμένη, απλώστε το καθαριστικό σε ένα σφουγγάρι και περιμένετε έως ότου απορροφηθεί καλά. Κατόπιν καθαρίστε την επιφάνεια της πλάκας εστιών με ένα ελαφρά υγρό πανί.



Τα φαγητά με βάση τη ζάχαρη, όπως κρέμα και σιρόπι, πρέπει να καθαρίζονται άμεσα, χωρίς να περιμένετε να κρυώσει η επιφάνεια. Αλλιώς, η υαλοκεραμική επιφάνεια μπορεί να υποστεί μόνιμη ζημιά.

Με τον καιρό μπορεί να παρατηρηθεί ελαφρό ξεθώριασμα σε επιστρώσεις ή σε άλλα είδη

επιφανειών. Αυτό δεν επηρεάζει τη λειτουργία του προϊόντος.

Το ξεθώριασμα των χρωμάτων και οι λεκέδες στην υαλοκεραμική επιφάνεια είναι μια κανονική κατάσταση και όχι βλάβη.

Καθαρισμός του πίνακα ελέγχου

Καθαρίζετε τον πίνακα ελέγχου και τα περιστροφικά κουμπιά με ένα υγρό πανί και στεγνώνετε με σκούπισμα.



Αν το προϊόν σας διαθέτει κουμπιά/περιστροφικά κουμπιά ελέγχου, μην τα αφαιρείτε για να καθαρίσετε τον πίνακα ελέγχου.

Ο πίνακας ελέγχου μπορεί να υποστεί ζημιά!

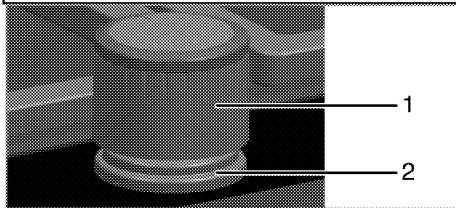

- 1 Περιστροφικό κουμπί
- 2 Στεγανοποιητικό στοιχείο



Μην αφαιρείτε τα στεγανοποιητικά στοιχεία από κάτω από τα περιστροφικά κουμπιά για τον καθαρισμό.

7 Αντιμετώπιση προβλημάτων

Το προϊόν εκπέμπει μεταλλικούς θορύβους κατά τη θέρμανση και ψύξη.

- Όταν τα μεταλλικά μέρη θερμανθούν, μπορεί να διασταλούν και να προκαλέσουν θόρυβο. >>> Αυτό δεν είναι βλάβη.

Το προϊόν δεν λειτουργεί.

- Η ασφάλεια ρεύματος δικτύου είναι καμένη ή απενεργοποιημένη. >>> *Ελέγξτε τις ασφάλειες στο κουτί ασφαλειών. Εάν είναι απαραίτητο, αντικαταστήστε ή επανενεργοποιήστε τις.*
- Το προϊόν δεν έχει συνδεθεί στη (γειωμένη) πρίζα. >>> *Ελέγξτε την σύνδεση του φως.*

Δεν υπάρχει σπινθήρας ανάφλεξης.

- Δεν υπάρχει ρεύμα. >>> *Ελέγξτε τις ασφάλειες στο κουτί ασφαλειών.*

Δεν υπάρχει αέριο.

- Η κεντρική βαλβίδα αερίου είναι κλειστή. >>> *Ανοίξτε τη βαλβίδα αερίου.*
- Ο σωλήνας αερίου είναι λυγισμένος. >>> *Εγκαταστήστε σωστά το σωλήνα αερίου.*

Οι εστίες αερίου δεν καίνε σωστά ή δεν καίνε καθόλου.

- Οι εστίες είναι βρώμικες. >>> *Καθαρίστε τα μέρη των εστιών αερίου.*
- Οι εστίες αερίου είναι βρεγμένες. >>> *Στεγνώστε τα μέρη των εστιών αερίου.*
- Το καπάκι της εστίας αερίου δεν έχει τοποθετηθεί καλά. >>> *Τοποθετήστε καλά το καπάκι της εστίας αερίου.*
- Η βαλβίδα αερίου είναι κλειστή. >>> *Ανοίξτε τη βαλβίδα αερίου.*
- Η φιάλη αερίου είναι κενή (σε περίπτωση χρήσης LPG, δηλ. υγραερίου). >>> *Αντικαταστήστε τη φιάλη αερίου.*



Αν παρά την εφαρμογή των οδηγιών της ενότητας αυτής, δεν μπορείτε να αποκαταστήσετε το πρόβλημα, τότε συμβουλευτείτε τον αδειοδοτημένο αντιπρόσωπο σέρβις ή το κατάστημα όπου αγοράσατε το προϊόν. Σε καμία περίπτωση μην επιχειρήσετε να επισκευάσετε μόνοι σας ένα προϊόν που παρουσιάζει βλάβη.

ΠΑΡ. ΣΕΪΤΑΝΙΔΗΣ Α.Ε.

ΠΟΛΥΣΤΥΛΟ ΚΑΒΑΛΑΣ ΤΗΛ 2510 392 180-3
ΥΠΟΚΑΤΑΣΤΗΜΑ ΑΘΗΝΩΝ
ΑΛΙΜΟΥ 8 ΚΑΙ ΖΑΛΟΓΓΟΥ, ΑΛΙΜΟΣ
ΤΗΛ 211 012 2829-30-31-32
E-mail: seitanidis@otenet.gr



ΕΓΓΥΗΣΗ

Η εταιρεία ΠΑΡ.ΣΕΪΤΑΝΙΔΗΣ Α.Ε. σας ευχαριστεί για την προτίμηση που δείξατε αγοράζοντας τις συσκευές beko και σας παρέχει τον παρακάτω χρόνο εγγύησης από την ημερομηνία αγοράς τους. Αν μέσα στην διάρκεια της εγγύησης η συσκευή σας χρειαστεί επισκευή, μπορείτε να ενημερωθείτε για τα εξουσιοδοτημένα service από το τηλεφωνικό κέντρο της εταιρεία μας στο τηλέφωνο **2510 392511 / 2510 392512**

ΨΥΓΕΙΑ	3 ΧΡΟΝΙΑ	ΚΑΤΑΨΥΚΤΕΣ	3 ΧΡΟΝΙΑ
ΚΟΥΖΙΝΕΣ	3 ΧΡΟΝΙΑ	ΦΟΥΡΝΟΙ ΜΙΚΡΟΚΥΜΑΤΩΝ	2 ΧΡΟΝΙΑ
ΠΛΥΝΤΗΡΙΑ	3 ΧΡΟΝΙΑ	ΜΙΚΡΟΣΥΣΚΕΥΕΣ - ΣΚΟΥΠΕΣ	2 ΧΡΟΝΙΑ

ΟΝΟΜΑΤΕΠΩΝΥΜΟ ΑΓΟΡΑΣΤΗ..... ΑΡ. ΕΓΓΥΗΣΗΣ.....

..... ΑΡ. ΠΑΡΑΣΤΑΤ. ΑΓΟΡΑΣ.....

ΔΙΕΥΘΥΝΣΗ..... ΜΟΝΤΕΛΟ ΣΥΣΚΕΥΗΣ.....

..... ΣΕΙΡΙΑΚΟΣ ΑΡΙΘΜΟΣ ΣΥΣΚΕΥΗΣ.....

ΤΗΛ : ΗΜΕΡ/ΝΙΑ ΑΓΟΡΑΣ.....

ΣΦΡΑΓΙΔΑ & ΥΠΟΓΡΑΦΗ ΠΩΛΗΤΗ.....



ΑΡ. ΕΓΓΥΗΣΗΣ.....

ΑΡ. ΠΑΡΑΣΤΑΤ. ΑΓΟΡΑΣ.....

ΟΝΟΜΑΤΕΠΩΝΥΜΟ ΑΓΟΡΑΣΤΗ..... ΜΟΝΤΕΛΟ ΣΥΣΚΕΥΗΣ.....

..... ΣΕΙΡΙΑΚΟΣ ΑΡΙΘΜΟΣ ΣΥΣΚΕΥΗΣ.....

ΔΙΕΥΘΥΝΣΗ..... ΗΜΕΡ/ΝΙΑ ΑΓΟΡΑΣ.....

.....

ΤΗΛ : **ΣΦΡΑΓΙΔΑ & ΥΠΟΓΡΑΦΗ ΠΩΛΗΤΗ.....**

.....

ΟΡΟΙ ΚΑΙ ΠΡΟΫΠΟΘΕΣΕΙΣ ΙΣΧΥΟΣ ΤΗΣ ΠΑΡΟΥΣΗΣ ΕΓΓΥΗΣΗΣ

1. Για να ισχύει η παρούσα εγγύηση θα πρέπει να συμπληρωθούν πλήρως και να υπογραφούν δεόντως με φροντίδα του πελάτη και τα δύο μέρη της εγγύησης. Το απόκομμα για την εταιρεία θα πρέπει να ταχυδρομηθεί με συστημένη επιστολή ή να προσκομηθεί στα γραφεία της εταιρείας μας (Πολύτυλο Καβάλας Τ.Θ 1402 , Τ.Κ.64003) εντός 10 ημερών από την ημερομηνία αγοράς.
2. Η εργοστασιακή εγγύηση καλύπτει τον χρόνο που αναγράφεται στον σχετικό πίνακα για κάθε συσκευή, κάθε ανωμαλία ή βλάβη που οφείλεται αποκλειστικά σε κατασκευαστικό ελάττωμα ή ελαττωματικό εξάρτημα της συσκευής. Η αποκατάσταση της βλάβης γίνεται εντελώς δωρεάν δια της αντικατάστασης ή επισκευής του ελαττωματικού εξαρτήματος. Σε καμία περίπτωση δεν προβλέπεται η **αντικατάσταση** της συσκευής. Ο καταναλωτής οφείλει με δικές του δαπάνες να πάει την συσκευή στο κοντινότερο εξουσιοδοτημένο service της εταιρείας.
3. Η εταιρεία μας διατηρεί το δικαίωμα να καθορίζει τον τρόπο και τόπο επισκευής των βλαβών κατά την απόλυτη κρίση της .
4. Η εγγύηση δεν καλύπτει βλάβες που οφείλονται άμεσα ή έμμεσα σε αμέλεια , παράλειψη , κακή εγκατάσταση και πάσης φύσεως επέμβαση στη συσκευή από μη εξουσιοδοτημένο συνεργείο , κακή χρήση και ελλιπή συντήρηση της συσκευής. Επίσης η εταιρεία μας δεν ευθύνεται για βλάβες που οφείλονται σε κακή ηλεκτρική σύνδεση σε τάση διαφορετική από την αναγραφόμενη στη πινακίδα της συσκευής , σε μη γειωμένο ρευματοδότη ή σε μεταβολές της τάσης. Στις καλύψεις της εγγύησης δεν συμπεριλαμβάνονται τα εύθραυστα εξαρτήματα όπως ενδεικτικά αναφέρουμε :γυάλινες και πλαστικές επιφάνειες , λυχνίες κ.α.
5. Η εγγύηση παρέχεται προς τον αρχικό αγοραστή και ισχύει από την ημερομηνία αγοράς της συσκευής.
6. Η παρούσα εγγύηση πρέπει να συνοδεύεται από τιμολόγιο ή δελτίο λιανικής πώλησης ή φωτοαντίγραφο **αυτού**.

Αποφύγετε την αλλοίωση της εγγύησης και της πινακίδας μητρώου που βρίσκεται στο πίσω μέρος της συσκευής.

Φυλάξτε την εγγύηση και μετά την λήξη της.

Προσκομίστε την σε κάθε αίτημα για επισκευή.

ΠΡΟΣΟΧΗ

ΣΕ ΠΕΡΙΠΤΩΣΗ ΠΟΥ ΔΕΝ ΣΤΑΛΕΙ Η ΚΑΡΤΑ ΕΓΓΥΗΣΕΩΣ ΕΝΤΟΣ 10 ΗΜΕΡΩΝ ΣΤΗΝ ΕΤΑΙΡΕΙΑ ΔΕΝ ΙΣΧΥΕΙ Η ΕΓΓΥΗΣΗ ΤΗΣ ΣΥΣΚΕΥΗΣ ΠΟΥ ΕΠΙΛΕΞΑΤΕ

SERVICE ΛΕΥΚΩΝ ΣΥΣΚΕΥΩΝ

ΑΘΗΝΑ ΜΑΚΡΗΣ ΦΩΤΙΟΣ	210 2116649 6932366733	ΘΕΣΣΑΛΟΝΙΚΗ ΓΙΑΓΟΥΡΗΣ Π. Κ ΣΙΑ Ο.Ε.	6947424284 6936065106
ΠΑΤΡΑ ΧΟΡΜΠΑΣ ΝΙΚΟΛΑΟΣ	2610 640810 6932 437700	ΒΟΛΟΣ ΝΑΟΥΜΙΔΗΣ ΓΕΩΡΓΙΟΣ	22410 94130 6981972363
ΙΩΑΝΝΙΝΑ ΤΣΟΥΓΙΑΣ ΧΡΗΣΤΟΣ	26510 31947 6945 306990	ΚΟΜΟΤΗΝΗ ΠΑΠΑΖΟΥΔΗΣ ΚΩΝΣΤΑΝΤΙΝΟΣ	25310 33711 6932 587473

SERVICE ΘΑΛΕΟΡΑΣΕΩΝ - ΗΦΙ

ΑΘΗΝΑ ΜΑΝΩΛΟΠΟΥΛΟΣ ΓΕΩΡΓΙΟΣ	210 8836512	ΘΕΣΣΑΛΟΝΙΚΗ ΣΑΜΙΟΣ ΠΑΡΑΣΧΟΣ	2310 429229
ΠΑΤΡΑ ΗΛΙΟΠΟΥΛΟΣ ΔΗΜΗΤΡΙΟΣ	2610 622388	ΒΟΛΟΣ ΜΑΡΓΑΡΙΤΟΥΛΗΣ ΘΕΟΔΩΡΟΣ	24210 30113



ΠΡΟΣ : **beko**

ΧΩΡΟΣ
ΓΡΑΜ / ΜΟΥ

ΠΑΡ. ΣΕΪΤΑΝΙΔΗΣ Α.Ε.

ΠΟΛΥΤΥΛΟ ΚΑΒΑΛΑΣ
Τ.Θ 1402 , Τ.Κ.64003
ΤΗΛ 2510 392180-3



Vgrajena kuhalna plošča

Navodila za uporabo

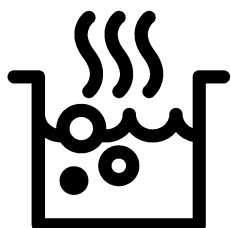

SL

Najprej preberite ta priročnik za uporabo.

Spoštovani kupec,

Hvala, da ste se odločili za izdelek znamke Beko. Upamo, da boste z izdelkom, ki je bil proizveden z najsodobnejšo tehnologijo visoke kakovosti, dosegli najboljše rezultate. Zato pred uporabo izdelka pozorno preberite celoten priročnik za uporabo in vse ostale priložene dokumente ter jih shranite za uporabo v prihodnje. V primeru, da napravo posredujete naprej, priložite tudi priročnik za uporabo. Upoštevajte vsa opozorila in informacije v priročniku za uporabo.

Priročnik za uporabo se lahko nanaša tudi na druge modele. Razlike med modeli so navedene v priročniku.

Pomen simbolov

V priročniku za uporabo se pojavijo naslednji simboli:

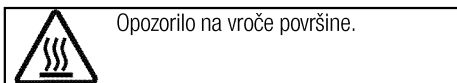
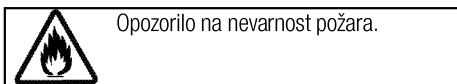
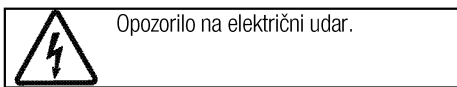
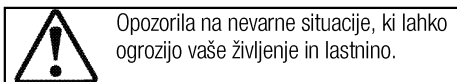
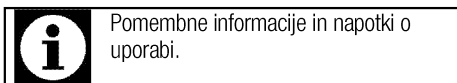

Arçelik A.Ş.
Karaağaç caddesi No:2-6
34445 Sultüce/Istanbul/TURKEY
Made in TURKEY

1 Pomembna navodila in opozorila za varnost in okolje 4

Splošna varnost	4
Varnost med uporabo plina	4
Električna varnost	5
Varnost izdelka	6
Namen uporabe	7
Varnost otrok	7
Ostranjevanje stare naprave	8
Odstranjevanje embalaže	8
Odstranjevanje stare naprave	8

2 Splošne informacije 9

Pregled	9
Tehnične specifikacije	10
Tabela vbrizga	10

3 Inštalacija 11

Pred namestitvijo	11
Namestitev in priključitev	12
Sprememba plina	14

4 Priprave 16

Nasveti za varčevanje z električno energijo	16
Prva uporaba	16
Prvo čiščenje izdelka	16
Prvo segrevanje	16

5 Uporaba plošče 17

Splošne informacije o kuhanju	17
Uporaba plošč	17

6 Vzdrževanje in čiščenje 19

Splošne informacije	19
Čiščenje plošče	19
Čiščenje upravljalne plošče	19

7 Odpravljanje težav 21

1 Pomembna navodila in opozorila za varnost in okolje

To poglavje vsebuje varnostna navodila, s katerimi boste preprečili nevarnosti telesnih poškodb in poškodb lastnine. Neupoštevanje teh navodil bo razveljavilo vse garancije.

Splošna varnost

- Otroci, stari 8 let ali več in osebe z zmanjšanimi fizičnimi, senzornimi ali duševnimi sposobnostmi, brez izkušenj ali znanja lahko napravo uporabljajo, samo če jih nadzoruje ali jih je o varni uporabi naprave in z njo povezanimi nevarnostmi poučila oseba, ki je odgovorna za njihovo varnost.

Otroci naj se ne igrajo z napravo.

Otroci naj naprave ne čistijo in vzdržujejo brez nadzora.

- Te naprave naj ne uporabljajo osebe (vključno z otroki) z zmanjšanimi telesnimi, čutnimi ali duševnimi sposobnostmi, brez izkušenj ali znanja, razen če so pod nadzorom ali pa so prejele navodila za uporabo.

Da preprečite igranje otrok z napravo, naj bodo ti pod nadzorom.

- Če izdelek predate drugi osebi za namene osebne uporabe ali uporabe iz druge roke, ji predajte tudi priročnik za uporabo, oznake

izdelka in drugo ustrezno dokumentacijo ter dele.

- Namestitvev in popravila sme opravljati samo pooblaščen serviser. Proizvajalec ni odgovoren za poškodbe, ki nastanejo zaradi poseganja nepooblaščenih oseb in lahko razveljavijo garancijo. Pred namestitvijo pozorno preberite navodila.
- Naprave ne upravljajte, če je okvarjena ali ima kakršnekoli vidne poškodbe.
- Po vsaki uporabi se prepričajte, da so gumbi za funkcije izdelka izklopljeni.

Varnost med uporabo plina

- Vsa dela na plinski opremi in sistemih sme opravljati samo pooblaščen strokovno osebje.
- Pred namestitvijo se prepričajte, da lastnosti omrežja (vrsta plina in plinski tlak) ustrezajo nastavitvam naprave.
- Ta naprava ni priključena na napravo za odstranjevanje ostankov izgorevanja. Napravo namestite in priključite v skladu s trenutno veljavnimi predpisi za namestitvev. Posebej pozorni bodite na posamezne predpise povezane s prezračevanjem; glejte *Pred namestitvijo, stran 11*

- **POZOR:** uporaba plinske naprave za kuhanje proizvaja ! toploto, vlago in ostanke izgorevanja v prostoru, kjer je nameščena. Prepričajte se, da je kuhinja ! dobro ozračena predvsem, kadar uporabljate napravo: splošne prezračevalne odprtine naj bodo odprte ali pa namestite strojne prezračevalne naprave (strojne prezračevalne nape). Podaljšana intenzivna uporaba naprave, lahko zahteva dodatno prezračevanje, na primer povečanje strojnega prezračevanja, kjer se nahaja.
- Nemoteno delovanje plinskih naprav in sistemov morate redno preveriti. Regulator, cev in spojko morate redno preverjati in jih zamenjati v obdobjih, ki jih priporoča proizvajalec ali po potrebi.
- Redno očistite plinske gorilnike. Plamen mora biti moder in mora goreti neprekinjeno.
- Izdelek uporabljajte v prostoru, ki ima ustrezno nameščen in delujoč senzor ogljikovega monoksida. Poskrbite, da senzor ogljikovega monoksida ustrezno deluje in je redno vzdrževan. Senzor ogljikovega monoksida naj bo nameščen vsaj 2 metra od izdelka.
- Dobro izgorevanje je pri plinskih napravah zelo pomembno. V primeru nepopolnega izgorevanja

lahko nastane ogljikov monoksid. Ogljikov monoksid je strupen plin brez barve in vonja, ki je lahko že v majhnih količinah smrtonosen.

- Pri lokalnem oskrbovalcu plina zahtevajte informacije o zasilnih telefonskih številkah in varnostnih ukrepih v primeru, če zavohate plin.

Kaj storiti, če zavohate plin

- Naprave ne izpostavljajte odprtemu ognju in v bližini naprave ne kadite. Ne upravljajte nobenih električnih gumbov (npr. gumba lučke, hišnega zvonca itd.) Ne uporabljajte telefona ali mobilnega telefona. Nevarnost eksplozije in zastrupitve!
- Zaprite vse ventile na plinskih napravah in plinskih števcih.
- Odprite vrata in okna.
- Preverite tesnjenje vseh cevi in priključkov. Če boste še vedno vohali plin, potem zapustite stanovanje.
- Opozorite sosede.
- Pokličite gasilce. Uporabite telefon izven hiše.
- Ne vračajte se v posest, dokler vam ne sporočijo, da je varno.

Električna varnost

- Če je na izdelku napaka, ga ne smete uporabljati, razen če ga popravi pooblaščen servisna služba. Nevarnost električnega udara!

- Izdelek priključite samo na ozemljeno vtičnico/napeljavo z napetostjo in zaščito, kot je določeno v poglavju "Tehnične specifikacije". Ozemljitev naj namesti usposobljen električar, ko uporabljate napravo z ali brez transformatorja. Naše podjetje ni odgovorno za kakršne koli težave, nastale zaradi izdelka, ki ni ozemljen v skladu z lokalnimi predpisi.
 - Izdelka nikoli ne perite tako, da bi po njem pršili ali polivali vodo! Nevarnost električnega udara!
 - Nikoli se ne dotikajte vtiča z mokrimi rokami! Nikoli ne izvlecite kabla tako, da bi držali za kabel, vedno držite za vtič.
 - Izdelek je treba med nameščanjem, vzdrževanjem, čiščenjem in popravilom odklopiti.
 - Če je napajalni kabel izdelka poškodovan, ga mora proizvajalec, serviser ali podobno usposobljena oseba zamenjati, da ne pride do nevarnosti.
 - Naprava mora biti nameščena tako, da jo je mogoče popolnoma odklopiti z električnega omrežja. Odklop je treba izvesti tako, da izvlečete vtič, ali s pomočjo stikala, vgrajenega v fiksno električno napeljavo, v skladu z gradbenimi predpisi.
 - Vsa dela na električni opremi in sistemih sme opravljati samo pooblaščen strokovno osebje.
 - V primeru okvar izklopite napravo in jo izključite iz napajanja. Zato izklopite varovalko doma.
 - Prepričajte se, ali zmogljivost varovalke ustreza napravi.
- ### Varnost izdelka
- **OPOZORILO:** Naprava in dostopni deli se med uporabo segrejejo. Previdno, ne dotikajte se segretyh elementov. Preprečite dostop otrokom, mlajšim od 8 let, oziroma otroke v bližini naprave stalno nadzorujte.
 - Naprave ne uporabljajte, če je vaša presoja ali koordinacija zmanjšana zaradi vpliva alkohola in/ali drog.
 - Ko v jedeh uporabljate alkoholne pijače, bodite zelo pozorni. Alkohol pri visokih temperaturah izhlapi in lahko povzroči požar, saj se lahko ob stiku z vročimi površinami vname.
 - V bližino naprave ne postavljajte vnetljivih materialov, saj se stranice med uporabo lahko segrejejo.
 - Ne blokirajte zračnih odprtín.
 - Za čiščenje naprave ne uporabljajte parnih čistilnikov, saj lahko povzročijo električni udar.
 - **OPOZORILO:** Nenadzorovano kuhanje na plošči z maščobo ali

oljem, je nevarno in lahko povzroči ogenj. Ognja NIKOLI ne poskušajte pogasiti z vodo, temveč izklopite napravo in plamene pokrijte npr. s pokrovom ali požarno odejo.

- **POZOR:** Postopek peke je treba nadzorovati. Kratkoročni postopek peke je treba nenehno nadzorovati.
- **OPOZORILO:** Nevarnost požara: Na kuhalni površini ne shranjujte predmetov.
- **OPOZORILO:** Če je površina počena, izklopite napravo, da preprečite nevarnost električnega udara.
- Če se steklo grelne plošče zlomi: Nemudoma izklopite vse grelnike in vse električne grelne elemente ter napravo izklopite iz napajanja. Ne dotikajte se površine naprave. Naprave ne uporabljajte.
- Naprave ne morete upravljati z zunanjim časovnikom ali ločenim sistemom za daljinsko upravljanje.
- Parni tlak, ki nastane zaradi vlage na površini plošče ali na dnu lonca, lahko povzroči, da se lonec premakne. Zato se prepričajte, da sta površina pečice in dno loncev vedno suha.
- **OPOZORILO:** Uporabljajte samo zaščite za ploščo, ki jih je zasnoval proizvajalec naprave za

kuhanje ali, ki jo je proizvajalec naprave v navodilih označil kot primerno ali zaščite za plošče, ki so vključene v napravo. Uporaba neprimernih zaščit lahko povzroči nesreče.

Za požarno zanesljivost naprave;

- Prepričajte se, da je vtič priključen v vtičnico, da ne pride do nastanka isker.
- Ne uporabljajte poškodovanega ali prerezanega kabla ali podaljševalnih kablov, temveč uporabljajte samo originalni kabel.
- Prepričajte se, da na vtičnici, na katero je priključena naprava, ni tekočine ali vlage.
- Prepričajte se, da je priklop plina pravilno nameščen, da ne pride do uhajanja plina.

Namen uporabe

- Naprava je namenjena uporabi v gospodinjstvu. Uporaba v komercialne namene ni dovoljena.
- **POZOR:** Naprava je namenjena le kuhanju. Ne uporabljajte je v druge namene kot na primer gretje.
- Proizvajalec ne odgovarja za škodo nastalo zaradi neustreznega namena uporabe ali nepravilne uporabe.

Varnost otrok

- **OPOZORILO:** Dostopni deli se lahko med uporabo segrejejo. Otroci naj se ji zato ne približujejo.

- Embalažni material je lahko nevaren za otroke. Otroci naj se embalažnemu materialu ne približujejo. Vse dele embalažnega materiala odstranite v skladu z okoljskimi standardi.
- Električne in/ali plinske naprave so nevarne za otroke. Otroci naj se ne približujejo napravi med njenim delovanjem in ne dovolite, da bi se igrali z njo.
- Nad napravo ni dovoljeno hraniti predmetov, po katerih lahko sežejo otroci.

Ostranjevanje stare naprave

Skladnost z direktivo OEE0 in odstranjevanjem odpadnih izdelkov:



Izdelek je v skladu z direktivo EU OEE0 (2012/19/EU). Izdelek vsebuje simbol za razvrstitev odpadne električne in elektronske opreme (OEE0).

Izdelek je bil izdelan z visokokakovostnimi sestavnimi deli in materiali, ki jih je mogoče ponovno uporabiti in

so primerni za recikliranje. Odsluženega odpadnega izdelka ne odlagajte z običajnimi gospodinjstvi in drugimi odpadki. Odnosite ga na center za zbiranje in recikliranje električne in elektronske opreme. Za informacije o teh centrih za zbiranje se obrnite na lokalne oblasti.

Skladnost z direktivo RoHS:

Izdelek, ki ste ga kupili, je v skladu z direktivo EU RoHS (2011/65/EU). Ne vsebuje škodljivih in prepovedanih materialov, ki so navedeni v direktivi.

Odstranjevanje embalaže

- Embalaža je nevarna za otroke. Embalažo hranite na varnem, stran od otrok. Embalažni material izdelka sestoji iz reciklažnih materialov. Odstranite jih v skladu s pravili za odstranjevanje reciklažnih odpadkov. Ne odstranjujte jih z običajnimi gospodinjstvi odpadki.

Odstranjevanje stare naprave

- Obdržite originalen karton naprave in jo vedno transportirajte v njem. Sledite navodilom na kartonu. Če nimate originalnega kartona, zapakirajte napravo v zračno folijo ali debel karton in jo polepite.
- Pokrove in podpore za ponve zavarujte z lepilnim trakom.



Preverite splošni izgled naprave, da bi opazili morebitne poškodbe, ki so nastale med transportom.

2 Splošne informacije

Pregled

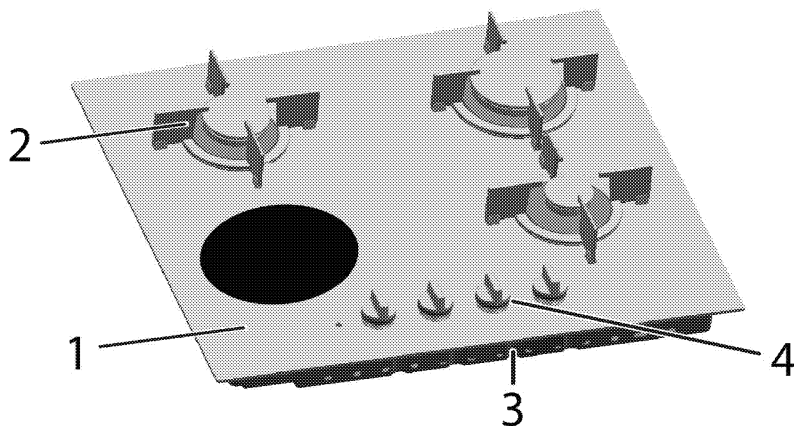

- 1 Kaljeno steklo
- 2 Podpore za ponve

- 3 Pokrov osnove
- 4 Nadzorna plošča

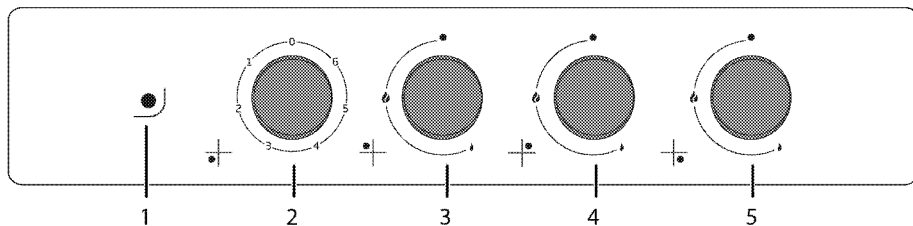

- 1 Opozorilna lučka
- 2 Enojna kuhalna plošča Spredaj levo
- 3 Običajen gorilnik Zadaj levo

- 4 Hitri gorilnik Zadaj desno
- 5 Pomožni gorilnik Spredaj desno

Tehnične specifikacije

Napetost/frekvenca	220-240 V ~ 50 Hz
Skupna električna poraba	1,2 kW
Tip kabla / prerez	min.H05V2V2-F 3 x 0,75 mm ²
Razred plinske naprave	II 2H3B/P / II 2H3+
Vrsta plina/tlak	NG G 20 /20 mbar
Skupna poraba plina	5,65 kW
Sprememba vrste plina/tlaka ^S	LPG G 30/28-30 mbar
– neobvezno	Propan 31/37 mbar
Zunanje mere (višina/širina/globina)	46 mm/600 mm/530 mm
Mere namestitve (širina/globina)	560 mm/480-490 mm
Gorilniki	
Spredaj levo	Enojna kuhalna plošča
Mera	140 mm
Moč	1200 W
Zadaj levo	Običajen gorilnik
Moč	1,75 kW
Zadaj desno	Hitri gorilnik
Moč	2,9 kW
Spredaj desno	Pomožni gorilnik
Moč	1 kW



Tehnične specifikacije se lahko spremenijo brez predhodnega obvestila v namene izboljšave kakovosti izdelka.



Podatki navedeni v tem priročniku so demonstrativni in morda popolnoma ne ustrezajo vašemu izdelku.



Vrednosti navedene na oznakah izdelka ali v drugih priloženih dokumentih so pridobljeni v laboratorijskih pogojih pod ustreznimi standardi. Glede na pogoje delovanja in okoljske pogoje naprave, se te vrednosti lahko razlikujejo.

Tabela vbrizga

Položaj plošče	1,75 kW Zadaj levo	2,9 kW Zadaj desno	1 kW Spredaj desno
Vrsta plina/plinski tla			
G 20/20 mbar	97	115	72
G 30/28-30 mbar	66	87	50
G 31/ 37 mbar	66	87	50

3 Inštalacija

Napravo lahko namesti le usposobljen strokovnjak v skladu z veljavnimi predpisi. V nasprotnem primeru garancija ni veljavna. Proizvajalec ni odgovoren za poškodbe, ki nastanejo zaradi poseganja nepooblaščenih oseb in lahko razveljavi garancijo.



Za pripravo namestitve in električnih ter plinskih instalacij naprave je odgovoren kupec.



NEVARNOST:

Naprava naj bo priključena v skladu z vsemi lokalnimi plinskimi in/ali električnimi predpisi.



NEVARNOST:

Pred namestitvijo preglejte, če so na napravi vidne kakšne poškodbe. V tem primeru je ne nameščajte.

Poškodovana naprava lahko ogroža vašo varnost.

Pred namestitvijo

Plošča je oblikovana za namestitev v običajno delovno ploščo. Med napravo in kuhinjskimi stenami ali pohištvom mora biti zadostna varnostna razdalja. Glejte sliko (vrednosti v mm).

- Lahko se uporablja tudi v prostostojećem položaju. Nad površino plošče zagotovite najmanj 750 mm razdalje.
- (*) Pri nameščanju kuhinjske nape nad pečico upoštevajte navodila proizvajalca kuhinjske nape glede višine namestitve (min 650 mm).
- Odstranite embalažni material in transportne zapore.
- Površine, sintetični laminati in lepila morajo biti odporni na toploto (najmanj 100 °C).
- Delovna plošča mora biti poravnana in nameščena vodoravno.
- Odprtino za ploščo izrežite v delovno površino glede na mere navedene v navodilih.

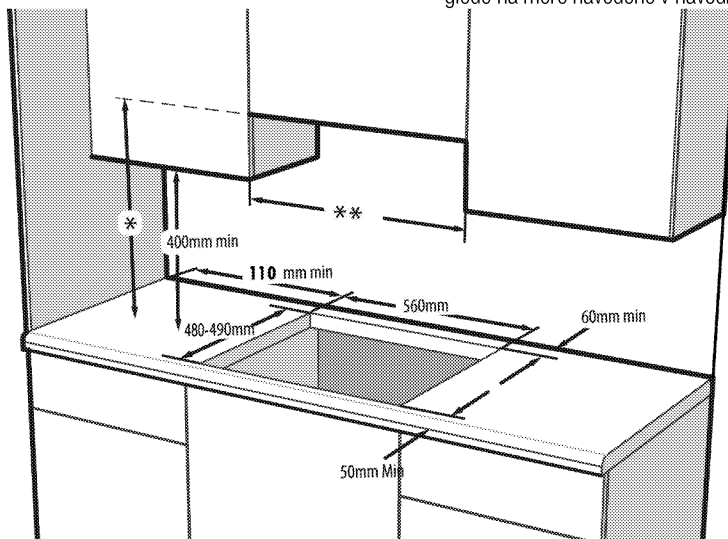

* Najmanjša višina do ekstraktorja kot je priporočeno v navodilih za uporabo ekstraktorja

** Najmanjša razdalja med omaricami mora biti enaka širini plošče.

Prezračevanje prostora

V vseh prostorih mora biti okno, ki se lahko odpre, ali kaj podobnega, v nekaterih pa tudi odprtina za stalno prezračevanje. Zrak za izgorjevanje naprava črpa iz prostora, izpušni plini pa se vanj oddajajo. Dobro prezračevanje je osnovnega pomena za varno delovanje naprave.

Prostori z vrati in/ali okni, ki se odpirajo neposredno v zunanje okolje

Na vratih in/ali oknih, ki se odpirajo neposredno v zunanje okolje, mora biti prezračevalna odprtina z dimenzijami, določenimi v spodnji tabeli, ki temeljijo na skupni porabi plina za delovanje naprave (skupna poraba plina za delovanje naprave je navedena v tabeli tehničnih specifikacij v tem uporabniškem priročniku). Če na vratih in/ali oknih ni prezračevalne odprtine, ki izpolnjuje zahteve v skladu s skupno porabo plina za delovanje naprave, kot je določeno v spodnji tabeli,

potem mora biti v prostoru dodatna stalna prezračevalna odprtina, da se zagotovi izpolnitev najmanjše skupne zahteve za prezračevanje. Stalna prezračevalna odprtina je lahko odprtina obstoječega votlega zidaka, odprtina za kuhinjsko napo in podobno.

Skupna poraba plina (kW)	Najmanjša prezračevalna odprtina (cm ²)
0–2	100
2–3	120
3–4	175
4–6	300
6–8	400
8–10	500
10–11,5	600
11,5–13	700
13–15,5	800
15,5–17	900
17–19	1000
19–24	1250

Prostori brez vrat in/ali oken, ki se odpirajo neposredno v zunanje okolje

Če napravo namestite v prostor brez vrat in/ali okna, ki se odpira neposredno v zunanje okolje, je treba za ta prostor zagotoviti drugo rešitev, ki omogoča umestitev prezračevalne odprtine, ki je ni mogoče nastavljati in zapreti in ki izpolnjuje najmanjše skupne zahteve za umestitev prezračevalne odprtine, kot je navedeno v zgornji tabeli. Pri umestitvi je treba upoštevati ustrezne gradbene predpise.

Ko je v sobi ali v notranjem prostoru več kot ena plinska naprava, je poleg zahteve, navedene v zgornji tabeli, treba zagotoviti dodaten prezračevalni prostor. Velikost dodatnega prezračevalnega prostora mora biti v skladu s predpisi, ki veljajo za druge plinske naprave. V prostoru, kjer je naprava nameščena, mora biti na spodnjem robu vrat, ki se odpirajo v notranjost, najmanjši razmik 10 mm. Ko so vrata zaprta, predmeti, kot so preproge, talne obloge itd., ne smejo pokrivati tega razmika.

Napravo lahko namestite v kuhinji, jedilnici ali v dnevni sobi oz. spalnici, ne pa v prostorih s kado ali tušem. Izdelka ne namestite v spalnico oz. dnevno sobo, manjšo od 20 m³.

Naprave ne namestite v sobo pod pritličjem, razen če je vsaj na eni strani odprta proti pritličju.

Namestitev in priključitev

- Napravo je dovoljeno namestiti in priključiti samo v skladu z zakonskimi določili o namestitvi.



Plošče ne namestite na površine z ostrimi robovi ali vogali, saj lahko zlomite steklokeramične površine!

Električna povezava

Napravo priključite na ozemljen izhod/linijo, ki je zaščiten z ustreznim miniaturnim prekinjevalcem električnega tokokroga, kot je določeno v tabeli »Tehnične specifikacije«. Ozemljitev naj namesti usposobljen električar, ko uporabljate napravo z ali brez transformatorja. Naše podjetje ne odgovarja za kakršnokoli škodo, nastalo zaradi uporabe naprave brez ustrezne ozemlitve v skladu z lokalnimi predpisi.



NEVARNOST:
Priključitev naprave na električno omrežje lahko opravi samo pooblaščen in usposobljena oseba. Garancijska doba naprave se prične po pravilni nastavitvi. Proizvajalec ni odgovoren za poškodbe, ki nastanejo zaradi poseganja nepooblaščenih oseb.



NEVARNOST:
Napajalni kabel ne sme biti spet, upognjen ali stisnjen oz. ne sme priti v stik z vročimi deli naprave. Če je napajalni kabel poškodovan, ga lahko zamenja le usposobljen električar. V nasprotnem primeru obstaja nevarnost električnega udara, kratkega stika ali požara!

- Priključitev mora ustrezati nacionalnim predpisom.
- Vrednosti napajanja morajo ustrezati podatkom navedenih na tipski etiketi naprave. Tipska etiketa se nahaja na zadnji strani ohišja naprave.
- Napajalni kabel naprave mora ustrezati vrednostim, navedenim v tabeli "Tehnične specifikacije".



NEVARNOST:
Pred deli na električni napeljavi izklopite napravo iz napajanja. Nevarnost električnega udara!



Napajalni kabel naj po namestitvi ostane v bližini (ne speljite ga preko plošče).



Pri izvajanju ožičenja morate upoštevati državne/lokalne električne predpise in uporabiti ustrezno vtičnico/linijo ter vtič za pečico. Če so močnostne omejitve izdelka izven trenutne nosilne zmogljivosti vtiča in vtičnice/linije, morate izdelek priključiti neposredno prek fiksne električne napeljave brez uporabe vtiča in vtičnice/linije.

Napajalni kabel priključite v vtičnico.

Plinska povezava



NEVARNOST:

Priključitev naprave na dovod plina lahko opravi le pooblaščen in usposobljena oseba. Nestrokovna popravila lahko povzročijo eksplozijo ali zastrupitev! Proizvajalec ni odgovoren za poškodbe, ki nastanejo zaradi poseganja nepooblaščenih oseb.



NEVARNOST:

Pred deli na plinski napeljavi izključite dovajanje plina. Nevarnost eksplozije!

- Pogoji namestitve plina in vrednosti so navedeni na etiketah (ali tipski etiketi).



Naprava je primerna za uporabo naravnega plina (NG).

- Pred namestitvijo naprave pripravite namestitev naravnega plina.
- Na koncu priklopa naravnega plina naprave mora biti nameščena upogibna cev in konec te cevi mora biti zaprt s slepim čepom. Serviser bo med priključitvijo odstranil slepi čep in s pomočjo neposredne priključne naprave (sklapanja) priključil vašo napravo.
- Zagotovite, da bo ventil naravnega plina dostopen.
- Če boste napravo kasneje uporabljali z drugo vrsto plina, se obrnite na pooblaščen servisno službo, ki vam bo pomagala pri postopku zamenjave.



NEVARNOST:

Upogibna plinska cev mora biti priključena tako, da se ne dotika premikajočih delov okoli sebe ter pri premikanju premikajočih delov ni ujeta.

(npr. predali) Prav tako ne sme biti nameščena na mesta, kjer bi lahko bila stisnjena.



NEVARNOST:

Plinska cev ne sme biti speta, upognjena ali stisnjena oz. ne sme priti v stik z vročimi deli naprave.

Poškodovana plinska cev lahko povzroči eksplozijo.

Namestitev naprave

1. Z izdelka odstranite gorilnike, pokrove gorilnikov in žare na plošči.
2. Ploščo obrnite in jo namestite na ravno površino.
3. Pri nameščanju grelne plošče okrog plošče nanesite tesnilo, ki je bilo priloženo v paketu, kot je prikazano na naslednji sliki, pri čemer zagotovite, da ostane 1 do 2 mm prostora v notranjosti od zunanjega roba stekla.

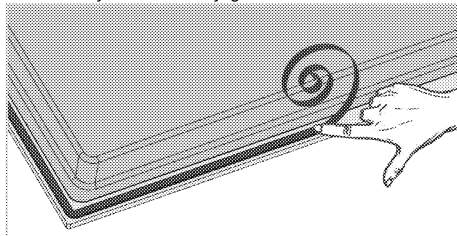

4. Postavite ploščo na delovni pult in ju poravnajte.
5. Ploščo pritrdite s spojkami, tako da jih namestite skozi odprtine na spodnjem ohišju.

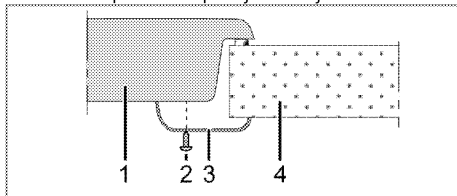

- 1 Plošča
- 2 Vijak
- 3 Spojka za namestitev
- 4 Delovni pult



Če ploščo namestite na omarico, je treba med omarico in ploščo namestiti polico, kot prikazuje zgornja slika. To pa ni potrebno, če jo namestite na vgradno pečico.

Če je naprava na primer nameščena na predal in se lahko dotaknete njene spodnje strani, morate ta predel pokriti z leseno ploščo.

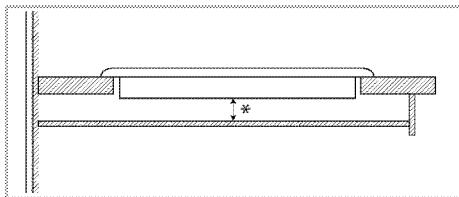

* min. 15 mm

Pogled od zadaj (odprtine za priključitev)

i Lokacija priključnih lukenj, prikazanih na spodnji sliki, je shematska in se lahko razlikuje glede na model izdelka. Popravite jih glede na priključne luknje na vašem izdelku.

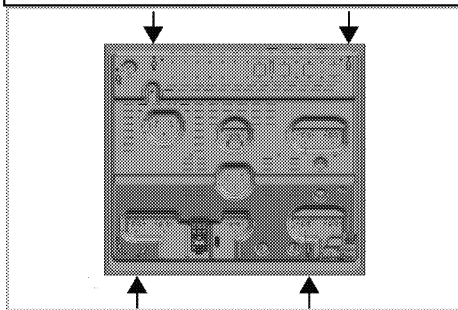

Po namestitvi plošče gorilnika, pokrove plošč gorilnika in mrežice znova namestite.

! **NEVARNOST:**
Povezovanje z različnimi odprtinami ni priporočljivo, saj je lahko nevarno, ker lahko pride do poškodb plinskega in električnega sistema.

! **NEVARNOST:**
Kuhalna plošča vključuje elemente, ki delujejo na plin in elektriko. Iz tega razloga je treba kuhhalno ploščo pritrditi na pult le preko pritrdilnih lukenj, le z uporabo priloženih pritrdilnih elementov in vijakov ter kot je prikazano v tem priročniku. V nasprotnem primeru to lahko predstavlja nevarnost za življenje in lastnino.

Zadnji preizkus

1. Uporaba izdelka.
2. Preverite funkcije.
3. Odprite dovod plina.
4. Preverite tesno prileganje in tesnjenje plinskega sistema.
5. Vžgite gorilnike in preverite izgled plamenov.

i Plamen mora biti modre barve in običajne oblike. Če je plamen rumenkaste barve, preverite, če je pokrov gorilnika pravilno nameščen ali pa očistite gorilnik.

Sprememba plina

! **NEVARNOST:**
Pred deli na plinski napeljavi izkjučite dovajanje plina.
Nevarnost eksplozije!

Če želite spremeniti vrsto plina, ki ga uporablja vaša naprava, zamenjajte vse šobe in prilagodite plamen vseh ventilov.

Zamenjava šob gorilnikov

1. Odstranite pokrov gorilnika in gorilnik.
2. Odvijte šobe, tako da ji obrnete v nasprotni smeri urnega kazalca.
3. Vstavite nove šobe.
4. Preverite tesno prileganje in tesnjenje vseh priključkov.

i Za položaj novih šob glejte embalažo ali tabelo šobe, *Tabela vbrizga, stran 10* kjer je naveden.

i ((Funkcije se razlikujejo glede na model naprave.))
Na nekaterih gorilnikih s kuhalnimi ploščami je šoba pokrita s kovinskim pokrovom. Če želite zamenjati šobo, odstranite kovinski pokrov.

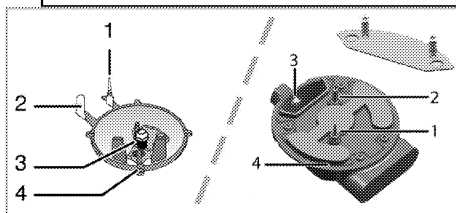

1. Zaščita v primeru nepravilnega delovanja plamena (odvisno od modela)
2. Vtič za iskre
3. Šoba
4. Gorilnik

i Če ni nenavadnega stanja, ne poskušajte odstraniti pip plinskih gorilnikov. Če je treba zamenjati pipe pokličite pooblaščen servisni center.

Nastavitev manjšega dovoda plina za šobe plošče

1. Vžgite gorilnik, ki ga želite nastaviti in zavrtite gumb na zmanjšan položaj.
2. Odstranite gumb z dovoda plina.
3. Z ustrezno velikim izvijačem nastavite vijak za nastavitev hitrosti pretoka.

Za tekoči naftni plin (butan-propan) obrnite vijake v smeri urnega kazalca. Pri naravnem plinu vijak enkrat obrnite **v nasprotni smeri urnega kazalca**.

» Normalna dolžina ravnega plamena v zmanjšanem položaju je 6-7 mm.

4. Če je plamen večji od zelenega položaja zavrtite vijak v smeri urnega kazalca. Če je manjši, ga zavrtite v nasprotni smeri urnega kazalca.
5. Na koncu izberite položaj velikega plamena in zmanjšanega plamena ter preverite ali je plamen vklopljen ali izklopljen.

Položaj regulirnega vijaka se razlikuje glede na vrsto ventila za plin v vaši napravi.

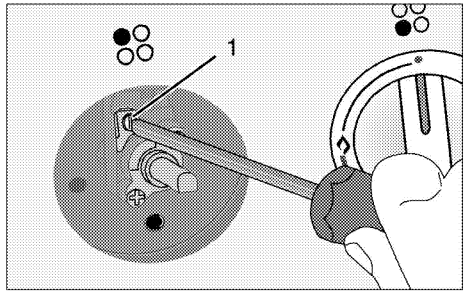

1 Vijak za nastavitev pretoka

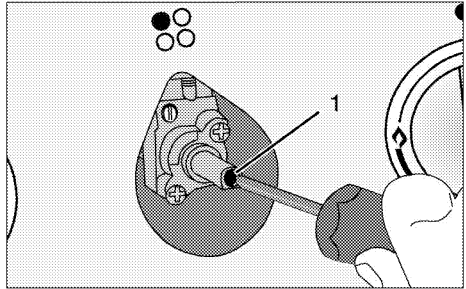

1 Vijak za nastavitev pretoka

i Če ste spremenili vrsto dovajanega plina, morate spremeniti tudi tipko tablico, na kateri je prikazana vrsta plina, ki jo enota uporablja.

4 Priprave

Nasveti za varčevanje z električno energijo

Naslednje informacije vam bodo pomagali uporabljati napravo na varčen in okolju prijazen način;

- Zamrznjena živila odtajajte pred pečenjem.
- Za kuhanje uporabite lonce/ponve s pokrovi. Če ne uporabljate pokrova lahko porabite tudi do 4 krat več energije.
- Izberite grelnik, ki najbolj ustreza velikosti dna posode, ki jo boste uporabljali. Vedno izberite pravilno velikost posode za jedi. Večje posode potrebujejo več energije.
- Ko kuhate na električni plošči, uporabljajte lonce s ploskim dnom.
Posode z debelejšim dnom bolje prevajajo toploto. Prihranite lahko do 1/3 energije.
- Posode in lonci morajo ustrezati kuhalnim površinam. Dno posode ali lonca ne sme biti manjše od grelne plošče.
- Kuhalne površine in dna loncev naj bodo vedno čista. Umazanija bo zmanjšala prevajanje toplote med kuhalno površino in dnom lonca.

- Med daljšim kuhanjem izklopite kuhalno površino 5 do 10 minut pred koncem kuhanja. Ob uporabi preostale toplote lahko prihranite do 20% energije.

Prva uporaba

Prvo čiščenje izdelka



Določena čistila ali čistilna sredstva lahko poškodujejo površino.

Za čiščenje ne uporabljajte agresivnih čistil, čistilnih praškov/krem ali ostrih predmetov.

1. Odstranite ves embalažni material.
2. Z vlažno krpo ali gobo ter s suho krpo obrišite vse površine izdelka.

Prvo segrevanje



Med prvim delovanjem lahko oddajanje vonja in dima traja nekaj ur. To je povsem običajno.

Prostor naj bo dobro prezračen, da odstranite dim in vonj. Izognite se neposrednemu vdihovanju dima in vonja, ki ga oddaja naprava.

5 Uporaba plošče

Splošne informacije o kuhanju



Nikoli ne napolnite več kot eno tretjino ponve z oljem. Ko segrevajte olje, nikoli ne puščajte plošče nenadzorovane. Pregreto olje lahko povzroči požar. **Če obstaja nevarnost požara, ga nikoli ne poskušajte pogasiti z vodo!** Če se olje vname, ga pokrijte z požarno odejo ali vlažno krpo. Izključite ploščo, če je varno, in pokličite gasilce.

- Pred cvrenjem živila vedno dobro osušite in jih nežno položite v vroče olje. Pred cvrenjem živila popolnoma odtajajte.
- Posode, ki jo uporabljate pri segrevanju olja, ne pokrijte.
- Lonce in ponve namestite, tako da ročaji ne segajo preko plošče, da se ne segrejejo. Nestabilnih posod, ki se lahko prekucnejo ne postavljajte na ploščo.
- Praznih posod in loncev ne postavljajte na vklopljena kuhalna mesta. Lahko se poškodujejo.
- Če kuhalna mesta delujejo, brez da bi na njih bile posode ali ponve, se naprava lahko poškoduje. Po končanem kuhanju izklopite kuhalna mesta.
- Površina naprave je lahko vroča, zato na njo ne postavljajte plastičnih ali aluminijastih posod. Če se takšni materiali pričnejo taliti, jih nemudoma očistite s površine. V takšnih posodah prav tako ne hranite živil.
- Uporabljajte samo lonce ali posode s ploskim dnom.
- V lonce in ponve dajte primerno količino živil. Tako živila ne bodo prekipela in preprečili boste nepotrebno čiščenje. Pokrovov loncev in ponev ne postavljajte na kuhalna mesta. Lonce namestite na sredino kuhalnih mest. Če želite lonec prestaviti na drugo kuhalno mesto, ga dvignite in položite na kuhalno mesto, namesto da ga potegnete.

Kuhanje s plinom

- Velikost posode in plamena se morata ujemati. Velikost plamena ustrezno zmanjšajte, da ne bo segal čez rob posode, posodo pa namestite na sredino nosilcev za posodo.

Nasveti za steklokeramične plošče

- Steklokeramična površina je odporna na vročino in velike temperaturne razlike.
- Steklokeramične površine ne uporabljajte kot mesto za shranjevanje ali desko za rezanje.
- Uporabljajte le lonce in ponve z ravnim dnom. Ostri robovi lahko opraskajo površino.
- Ne uporabljajte posod in loncev iz aluminija. Aluminij lahko poškoduje steklokeramično površino.

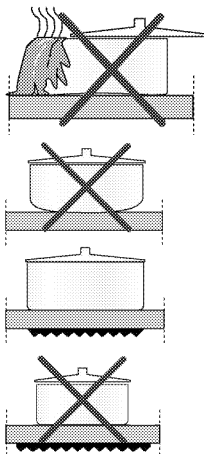

Razliki ostanki lahko poškodujejo steklokeramično površino in povzročijo požar. Ne uporabljajte posod z vbočnim ali izbočnim dnom.

Uporabljajte le lonce in ponve z ravnim dnom. Ti namreč zagotovijo boljši prenos toplote. Če je premer posode premajhen, boste porabili več energije kot potrebno.

Uporaba plošč

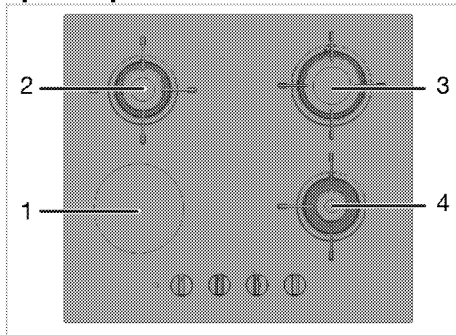

- 1 Enojna kuhalna plošča 14-16 cm
- 2 Običajen gorilnik 14-20 cm
- 3 Hitri gorilnik 18-22 cm
- 4 Pomožni gorilnik 12-18 cm je seznam priporočenega premera loncev, ki se lahko uporabljajo pri podobnih gorilnikih.



OPOZORILO

Ne uporabljajte ponev izven zgoraj navedenih omejitev. Uporaba večjih ponev povzroči tveganje za zastrupitvijo z ogljikovim monoksidom, prekomerno segrevanje sosednjih površin in krmilnih gumbov. Uporaba manjših ponev povzroči tveganje za nastanek opeklin zaradi plamena.

Simbol za veliki plamen označuje največjo stopnjo kuhanja in simbol za majhen plamen označuje najnižjo stopnjo kuhanja. V izklopljenem položaju (zgoraj) ni dovoda plina do gorilnikov.

Vžig plinskih gorilnikov

1. Pritisčajte gumb gorilnika.
 2. Zavrtite ga v nasprotno smer urnega kazalca proti simbolu za veliki plamen.
- » Plin zagori z ustvarjeno iskro.
3. Prilagodite želeno stopnjo kuhanja.

Izklopite plinske gorilnike

Obrnite gumb mesta za ohranjanje toplote v položaj za izklop (zgoraj).

Varnostni sistem za zaporo plina (v modelih s toplotno komponento)

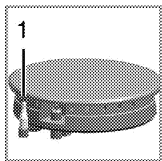

Kot protiukrep proti izlivom zaradi prelivanja tekočine pri gorilnikih, se vklopi varnostni mehanizem in zapre dovod plina.

1. Varnostni ukrep za zaporo plina

- Potisnite gumb noter in ga zavrtite v nasprotno smer urnega kazalca, da zagori.
- Ko plin zagori, pritisčajte na gumb še 3-5 sekund, da vklopite varnostni sistem.
- Če plin ne zagori, ko ste pritisnili in spustili gumb, postopek ponovite in pritisčajte gumb 15 sekund.



NEVARNOST:

Če se gorilnik ne vžge v 15 sekundah, izpustite gumb.

Počakajte vsaj 1 minuto preden poskusite znova. Nevarnost uhajanja plina in eksplozije!



NEVARNOST:

Preprečite, da bi predmeti padli na ploščo.

Tudi majhni predmeti kot solnica lahko poškodujejo ploščo.

Če je plošča počena, je ne uporabljajte. Razpoke lahko puščajo vodo, kar povzroči kratki stik.

Če na površini opazite kakršno koli poškodbo (npr. vidne razpoke), nemudoma izklopite napravo, da zmanjšate nevarnost kratkega stika.

Vklop steklokeramičnih kuhalnih mest

Steklokeramična kuhalna mesta upravljajte z gumbi za kuhalna mesta. Gumb za kuhavno mesto premaknite na ustrezno stopnjo, da dosežete želeno stopnjo kuhanja.

Položaj	1	2 — 3	4 — 6
	segrevanje	vrenje, mirovanje	kuhanje, cvrenje



Izklop steklokeramičnih kuhalnih mest

Gumb grelne plošče zavrtite na položaj za izklop (zgoraj).



6 Vzdrževanje in čiščenje

Splošne informacije

Ob rednem čiščenju naprave se bo servisna življenjska doba podaljšala in težave bodo manj pogoste.

	NEVARNOST: Napravo izkjučite iz električnega omrežja preden pričnete z vzdrževanjem in čiščenjem. Nevarnost električnega udara!
	NEVARNOST: Pred čiščenjem počakajte, da se naprava ohladi. Vroče površine lahko povzročijo opekline!

- Po vsaki uporabi napravo temeljito očistite. Tako boste ostanke kuhanja lažje odstranili ter preprečili, da bi se le-ti ob naslednji uporabi zažgali.
- Za čiščenje naprave ne potrebujete posebnih čistil. Napravo očistite s toplo vodo s čistilom, mehko krpo in gobo ter jo obrišite s suho krpo.
- Po čiščenju vedno obrišite vsakršne presežke tekočine in vsa razlita nemudoma osušite.
- Površin iz nerjavečega jekla in ročaja ne čistite s čistili, ki vsebujejo kisline ali klor. Te dele očistite z mehko krpo s tekočim čistilom (ne abrazivnim), bodite pozorni, da brišete v eno smer.

	Določena čistila ali čistilna sredstva lahko poškodujejo površino. Za čiščenje ne uporabljajte agresivnih čistil, čistilnih praškov/krem ali ostrih predmetov.
	Za čiščenje naprave ne uporabljajte parnih čistilnikov, saj lahko povzročijo električni udar.

Čiščenje plošče

Čiščenje gorilnika

1. Nosilce posod odstranite s plošče.
2. Odstranite vse dele gorilnika, ki se jih da odstraniti, in jih ročno očistite z gobico, malo detergenta ter vročo vodo.
3. Dele gorilnika, ki se jih ne da odstraniti, očistite z mokro krpo.
4. Vžigalno svečko in termo elemente (pri modelih z vžigom in termo elementi) očistite z rahlo vlažno krpo. Nato jih posušite s čisto krpo. Prepričajte se, da so izstopne odprtine in vžigalna svečka popolnoma suhe.

V nasprotnem primeru ob vžigu ne bo isker.

5. Pri nameščanju zgornjih žarov bodite pozorni, da nosilce posod namestite na sredino gorilnikov.

Namestitev delov gorilnika

Po čiščenju gorilnika namestite dele kot je prikazano spodaj.

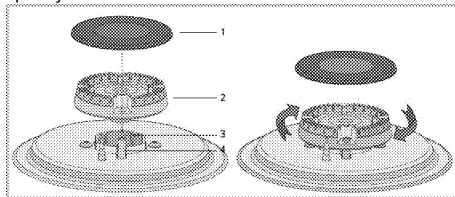

1. Pokrov gorilnika
 2. Krona gorilnika
 3. Gorilnik
 4. Vtič za iskre (pri modelih z vžigom)
1. Namestite krono gorilnika tako, da vodi skozi odprtino (4) za vtič za iskre (4). Krona gorilnika obrnite v desno in levo, da se prepričate, da se nahaja v komori gorilnika.
 2. Namestite pokrov gorilnika na krono gorilnika.

Steklokeramične površine

Steklokeramično površino obrišite z mrzlo vodo in pri tem pazite, da na njej ne ostanejo sledi čistil. Nato jo obrišite do suhega z mehko krpo. Ob naslednji uporabi lahko ostanke poškodujejo steklokeramično površino. Posušeni ostanke na steklokeramični plošči v nobenem primeru ne strgajte z ostrimi rezili, žično gobico ali podobnimi predmeti.

Ostanke kalcija (rumene madeže) odstranite z majhno količino odstranjevalca vodnega kamna, ki ga lahko kupite v trgovini, ali pa uporabite domačega, npr. kis ali limonin sok.

Če je površina močno umazana, z gobo nanesite čistilo in počakajte, da se popolnoma vpije. Nato očistite površino plošče z vlažno krpo.

	Hrano z visoko vsebnostjo sladkorja kot sta smetana in sirup odstranite takoj, še preden se površina ohladi. V nasprotnem primeru se lahko steklokeramična površina trajno poškoduje.
---	---

Barva na prevleki ali drugih površinah lahko čez čas rahlo zbledi. To ne vpliva na delovanje naprave. Bledenje barv in madeži na steklokeramični površini so običajni in niso napaka.

Čiščenje upravljalne plošče

Upravljalno ploščo in gumbe očistite z vlažno krpo in jih obrišite.



Če je vaš izdelek opremljen z upravljalnimi gumbi/tipkami, jih za čiščenje nadzorne plošče ne odstranjajte.

saj lahko poškodujete nadzorno ploščo!

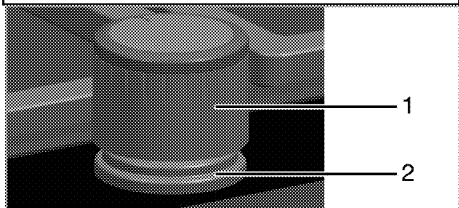

1 Gumb

2 Tesnilni element



Za čiščenje ne snemajte tesnilnih elementov pod gumbi.

7 Odpravljanje težav

Naprava med hlajenjem in segrevanjem oddaja kovinske zvoke.

- Ko se kovinski deli segrejejo, se lahko razširijo in slišen je zvok raztezanja. >>> *To ni napaka.*

Naprava ne deluje.

- Varovalka je okvarjena ali izklopljena. >>> *Preverite varovalke. Po potrebi jih zamenjajte ali znova nastavite.*
- Naprava ni priključena na (ozemljeno) vtičnico. >>> *Preverite vtič.*

Ni iskre za vžig.

- Ni toka. >>> *Preverite varovalke.*

Ni plina.

- Glavni ventil za plin je zaprt. >>> *Odprite ventil za plin.*
- Cev za plin je upognjena. >>> *Pravilno namestite cev za plin.*

Gorilniki ne gorijo pravilno ali sploh ne gorijo.

- Gorilniki so umazani. >>> *Očistite sestavne dele gorilnikov.*
- Gorilniki so mokri. >>> *Posušite sestavne dele gorilnikov.*
- Pokrov gorilnika ni varno nameščen. >>> *Pravilno namestite pokrov gorilnika.*
- Ventil za plin je zaprt. >>> *Odprite ventil za plin.*
- Plinska jeklenka je prazna (če uporabljate LPG-utekočinjeni naftni plin). >>> *Zamenjajte plinsko jeklenko.*



V kolikor težave ne morete odpraviti, kljub temu da ste upoštevali navodila v tem poglavju, se obrnite na pooblaščenega serviserja ali prodajalca, pri katerem ste kupili napravo. Okvarjene naprave nikoli ne poskušajte popraviti sami.

