

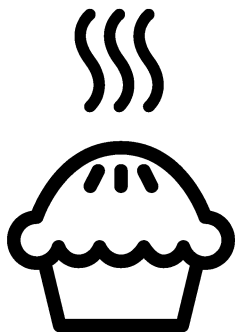

Vgrajena pečica

Navodila za uporabo



BVM35400XPS

SL

285.4604.74/R.AI/10.02.2021/8-8

7768287620

Najprej preberite ta priročnik za uporabo.

Spoštovani kupec,

Hvala, da ste se odločili za izdelek znamke Beko. Upamo, da boste z izdelkom, ki je bil proizveden z najsodobnejšo tehnologijo visoke kakovosti, dosegli najboljše rezultate. Zato pred uporabo izdelka pozorno preberite celoten priročnik za uporabo in vse ostale priložene dokumente ter jih shranite za uporabo v prihodnje. V primeru, da napravo posredujete naprej, priložite tudi priročnik za uporabo. Upoštevajte vsa opozorila in informacije v priročniku za uporabo.

Priročnik za uporabo se lahko nanaša tudi na druge modele. Razlike med modeli so navedene v priročniku.

Pomen simbolov

V priročniku za uporabo se pojavijo naslednji simboli:



Pomembne informacije in napotki o uporabi.



Opozorila na nevarne situacije, ki lahko ogrozijo vaše življenje in lastnino.



Opozorilo na električni udar.



Opozorilo na nevarnost požara.



Opozorilo na vroče površine.



Arçelik A.Ş.
Karaağaç caddesi No:2-6
34445 Sütlüce/Istanbul/TURKEY
Made in TURKEY

1 Pomembna navodila in opozorila za varnost in okolje 4

Splošna varnost.....	4
Električna varnost	4
Varnost izdelka.....	5
Namen uporabe	8
Varnost otrok.....	8
Ostranjevanje stare naprave	9
Odstranjevanje embalaže	9

2 Splošne informacije 10

Pregled	10
Vsebnost embalaže	11
Tehnične specifikacije	12

3 Inštalacija 13

Pred namestitvijo	13
Namestitev in priključitev	14
Odstranjevanje stare naprave	16

4 Priprave 17

Nasveti za varčevanje z električno energijo	17
---	----

Prva uporaba.....	17
prva nastavitev časa.....	17
Prvo čiščenje izdelka.....	18
Prvo segrevanje	18

5 Uporaba pečice 19

Splošne informacije o peki, pečenju in pečenju na žaru	19
Uporaba električne pečice.....	19
Funkcije pečice	21
Uporaba kontrolne enote pečice.....	26
Tabela časov kuhanja.....	40
Uporaba žara.....	45

6 Vzdrževanje in čiščenje 48

Splošne informacije.....	48
Čiščenje upravljalne plošče.....	48
Čiščenje notranjosti pečice	48
Odstranjevanje vratc pečice.....	50
Odstranjevanje notranjega stekla vratc.....	51
Zamenjava luči v pečici.....	52

7 Odpravljanje težav 54

1 Pomembna navodila in opozorila za varnost in okolje

To poglavje vsebuje varnostna navodila, s katerimi boste preprečili nevarnosti telesnih poškodb in poškodb lastnine. Neupoštevanje teh navodil bo razveljavilo vse garancije.

Splošna varnost

- Otroci, stari 8 let ali več in osebe z zmanjšanimi fizičnimi, senzornimi ali duševnimi sposobnostmi, brez izkušenj ali znanja lahko napravo uporabljajo, samo če jih nadzoruje ali jih je o varni uporabi naprave in z njo povezanimi nevarnostmi poučila oseba, ki je odgovorna za njihovo varnost. Otroci naj se ne igrajo z napravo. Otroci naj naprave ne čistijo in vzdržujejo brez nadzora.
- Te naprave naj ne uporabljajo osebe (vključno z otroki) z zmanjšanimi telesnimi, čutnimi ali duševnimi sposobnostmi, brez izkušenj ali znanja, razen če so pod nadzorom ali pa so prejele navodila za uporabo.

Da preprečite igranje otrok z napravo, naj bodo ti pod nadzorom.

- Če izdelek predate drugi osebi za namene osebne uporabe ali uporabe iz druge roke, ji predajte tudi priročnik za uporabo, oznake izdelka in drugo ustrezno dokumentacijo ter dele.
- Namestitvev in popravila sme opravljati samo pooblaščen serviser. Proizvajalec ni odgovoren za poškodbe, ki nastanejo zaradi poseganja nepooblaščenih oseb in lahko razveljavijo garancijo. Pred namestitvijo pozorno preberite navodila.
- Naprave ne upravljajte, če je okvarjena ali ima kakršnekoli vidne poškodbe.
- Po vsaki uporabi se prepričajte, da so gumbi za funkcije izdelka izklopljeni.

Električna varnost

- Če je na izdelku napaka, ga ne smete uporabljati, razen če ga popravi pooblaščen servisna služba. Nevarnost električnega udara!

- Izdelek priključite samo na ozemljeno vtičnico/napeljavo z napetostjo in zaščito, kot je določeno v poglavju "Tehnične specifikacije". Ozemljitev naj namesti usposobljen električar, ko uporabljate napravo z ali brez transformatorja. Naše podjetje ni odgovorno za kakršne koli težave, nastale zaradi izdelka, ki ni ozemljen v skladu z lokalnimi predpisi.
- Izdelka nikoli ne perite tako, da bi po njem pršili ali polivali vodo! Nevarnost električnega udara!
- Izdelek je treba med nameščanjem, vzdrževanjem, čiščenjem in popravilom odklopiti.
- Če je napajalni kabel izdelka poškodovan, ga mora proizvajalec, serviser ali podobno usposobljena oseba zamenjati, da ne pride do nevarnosti.
- Naprava mora biti nameščena tako, da jo je mogoče popolnoma odklopiti z električnega omrežja. Odklop je treba izvesti tako, da izvlečete vtič, ali s pomočjo stikala, vgrajenega v fiksno električno napeljavo, v skladu z gradbenimi predpisi.
- Med uporabo se zadnja stran pečice segreje. Zagotovite, da električna povezava ne pride v stik z zadnjo stranjo, saj se lahko priključki poškodujejo.
- Pazite, da se napajalni kabel ne zatakne med vrata pečice in okvir, prav tako pa ga ne speljite čez vroče površine. V nasprotnem primeru se lahko izolacija kablov stopi in se vname, kar lahko povzroči kratek stik.
- Vsa dela na električni opremi in sistemih sme opravljati samo pooblaščen strokovno osebje.
- V primeru okvar izklopite napravo in jo izključite iz napajanja. Zato izklopite varovalko doma.
- Prepričajte se, ali zmogljivost varovalke ustreza napravi.

Varnost izdelka

- **OPOZORILO:** Naprava in dostopni deli se med uporabo segrejejo. Previdno, ne dotikajte se segrelih elementov. Preprečite dostop otrokom, mlajšim od 8 let,

oziroma otroke v bližini naprave stalno nadzorujte.

- Naprave ne uporabljajte, če je vaša presoja ali koordinacija zmanjšana zaradi vpliva alkohola in/ali drog.
- Ko v jedeh uporabljate alkoholne pijače, bodite zelo pozorni. Alkohol pri visokih temperaturah izhlapi in lahko povzroči požar, saj se lahko ob stiku z vročimi površinami vname.
- V bližino naprave ne postavljajte vnetljivih materialov, saj se stranice med uporabo lahko segrejejo.
- Naprava se med uporabo segreje. Previdno, ne dotikajte se segretyh elementov v notranjosti pečice.
- Ne blokirajte zračnih odprtin.
- V pečici ne segrevajte zaprtih pločevink in steklenih kozarcev. Tlak, ki nastane v pločevinki/kozarcu, lahko povzroči eksplozijo.
- Neposredno na dno pečice ne odlagajte pekačev, posod ali aluminijaste folije. Nakopičenje toplote bi lahko poškodovalo dno pečice.
- Za čiščenje stekla vrat pečice ne uporabljajte močnyh

abrazivnyh čistil ali ostrih kovin, saj lahko opraskajo površino ali uničijo stekla.

- Za čiščenje naprave ne uporabljajte parnyh čistilnyh, saj lahko povzročijo električni udar.
- **(Funkcije se razlikujejo glede na model naprave.)**
Mrežno rešetko in pekač pravilno namestite na mrežne police
Pomembno je, da rešetko in/ali pekač pravilno namestite na polico. Rešetko ali pekač potisnite med 2 vodili in se prepričajte, da je dobro nameščen, preden nanj naložite jedi (prosim, glejte naslednjo sliko).

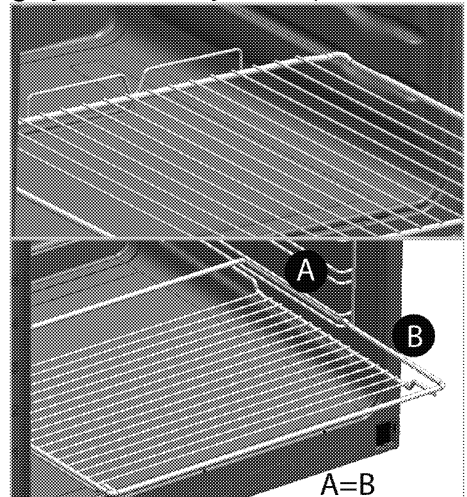

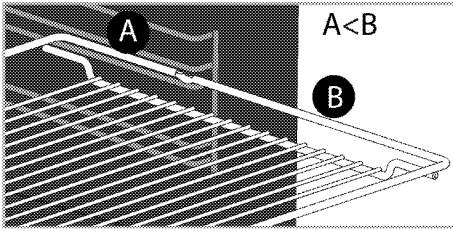

- Ne uporabljajte naprave brez stekla na sprednjih vratih ali če je steklo razbito.
- Ko v vročo pečico vstavljate ali iz nje odstranjujete jedi, vedno uporabljajte rokavice odporne na toploto.
- Papir za peko položite v lonec ali na dodatek za pečico (pekač, rešetka itd.) skupaj s hrano in nato vse skupaj vstavite v predhodno segreti pečico. Odstranite odvečne dele papirja za peko, ki segajo čez pekač ali lonec, ter tako preprečite nevarnost dotikanja grelnih elementov pečice. Papirja za peko nikoli ne uporabljajte pri temperaturi, ki je višja od označene vrednosti za papir za peko. Papirja za peko ne polagajte neposredno na dno pečice.
- **OPOZORILO:** Pred zamenjavo luči se prepričajte, da je napajalni kabel naprave izključen oziroma da je odklopnik izklopljen, da se

izognete morebitnemu električnemu udaru.

- Pred čiščenjem umazanijo z zunanjih površin in notranjosti pečice odstranite z vlažno krpo. Iz pečice odstranite vse pripomočke. Če je vaš izdelek opremljen z dodatkom, ki je odporen proti pirolizi (odporen proti samodejnemu čiščenju pri visokih temperaturah), vam teh dodatkov ni treba odstraniti iz pečice. glejte *Vsebnost embalaže, stran 11*.
- Vroče površine povzročijo opekline! Ne dotikajte se naprave med samodejnim čiščenjem in poskrbite, da se ji otroci ne približujejo. Počakajte vsaj 30 minut preden boste odstranili ostanke.
- Med pirolitičnim čiščenjem, se lahko površine bolj segrejejo kot pri standardni uporabi. Otroci naj se ne nahajajo v bližini naprave.
- Naprave ne smete namestiti za dekorativnimi vrati, ker se lahko preveč segreje.

Za požarno zanesljivost naprave;

- Prepričajte se, da je vtič priključen v vtičnico, da ne pride do nastanka isker.
- Ne uporabljajte poškodovanega ali prerezanega kabla ali podaljševalnih kablov, temveč uporabljajte samo originalni kabel.
- Prepričajte se, da na vtičnici, na katero je priključena naprava, ni tekočine ali vlage.

Namen uporabe

- Naprava je namenjena uporabi v gospodinjstvu. Uporaba v komercialne namene ni dovoljena.
- **POZOR:** Naprava je namenjena le kuhanju. Ne uporabljajte je v druge namene kot na primer gretje.
- Naprave ne uporabljajte za gretje krožnikov pod žarom, na ročaje ne obešajte brisač ali krp za posodo itd., prav tako je ne uporabljajte v grelne namene.
- Proizvajalec ne odgovarja za škodo nastalo zaradi neustreznega namena uporabe ali nepravilne uporabe.

- Enoto lahko uporabljate za odtajanje, pečenje, pečenje mesa in pečenje mesa na žaru.

Varnost otrok

- **OPOZORILO:** Dostopni deli se lahko med uporabo segrejejo. Otroci naj se ji zato ne približujejo.
- Embalažni material je lahko nevaren za otroke. Otroci naj se embalažnemu materialu ne približujejo. Vse dele embalažnega materiala odstranite v skladu z okoljskimi standardi.
- Električne naprave so nevarne za otroke. Otroci naj se ne približujejo napravi med njenim delovanjem in ne dovolite, da bi se igrali z njo.
- Nad napravo ni dovoljeno hraniti predmetov, po katerih lahko sežejo otroci.
- Ko so vratca odprta, na njih ne polagajte težkih predmetov in ne dovolite, da bi na njih sedeli otroci. To bi lahko povzročilo, da se pečica prevrne ali da se vratni zgibi poškodujejo.

Ostranjanje stare naprave

Skladnost z direktivo OEE0 in odstranjevanjem odpadnih izdelkov:



Izdelek je v skladu z direktivo EU OEE0 (2012/19/EU). Izdelek vsebuje simbol za razvrstitev odpadne električne in elektronske opreme (OEE0).

Izdelek je bil izdelan z visokokakovostnimi sestavnimi deli in materiali, ki jih je mogoče ponovno uporabiti in so primerni za recikliranje. Odsluženega odpadnega izdelka ne odlagajte z običajnimi gospodinjskimi in drugimi odpadki. Odnosite ga na center za zbiranje in recikliranje električne in

elektronske opreme. Za informacije o teh centrih za zbiranje se obrnite na lokalne oblasti.

Skladnost z direktivo RoHS:

Izdelek, ki ste ga kupili, je v skladu z direktivo EU RoHS (2011/65/EU). Ne vsebuje škodljivih in prepovedanih materialov, ki so navedeni v direktivi.

Odstranjevanje embalaže

- Embalaža je nevarna za otroke. Embalažo hranite na varnem, stran od otrok. Embalažni material izdelka sestoji iz reciklažnih materialov. Odstranite jih v skladu s pravili za odstranjevanje reciklažnih odpadkov. Ne odstranjujte jih z običajnimi gospodinjskimi odpadki.

2 Splošne informacije

Pregled

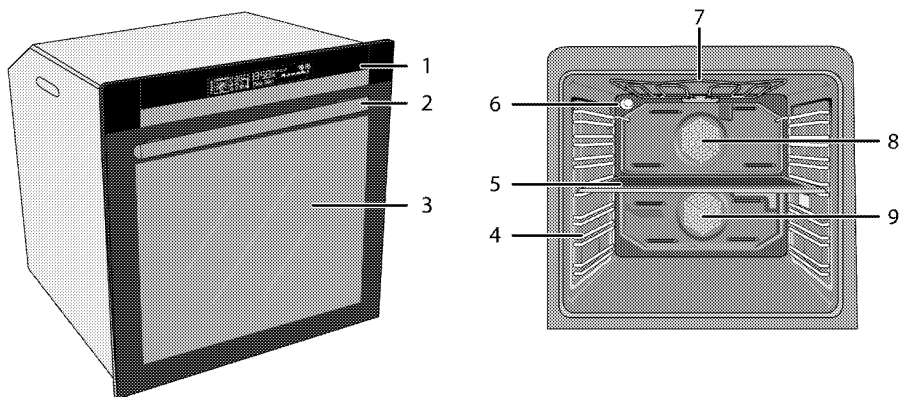

- 1 Nadzorna plošča
- 2 Ročaj
- 3 Sprednja vratca
- 4 Položaji polic
- 5 Sredinski pekač
- 6 Lučka

- 7 Zgornji grelni element
- 8 Motor ventilatorja za zgornji predel (za pločevino)
- 9 Motor ventilatorja za spodnji predel (za pločevino)

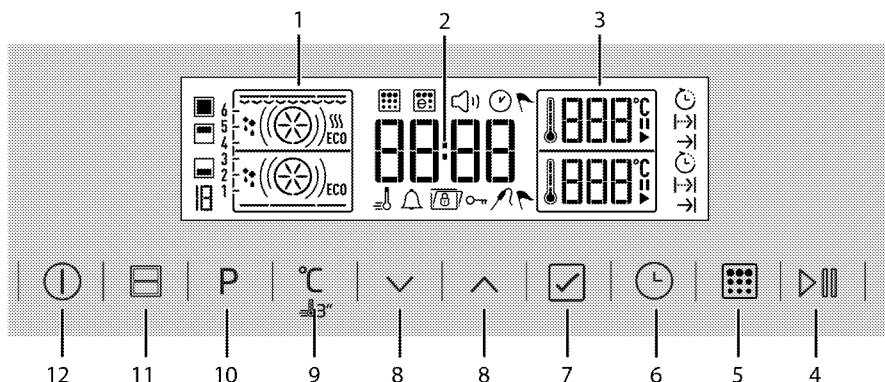

- 1 Zaslonski prikaz funkcij
- 2 Indikator tekočega časa
- 3 Indikator temperature
- 4 Gumb začetek/konec pečenja
- 5 Piro ključ*
- 6 Gumb za čas in nastavitve
- 7 Gumb za potrditev
- 8 Tipke gor / dol

- 9 Gumb za nastavev temperature/ojačevalnik
 - 10 Tipka za izbiro funkcije
 - 11 Tipka za izbiro predela pečice
 - 12 Gumb VKLOP/IZKLOP
- * (Funkcije se razlikujejo glede na model naprave.)

Vsebnost embalaže

i Priloženi pripomočki se lahko razlikujejo glede na model proizvoda. Vaš proizvod morda ne vsebuje vseh pripomočkov, ki so opisani v navodilih.

1. Navodila za uporabo

2. Standarden pekač

Uporablja se za pecivo, zamrznjena živila in velike pečenke.

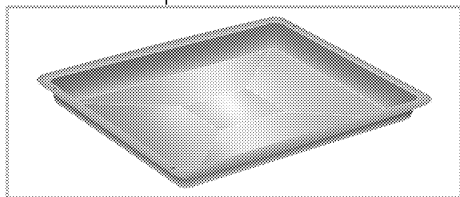

3. Mrežni žar

Uporablja se za praženje, z njim pa tudi lahko postavite jed, ki jo boste pekli, pražili ali kuhali v narastkih na želeno polico.

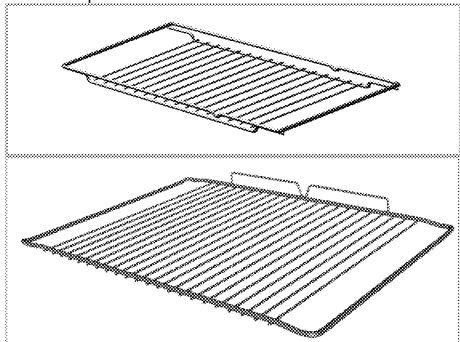

4. Mrežno rešetko in pekač pravilno namestite na iztegljive police (Ta funkcija je izbirna. Morda je vaš izdelek ne vključuje.)

S pomočjo iztegljivih polic lahko brez težav namestite in odstranite pekače in mrežno rešetko.

Ko uporabljate pekač in mrežno rešetko skupaj z iztegljivimi policami, se prepričajte, da so zatiči na zadnji strani iztegljive police nameščeni proti robovom mrežne rešetke in pekača.

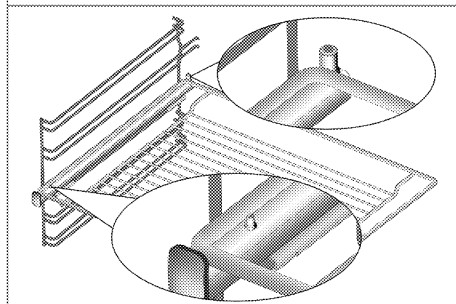
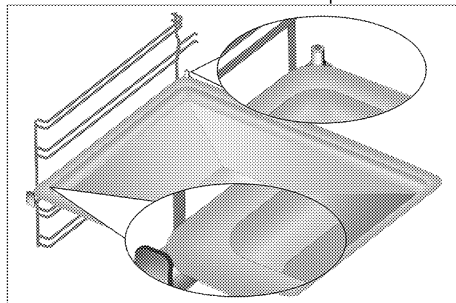

Tehnične specifikacije

Napetost/frekvenca	220-240 V ~ 50 Hz
Skupna električna poraba	3,5kW
Tip kabla / prerez	min.H05VV-FG 3 x 1,5 mm ²
Zunanje mere (višina/širina/globina)	595 mm/594 mm/567 mm
Mere namestitve (višina/širina/globina)	**590 ali tipko 600 mm/560 mm/min. 550 mm
Glavna pečica	Večnamenska pečica - Pečica z dvojnim predelom
Notranja luč	15/25 W
Električna poraba žara	2,2 kW

Osnove: Podatki na energijski oznaki električne pečice so v skladu s standardom EN 60350-1 / IEC 60350-1. Vrednosti so določene pri običajni obremenitvi s spodnjim-zgornjim grelnikom ali funkcijami ventilacijskega segrevanja (če so na voljo). Razred energijske učinkovitosti je določen v skladu z naslednjo prednostjo, glede na to, če ima naprava ustrezne funkcije ali ne. 1-Kuhanje z eko-ventilatorjem, 2-Turbo počasno kuhanje, 3-Turbo kuhanje, 4-Zgornje/spodnje ventilacijsko segrevanje, 5-Zgornje in spodnje segrevanje.

** Glejte. *Inštalacija, stran 13.*



Tehnične specifikacije se lahko spremenijo brez predhodnega obvestila v namene izboljšave kakovosti izdelka.



Vrednosti navedene na oznakah izdelka ali v drugih priloženih dokumentih so pridobljeni v laboratorijskih pogojih pod ustreznimi standardi. Glede na pogoje delovanja in okoljske pogoje naprave, se te vrednosti lahko razlikujejo.





Podatki navedeni v tem priročniku so demonstrativni in morda popolnoma ne ustrezajo vašemu izdelku.

3 Inštalacija

Napravo lahko namesti le usposobljen strokovnjak v skladu z veljavnimi predpisi. V nasprotnem primeru garancija ni veljavna. Proizvajalec ni odgovoren za poškodbe, ki nastanejo zaradi poseganja nepooblaščenih oseb in lahko razveljavi garancijo.

 Za pripravo namestitve in električnih instalacij naprave je odgovoren kupec.

 Naprava naj bo priključena v skladu z vsemi lokalnimi plinskimi in/ali električnimi predpisi.

 Pred namestitvijo preglejte, če so na napravi vidne kakšne poškodbe. V tem primeru je ne nameščajte. Poškodovana naprava lahko ogroža vašo varnost.

Pred namestitvijo

Naprava je namenjena namestitvi v tovarniško proizvedenih kuhinjskih omaricah. Med napravo in kuhinjskimi stenami ali pohištvom mora biti

zadostna varnostna razdalja. Glejte sliko (vrednosti v mm).

- Površine, sintetični laminati in lepila morajo biti odporni na toploto (najmanj 100 °C).
- Kuhinjske omarice morajo biti v vodoravnem položaju in trdno nameščene.
- Če se pod pečico nahaja predal, mora biti med predalom in pečico nameščena polica.
- Napravo naj prenašata vsaj dve osebi.

 Naprave ne namestite ob hladilnike ali zamrzovalne skrinje. Toplota, ki jo oddaja naprava bo povečala električno porabo hladilnih naprav.

 Vratc in/ali ročaja ne uporabljajte za prenašanje ali premikanje naprave.

 Če je izdelek opremljen z žičnatimi ročaji, te znova potisnite v stranske stene, ko boste napravo premaknili.

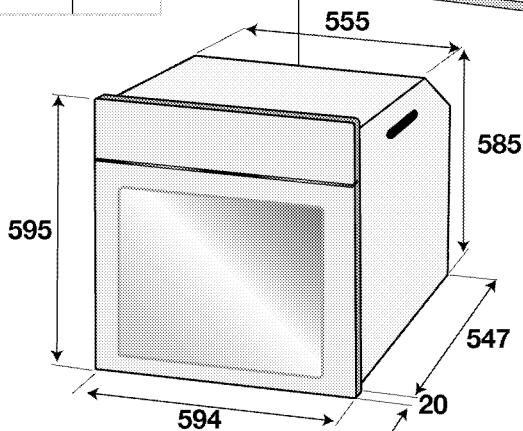
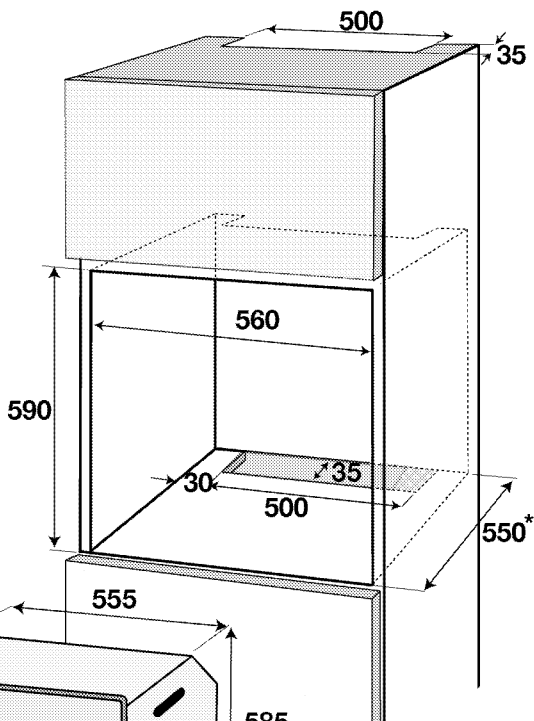
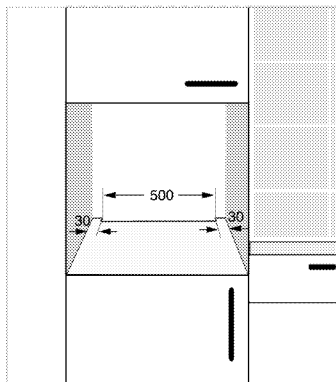
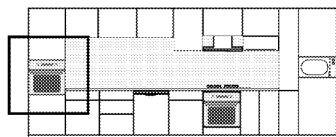

* min.

Namestitev in priključitev

- Napravo je dovoljeno namestiti in priključiti samo v skladu z zakonskimi določili o namestitvi.

Električna povezava

Napravo priključite na ozemljen izhod/linijo, ki je zaščiten z ustreznim miniaturnim prekinjevalcem električnega tokokroga, kot je določeno v tabeli »Tehnične specifikacije«. Ozemljitev naj

namesti usposobljen električar, ko uporabljate napravo z ali brez transformatorja. Naše podjetje ne odgovarja za kakršnokoli škodo, nastalo zaradi uporabe naprave brez ustrezne ozemljitve v skladu z lokalnimi predpisi.

! Priklučitev naprave na električno omrežje lahko opravi samo pooblaščen in usposobljena oseba. Garancijska doba naprave se prične po pravilni nastavitvi. Proizvajalec ni odgovoren za poškodbe, ki nastanejo zaradi poseganja nepooblaščenih oseb.

! Napajalni kabel ne sme biti spet, upognjen ali stisnjen oz. ne sme priti v stik z vročimi deli naprave. Če je napajalni kabel poškodovan, ga lahko zamenja le usposobljen električar. V nasprotnem primeru obstaja nevarnost električnega udara, kratkega stika ali požara!

- Priklučitev mora ustrezati nacionalnim predpisom.
- Vrednosti napajanja morajo ustrezati podatkom navedenih na tipski etiketi naprave. Odprite sprednja vratca, da vidite tipsko etiketo.
- Napajalni kabel naprave mora ustrezati vrednostim, navedenim v tabeli "Tehnične specifikacije".

! Pred deli na električni napeljavi izklopite napravo iz napajanja. Nevarnost električnega udara!

Priklučitev napajalnega kabla

i Pri izvajanju ožičenja morate upoštevati državne/lokalne električne predpise in uporabiti ustrezno vtičnico/linijo ter vtič za pečico. Če so močnostne omejitve izdelka izven trenutne nosilne zmogljivosti vtiča in vtičnice/linije, morate izdelek priklučiti neposredno prek fiksne električne napeljave brez uporabe vtiča in vtičnice/linije.



1. Če ni možno izklopiti vseh polov v električnem napajanju, je treba priklučiti odklopno enoto z najmanjšim kontaktnim razmikom 3 mm (varovalke, varnostna stikala, stikala) in vsa stikala te odklopne enote naj bodo v skladu z direktivami IEE ob napravi, vendar ne nad njo. Neupoštevanje teh navodil lahko povzroči motnje delovanja in neveljavnost garancije naprave.

Priporočljiva je dodatna zaščita s pomočjo izklopnika preostalega toka.

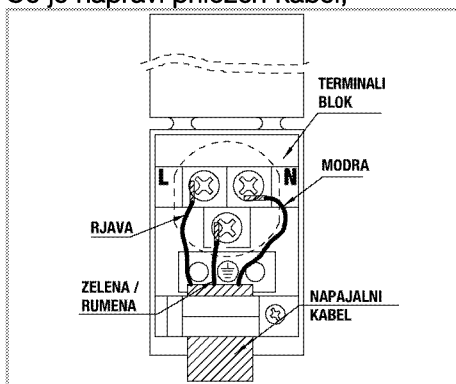
Če je napravi priložen kabel;



2. **Za enofazni priklop** priklučite kable, kot je opisano spodaj;

- Rjavi/Črni kabel = L (faza)
 - Moder/siva kabel = N (nevtralen)
 - Zeleno/rumen kabel = (E)  (ozemljitev)
- » ali tipko
- siva/Črni kabel = L (faza)
 - Moder/Rjavi kabel = N (nevtralen)
 - Zeleno/rumen kabel = (E)  (ozemljitev)

Namestitvev naprave

1. Pečico potisnite v odprtino, jo poravnajte in zavarujte, pri tem pa bodite pazljivi, da ne boste prepognili ali stisnili napajalnega kabla.

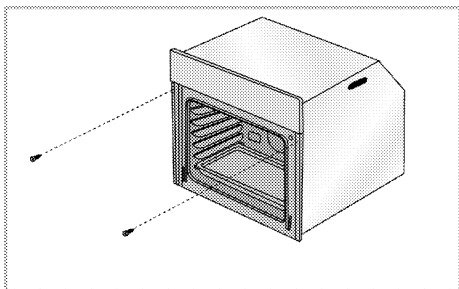

Pečico pritrдите s 2 vijaki, kot je prikazano.

Po namestitvi se prepričajte, da so vijaki dovolj priviti in da se pečica ne premika. Če ni nameščena skladno z navodili in če vijaki niso dovolj priviti, se lahko pečica med uporabo prevrne.

Za naprave z ventilatorjem (Morda je vaš izdelek ne vključuje.)

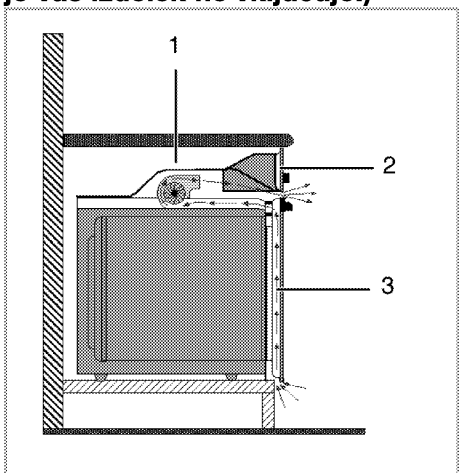

- 1 Ventilator
- 2 Nadzorna plošča
- 3 Vratca

Vgrajen ventilator hladi tako vgradno omarico, kot tudi sprednjo stran naprave.

- i** Ventilator deluje tudi 20-30 minut po izklopu pečice.
Če ste pekli s programiranjem časovnika pečice, se bo ob koncu časa pečenja skupaj z vsemi funkcijami izklopil tudi ventilator.

Zadnji preizkus

1. Uporaba izdelka.
2. Preverite funkcije.

Odstranjevanje stare naprave

- Obdržite originalen karton naprave in jo vedno transportirajte v njem. Sledite navodilom na kartonu. Če nimate originalnega kartona, zapakirajte napravo v zračno folijo ali debel karton in jo polepite.
- V notranjost pečice v položaj pekačev vstavite kos kartona, saj boste tako preprečili, da bi mrežni žar in pekač v notranjosti pečice poškodovala pečico. Vrata pečice zalepite na stranske stene.
- Vratca ali ročaja ne uporabljajte za premikanje naprave.
- i** Na napravo ne nameščajte nobenih predmetov in jo postavite v pokončen položaj.

- i** Preverite splošni izgled naprave, da bi opazili morebitne poškodbe, ki so nastale med transportom.

4 Priprave

Nasveti za varčevanje z električno energijo

Naslednje informacije vam bodo pomagali uporabljati napravo na varčen in okolju prijazen način;

- V pečici uporabljajte temne ali emajlirane posode, saj bo prehod toplote boljši.
- Med kuhanjem opravite predhodno segrevanje, če je to priporočeno v navodilih za uporabo ali receptu kuhanja.
- Med kuhanjem se izognite pogostemu odpiranju vrat pečice.

- Ko je mogoče, v pečici skušajte peči več kot eno jed. Na mrežni žar lahko postavite dve posodi za kuhanje.
- Več jedi pečite eno za drugo. Pečica bo že segreta.
- Energijo prav tako prihranite, če izklopite pečico nekaj minut pred koncem pečenja. Ne odprite vrat pečice.
- Zamrznjena živila odtajajte pred pečenjem.

Prva uporaba prva nastavitve časa

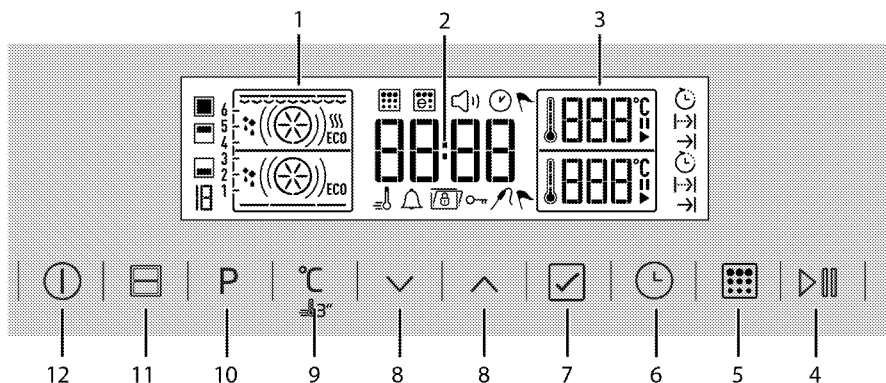





- 1 Zaslon funkcij
- 2 Indikator tekočega časa
- 3 Indikator temperature
- 4 Gumb začetek/konec pečenja
- 5 Piro ključ*
- 6 Gumb za čas in nastavitve
- 7 Gumb za potrditev
- 8 Tipke gor / dol
- 9 Gumb za nastavev temperature/ojačevalnik
- 10 Tipka za izbiro funkcije
- 11 Tipka za izbiro predela pečice
- 12 Gumb VKLOP/IZKLOP

* (Funkcije se razlikujejo glede na model naprave.)

Nastavite začetni čas

1. Ob prvem vklopu izdelka bosta utripala polje za uro in .



2. Nastavite uro s tipko .
3. Dotaknite se , da potrdite polje za uro.
4. Polje za minute in simbol  bosta utripala. Nastavite minute s tipko . Dotaknite se , da potrdite minute.



» Zaslón se vrne v naçin pripravljenosti. Na zaslonu se prikaæe le trenutni ÷as.



i v primeru dolgega izpada elektrike, se ponovno prikaæe meni s ÷asovnimi nastavitvami.

Prvo ÷išãenje izdelka

i Doloãena ÷istila ali ÷istilna sredstva lahko poøkodujejo povrøino. Za ÷išãenje ne uporabljajte agresivnih ÷istil, ÷istilnih praøkov/krem ali ostrih predmetov.

1. Odstranite ves embalaæni material.
2. Z vlaæno krpo ali gobo ter s suho krpo obriøite vse povrøine izdelka.

Prvo segrevanje

Napravo segrevajte pribliæno 30 minut, nato pa jo izklopite. Tako boste izgoreli in odstranili vsakrøne ostanke izdelave ali plasti.



Vroãe povrøine povzroãijo opekline!

Izdelek se med uporabo morda segreje. Vroãih gorilnikov, notranjosti peãice, grelnikov itd. se ne dotikajte. Otroci naj se ne pribliæujejo napravi. Ko v vroão peãico vstavljate ali iz nje odstranjujete jedi, vedno uporabljajte rokavice odporne na toploto.

Elektriãna peãica

1. Odstranite vse pekaãe in mreæni æar iz peãice.
2. Zaprite vrata peãice.
3. Izberite statiãen poloæaj.
4. Izberite najveãjo moã æara. Glejte .
5. Peãica naj deluje pribliæno 30 minut.
6. Izklopite peãico. Glejte

Æar

1. Odstranite vse pekaãe in mreæni æar iz peãice.
2. Zaprite vrata peãice.
3. Izberite najveãjo moã æara. Glejte .
4. Peãica naj deluje pribliæno 15 minut.
5. Izklopite æar. Glejte



Med prvim delovanjem lahko oddajanje vonja in dima traja nekaj ur. To je povsem obiãajno. Prostor naj bo dobro prezraãen, da odstranite dim in vonj. Izognite se neposrednemu vdihovanju dima in vonja, ki ga oddaja naprava.

5 Uporaba pečice

Splošne informacije o peki, pečenju in pečenju na žaru



Vroče površine povzročijo opekline!

Izdelek se med uporabo morda segreje. Vročih gorilnikov, notranjosti pečice, grelnikov itd. se ne dotikajte. Otroci naj se ne približujejo napravi.

Ko v vročo pečico vstavljate ali iz nje odstranujete jedi, vedno uporabljajte rokavice odporne na toploto.



Med odpiranjem vratc pečice bodite previdni, saj lahko uide para.

Para lahko opeče vaše roke, obraz in/ali oči.

Nasveti za pečenje

- Uporabite pekače z ustreznim premazom proti sprijemanju ali posode iz aluminija oz. silikonske modele, ki so odporne na toploto.
- Površino police izkoristite čim boljše.
- Postavite pekač na sredino police.
- Izberite pravi položaj police, preden vklopite pečico ali žar. Položaja police ne spreminjajte, ko je pečica vroča.
- Vrata pečice naj bodo zaprta.

Nasveti za pečenje pečenk

- Za boljši okus lahko celotnega piščanca, purana ali velike kose mesa pred pečenjem začinite na primer z limoninim sokom in črnim poprom.
- Meso s kostmi pecite približno 15 do 30 minut dlje, kot meso enake velikosti, vendar brez kosti.
- Vsak centimeter debeline mesa potrebuje 4 do 5 minut pečenja.

- Meso naj po pečenju v pečici počiva približno 10 minut. Sok se bo tako bolje porazdelil po celotni pečenki in med rezanjem mesa ne bo iztekel.
- Ribje meso v posodi odporni na toploto položite na srednjo ali spodnjo polico.

Nasveti za pečenje na žaru

Meso, ribe ali perutnina med pečenjem hitro porjavi, dobi lepo skorjo in se ne izsuši. Zrezki, nabodala, klobase, kakor tudi zelenjava z veliko vsebnostjo vode, kot so paradižniki in čebula, so posebej primerni za pečenje na žaru.

- Živila, ki jih želite peči na žaru, porazdelite na mrežni žar ali v pekaču z mrežnim žarom, tako da ne bodo presegle površine grelnika.
- Potisnite mrežni žar ali pekač z mrežnim žarom na želeno višino v pečici. Če pečete na mrežnem žaru, potisnite pekač na spodnjo polico, da se bodo tam zbirale maščobe. Pekač mora biti take velikosti, da pokriva celotno območje pečenja na žaru. Ta pekač morda ni priložen izdelku. Čiščenje posode bo lažje, če boste v pekač nalili nekaj vode.



Živila, ki niso primerna za pečenje, lahko povzročijo požar. Za pečenje uporabljajte samo živila, ki so primerna za pečenje na visokih temperaturah.

Hrane ne potiskajte v zadnji del žara. To je najbolj vroči del žara in mastna hrana bi se lahko venla.

Uporaba električne pečice



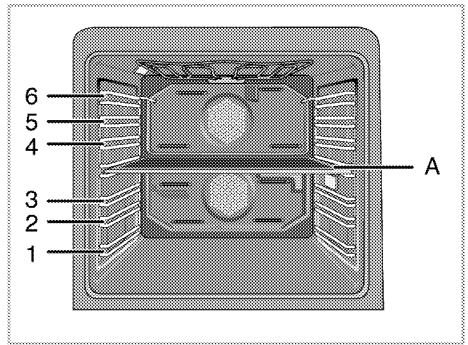

Položaji polic

Šest polic je primernih za uporabo v pečici, 3 od teh so v spodnjem delu in 3

v zgornjem delu. Obstaja še eno vodilo v odprtini, kjer bo nameščen sredinski pekač (A). Tega kanala ne uporabljajte kot polico med pečenjem.



Pečete lahko v 4 različnih predelih vaše pečice.

	Zgornji predel	V zgornjem predelu lahko le pečete. Primeren je za pečenje na žaru in pečenje majhne količine hrane.	Ko zgornji predel deluje, se na zaslonu prikažejo temperaturna vrednost, položaj police, simbol pečenja, simbol načina v pripravljenosti, simbol za čas pečenja in simbol za končni čas pečenja v tem predelu.
	Spodnji predel	V spodnjem predelu lahko le pečete. Primeren je za pečenje srednje velike količine hrane.	Ko zgornji predel deluje, se na zaslonu prikažejo temperaturna vrednost, položaji polic, simbol pečenja, simbol načina v pripravljenosti, simbol za čas pečenja in simbol za končni čas pečenja v tem predelu.
	Spodnji-zgornji predeli	Pečete lahko istočasno v spodnje in zgornjem predelu. Primeren je za pečenje dveh različnih jedi.	Ko spodnji-zgornji predel deluje, se na zaslonu prikažejo temperaturna vrednost, položaji polic, simbol pečenja, simbol načina v pripravljenosti, simbol za čas pečenja in simbol za končni čas pečenja v tem predelu.
	Enojni veliki predel	Pečete lahko v enojnem velikem predelu. Primeren je za pečenje večje količine in več jedi naenkrat.	Ko enojni veliki predel deluje, se na zaslonu prikažejo temperaturna vrednost, položaj police, simbol pečenja, simbol načina v pripravljenosti, simbol za čas pečenja in simbol za končni čas pečenja v tem predelu.

Funkcije pečice



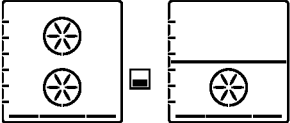
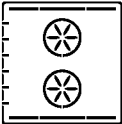
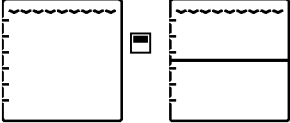
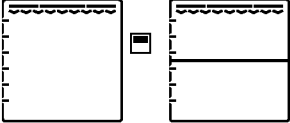
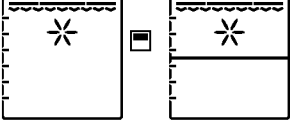
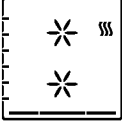
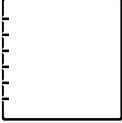

Tukaj prikazano zaporedje načinov delovanja se morda razlikuje od prikaza

na vaši napravi. Te funkcije veljajo samo za pečico z enojnim velikim predelom. V tem razdelku so razložene vse funkcije vaše pečice.

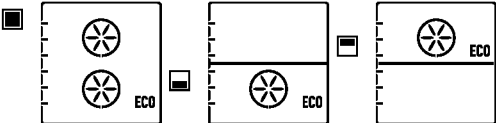
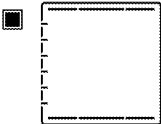
Simbol	Ime	Opis
	Statično (zgornje in spodnje segrevanje)	Istočasno sta vklopljena zgornji in spodnji grelec. Pecite le z enim pekačem.
	Bottom heating (spodnje segrevanje)	Deluje samo spodnji grelec. Primerno je za pice in enakomerno popečene jedi s spodnje strani.
	Statično+ventilator (zgornje/spodnje ventilacijsko segrevanje)	Vklopljeni so zgornji in spodnji grelec ter ventilator (na zadnji steni). Ventilator vroč zrak enakomerno in hitro razdeli po celotni pečici. Pecite le z enim pekačem.
	Odtajanje (ventilator deluje)	Pečica ni segreti. Vklopljen je samo ventilator (na zadnji steni). Primerna za počasno odtajanje zamrznjenih živil v zrnih pri sobni temperaturi in hlajenje pečenih jedi.
	Ventilacijsko pečenje	Vklopljen je samo ventilator na zadnji steni. Vroč zrak iz ventilacijskega grelnika se s pomočjo ventilatorja enakomerno in hitro porazdeli v pečici. V večini primerov predsegrevanje ni potrebno.
	Zgornji grelec+ventilator (zgornje ventilacijsko segrevanje)	Vklopljena sta zgornji grelec in ventilator na zadnji steni. Ventilator bolje razporedi vroč zrak, kot če je vklopljeno samo zgornje segrevanje.

Simbol	Ime	Opis
	Pica	Istočasno sta vklopljena zgornji spodnji in ventilator (na zadnji steni). Primerno za pečenje pizze.
	Večdelno kuhanje (3D)	Istočasno sta vklopljena zgornji in spodnji grelec ter ventilator na zadnji steni. Pecite le z enim pekačem.
	Varčni žar	Deluje le notranji del zgornjega grelca na stropu pečice. Primerno za pečenje manjše in srednje velike količine mesa na žaru.
	Full grill (močan žar)	Istočasno delujeta notranji in zunanji del zgornjega grelca na stropu pečice. Primerno za pečenje srednje velikih kosov mesa na žaru.
	Žar + ventilator (žar z ventilacijskim segrevanjem)	Istočasno delujeta ventilator na zadnji steni ter notranji in zunanji del zgornjega grelca na stropu pečice. Ventilator vroč zrak enakomerno in hitro razdeli po celotni pečici. Primerno za pečenje srednje velikih kosov mesa na žaru.
	Ohranjanje toplote živil	Namenjena je ohranjanju jedi za dlje časa ob primerni temperaturi za serviranje. Ne uporabljajte za pečenje hrane.
	Piroliza - varčen način	Funkcija je namenjena samodejnemu čiščenju pečice pri visokih temperaturah. Primerna je za rahlo umazano pečico. Pred uporabo te funkcije preberite opis v poglavju "Čiščenje in nega".glejte .

Simbol	Ime	Opis
	Piroлиза	Funkcija je namenjena samodejnemu čiščenju pečice pri visokih temperaturah. Pred uporabo te funkcije preberite opis v poglavju "Čiščenje in nega", glejte .
	Varčno ventilacijsko segrevanje	Vkllopljen je samo ventilator na zadnji steni. Če želite prihraniti energijo, lahko to funkcijo uporabite namesto funkcije kuhanja, ki bi jo izvedli z uporabo ventilacijskega segrevanja pri temperaturnem razponu 160-220°C Vendar se bo čas pečenja malo podaljšal. Časi pečenja za to funkcijo so v tabeli 'Eco Fan Cooking' (varčno ventilacijsko segrevanje).
	Kuhanje ob nizkih temperaturah	Živila se enakomerno segrevajo tako zgoraj kot spodaj. Primerna je za počasno kuhanje praženih / zapečenih kosov mesa (teletina, jagnjetina, perutnina itd.) v odprti posodi pri nizki temperaturi. Ta funkcija zagotavlja, da je meso sočno in mehko na notranji strani. Uporabite higiensko ustrezne vrste mesa. Na plošči, žaru itd. preobrnemo vse površine mesa v vročo posodo. Predhodno praženo/zapečeno meso s kuhanjem z nizko temperaturo lahko kuhate dolgo časa. Pecite le z enim pekačem.

<p>Zgornji predel</p> 	<p>Ventilacijsko segrevanje Varčni ventilator Zgornji grelec+ventilator Full grill+fan (močan žar + ventilator) Full grill (močan žar) Odtajajte Varčni žar</p>
<p>Spodnji predel</p> 	<p>Ventilacijsko segrevanje Varčni ventilator Odtajajte Bottom heating (spodnje segrevanje) Pica</p>
<p>Spodnji-zgornji predel</p> 	<p>Ventilator+ventilator Močan žar+ventilator Odtajanje+odtajanje Varčni žar+ventilator Ventilator+spodnji grelec Ventilator+pica</p>
<p>Enojni veliki predel</p> 	<p>Statično Static+fan (statično + ventilator) Ventilacijsko segrevanje Večdelno kuhanje (3D) Pica Zgornji grelec+ventilator Full grill+fan (močan žar + ventilator) Full grill (močan žar) Varčni žar Varčni ventilator Bottom heating (spodnje segrevanje) Ohranjanje toplote živil Kuhanje ob nizkih temperaturah Odtajajte Pirroliza Pirroliza - varčen način</p>

izbiri funkcije se prikaže priporočena temperatura.







-  Funkcije se razlikujejo glede na model naprave.
-  Med nastavljanjem bodo na zaslonu utrpali pripadajoči simboli.
-  Program se bo ob morebitnem izpadu električnega toka preklical. Program morate ponovno nastaviti.
-  Trenutnega časa ne morete nastaviti, ko pečica deluje v kateri koli funkciji ali ko je pečica nastavljena na polsamodejno ali samodejno programiranje.
-  Tudi če je pečica izklopljena, lučka pečice zasveti, ko so vrata pečice odprta.
-  Najdaljši nastavljeni čas za pečenje pri vseh položajih, razen pri položaju ohranjanja toplote in pečenju pri nizkih temperaturah je iz varnostnih razlogov omejen na 6 ur.
-  Najdaljši nastavljeni čas za pečenje pri vseh položajih, razen pri položaju ohranjanja toplote in pečenju pri nizkih temperaturah je iz varnostnih razlogov omejen na 6 ur.

Tabela funkcij

Tabela funkcij prikazuje funkcije, ki jih lahko izbirate v pečici, ter njihove največje in najmanjše temperature. Pri

Enojni veliki predel

Funkcija	Temperaturni razpon (°C)
Statično	40-250
Statično + ventilator	40-250
Ventilacijsko segrevanje	40-250
Večdelno kuhanje (3D)	40-250
Pica	40-250
Zgornji grelec+ventilator	40-250
Full grill+fan (močan žar + ventilator)	40-250
Full grill (močan žar)	40-250
Varčni žar	40-250
Varčni ventilator	160-220
Bottom heating (spodnje segrevanje)	40-220
Ohranjanje toplote živil	40-100
Kuhanje ob nizkih temperaturah	50-150
Odtajajte	-

Zgornji predel

Funkcija	Temperaturni razpon (°C)
Ventilacijsko segrevanje	40-250
Zgornji grelec+ventilator	40-250
Full grill+fan (močan žar + ventilator)	40-250
Full grill (močan žar)	40-250
Varčni žar	40-250
Varčni ventilator	160-220
Odtajajte	-

Spodnji predel

Funkcija	Temperaturni razpon (°C)
Ventilacijsko segrevanje	40-250
Pica	40-250
Varčni ventilator	160-220
Bottom heating (spodnje segrevanje)	40-220
Odtajajte	-

Uporaba kontrolne enote pečice

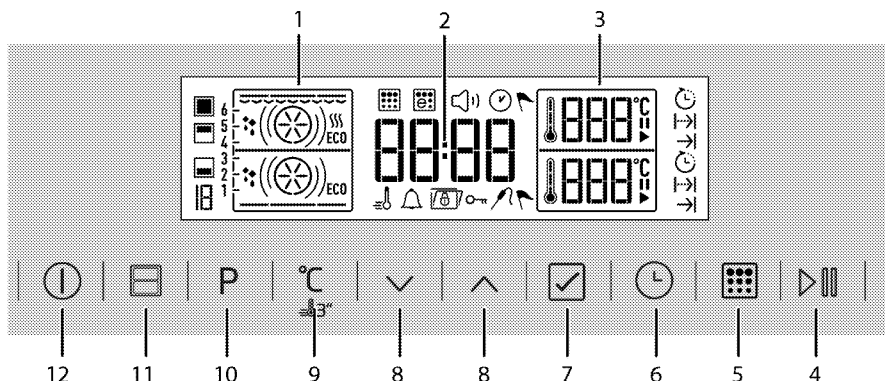

- 1 Zaslon funkcij
- 2 Indikator tekočega časa
- 3 Indikator temperature
- 4 Gumb začetek/konec pečenja
- 5 Piro ključ*
- 6 Gumb za čas in nastavitve
- 7 Gumb za potrditev
- 8 Tipke gor / dol
- 9 Gumb za nastavev temperature/ojačevalnik
- 10 Tipka za izbiro funkcije
- 11 Tipka za izbiro predela pečice
- 12 Gumb VKLOP/IZKLOP

* (Funkcije se razlikujejo glede na model naprave.)

Simboli zaslona:

- Simbol za hitro segrevanje (ojačevalnik)
- Simbol trajanja pečenja
- Simbol konca trajanja pečenja*
- Simbol alarma
- Simbol razdelka izbora:
- Simbol za pečenje
- Simbol trenutnega časa
- Simbol ustavitve
- Simbol za ohranjanje toplote
- Simbol za odtajanje

- Simbol za zaklep
 - Simbol za prikaz časa
 - Simbol za nastavev glasnosti
 - Simbol za samodejno čiščenje (piroliza)*
 - Ekonomično samočiščenje (ekopiroliza)*
 - Simbol sonde za meso *
- * Funkcije se razlikujejo glede na model naprave.

Uporaba pečice z enim predelom Ročno pečenje z izbiro temperature in funkcije delovanja

Med ročnim delovanjem bo po izbiri funkcije in temperature pečica delovala neodvisno od časa pečenja. Pečica se po končanem času pečenja ne bo samodejno izklopila. Pečenje mora končati uporabnik.

Ko prvič vklopite pečico in nastavite trenutni čas, se zaslon pečice vrne v način pripravljenosti. Na zaslonu se prikaže le trenutni čas.

1. Odstranite sredinski pekač iz pečice. Šele ko odstranite sredinski pekač, bo časovnik pečice deloval v nastavitvi pečenja v enojnem velikem predelu.
2. Pečico vklopite z dotikom tipke 1 za dve sekundi.

3. Ko je pečica vklopljena, bo na zaslonu prikazana prva funkcija, ki je namenjena posebej peki v enojnem velikem predelu.

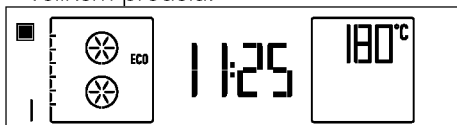

4. Dotaknite se **P** za vstop na zaslon za nastavev funkcije delovanja.

» Ustrezna številka funkcije bo utripala na zaslonu.

5. S tipkama \wedge \vee nastavite želeno funkcijo pečenja. Dotaknite se , da potrdite nastavev.

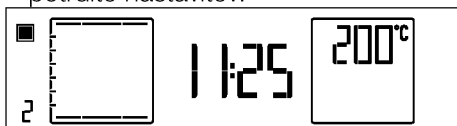

6. Če želite spremeniti temperaturo, se enkrat dotaknite $^{\circ}\text{C}$, da pridete do zaslona za nastavev temperature. Na zaslonu bosta utripala simbola $^{\circ}\text{C}$ in \curvearrowright .

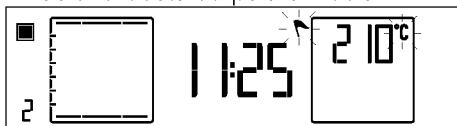

7. Dotaknite se \wedge \vee , da nastavite želeno temperaturo. Ko dosežete želeno vrednost, se dotaknite , da potrdite temperaturo.

8. Za ojačevalnik (hitro segrevanje) se za približno 3 sekunde dotaknite $^{\circ}\text{C}$, dokler se na zaslonu ne pojavi simbol \equiv \updownarrow . Pojavil se bo simbol \equiv \updownarrow in nastavev ojačevalnika bo aktivirana.



i Ko je ojačevalnik nastavljen, pečica deluje pri največji moči, da doseže nastavljeno temperaturo. Ko pečica doseže nastavljeno temperaturo, bo simbol \equiv \updownarrow izginil. Nastavev ojačevalnika je aktivna za funkcije, med katerimi je prikazan simbol \equiv \updownarrow , kadar se za daljše obdobje dotaknete $^{\circ}\text{C}$. Ojačevalnik je mogoče uporabiti je za pečenjem v enojnem velikem predelu.

9. Jed položite v pečico in zaprite vrata.

10. Če sta funkcija in temperatura primerni, se dotaknite tipke \triangleright \equiv za dve sekundi in pečenje se bo začelo.

Pečenje se bo začelo in na zaslonu bo prikazan simbol \blacktriangleright .

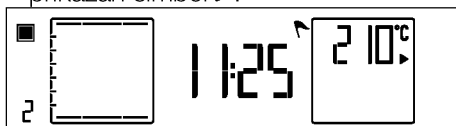

» Pečica se bo segrela na nastavljeno temperaturo.

i Vsi segmenti simbola notranje temperature pečice \downarrow se vklopijo, ko pečica doseže nastavljeno temperaturo.

11. Po končanem postopku peke se ponovno dotaknite tipke \triangleright \equiv za dve sekundi in peka se bo končala.

Pečenje z nastavitvijo časa pečenja;

Z izborom temperature in funkcije, specifične za vašo jed, ter z nastavitvijo časa pečenja, lahko nastavite samodejen izklop pečice ob koncu pečenja.

Ko prvič vklopite pečico in nastavite trenutni čas, se zaslon pečice vrne v način pripravljenosti. Na zaslonu se prikaže le trenutni čas.

1. Odstranite sredinski pekač iz pečice.
Šele ko odstranite sredinski pekač, bo časovnik pečice deloval v nastavitvi pečenja v enojnem velikem predelu.
2. Pečico vklopite z dotikom tipke  za dve sekundi.
3. Ko je pečica vklopljena, bo na zaslonu prikazana prva funkcija, ki je namenjena posebej peki v enojnem velikem predelu.

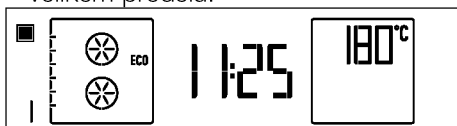



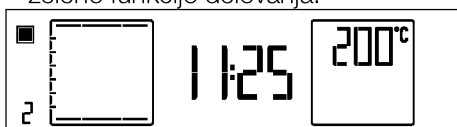

4. Dotaknite se **P** za vstop na zaslon za nastavev funkcije delovanja.
» Ustrezna številka funkcije bo utripala na zaslonu.
5. Dotaknite se , da nastavite želeno funkcijo delovanja.

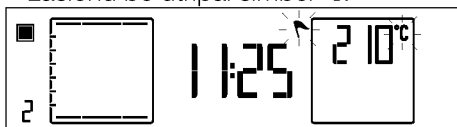





6. Če želite spremeniti temperaturo, se enkrat dotaknite **°C**, da pridete do zaslona za nastavev temperature. Na zaslonu bo utripal simbol **°C**.







7. Dotaknite se , da nastavite želeno temperaturo. Ko dosežete želeno vrednost, se dotaknite , da potrdite temperaturo.
8. Za ojačevalnik (hitro segrevanje) se za približno 3 sekunde dotaknite **°C**, dokler se na zaslonu ne pojavi simbol . Pojavil se bo simbol  in nastavev ojačevalnika bo aktivirana.



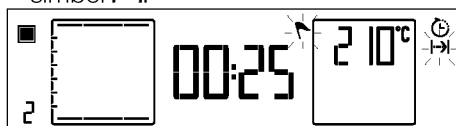

- i** Ko je ojačevalnik nastavljen, pečica deluje pri največji moči, da doseže nastavljeno temperaturo. Ko pečica doseže nastavljeno temperaturo, bo simbol  izginil. Nastavev ojačevalnika je aktivna za funkcije, med katerimi je prikazan simbol , kadar se za daljše obdobje dotaknete **°C**. Ojačevalnik je mogoče uporabiti je za pečenjem v enojnem velikem predelu.

9. Za nastavev časa kuhanja se enkrat dotaknite . Na zaslonu bo utripal simbol .



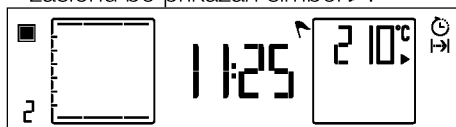

10. Za nastavev želenega časa pečenja se dotaknite  in nastavev potrdite z dotikom . Ko je čas pečenja nastavljen, bosta na zaslonu svetila simbola  in .

11. Jed položite v pečico in zaprite vrata.
12. Če so funkcija pečenja, temperatura in čas primerni, se za 2 sekundi dotaknite tipke  in pečenje se bo začelo. Pečenje se bo začelo in na zaslonu bo prikazan simbol .



- » Pečica bo takoj pričela delovati v izbrani funkciji in bo povečala notranjo temperaturo na nastavljeno temperaturo. To temperaturo vzdržuje do konca nastavljenega časa pečenja. Vsaka stopnja simbola za notranjo temperaturo zasveti, ko notranja temperatura doseže nastavljeno temperaturo. Na zaslonu funkcij se prikažejo dodatni delujoči grelniki in priporočen položaj pekača.

i Vsi segmenti simbola notranje temperature pečice se vklopijo, ko pečica doseže nastavljeno temperaturo.

13. Ob koncu pečenja na zaslonu utripata simbola  in  in zasliši se alarm.
14. Za izklop signala alarma pritisnite kateri koli gumb. Pečica se bo samodejno izklopila.
15. Če želite, da pečica še naprej deluje, za 2 sekundi pritisnite tipko . Pečica bo nadaljevala s pečenjem za nedoločen čas.

i Če želite preklicati nastavev po izvedbi nastavitve pečenja z nastavitvijo časa pečenja, boste morali ponastaviti čas pečenja. Pečico lahko izklopite tudi z dotikom tipke .

Nastavev časa konca pečenja na poznejši čas; (Ta funkcija je izbirna. Morda je vaš izdelek ne vključuje.)

Zagotovite lahko, da pečica samodejno deluje in se izklopi, tako da nastavite temperaturo in funkcijo delovanja specifično za vaš obrok ter nastavite čas pečenja in konec pečenja na kasnejši čas, pri tem pa ročno nadzirate brez nastavitve časa pečenja.

Ko prvič vklopite pečico in nastavite trenutni čas, se zaslon pečice vrne v način pripravljenosti. Na zaslonu se prikaže le trenutni čas.

1. Odstranite sredinski pekač iz pečice. Šele ko odstranite sredinski pekač, bo časovnik pečice deloval v nastavitvi pečenja v enojnem velikem predelu.
2. Pečico vklopite z dotikom tipke  za dve sekundi.
3. Ko je pečica vklopljena, bo na zaslonu prikazana prva funkcija, ki je

namenjena posebej peki v enojnem velikem predelu.

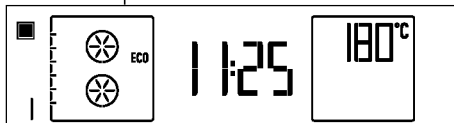



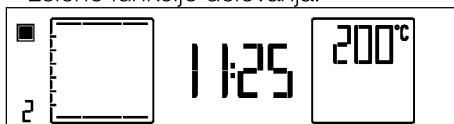

4. Dotaknite se **P** za vstop na zaslon za nastavev funkcije delovanja.
» Ustrezna številka funkcije bo utripala na zaslonu.
5. Dotaknite se , da nastavite zeleno funkcijo delovanja.

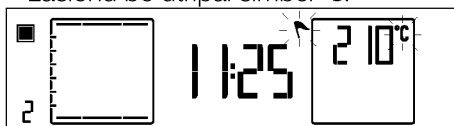





6. Če želite spremeniti temperaturo, se enkrat dotaknite **°C**, da pridete do zaslona za nastavev temperature. Na zaslonu bo utripal simbol **°C**.

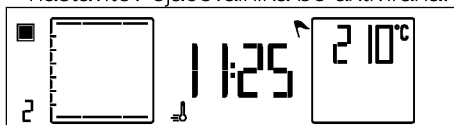





7. Dotaknite se , da nastavite zeleno temperaturo. Ko dosežete zeleno vrednost, se dotaknite , da potrdite temperaturo.
8. Za ojačevalnik (hitro segrevanje) se za približno 3 sekunde dotaknite **°C**, dokler se na zaslonu ne pojavi simbol . Pojavil se bo simbol  in nastavev ojačevalnika bo aktivirana.





i Ko je ojačevalnik nastavljen, pečica deluje pri največji moči, da doseže nastavljeno temperaturo. Ko pečica doseže nastavljeno temperaturo, bo simbol  izginil. Nastavitev ojačevalnika je aktivna za funkcije, med katerimi je prikazan simbol , kadar se za daljše obdobje dotaknete . Ojačevalnik je mogoče uporabiti je za pečenjem v enojnem velikem predelu.



9. Za nastavitev časa kuhanja se enkrat dotaknete . Na zaslonu bo utripal simbol .



10. Za nastavitev zelenega časa pečenja se dotaknete  in nastavitev potrdite z dotikom . Ko je čas pečenja nastavljen, bosta na zaslonu svetila simbola  in .



11. Za nastavitev konca časa pečenja se v kratkem zaporedju dvakrat dotaknite . Na zaslonu bo utripal simbol .



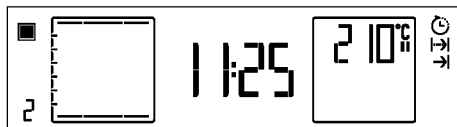

12. Za nastavitev zelenega časa konca pečenja se dotaknete  in nastavitev potrdite z dotikom tipke . Ko nastavite čas konca pečenja, bo simbol  nenehno svetil.

13. Jed položite v pečico in zaprite vrata.
14. Če so funkcija pečenja, temperatura, čas in končni čas primerni, se za 2 sekundi dotaknite tipke  in pečenje se bo začelo.





» Na zaslonu se bo prikazal simbol . Časovnik pečice samodejno izračuna čas začetka peke, tako da odšteje nastavljen čas peke od časa konca peke. Ko pride čas začetka pečenja, se bo aktivirala izbrana funkcija pečenja, simbol  bo izginil in pečica se bo segrela na nastavljeno temperaturo. To temperaturo bo vzdrževala do konca nastavljenega časa pečenja. Vsaka stopnja simbola za notranjo temperaturo zasveti, ko notranja temperatura doseže nastavljeno temperaturo. Na zaslonu funkcij se prikažejo dodatni delujoči grelniki in priporočen položaj pekača. Lučka pečice med pečenjem sveti.

i Vsi segmenti simbola notranje temperature pečice  se vklopijo, ko pečica doseže nastavljeno temperaturo.

15. Ob koncu pečenja na zaslonu utripata simbola  in  in zasliši se alarm.

16. Za izklop signala alarma pritisnite kateri koli gumb. Pečica se bo samodejno izklopila.

17. Če želite, da pečica še naprej deluje, za 2 sekundi pritisnite tipko . Pečica bo nadaljevala s pečenjem za nedoločen čas.

i Če želite preklicati program po izvedbi nastavitve pečenja z nastavitvijo časa pečenja, boste morali ponastaviti čas pečenja. Pečico lahko izklopite tudi z dotikom tipke .

Uporaba pečice samo z zgornjim ali spodnjim predelom

Ročno pečenje z izbiro temperature in funkcije delovanja

Med ročnim delovanjem bo po izbiri funkcije in temperature pečica delovala neodvisno od časa pečenja. Pečica se po končanem času pečenja ne bo samodejno izklopila. Pečenje mora končati uporabnik.

Ko prvič vklopite pečico in nastavite trenutni čas, se zaslon peči vrne v način pripravljenosti. Na zaslonu se prikaže le trenutni čas.

1. Namestite sredinski pekač v ohišje med vodila 3. in 4. police.

i Če sredinski pekač ni nameščen, časovnik peči deluje kot celotni enojni predel.

2. Pečico vklopite z dotikom tipke  za dve sekundi.

3. Ko je pečica vklopljena, bo na zaslonu prikazana prva funkcija, ki je posebna za pečenje v zgornjem predelu.

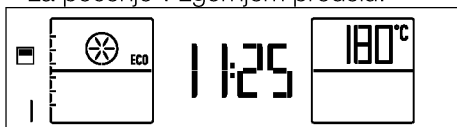

4. Tipke  se dotaknete enkrat, da vklopite spodnji predel peči.

Koraki za nastavitve temperature in pečenja za spodnji in zgornji predel peči so enaki. (Na slikah je spodnja pečica prikazana kot izbrana.)



i Ob vsakem dotiku tipke  se vsakič vklopijo samo spodnji predel, spodnji in zgornji predel in samo zgornji predel.

5. Dotaknite se **P** za vstop na zaslon za nastavitve funkcije delovanja.

» Ustrezna številka funkcije bo utripala na zaslonu.

6. Dotaknite se , da nastavite želeno funkcijo delovanja.

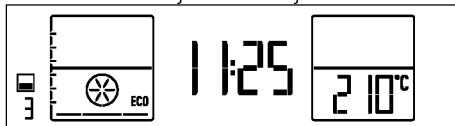

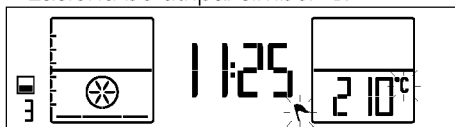

7. Če želite spremeniti temperaturo, se enkrat dotaknite **°C**, da pridete do zaslona za nastavitve temperature. Na zaslonu bo utripal simbol **°C**.



8. Dotaknite se , da nastavite želeno temperaturo. Ko dosežete želeno vrednost, se dotaknite , da potrdite temperaturo.

9. Jed položite v pečico in zaprite vrata.

10. Če sta funkcija in temperatura primerni, se dotaknite tipke  za dve sekundi in pečenje se bo začelo. Pečenje se bo začelo in na zaslonu bo prikazan simbol .

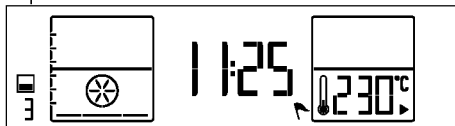

» Pečica se bo segrela na nastavljeno temperaturo.

i Vsi segmenti simbola notranje temperature peči  se vklopijo, ko pečica doseže nastavljeno temperaturo.

11. Po končanem postopku peke se ponovno dotaknite tipke  za dve sekundi in peka se bo končala.

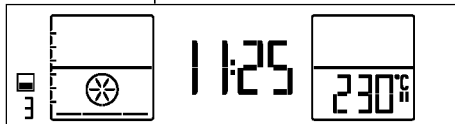

- i** Ko za pečenje uporabljate samo zgornji ali spodnji predel, naj bo neuporabljeni predel prazen, saj se tudi ta segreje.

Pečenje z nastavitvijo časa pečenja;

Z izborom temperature in funkcije, specifične za vašo jed, ter z nastavitvijo časa pečenja, lahko nastavite samodejen izklop pečice ob koncu pečenja.

Ko prvič vklopite pečico in nastavite trenutni čas, se zaslon pečice vrne v način pripravljenosti. Na zaslonu se prikaže le trenutni čas.

1. Namestite sredinski pekač v ohišje med vodila 3. in 4. police.

- i** Če sredinski pekač ni nameščen, časovnik pečice deluje kot celotni enojni predel.

2. Pečico vklopite z dotikom tipke  za dve sekundi.
3. Ko je pečica vklopljena, bo na zaslonu prikazana prva funkcija, ki je posebna za pečenje v zgornjem predelu.



4. Tipke  se dotaknete enkrat, da vklopite spodnji predel pečice.

Koraki za nastavev temperature in pečenja za spodnji in zgornji predel pečice so enaki. (Na slikah je spodnja pečica prikazana kot izbrana.)

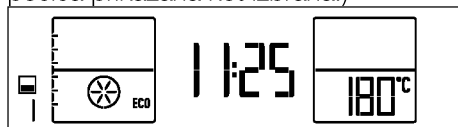

- i** Ob vsakem dotiku tipke  se vsakič vklopijo samo spodnji predel, spodnji in zgornji predel in samo zgornji predel.

5. Dotaknite se **P** za vstop na zaslon za nastavev funkcije delovanja.

» Ustrezna številka funkcije bo utripala na zaslonu.

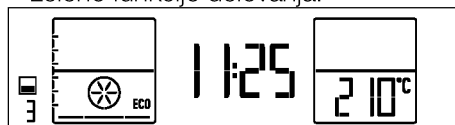

6. Dotaknite se , da nastavite zeleno funkcijo delovanja.



7. Če želite spremeniti temperaturo, se enkrat dotaknite **°C**, da pridete do zaslona za nastavev temperature. Na zaslonu bo utripal simbol **°C**.



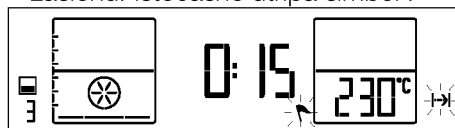

8. Dotaknite se , da nastavite zeleno temperaturo. Ko dosežete zeleno vrednost, se dotaknite , da potrdite temperaturo.

9. Za čas pečenja enkrat pritisnite , da se pomaknete na "Cooking time" (Čas pečenja) na besedilnem zaslonu. Istočasno utripa simbol .



10. Za nastavev zelenega časa pečenja se dotaknite  in nastavev potrdite z dotikom . Ko je čas pečenja nastavljen, bosta na zaslonu svetila simbola  in .

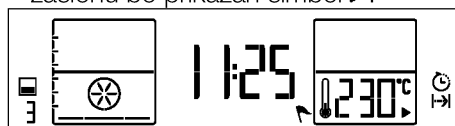

11. Jed položite v pečico in zaprite vrata.

12. Če so funkcija pečenja, temperatura in čas primerni, se za 2 sekundi dotaknite tipke  in pečenje se bo začelo. Pečenje se bo začelo in na zaslonu bo prikazan simbol .





» Pečica bo takoj pričela delovati v izbrani funkciji in bo povečala notranjo temperaturo na nastavljeno temperaturo. To temperaturo bo vzdrževala do konca nastavljenega časa pečenja. Vsaka stopnja simbola za notranjo temperaturo zasveti, ko notranja temperatura doseže nastavljeno temperaturo. Na zaslonu funkcij se prikažejo dodatni delujoči grelniki in priporočen položaj pekača.

i Vsi segmenti simbola notranje temperature pečice se vklopijo, ko pečica doseže nastavljeno temperaturo.

13. Ob koncu pečenja na zaslonu utripata simbola  in  in zasliši se alarm.

14. Za izklop signala alarma pritisnite kateri koli gumb. Pečica se bo samodejno izklopila.

15. Če želite, da pečica še naprej deluje, za 2 sekundi pritisnite tipko . Pečica bo nadaljevala s pečenjem za nedoločen čas.

i Če želite preklicati nastavev po izvedbi nastavitve pečenja z nastavitvijo časa pečenja, boste morali ponastaviti čas pečenja. Pečico lahko izklopite tudi z dotikom tipke .

Nastavev časa konca pečenja na poznejši čas; (Ta funkcija je izbirna. Morda je vaš izdelek ne vključuje.)

Zagotovite lahko, da pečica samodejno deluje in se izklopi, tako da nastavite temperaturo in funkcijo delovanja specifično za vaš obrok ter nastavite čas pečenja in konec pečenja na kasnejši čas, pri tem pa ročno nadzirate brez nastavitve časa pečenja.

Ko prvič vklopite pečico in nastavite trenutni čas, se zaslon pečice vrne v

način pripravljenosti. Na zaslonu se prikaže le trenutni čas.

1. Namestite sredinski pekač v ohišje med vodila 3. in 4. police.

i Če sredinski pekač ni nameščen, časovnik pečice deluje kot celotni enojni predel.

2. Pečico vklopite z dotikom tipke  za dve sekundi.

3. Ko je pečica vklopljena, bo na zaslonu prikazana prva funkcija, ki je posebna za pečenje v zgornjem predelu.

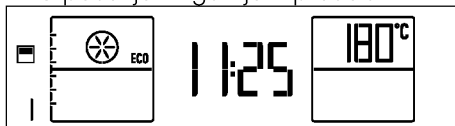

4. Tipke  se dotaknite enkrat, da vklopite spodnji predel pečice.

Symbol  se bo prikazal zraven vklopljenega predela pečice. Koraki za nastavev temperature in pečenja za spodnji in zgornji predel pečice so enaki. (Na slikah je spodnja pečica prikazana kot izbrana.)

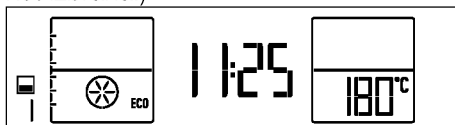

i Ob vsakem dotiku tipke  se vsakič vklopijo samo spodnji predel, spodnji in zgornji predel in samo zgornji predel.

5. Dotaknite se  za vstop na zaslon za nastavev funkcije delovanja.

» Ustrezna številka funkcije bo utripala na zaslonu.



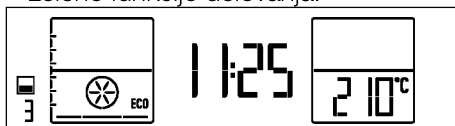

6. Dotaknite se , da nastavite zeleno funkcijo delovanja.



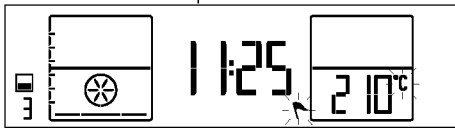



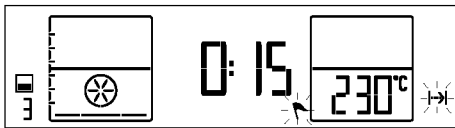

7. Če želite spremeniti temperaturo, se enkrat dotaknite , da pridete do

zaslona za nastavitve temperature. Na zaslonu bo utripal simbol °C.









8. Dotaknite se , da nastavite zeleno temperaturo. Ko dosežete zeleno vrednost, se dotaknite , da potrdite temperaturo.
9. Za nastavitve časa kuhanja se enkrat dotaknite . Na zaslonu bo utripal simbol .







10. Za nastavitve zelenega časa pečenja se dotaknite  in nastavitve potrdite z dotikom . Ko nastavite čas kuhanja, bo simbol  nenehno svetil.
11. Za nastavitve konca časa pečenja se v kratkem zaporedju dvakrat dotaknite . Na zaslonu bo utripal simbol .





12. Za nastavitve zelenega časa konca pečenja se dotaknite  in nastavitve potrdite z dotikom tipke . Ko nastavite čas konca pečenja, bo simbol  nenehno svetil.
13. Jed položite v pečico in zaprite vrata.
14. Če so funkcija pečenja, temperatura, čas in končni čas primerni, se za 2 sekundi dotaknite tipke  in pečenje se bo začelo.
- » Na zaslonu se bo prikazal simbol . Časovnik pečice samodejno izračuna čas začetka peke, tako da odšteje nastavljen čas peke od časa konca peke. Ko pride čas začetka pečenja, se bo aktivirala izbrana funkcija pečenja, simbol  bo izginil in pečica se bo

segrela na nastavljeno temperaturo. To temperaturo bo vzdrževala do konca nastavljenega časa pečenja. Vsaka stopnja simbola za notranjo temperaturo zasveti, ko notranja temperatura doseže nastavljeno temperaturo. Na zaslonu funkcij se prikažejo dodatni delujoči grelniki in priporočen položaj pekača. Lučka pečice med pečenjem sveti.

-  Vsi segmenti simbola notranje temperature pečice  se vklopijo, ko pečica doseže nastavljeno temperaturo.

15. Ob koncu pečenja na zaslonu utripata simbola  in  in zasliši se alarm.
16. Za izklop signala alarma pritisnite kateri koli gumb. Pečica se bo samodejno izklopila.
17. Če želite, da pečica še naprej deluje, za 2 sekundi pritisnite tipko . Pečica bo nadaljevala s pečenjem za nedoločen čas.

-  Če želite preklicati program po izvedbi nastavitve pečenja z nastavitvijo časa pečenja, boste morali ponastaviti čas pečenja. Pečico lahko izklopite tudi z dotikom tipke .

Uporaba zgornjega in spodnjega predela pečice istočasno

Ročno pečenje z izbiro temperature in funkcije delovanja

Med ročnim delovanjem bo po izbiri funkcije in temperature pečica delovala neodvisno od časa pečenja. Pečica se po končanem času pečenja ne bo samodejno izklopila. Pečenje mora končati uporabnik.

Ko prvič vklopite pečico in nastavite trenutni čas, se zaslon pečice vrne v način pripravljenosti. Na zaslonu se prikaže le trenutni čas.

1. Namestite sredinski pekač v ohišje med vodila 3. in 4. police.

i Če sredinski pekač ni nameščen, časovnik pečice deluje kot celotni enojni predel.

2. Pečico vklopite z dotikom tipke  za dve sekundi.

3. Ko je pečica vklopljena, bo na zaslonu prikazana prva funkcija, ki je posebna za pečenje v zgornjem predelu.

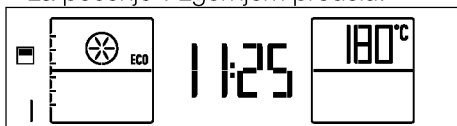

i Ob vsakem dotiku tipke  se vsakič vklopijo samo spodnji predel, spodnji in zgornji predel in samo zgornji predel.

4. Oba predela vklopite tako, da se dvakrat dotaknete .

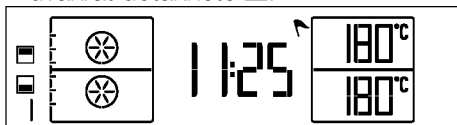



5. Dotaknite se **P** za vstop na zaslon za nastavitve funkcije delovanja.



» Ustrezna številka funkcije bo utripala na zaslonu.

6. Dotaknite se tipke  in izberite ustrezno funkcijo pečenja med tistimi, ki so nastavljene za oba predela pečice. Na primer, če želite peči na žaru v zgornjem predelu in pecivo v spodnjem predelu, lahko izberete funkcijo žar & ventilacijsko segrevanje.



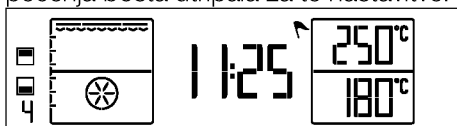

Ko je funkcija izbrana, je mogoče ločeno nastaviti »Temperaturo« in »Čas kuhanja« za vsak predel pečice.

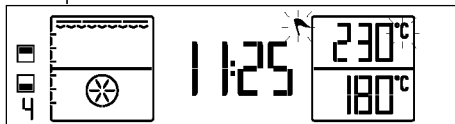

Simbola  in  aktivnega predela pečenja bosta utripala za te nastavitve.







7. Če želite spremeniti temperaturo zgornjega predela pečice, se enkrat dotaknite tipke  za dostop do prikaza temperature zgornjega predela pečice. Na zaslonu za temperaturo izbranega predela pečice bosta utripala simbola  in .



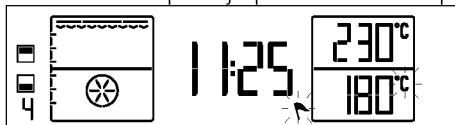



8. Dotaknite se , da nastavite zeleno temperaturo. Ko dosežete zeleno vrednost, potrdite temperaturo z dotikom . Simbol  bo svetil, simbol  aktivnega predela pečenja pa bo utripal.

9. Če želite spremeniti temperaturo spodnjega dela pečice, vklopite zaslon temperature za spodnji del z dotikom . Simbol spodnje pečice  bo utripal.





10. Če želite dostopati do prikaza temperature za zgornjo pečico, se enkrat dotaknite tipke . Na zaslonu za temperaturo izbranega predela pečice bosta utripala simbola  in .



11. Dotaknite se , da nastavite zeleno temperaturo. Ko dosežete zeleno vrednost, potrdite temperaturo z dotikom . Simbol  bo svetil, simbol  aktivnega predela pečenja pa bo utripal.

i Če želite spremeniti temperaturno nastavitve, medtem ko istočasno uporabljate zgornji in spodnji predel, je razlika med predeloma lahko največ 80 °C, saj bo temperatura enega predela vplivala na temperaturo drugega predela.

12. Jed položite v pečico in zaprite vrata.

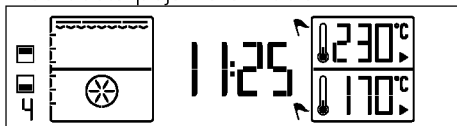
13. Če sta funkcija in temperatura primerni, se dotaknite tipke  za dve sekundi in pečenje se bo začelo. Pečenje se bo začelo in na zaslonu zgornjega in spodnjega predela pečice se bosta pojavila simbola  in .



 Vsi segmenti simbola notranje temperature pečice  se vklopijo, ko pečica doseže nastavljeno temperaturo.

14. Po končanem postopku peke se ponovno dotaknite tipke  za dve sekundi in peka se bo končala.

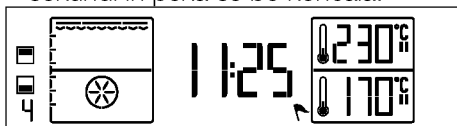

Pečenje z nastavitvijo časa pečenja;

Polsamodejno delovanje

Z izborom temperature in funkcije, specifične za vašo jed, ter z nastavitvijo časa pečenja, lahko nastavite samodejen izklop pečice ob koncu pečenja.

Ko prvič vklopite pečico in nastavite trenutni čas, se zaslon pečice vrne v način pripravljenosti. Na zaslonu se prikaže le trenutni čas.



1. Namestite sredinski pekač v ohišje med vodila 3. in 4. police.



 Če sredinski pekač ni nameščen, časovnik pečice deluje kot celotni enojni predel.

2. Pečico vklopite z dotikom tipke  za dve sekundi.

3. Ko je pečica vklopljena, bo na zaslonu prikazana prva funkcija, ki je posebna za pečenje v zgornjem predelu.



 Ob vsakem dotiku tipke  se vsakič vklopijo samo spodnji predel, spodnji in zgornji predel in samo zgornji predel.

4. Oba predela vklopite tako, da se dvakrat dotaknete . Simbol  se bo pojavil ob vsakem izmed predelov pečice.

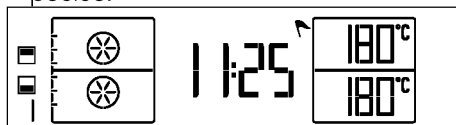



5. Dotaknite se  za vstop na zaslon za nastavitve funkcije delovanja.

» Ustrezna številka funkcije bo utripala na zaslonu.

6. Dotaknite se tipke  in izberite ustrezno funkcijo pečenja med tistimi, ki so nastavljene za oba predela pečice. Na primer, če želite peči na žaru v zgornjem predelu in pecivo v spodnjem predelu, lahko izberete funkcijo žar & ventilacijsko segrevanje.

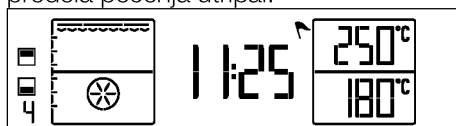



Ko je funkcija izbrana, je mogoče ločeno nastaviti »**Temperaturo**« in »**Čas kuhanja**« za vsak predel pečice. Za te nastavitve bo simbol  aktivnega predela pečenja utripal.







7. Če želite spremeniti temperaturo zgornjega predela pečice, se enkrat dotaknite tipke  za dostop do prikaza temperature zgornjega predela pečice. Na zaslonu za temperaturo

izbranega predela pečice bo utripal simbol °C.

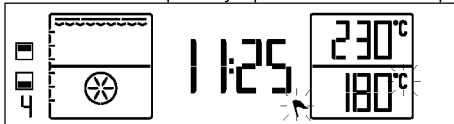



8. Dotaknite se , da nastavite zeleno temperaturo. Ko dosežete zeleno vrednost, potrdite temperaturo z dotikom . Simbol °C bo svetil, simbol  aktivnega predela pečenja pa bo utripal.
9. Če želite spremeniti temperaturo spodnje pečice, vklopite zaslon temperature za spodnji del z dotikom . Simbol spodnje pečice  bo utripal.









10. Če želite dostopati do prikaza temperature za zgornjo pečico, se enkrat dotaknite tipke °C. Na zaslonu za temperaturo izbranega predela pečice bo utripal simbol °C.
11. Dotaknite se , da nastavite zeleno temperaturo. Ko dosežete zeleno vrednost, potrdite temperaturo z dotikom . Simbol °C bo svetil, simbol  aktivnega predela pečenja pa bo utripal.

i Če želite spremeniti temperaturno nastavev, medtem ko istočasno uporabljate zgornji in spodnji predel, je razlika med predeloma lahko največ 80 °C, saj bo temperatura enega predela vplivala na temperaturo drugega predela.



12. Za čas pečenja vklopljenega spodnjega predela pečice se enkrat dotaknite . Hkrati bo utripal simbol .



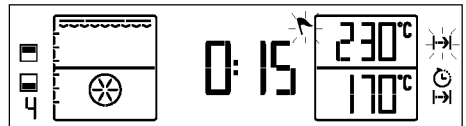

13. Za nastavev zelenega časa pečenja se dotaknite  in nastavev potrdite z dotikom . Ko nastavite čas pečenja, bo simbol  neprekinjeno prikazan na zaslonu.

14. Za nastavev časa kuhanja za drugi zgornji predel najprej z dotikom tipke  aktivirajte predel. Simbol  zgornjega predela bo utripal. Nato se enkrat dotaknite . Hkrati bo utripal simbol .





15. S tipko  nastavite zeleni čas pečenja za zgornji predel in nastavev potrdite s tipko . Ko nastavite čas pečenja zgornjega predela, bo simbol  neprekinjeno prikazan na zaslonu.



16. Jed položite v pečico in zaprite vrata.

17. Če so funkcija pečenja, temperatura in čas primerni, se za 2 sekundi dotaknite tipke  in pečenje se bo začelo. Pečenje se bo začelo in na zaslonu bo prikazan simbol .



» Pečica bo takoj pričela delovati v izbrani funkciji in bo povečala notranjo temperaturo na nastavljeno temperaturo. To temperaturo bo vzdrževala do konca nastavljenega časa pečenja. Vsaka stopnja simbola za notranjo temperaturo zasveti, ko notranja temperatura doseže nastavljeno temperaturo. Na zaslonu funkcij se prikažejo dodatni delujoči grelniki in priporočen položaj pekača.

i Vsi segmenti simbola notranje temperature pečice  se vklopijo, ko pečica doseže nastavljeno temperaturo.

18. Ob koncu kratkega časa pečenja boste zaslišali enojni signal in simbola  in  zadevnega predela pečice bosta izginila.



Ob koncu pečenja na zaslonu utripata simbola  in  in zasliši se alarm.

19. Po končanem pečenju, vzemite jed iz pečice. Ko ponovno zaprete vratca pečice, se bo pečenje v drugem predelu z daljšim časom pečenja nadaljevalo.

20. Ko je pečenje končano, boste zaslišali dva signala, simbola  in  zadevnega dela pečice pa bosta utripala.

21. Pečenje se zaustavi.

22. Za 2 sekundi se dotaknite tipke , če želite, da bosta oba predela pečice še naprej delovala. Pečica bo nadaljevala s pečenjem za nedoločen čas.

 Če želite pilsamodejni program izključiti po tem, ko ste ga nastavili, ponovno nastavite trajanje pečenja.. Pečico lahko izklopite tudi z dotikom tipke  za 2 sekundi.

Izklop električne pečice

Za izklop pečice se za 2 sekundi dotaknite tipke .

Uporaba zaklepa

Če želite preprečiti uporabo pečice, vklopite funkcijo zaklepa.



 Zaklep lahko uporabljate, ko je pečica v načinu pripravljenosti. nastavljen zaklep se ob morebitnem izpadu električnega toka prekliče.

Vklop zaklepa tipk



1. V kratkih presledkih se dotikajte tipke , dokler se na zaslonu ne prikaže »IZKLOP« (»IZKLOP«).

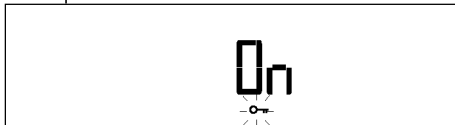

» Simbol  bo utripal.

2. Enkrat se dotaknite tipke , da vklopite zaklep. Zaklep bo aktiviran in na zaslonu se bo pojavil napis »On« (»Vključeno«). Simbol  bo še naprej utripal.



3. Dotaknite se , da potrdite nastavev.
» Besedilo bo izginilo in simbol  bo neprekinjeno svetil.

 Z izjemo tipke  ostale tipke ne delujejo, ko je vklopljena funkcija zaklepa.

Izklop zaklepa tipk

1. Za izklop zaklepa enkrat pritisnite .
Na zaslonu se prikaže »OFF« (izklop).

2. Dotaknite se , da potrdite nastavev.



» Zaklep bo deaktiviran in simbol  bo izginil z zaslona.

Uporaba ure kot alarma

Časovnik naprave lahko uporabljate za katera koli opozorila ali opomnike, razen programa pečenja.



Alarm ne vpliva na funkcije pečice.

Uporablja se samo kot opozorilo.



Uporaben je na primer, če želite hrano v pečici ob določenem času obrniti. Ko nastavljen čas poteče, vas bo alarm opozoril s signalom.

 Najdaljši čas do vklopa alarma je 23 ur in 59 minut.





Za nastavitev alarma:

1. V kratkih intervalih se dotaknite , dokler se na zaslonu ne prikaže simbol . Simbol  bo začel utripati.





2. Dotaknite se tipke  in nastavite želeni čas pečenja ter potrdite nastavite z dotikom . Ko je alarm nastavljen, bo simbol  nenehno prikazan.
3. Alarm se vklopi, ko poteče čas alarma.
4. Alarm izklopite s pritiskom na kateri kolo koli tipko.

Za preklic alarma:



1. V kratkih presledkih se dotikajte tipke , dokler se na zaslonu ne prikaže simbol .
 2. Dotaknite se , dokler se na zaslonu ne pojavi »00:00«. Nastavitev potrdite z dotikom .
- » Alarm bo preklican in simbol  bo izginil.

Nastavitev zvoka

Zvok lahko nastavite, le če je pečica v načinu pripravljenosti.

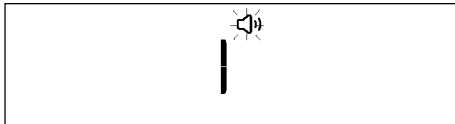
1. V kratkih intervalih se dotaknite tipke , dokler se na zaslonu ne prikaže simbol . Simbol  bo utripal na zaslonu.





2. Obstajata 2 vrsti zvoka, tj. »1« in »2«. Dotaknite se , da izberete želeno vrsto.
 3. Dotaknite se , da potrdite nastavitev.
- » Zaslon se vrne v način pripravljenosti. Na zaslonu se prikaže le trenutni čas.







Nastavitev trenutnega časa

Trenutni čas lahko nastavite, le če je pečica izklopljena. Če želite spremeniti

čas, ki je bil nastavljen med prvotnim zagonom:

1. V kratkih presledkih se dotikajte tipke , dokler se na zaslonu ne prikaže simbol . Na zaslonu bosta utripala polje za ure in simbol .



2. Polje ure nastavite s tipko .
3. Dotaknite se , da potrdite nastavitev.
4. Polje za minute in simbol  bosta utripala. Minute nastavite s tipkama  / . Dotaknite se , da potrdite minute.

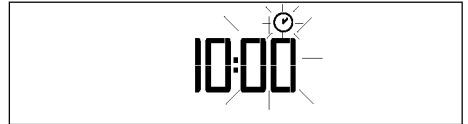

» Zaslon se vrne v način pripravljenosti. Na zaslonu se prikaže le trenutni čas.



Tabela časov kuhanja

















i Navedeni časi v tej tabeli so le vodilo. Časi se lahko razlikujejo glede na temperaturo živil, debelino, vrsto in želje pri pečenju.

Za enojni veliki predel Pečenje in praženje

i Ko odprete vrata pečice, če je tam, kuharske nasvete na voljo na steklo na vratih pečice, to velja tudi za enotni celotnem prerezu.

i 1. polica pečice je **spodnja** polica.

Posoda	Število pladnjev	Dodatek za uporabo	Način delovanja	Položaj police	Temperatura (°C)	Čas kuhanja (pribl. v min.)
Torte v pekaču	En pladenj	Standarden pekač*		3	175	25 ... 35
Torte v posodi	En pladenj	Model za torto na mrežnem žaru**		2	180	40 ... 50
Majhne torte	En pladenj	Standarden pekač*		3	160	20 ... 30
	En pladenj	Standarden pekač*		3	150	25 ... 35
	2 pladnja	1-Globok pekač* 5-Standarden pekač*		1 - 5	150	25 ... 35
	3 pladnji	1-Globok pekač* 3-Standarden pekač* 5-Pekač za pecivo*		1 - 3 - 5	150	30 ... 45
Biskvit	En pladenj	Okrogel pekač s snemljivim obodom in premerom 26 cm na mrežnem žaru**		3	160	25 ... 35
	En pladenj	Okrogel pekač s snemljivim obodom in premerom 26 cm na mrežnem žaru**		2	150	30 ... 40
	2 pladnja	1-Okrogel pekač s snemljivim obodom in premerom 26 cm na mrežnem žaru** 4-Okrogel pekač s snemljivim obodom in premerom 26 cm na pekaču za pecivo**		1 - 4	150	25 ... 35
Keksi	En pladenj	Pekač za pecivo*		3	175	25 ... 30
	2 pladnja	1-Pekač za pecivo* 5-Standarden pekač*		1 - 5	170 ... 190	30 ... 40
	3 pladnji	1-Pekač za pecivo* 3-Standarden pekač* 5-Globok pekač*		1 - 3 - 5	175	35 ... 45
Listnato pecivo	En pladenj	Standarden pekač*		2	200	30 ... 40
	2 pladnja	1-Pekač za pecivo* 5-Standarden pekač*		1 - 5	200	45 ... 55
	3 pladnji	1-Pekač za pecivo* 3-Standarden pekač* 5-Globok pekač*		1 - 3 - 5	200	55 ... 65
Polnjeno pecivo	En pladenj	Standarden pekač*		2	200	25 ... 35

Posoda	Število pladnjev	Dodatek za uporabo	Način delovanja	Položaj police	Temperatura (°C)	Čas kuhanja (pribl. v min.)
	2 pladnja	1-Pekač za pecivo* 5-Standarden pekač*		1 - 5	200	35 ... 45
	3 pladnji	1-Pekač za pecivo* 3-Standarden pekač* 5-Globok pekač*		1 - 3 - 5	190	45 ... 55
Kvas	En pladenj	Standarden pekač*		2	200	35 ... 45
	2 pladnja	1-Standarden pekač* 3-Pekač za pecivo*		1 - 3	190	35 ... 45
Lazanja	En pladenj	Steklen/kovinski pravokoten pekač na mrežnem žaru**		2 - 3	200	30 ... 40
Pica	En pladenj	Standarden pekač*		2	200 ... 220	15 ... 20
	En pladenj	Standarden pekač*		3	200	10 ... 15
Goveji zrezek (celi) / pečenka	En pladenj	Standarden pekač*		3	25 min. 250/max nato 180 ... 190	100 ... 120
Ovčje stegno (rulada)	En pladenj	Standarden pekač*		3	25 min. 250/max nato 190	70 ... 90
	En pladenj	Standarden pekač*		3	25 min. 250/max nato 190	70 ... 90
Pečen piščanec (1.8-2 kg)	En pladenj	Standarden pekač*		2	15 min. 250/max nato 180 ... 190	60 ... 80
	En pladenj	Standarden pekač*		2	15 min. 250/max nato 180 ... 190	60 ... 80
Puranje meso (5.5 kg)	En pladenj	Standarden pekač*		1	25 min. 250/max nato 180 ... 190	150 ... 210
	En pladenj	Standarden pekač*		1	25 min. 250/max nato 180 ... 190	150 ... 210
Ribe	En pladenj	Standarden pekač*		3	200	20 ... 30
	En pladenj	Standarden pekač*		3	200	20 ... 30









Predsegrevanje priporočamo za vsa živila.

* Ti dodatki morda niso priloženi izdelku.

** Ti dodatki niso priloženi izdelku. Gre za dodatke, ki jih je mogoče kupiti posebej.







Samo za spodnji predel Pečenje in praženje

Posoda	Število pladnjev	Dodatek za uporabo	Način delovanja	Položaj police	Temperatura (°C)	Čas kuhanja (pribl. v min.)
Torte v posodi	En pladenj	Model za torto na mrežnem žaru**		1	175	40 ... 50
Majhne torte	En pladenj	Standarden pekač*		2	150	35 ... 45
	2 pladnja	1-Globok pekač* 3-Standarden pekač*		1 - 3	150	35 ... 45

Posoda	Število pladnjev	Dodatek za uporabo	Način delovanja	Položaj police	Temperatura (°C)	Čas kuhanja (pribl. v min.)
Biskvit	En pladenj	Okrogel pekač s snemljivim obodom in premerom 26 cm na mrežnem žaru**		1	150	25 ... 35
Keksi	En pladenj	Pekač za pecivo*		2	170 ... 180	35 ... 45
	2 pladnja	1-Pekač za pecivo* 3-Standarden pekač*		1 - 3	165	35 ... 40
Polnjeno pecivo	En pladenj	Standarden pekač*		2	190	35 ... 45
Pica	En pladenj	Standarden pekač*		1	200	10 ... 15
Pečen piščanec (1.8-2 kg)	En pladenj	Standarden pekač*		1	15 min. 250/max nato 180 ... 190	60 ... 80
Puranje meso (narezano)	En pladenj	Standarden pekač*		1	25 min. 250/max nato 180 ... 190	150 ... 210
Ribe	En pladenj	Standarden pekač*		2	200	20 ... 30

Predsegrevanje priporočamo za vsa živila.
* Ti dodatki morda niso priloženi izdelku.
** Ti dodatki niso priloženi izdelku. Gre za dodatke, ki jih je mogoče kupiti posebej.

Samo za zgornji predel Pečenje in praženje

Posoda	Število pladnjev	Dodatek za uporabo	Način delovanja	Položaj police	Temperatura (°C)	Čas kuhanja (pribl. v min.)
Torte v posodi	En pladenj	Model za torto na mrežnem žaru**		4	175	40 ... 50
Majhne torte	En pladenj	Standarden pekač*		4	150	35 ... 45
Keksi	En pladenj	Pekač za pecivo*		4	170 ... 180	35 ... 45
Polnjeno pecivo	En pladenj	Standarden pekač*		4	190	35 ... 45
Pečen piščanec (1.8-2 kg)	En pladenj	Standarden pekač*		4	15 min. 250/max nato 180 ... 190	60 ... 80
Puranje meso (narezano)	En pladenj	Standarden pekač*		4	25 min. 250/max nato 180 ... 190	150 ... 210
Ribe	En pladenj	Standarden pekač*		5	200	20 ... 30

Predsegrevanje priporočamo za vsa živila.
* Ti dodatki morda niso priloženi izdelku.
** Ti dodatki niso priloženi izdelku. Gre za dodatke, ki jih je mogoče kupiti posebej.

Varčno ventilacijsko segrevanje

i Ko se kuhanje prične v načinu Varčno ventilacijsko segrevanje, ne spreminjajte temperature kuhanja.

i Ne odpirajte vrat med kuhanjem v načinu Varčno ventilacijsko segrevanje.











Posoda	Število pladnjev	Dodatek za uporabo	Položaj police	Temperatura (°C)	Čas kuhanja (pribl. v min.)
Majhne torte	En pladenj	Standarden pekač*	3	160	25 ... 35
Keksi	En pladenj	Standarden pekač*	3	200	30 ... 35
Listnato pecivo	En pladenj	Standarden pekač*	3	200	40 ... 45
Poljneno pecivo	En pladenj	Standarden pekač*	3	200	40 ... 45





* Ti dodatki morda niso priloženi izdelku.

Tabela kuhanja za testne obroke (Za enojni veliki predel)

Obroki v tej kuhalni mizi so pripravljene v skladu z EN 60350-1, da lahko nadzorni inštituti lažje preizkusijo izdelek.

i 1. polica pečice je **spodnja** polica.

Posoda	Število pladnjev	Dodatek za uporabo	Način delovanja	Položaj police	Temperatura (°C)	Čas kuhanja (pribl. v min.)
Krhki kruh	En pladenj	Standarden pekač*		3	140	20 ... 30
	En pladenj	Standarden pekač*		3	140	20 ... 30
	2 pladnja	1-Standarden pekač* 3-Pekač za pecivo*		1 - 3	140	20 ... 30
	3 pladnji	1-Standarden pekač* 3-Pekač za pecivo* 5-Globok pekač*		1 - 3 - 5	140	25 ... 35
Majhne torte	En pladenj	Standarden pekač*		3	160	20 ... 30
	En pladenj	Standarden pekač*		3	150	25 ... 35
	2 pladnja	1-Globok pekač* 5-Standarden pekač*		1 - 5	150	25 ... 35
	3 pladnji	1-Globok pekač* 3-Standarden pekač* 5-Pekač za pecivo*		1 - 3 - 5	150	30 ... 45
Biskvit	En pladenj	Okrogel pekač s snemljivim obodom in premerom 26 cm na mrežnem žaru**		3	160	25 ... 35
	En pladenj	Okrogel pekač s snemljivim obodom in premerom 26 cm na mrežnem žaru**		2	150	30 ... 40

Posoda	Število pladnjev	Dodatek za uporabo	Način delovanja	Položaj police	Temperatura (°C)	Čas kuhanja (pribl. v min.)
	2 pladnja	1-Okrogel pekač s snemljivim obodom in premerom 26 cm na mrežnem žaru** 4-Okrogel pekač s snemljivim obodom in premerom 26 cm na pekaču za pecivo**		1 - 4	150	25 ... 35
Jabolčna pita	En pladenj	Okrogla črna kovinska posoda in premerom 20 cm na mrežnem žaru**		2	180	55 ... 65
	En pladenj	Okrogla črna kovinska posoda in premerom 20 cm na mrežnem žaru**		3	180	50 ... 60
	2 pladnja	1-Okrogla črna kovinska posoda in premerom 20 cm na mrežnem žaru** 3-Okrogla črna kovinska posoda in premerom 20 cm na pekaču za pecivo**		1 - 3	180	55 ... 65

Predsegrevanje priporočamo za vsa živila.

* Ti dodatki morda niso priloženi izdelku.

** Ti dodatki niso priloženi izdelku. Gre za dodatke, ki jih je mogoče kupiti posebej.

Nasveti za pečenje torte

- Če je torta preveč suha, povišajte temperaturo za kakšnih 10°C in skrajšajte čas pečenja.
- Če je torta vlažna, uporabite manj tekočine ali zmanjšajte temperaturo za 10 °C.
- Če je torta na vrhu preveč temna, jo postavite na nižjo polico, zmanjšajte temperaturo in podaljšajte čas pečenja.
- Če je znotraj dobro pečena, ampak je na zunanji strani lepljiva, uporabite manj tekočine, zmanjšajte temperaturo in podaljšajte čas pečenja.

Nasveti za pečenje peciva

- Če je pecivo presuho povišajte temperaturo za kakšnih 10°C in skrajšajte čas pečenja. Plasti testa namočite v omako iz mleka, olja, jajc in jogurta.
- Če se pecivo peče preveč dolgo, bodite pozorni, da debelina

pripravljenega peciva ne preseže globine pekača.

- Če zgornja stran peciva porjavi spodnja stran pa ni pečena, se prepričajte, da ni vsa omaka na dnu peciva. Poskušajte omako enakomerno porazdeliti med plasti testa in na vrh peciva, da bo zapečenost enakomerna.

i Pecivo specite v načinu in pri temperaturi navedeni v tabeli pečenja. Če spodnji del peciva še vedno ni dovolj zapečen, ga naslednjič postavite eno polico nižje.

Nasveti za kuhanje zelenjave

- Če zelenjavni jedi zmanjka soka in postane presuha, jo skuhajte v ponvi s pokrovom namesto v pekaču. Pokrite posode bodo obdržale jedi sočne.
- Če se zelenjavna jed ne skuha, zelenjavo skuhajte vnaprej ali jo

pripravite kot konzervirana živila in jo postavite v pečico.

Uporaba žara

! Med pečenjem zaprite vratca pečice.
Vroče površine lahko povzročijo opekline!

i Pečenje na žaru je mogoče v enojnem velikem predelu, samo v zgornjem predelu ali v zgornjem delu, ko sta vklopljena spodnji in zgornji predel.

Pečenje na žaru v enojnem velikem predelu

Ko prvič vklopite pečico in nastavite trenutni čas, se zaslon pečice vrne v način pripravljenosti. Na zaslonu se prikaže le trenutni čas.

1. Odstranite sredinski pekač iz pečice.
Šele ko odstranite sredinski pekač, bo časovnik pečice deloval v nastavitvi peke v enojnem velikem predelu.
2. Pečico vklopite z dotikom tipke **Ⓢ** za dve sekundi.
3. Ko je pečica vklopljena, bo na zaslonu prikazana prva funkcija, ki je namenjena posebej peki v enojnem velikem predelu.

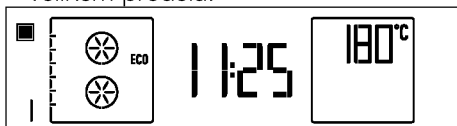

4. Dotaknite se **P** za vstop na zaslon za nastavitve funkcije delovanja.
» Ustrezna številka funkcije bo utripala na zaslonu.
5. Dotaknite gumbov **↖↗**, da izberete zeleno funkcijo žara.

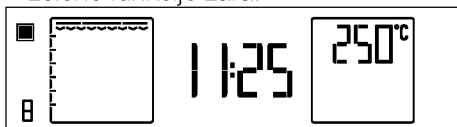

6. Ko ste izbrali funkcijo, lahko nastavite »Temperaturo«, »Hitro segrevanje (ojačevalnik)«, »Čas pečenja« in »Končni čas pečenja«. Glejte (Uporaba pečice z enim predelom) *Uporaba kontrolne enote pečice, stran 26*
7. Če so funkcija, temperatura in čas primerni, se dotaknite tipke **▶** in pečenje se bo začelo. Pečenje se začne.
8. Če je čas pečenja nastavljen, se bo pečica se po končanem času pečenja samodejno izklopila. Zaslisi boste dva zvočna signala. Če čas pečenja ni nastavljen, se po končanem postopku pečenja ponovno dotaknite **▶**.
9. Dotaknite se tipke **Ⓢ**, da izklopite pečico.

Pečenje na žaru samo v zgornjem predelu

Ko prvič vklopite pečico in nastavite trenutni čas, se zaslon pečice vrne v način pripravljenosti. Na zaslonu se prikaže le trenutni čas.

1. Namestite sredinski pekač v ohišje med vodila 3. in 4. police.
- i** Če sredinski pekač ni nameščen, časovnik pečice deluje kot celotni enojni predel.
2. Pečico vklopite z dotikom tipke **Ⓢ** za dve sekundi.
 3. Ko je pečica vklopljena, bo na zaslonu prikazana prva funkcija, ki je namenjena posebej peki v enojnem velikem predelu.

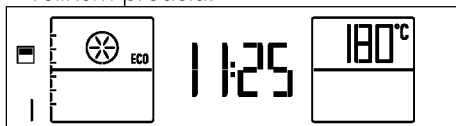

4. Dotaknite gumbov **↖↗**, da izberete zeleno funkcijo žara.

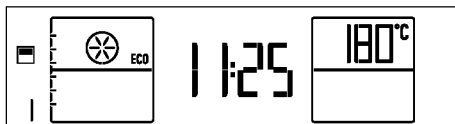
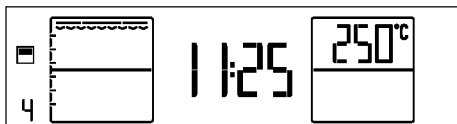

5. Ko ste izbrali funkcijo, lahko nastavite »Temperaturo«, »Hitro segrevanje (ojačevalnik)«, »Čas pečenja« in »Končni čas pečenja«. Glejte (Uporaba pečice samo z zgornjim ali spodnjim predelom) *Uporaba kontrolne enote pečice, stran 26*

6. Če so funkcija, temperatura in čas primerni, se dotaknite tipke in pečenje se bo začelo. Pečenje se začne.

7. Pečica se po končanem času pečenja samodejno izklopila, če je čas pečenja nastavljen. Zasliali boste dva zvočna signala. Če čas pečenja ni nastavljen, se po končanem postopku pečenja ponovno dotaknite .

8. Dotaknite se tipke , da izklopite pečico.

Pečenja na žaru samo v zgornjem predelu, medtem ko delujeta zgornji in spodnji predel pečice.

Ko prvič vklopite pečico in nastavite trenutni čas, se zaslon pečice vrne v način pripravljenosti. Na zaslonu se prikaže le trenutni čas.

1. Namestite sredinski pekač v ohišje med vodila 3. in 4. police.

Če sredinski pekač ni nameščen, časovnik pečice deluje kot celotni enojni predel.

2. Pečico vklopite z dotikom tipke za dve sekundi.

3. Ko je pečica vklopljena, bo na zaslonu prikazana prva funkcija, ki je namenjena posebej peki v enojnem velikem predelu.

Ob vsakem dotiku tipke se vsakič vklopijo samo spodnji predel, spodnji in zgornji predel in samo zgornji predel.

4. Oba predela vklopite tako, da se dvakrat dotaknete . Simbol se bo pojavil ob vsakem izmed predelov pečice.

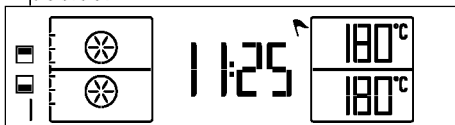

5. Dotaknite se za vstop na zaslon za nastavev funkcije delovanja.

» Ustrezna številka funkcije bo utripala na zaslonu.

6. Dotaknite se in izberite želeni par funkcij, kjer je zgornji predel izbran kot funkcija žara.

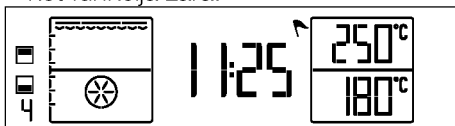

7. Ko je funkcija izbrana, je mogoče ločeno nastaviti »Temperaturo« in »Čas kuhanja« za vsak predel pečice.

Za te nastavitve bo simbol aktivnega predela pečenja utripal. Glejte (Uporaba zgornjega in spodnjega predela pečice istočasno) *Uporaba kontrolne enote pečice, stran 26*

8. Če so funkcija, temperatura in čas primerni, se dotaknite tipke in pečenje se bo začelo. Pečenje se začne.

9. Pečica se po končanem času pečenja samodejno izklopila, če je čas pečenja nastavljen. Zasliali boste dva zvočna signala. Če čas pečenja ni nastavljen,

se po končanem postopku pečenja ponovno dotaknite ►|||.

10. Dotaknite se tipke , da izklopite pečico.



Živila, ki niso primerna za pečenje, lahko povzročijo požar. Za pečenje uporabljajte samo živila, ki so primerna za pečenje na visokih temperaturah.

Hrane ne potiskajte v zadnji del žara. To je najbolj vroči del žara in mastna hrana bi se lahko venla.

Za enojni veliki predel: tabela časov pečenja z žarom

Živila	Dodatek za uporabo	Raven pekača	Temperatura (°C)	Čas kuhanja (pribl. v min.)
Ribe	Mrežni žar	4...5	250	20...25 min. #
Nasekljan piščanec	Mrežni žar	4...5	250	25...35 min.
Ovčji kotellet	Mrežni žar	4...5	250	20...25 min.
Goveja pečenka	Mrežni žar	4...5	250	25...30 min. #
Telečji kotellet	Mrežni žar	4...5	250	25...30 min. #
Popečen kruh	Mrežni žar	4	250	1...3 min.

odvisno od debeline
Priporočamo pribl. 5 minutno predsegrevanje za vsa živila za pečenje na žaru.

Samo za zgornji predel: tabela časov pečenja z žarom

Živila	Dodatek za uporabo	Raven pekača	Temperatura (°C)	Čas kuhanja (pribl. v min.)
Ribe	Mrežni žar	4...5	250	20...25 min. #
Nasekljan piščanec	Mrežni žar	4...5	250	25...35 min.
Ovčji kotellet	Mrežni žar	4...5	250	20...25 min.
Goveja pečenka	Mrežni žar	4...5	250	25...30 min. #
Telečji kotellet	Mrežni žar	4...5	250	25...30 min. #
Popečen kruh	Mrežni žar	4	250	1...3 min.

odvisno od debeline
Priporočamo pribl. 5 minutno predsegrevanje za vsa živila za pečenje na žaru.

Za enojni veliki predel: tabela časov kuhanja za pečenje testnih jedi

Obroki v tej kuhalni mizi so pripravljene v skladu z EN 60350-1, da lahko nadzorni inštituti lažje preizkusijo izdelek.

Živila	Dodatek za uporabo	Raven pekača	Temperatura (°C)	Čas kuhanja (pribl. v min.)
Popečen kruh	Mrežni žar	4	250	1...3 min.
Mesne kroglice (govedina) - 12 kosov	Mrežni žar	4	250	25...35 min.

Hrano obrnite po 2/3 časa pečenja.
Priporočamo pribl. 5 minutno predsegrevanje za vsa živila za pečenje na žaru.

6 Vzdrževanje in čiščenje

Splošne informacije

Ob rednem čiščenju naprave se bo servisna življenjska doba podaljšala in težave bodo manj pogoste.

! Napravo izključite iz električnega omrežja preden pričnete z vzdrževanjem in čiščenjem. Nevarnost električnega udara!

! Pred čiščenjem počakajte, da se naprava ohladi. Vroče površine lahko povzročijo opekline!

- Po vsaki uporabi napravo temeljito očistite. Tako boste ostanke kuhanja lažje odstranili ter preprečili, da bi se le-ti ob naslednji uporabi zažgali.
- Za čiščenje naprave ne potrebujete posebnih čistil. Napravo očistite s toplo vodo s čistilom, mehko krpo in gobo ter jo obrišite s suho krpo.
- Po čiščenju vedno obrišite vsakršne presežke tekočine in vsa razlitja nemudoma osušite.
- Površin iz nerjavečega jekla in ročaja ne čistite s čistili, ki vsebujejo kisline ali klor. Te dele očistite z mehko krpo s tekočim čistilom (ne abrazivnim), bodite pozorni, da brišete v eno smer.

i Določena čistila ali čistilna sredstva lahko poškodujejo površino. Za čiščenje ne uporabljajte agresivnih čistil, čistilnih praškov/krem ali ostrih predmetov.

i Za čiščenje naprave ne uporabljajte parnih čistilnikov, saj lahko povzročijo električni udar.

Čiščenje upravljalne plošče

Upravljalno ploščo in gumbе očistite z vlažno krpo in jih obrišite.

i Če je vaš izdelek opremljen z upravljalnimi gumbi/tipkami, jih za čiščenje nadzorne plošče ne odstranjujte. saj lahko poškodujete nadzorno ploščo!

Čiščenje notranjosti pečice

Za čiščenje stranskih sten pečice. (Ta funkcija je izbirna. Morda je vaš izdelek ne vključuje.)

1. Odstranite sredinski pekač iz pečice.
2. Povlecite mrežno polico in odstranite zatič št. (1) iz ohišja.

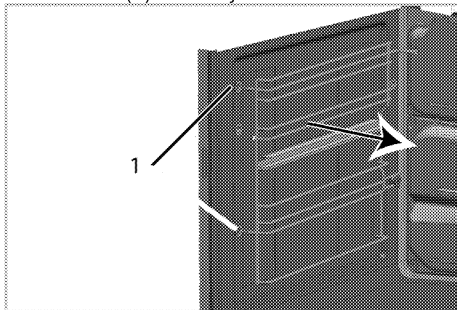

3. Celotno mrežno polico odstranite, tako da jo povlečete iz pečice. Preverite, da je zatič št. 2 odstranjen iz ohišja na zadnji steni in da je konica št. 3 odstranjena iz vijaka na stranski steni.

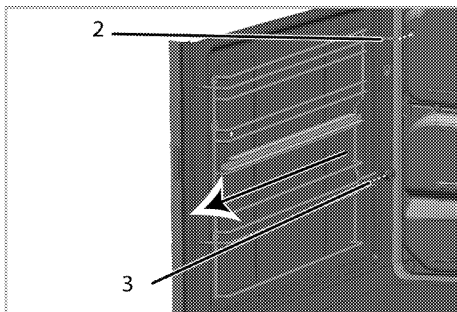

- Mrežno polico in stranske stene očistite s čistilom, toplo vodo in mehko krpo ali gobo ter ju obrišite s suho krpo.
- Zavarujte mrežno polico v pečico tako, da lahko gredo njeni zatiči (2) v ohišje na podstavku in konica št. 3 v vijak v stranski steni.

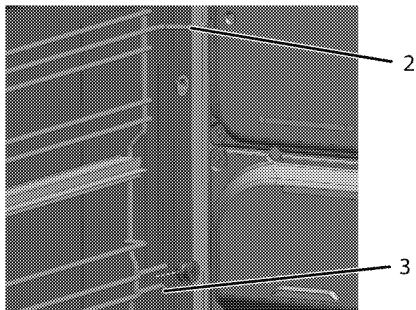

- Vstavite zatič mrežne police (1) v ohišje na podstavku.

i Preverite, da je mrežna polica dobro nameščeni v ohišju.

Katalitične stene

(Ta funkcija je izbirna. Morda je vaš izdelek ne vključuje.)

Notranji stranski steni (A) in/ali zadnja stena (B) vašega izdelka je lahko prevlečena s katalitičnim emajlom. Katalitične stene so svetle mat barve in imajo porozno površino. Katalitičnih sten pečice ne smete čistiti. Porozne površine katalitičnih sten se samodejno čistijo z absorbiranjem in pretvorbo razlitnega olja (para in ogljikov dioksid).

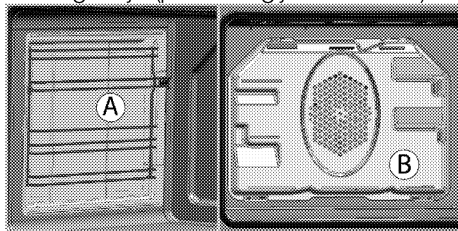

Pirolitično samodejno čiščenje

! Vroče površine povzročijo opekline!

Ne dotikajte se naprave med samodejnim čiščenjem in poskrbite, da se ji otroci ne približujejo. Počakajte vsaj 30 minut preden boste odstranili preostanke.

Pečica je opremljena s pirolitičnim samodejnim čiščenjem. Pečica se segreje na pribl. 430–480 °C in obstoječa umazanija zgori v prah. Pojavi se lahko močan dim. Zagotovite dobro prezračevanje. Pečico je treba očistiti z visoko vročino po vsakih 10 uporabah.

- Iz pečice odstranite vse pripomočke.

Pri modelih z mrežno polico ne pozabite odstraniti mrežne police. Če je vaš izdelek opremljen z dodatkom, ki je odporen proti pirolizi (odporen proti samodejnemu čiščenju pri visokih temperaturah), vam teh dodatkov ni treba odstraniti iz pečice.

- Pred začetkom postopka čiščenja očistite zunanje površine pečice in ostanke hrane iz notranjosti s krpo, ki ste jo pomočili v milnico.

i Tesnila vratc ne čistite. Tesnila iz vlaken so zelo občutljiva in se zlahka poškodujejo. Če poškodujete tesnilo vrat pečice, ga zamenjajte z novim iz pooblaščenega servisa.

- Za vklop pečice pritisnite ①.
- Odstranite sredinski pekač iz pečice. Šele ko odstranite sredinski pekač, bo časovnik pečice deloval v nastavitvi peke v enojnem velikem predelu.
- Za zagon funkcije samodejnega čiščenja se dotaknite **⦿**.



6. Če vaša pečica ni močno umazana, priporočamo funkcijo (varčnega čiščenja). Dotaknite se **P** za izbor funkcije varčnega čiščenja. Dotaknite se **^** ali **v**, da izberete funkcijo varčnega samodejnega čiščenja.

Če je vaša pečica močno umazana, funkcija varčnega čiščenja ne bo zadostovala. V tem primeru uporabite funkcijo pirolitičnega samodejnega čiščenja.

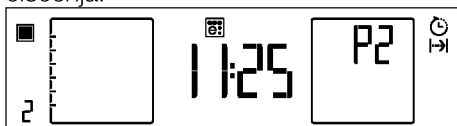

7. Dotaknite se **▷** za začetek postopka čiščenja.

Na zaslonu se prikaže čas samodejnega čiščenja. Tega časa ni mogoče spremeniti.

Lahko nastavite končni čas funkcije pirolitičnega samodejnega čiščenja.

i Ponovno se morate dotakniti **⋮**, da se vrnete v funkcije pečenja pečice.

8. Med samodejnim čiščenjem ne morete odpreti vratc pečice, na zaslonu časa pa se prikaže simbol zaklepa **🔒**. Vratc ne odpirajte na silo z ročajem, dokler postopek čiščenja ni zaključen in simbol zaklepa ne ugasne.

9. Po končanem postopku čiščenja odstranite bele ostanke z mešanico kisa in vode.

Čiščenje vrat pečice

Vrata pečice očistite s toplo vodo s čistilom, mehko krpo in gobo ter jih obrišite s suho krpo.

i Vratc pečice in stekla ne čistite z materiali, ki lahko poškodujejo površino, kot so trdna abrazivna čistila, kovinske lopatice, steklena volna ali bellila.

Odstranjevanje vratc pečice

1. Odprite sprednja vratca (1).
2. Odprite sponki na ohišju tečajev (2) na desni in levi strani sprednjih vratc, tako da ju potisnete navzdol, kot kaže slika.

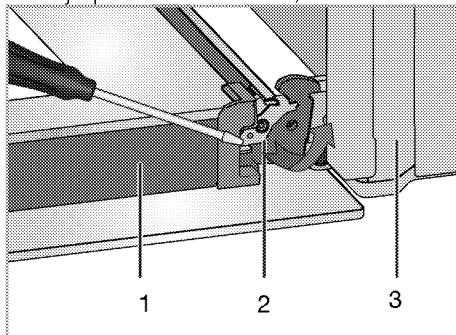

- 1 Vratca
- 2 Zaklepanje šarnirja(zaprta pozicija)
- 3 Pečica
- 4 Zaklepanje šarnirja(odprt položaj)

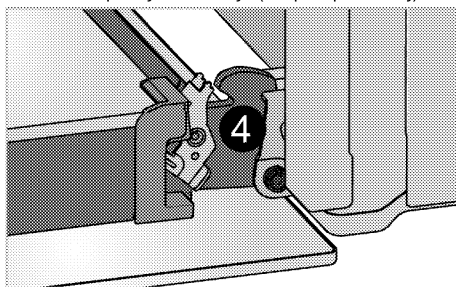

3. Nekoliko odprite sprednja vratca.

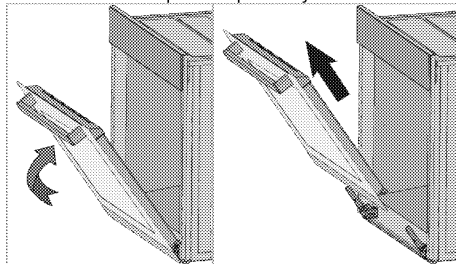

4. Vratca odstranite, tako da jih povlečete navzgor, da se sprostijo iz desnega in levega tečajja.

i Za namestitev vrat v obratnem vrstnem redu ponovite postopek za odstranjevanje. Ne pozabite zapreti spojke na ohišju tečajev, ko boste vratca znova namestili.

Odstranjevanje notranjega stekla vratc

(Ta funkcija je izbirna. Morda je vaš izdelek ne vključuje.)

Notranjo stekleno ploščo vratc lahko za namene čiščenja odstranite.

1. Odprite vratca pečice.

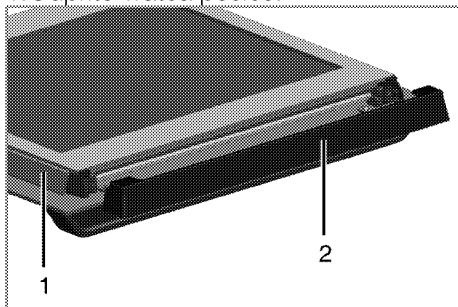

1 Okvir

2 Plastični del

2. Potegnite proti sebi in odstranite plastični del, ki je nameščen na zgornjem delu sprednjih vratc.

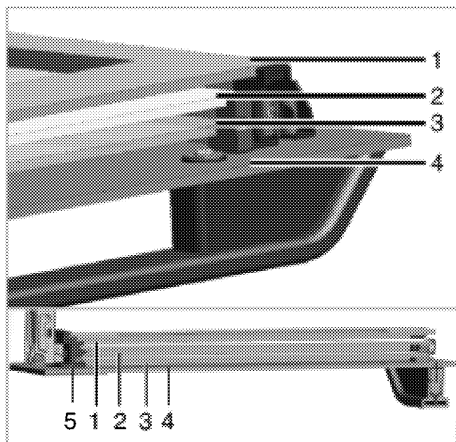

1 Najbolj notranja steklena plošča

2 Druga notranja steklena plošča

3 Tretja notranja steklena plošča

4 Zunanja steklena plošča

5 Plastična reža steklene plošče-spodaj

3. Kot prikazuje slika, dvignite najbolj notranjo stekleno ploščo nekoliko v smeri **A** in jo potegnite ven v smeri **B**.

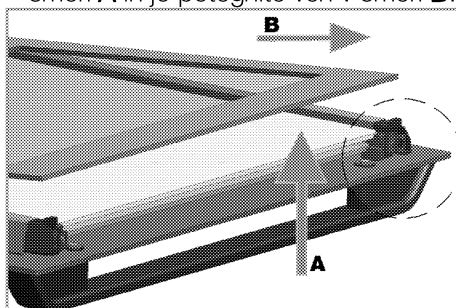

4. Za odstranjevanje druge in tretje steklene plošče ponovite postopek.

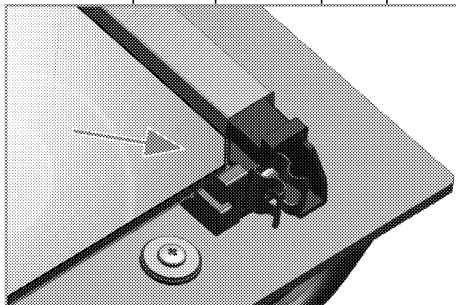

Pri prerazporejanju vratc najprej ponovno namestite drugo in tretjo notranjo stekleno ploščo (2, 3). Kot prikazuje slika, namestite posneti rob steklene plošče v posneti rob plastične reže.

Poradie inštalácie druhého a tretieho vnútorného skleneného panelu je dôležité. Sklenený panel s hliníkovým rámom musí byť inštalovaný ako druhý. Ko namešťujete najbolj notranjo stekleno ploščo (1), se prepričajte, da bo stran z napisom obrnjena proti drugi stekleni plošči.

Pomembno je, da namestite spodnje robove vseh notranjih steklenih plošč v spodnje plastične reže (5). Plastični del potisnite proti okvirju, dokler ne zaslišite kratkega zvoka.

i Po čiščenju ponovno namestite vse steklene plošče.

Zamenjava luči v pečici

! Preden zamenjate lučko pečice, se prepričajte, da je naprava izklopljena in ohlajena, saj boste tako preprečili nevarnost električnega udara. Vroče površine lahko povzročijo opekline!

i V tej pečici se uporablja žarnica z žarilno nitko z močjo manj kot 40 W, višino manj kot 60 mm, premerom manj kot 30 mm ali halogensko svetilko z vtičnico tipa G9, moč manj kot 60 W. Svetilke so primerne za delovanje pri temperaturah nad 300 ° C. Svetilke za pečico lahko dobite pri pooblaščenem serviserju ali tehniku z licenco.

i Položaj luči je lahko drugačen kot na sliki.

i Luč, uporabljena v tej napravi, ni primerna za osvetlitev gospodinjskih prostorov. Predviden namen te luči je, da uporabnik lažje vidi živila.

i Luči, uporabljene v tej napravi, morajo zdržati ekstremne fizične pogoje, kot so temperature nad 50°C.

Če je pečica opremljena z okroglo lučjo:

1. Napravo izklopite iz električnega omrežja.
2. Stekljeni pokrov obrnite v nasprotni smeri urnega kazalca, če ga želite odstraniti.

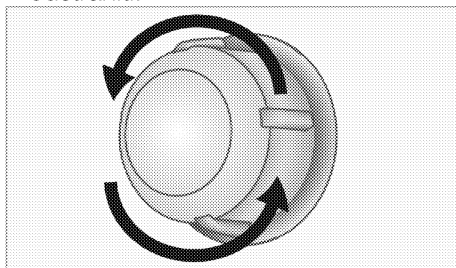

3. Če je luč vaše pečice tipa (A), ki je prikazan na spodnji sliki, jo odstranite tako, da jo zavrtite, kot prikazuje slika, nato pa jo zamenjajte. Če je tipa (B), jo povlecite in odstranite, kot prikazuje slika, ter jo nato zamenjajte.

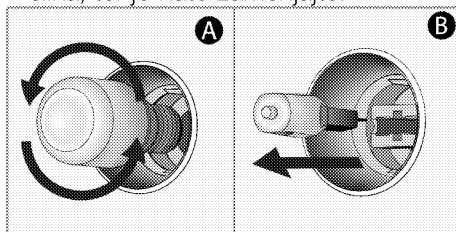

4. Namestite stekleni pokrov.

Če je pečica opremljena s kvadratno lučjo:

1. Napravo izklopite iz električnega omrežja.

2. Odstranite mrežne police, kot je opisano. Glejte .

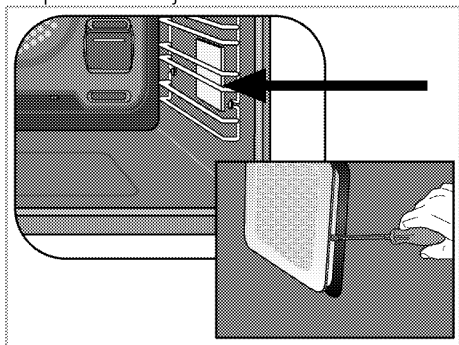

3. Z izvijačem odstranite zaščitni stekleni pokrov.

4. Če je luč vaše pečice tipa (A), ki je prikazan na spodnji sliki, jo odstranite

tako, da jo zavrtite, kot prikazuje slika, nato pa jo zamenjajte. Če je tipa (B), jo povlecite in odstranite, kot prikazuje slika, ter jo nato zamenjajte.

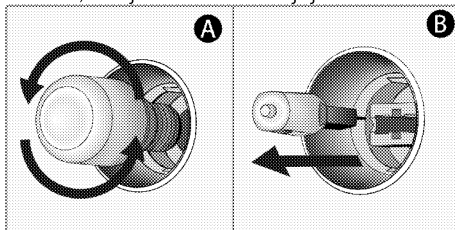

5. Namestite stekleni pokrov nato pa e mrežne police.

7 Odpravljanje težav

Pečica med delovanjem oddaja paro.

- Uhajanje dima ni nič nenavadnega. >>> *To ni napaka.*

Naprava med hlajenjem in segrevanjem oddaja kovinske zvoke.

- Ko se kovinski deli segrejejo, se lahko razširijo in slišen je zvok raztezanja. >>> *To ni napaka.*

Naprava ne deluje.

- Varovalka je okvarjena ali izklopljena. >>> *Preverite varovalke. Po potrebi jih zamenjajte ali znova nastavite.*
- Naprava ni priključena na (ozemljeno) vtičnico. >>> *Preverite vtič.*

Lučka pečice ne deluje.

- Lučka pečice je okvarjena. >>> *Zamenjajte lučko pečice.*
- Električna je izklopljena. >>> *Preverite delovanje elektrike. Preverite varovalke. Po potrebi jih zamenjajte ali znova nastavite.*

Pečica se ne segreva.

- Morda ni nastavljena na določeno funkcijo in/ali temperaturo pečenja. >>> *Nastavite pečico na določeno funkcijo in/ali temperaturo pečenja.*
- Električna je izklopljena. >>> *Preverite delovanje elektrike. Preverite varovalke. Po potrebi jih zamenjajte ali znova nastavite.*



V kolikor težave ne morete odpraviti, kljub temu da ste upoštevali navodila v tem poglavju, se obrnite na pooblaščenega serviserja ali prodajalca, pri katerem ste kupili napravo. Okvarjene naprave nikoli ne poskušajte popraviti sami.

