

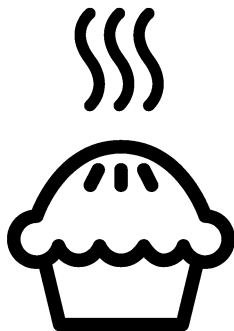

Духовка
Посібник користувача
Pečica
Navodila za uporabo



FSM67320GXS

UK / SL

285.3034.23/R.AH/29.03.2021/10-3
7785988309

Будь ласка, спочатку прочитайте посібник користувача!

Шановний покупець!

Дякуємо за те, що надали перевагу продукції компанії «Веко». Сподіваємося, що цей високоякісний виріб, виготовлений із застосуванням найсучасніших технологій, продемонструватиме найкращі результати експлуатації. Для цього рекомендуємо вам прочитати весь посібник користувача та всю супровідну документацію, перш ніж користуватися виробом, і зберегти їх для майбутнього використання в довідкових цілях. Якщо ви передаєте комусь прилад, передайте й посібник користувача. Дотримуйтеся всіх попереджень й інформації, які містяться в посібнику користувача.

Зверніть увагу, що цей посібник також може бути дійсним для інших моделей. У ньому буде чітко вказано розбіжності між моделями.

Пояснення до символів

У цьому посібнику користувача використано такі символи:



Важлива інформація або корисні поради з користування.



Попередження про небезпечні ситуації для життя та майна.



Попередження про ураження електричним струмом.



Попередження про ризик займання.



Попередження про гарячі поверхні.



Arçelik A.Ş.
Karaağaç caddesi No:2-6
34445 Sütlüce/Istanbul/TURKEY
Made in TURKEY

1 Важливі інструкції та попередження з техніки безпеки й охорони навколишнього середовища 4

Загальні правила техніки безпеки	4
Електрична безпека	5
Безпека виробу	6
Призначення	9
Захист дітей	10
Утилізація старого приладу	10
Утилізація пакувальних матеріалів	11

2 Загальна Інформація 12

Огляд	12
Вміст упаковки	13
Технічні характеристики	14

3 Установка 15

До початку установки	15
Установка та підключення	16
Утилізація старого приладу	18

4 Підготовка 20

Поради щодо збереження електроенергії	20
Початок використання	20
Налаштування часу	20
Початкове очищення виробу	21
Перше розігрівання	21

5 Правила експлуатації варильної панелі 23

Загальна інформація щодо приготування	23
Використання варильних панелей	24

6 Використання духовки 26

Загальна інформація щодо запікання, смаження та приготування на грилі	26
Використання електричної духової шафи	27
Робочі режими	27
Користування годинником духової шафи	29
Таблиця часу приготування	33
Використання гриля	36
Таблиця часу приготування на грилі	36

7 Догляд і технічне обслуговування 37

Загальна інформація	37
Очищення варильної панелі	37
Очищення панелі управління	38
Очищення духовки	38
Очищення дверцят духовки	39
Виймання внутрішнього скла дверцят	40
Заміна лампи освітлення духової шафи	41

8 Пошук та усунення несправностей 43

1 Важливі інструкції та попередження з техніки безпеки й охорони навколишнього середовища

У цьому розділі наведені правила техніки безпеки, які допоможуть уникнути ризику травмування та пошкодження. При недотриманні цих правил усі гарантійні зобов'язання буде анульовано.

Загальні правила техніки безпеки

- Цей виріб можуть експлуатувати діти, старші за 8 років, і люди з обмеженими фізичними, сенсорними та розумовими здібностями, а також особи, що не мають достатнього досвіду та знань, лише за умови перебування під наглядом осіб, відповідальних за їхню безпеку, чи під їхнім керівництвом стосовно безпечного користування виробом і розуміння можливих ризиків. Слідкуйте за тим, щоб діти не грали з виробом. Діти можуть чистити й обслуговувати виріб лише під наглядом.
- Пристрій не повинен використовуватися особами (зокрема дітьми) з обмеженими фізичними, сенсорними чи розумовими здібностями або браком досвіду та знань, за винятком випадків, коли використання відбувається під безпосереднім наглядом або відповідно до вказівок.
- Наглядайте за дітьми, щоб вони не грали з пристроєм.
- У випадку передачі виробу третій особі для особистого використання або в цілях повторного використання необхідно також передати посібник користувача, наклейки виробу, а також всі пов'язані з ним документи та компоненти.
- Не встановлюйте виріб на килимовому покритті. Недостатня вентиляція під днищем може спричинити перегрів електричних деталей. і проблеми в роботі виробу.
- Роботи зі встановлення й ремонту мають виконувати лише представники

авторизованої сервісної служби. Виробник не несе відповідальності за шкоду, заподіяну внаслідок виконання робіт особами, які на це не уповноважені. Це також може призвести до анулювання гарантії. Перед встановленням уважно прочитайте інструкції.

- Не користуйтеся виробом, якщо він несправний чи має видимі ознаки пошкодження.
- Перевіряйте, щоб щоразу після використання перемикачі функцій були вимкнені.

Електрична безпека

- У разі несправності виробу слід припинити його експлуатацію, поки виріб не буде відремонтовано в авторизованому сервісному центрі. Існує ризик ураження електричним струмом!
- Підключайте виріб лише до розетки/лінії із заземленням, напруга та рівень захисту якої відповідають значенням, вказаним в таблиці технічних характеристик. У

- разі використання з трансформатором чи без нього переконайтеся у наявності заземлення, виконаного кваліфікованим електриком. Наша компанія не несе відповідальності за будь-які проблеми, що виникли внаслідок використання виробу без заземлення, виконаного відповідно до місцевих норм і правил.
- Суворо заборонено лити воду на виріб під час миття! Існує ризик ураження електричним струмом!
 - Під час робіт зі встановлення, обслуговування, чистки й ремонту виріб слід обов'язково від'єднати від електромережі.
 - Для запобігання нещасним випадкам, якщо шнур живлення пошкоджений, його має замінити виробник, його спеціаліст з сервісу чи інші особи, котрі мають аналогічну кваліфікацію.
 - Пристрій слід встановити таким чином, щоб його можна було повністю від'єднати від мережі. Від'єднання має

- виконуватися за допомогою штепсельної вилки чи вимикача, вбудованого у стаціонарну електричну мережу із дотриманням відповідних будівельних норм і правил.
- Під час використання задня поверхня духової шафи нагрівається. Стежте за тим, електричні дроти не торкалися задньої стінки, оскільки це може спричинити їхнє пошкодження.
 - Стежте за тим, щоб шнур живлення не було затиснуто між рамою та дверцятами духової шафи, й не прокладайте його гарячими поверхнями. У разі недотримання цієї вимоги ізоляція кабелів може розплавитися і спричинити пожежу в результаті короткого замикання.
 - Усі роботи з електричним обладнанням та системами має проводити лише уповноважений і кваліфікований персонал.
 - У разі пошкодження вимкніть пристрій і від'єднайте його від мережі електропостачання. Для цього вимкніть домашній запобіжник.
 - Переконайтеся, що номінальні параметри запобіжника відповідають характеристикам виробу.
- Безпека виробу**
- **УВАГА:** Цей прилад і його зовнішні деталі під час роботи нагріваються. Будьте обережні й не торкайтеся нагрітих частин. За дітьми до 8 років треба постійно наглядати й не допускати їх до приладу.
 - Не користуйтеся виробом під впливом алкоголю й/або лікарських засобів, які погіршують кмітливість і координацію рухів.
 - Будьте обережні, коли додаєте до страв алкогольні напої. Спирт випаровується за високої температури і може призвести до пожежі, зайнявшись після контакту з гарячими поверхнями.
 - Перевірте, щоб поруч із пристроєм не було легкозаймистих матеріалів, оскільки бічні поверхні можуть сильно нагріватися під час роботи.

- Під час використання пристрій нагрівається. Будьте обережні й не торкайтеся нагрітих частин всередині духової шафи.
- Усі вентиляційні отвори мають бути відкриті.
- Не нагрівайте в духовій шафі закриті контейнери та скляні банки. Тиск всередині контейнера чи банки може призвести до їх вибухання.
- Не можна ставити дека для випічки, тарілки або розміщувати алюмінієву фольгу безпосередньо на нижній поверхні духової шафи. Тепло, що акумулюється, може пошкодити нижню частину духової шафи.
- Для чищення скляних дверцят духової шафи не користуйтеся грубими абразивними засобами для чищення чи гострими металевими шкребками, щоб не подряпати поверхню, що може призвести до руйнування скла.
- Не використовуйте для чищення парові пристрої, бо це може призвести до

ураження електричним струмом.

- (Залежить від моделі пристрою.) Правильне розташування решітчастої полиці й дека на решітчастих напрямних. Важливо правильно встановити решітчасту полицю й/або дека на напрямній. Посуньте решітчасту полицю чи дека між 2 напрямними й, перш ніж ставити продукти, переконайтеся у їхньому стійкому положенні (див. наступний малюнок).

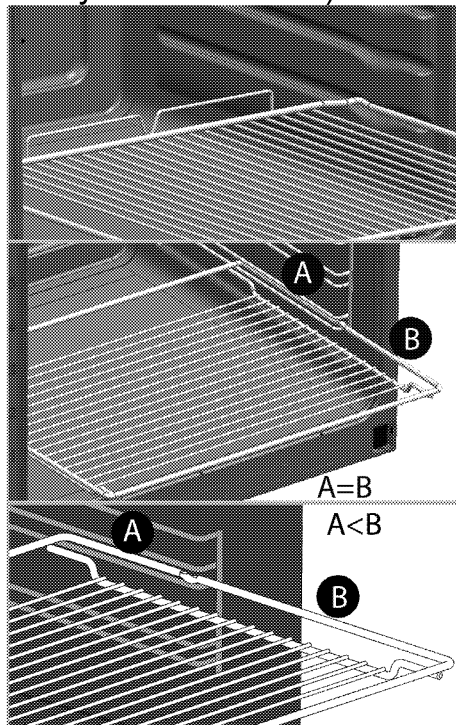

- Не користуйтеся духовою шафою, якщо скло передніх дверцят зняте чи тріснуло.
- Для встановлення й виймання страв з нагрітої духової шафи користуйтеся спеціальними термостійкими рукавицями.
- Розмістіть пергамент для випікання у горщик для приготування їжі або на приладдя для духовки (наприклад, панівку, дротяний гриль та ін.) разом з їжею та розмістіть все це у розігрітій духовці. Видаліть залишки пергаменту для випікання з приладдя або горщика, щоб зменшити ризик дотику пергаменту до нагрівальних елементів духовки. Ніколи не використовуйте пергамент за температури, що вище вказаного значення для пергаменту для випікання. Не розміщуйте пергамент для випікання прямо на внутрішній поверхні духовки.
- **УВАГА:** Перед зміною лампи переконтуйтеся, що шнур живлення прикладу відомкнут звід мережи або що переривач мережи відомкнено, щоб уникнути поразки електричною струмою.
- Пристрій не слід встановлювати за декоративними дверцятами, оскільки це може призвести до перегрівання.
- Пристрій слід встановлювати безпосередньо на підлозі. Не встановлюйте пристрій на підставку чи стійку.
- **УВАГА:** Під час приготування їжі з жиром чи олією не залишайте варильну панель без нагляду, оскільки це може призвести до пожежі. Категорично **ЗАБОРОНЕНО** використовувати воду для гасіння полум'я; натомість слід вимкнути пристрій і накрити вогонь кришкою чи протипожежним покриттям.
- **ОБЕРЕЖНО:** За процесом приготування їжі необхідно наглядати. За короткочасним процесом приготування їжі необхідно наглядати постійно.

- **УВАГА:** Пожежна небезпека: не зберігайте речі на варильних поверхнях.
 - **УВАГА:** Якщо поверхня тріснула, вимкніть пристрій, щоб уникнути ураження електричним струмом.
 - Якщо скло електроплитки розбилася: негайно вимкніть усі конфорки та всі електричні нагрівальні елементи, а також відключіть пристрій від електромережі. Не торкайтеся поверхні пристрою. Не використовуйте пристрій.
 - Конструкція цього виробу не передбачає керування ним за допомогою зовнішнього таймера чи окремої системи дистанційного керування.
 - Тиск пари через рідину на поверхні варильної панелі чи дні посуду може призвести до підстрибування посуду. Перевіряйте сухість поверхні духової шафи та дна посуду.
 - **УВАГА:** В якості захисних пристроїв для кухонних плит слід використовувати лише вбудовані пристрої або такі, що спеціально розроблені для цього виробником приладу чи рекомендовані ним в інструкції з експлуатації. Використання невідповідних захисних пристроїв може призвести до нещасливого випадку. Для забезпечення пожежної безпеки виробу слід дотримуватися нижчезазначених вимог.
 - Переконайтеся, що штепсельна вилка щільно вставлена в розетку та не іскрить.
 - Не користуйтеся пошкодженим чи обрізаним кабелем або подовжувачем; слід використовувати лише оригінальний кабель.
 - Переконайтеся, що в розетці, до якої підключено виріб, немає рідини чи вологи.
- Призначення
- Прилад призначений для домашнього використання. Використання з комерційною метою є неприпустимим.

- **ОБЕРЕЖНО:** Цей прилад призначений тільки для приготування їжі. Його не можна використовувати для інших цілей, наприклад, для обігріву приміщення."
- Прилад не слід використовувати з метою нагрівання тарілок під грилем, розвішування серветок і посудних рушників на ручках, сушіння й нагрівання.
- Виробник не несе відповідальності за будь-які збитки, спричинені неправильним використанням або помилками експлуатації.
- Духову шафу можна використовувати для розморожування, випічки та смаження на грилі.

Захист дітей

- **УВАГА:** Доступні частини можуть нагріватися під час використання. Не допускайте дітей до приладу.
- Пакувальні матеріали можуть становити небезпеку для дітей. Зберігайте пакувальні матеріали у місцях,

недоступних для дітей. Всі компоненти упаковки слід утилізувати відповідно до екологічних стандартів.

- Електричне обладнання становить загрозу для дітей. Під час роботи приладу не допускайте до нього дітей та не дозволяйте дітям гратися з ним.
- Не зберігайте над приладом речі, які можуть дістати діти.
- Не ставте на відчинені дверцята важкі речі та не дозволяйте дітям сидати на дверцята. Це може спричинити перекидання приладу або пошкодження петель дверцят.

Утилізація старого приладу

Відповідність Директиві щодо відпрацьованого електричного й електронного обладнання (Директива WEEE) й утилізація відходів



Цей виріб відповідає вимогам Директиви WEEE (2012/19/EU). Цей виріб позначений символом приналежності до категорії відходів електричного й електронного обладнання (WEEE).

Цей виріб виготовлений з високоякісних деталей та матеріалів, які підлягають повторному використанню й переробці. Після

закінчення терміну експлуатації цей виріб не можна викидати разом зі звичайними побутовими відходами. Його слід здати у відповідний пункт збору відходів електричного й електронного обладнання як вторинної сировини. Інформацію про місцезнаходження найближчого пункту збору відходів можна отримати в місцевих органах влади.

Відповідність Директиві щодо обмеження використанням шкідливих речовин (RoHS)

Цей виріб відповідає вимогам Директиви RoHS (2011/65/EU). Він не містить шкідливих та інших речовин,

використання яких заборонено цією Директивою.

Утилізація пакувальних матеріалів

- Пакувальні матеріали становлять загрозу для дітей. Зберігайте пакувальні матеріали в безпечному й недоступному для дітей місці. Пакувальні матеріали для приладу виготовлені з матеріалів, які підлягають вторинній переробці. Правильно утилізуйте їх і сортуйте відповідно до вказівок стосовно відходів, які підлягають переробці. Не викидайте їх разом зі звичайними побутовими відходами.

2 Загальна Інформація

Огляд

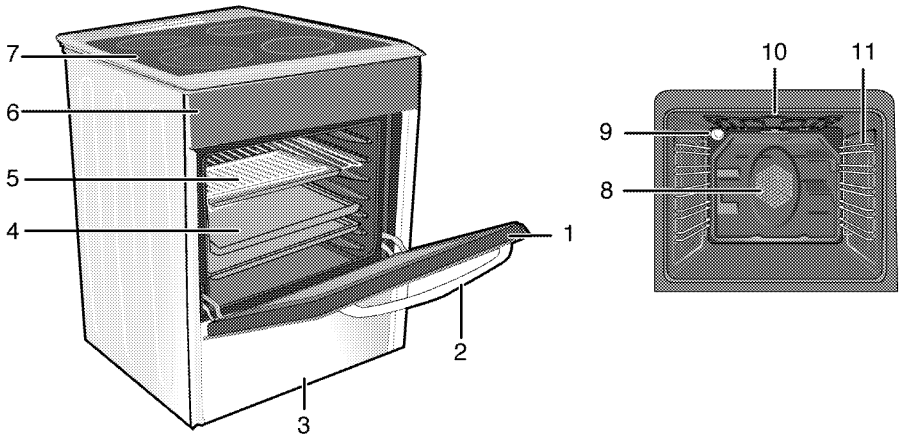

- | | |
|-------------------------|---|
| 1 Передні дверцята | 8 Двигун вентилятора (за сталевим листом) |
| 2 Ручка | 9 Лампочка |
| 3 Нижня висувна шухляда | 10 Нагрівальний елемент гриля |
| 4 Деко | 11 Положення полиць |
| 5 Полиця-решітка | |
| 6 Панель управління | |
| 7 Панель пальника | |

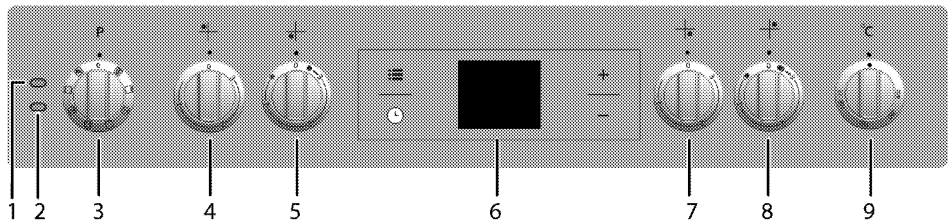

- | | |
|--|--|
| 1 Сигнальна лампочка | 6 Цифровий таймер |
| 2 Лампочка термостата | 7 Одноконтурна зона нагріву
Передній правий |
| 3 Ручка вибору функції | 8 Розширена зона нагріву Задній
правий |
| 4 Одноконтурна зона нагріву
Задній лівий | 9 Ручка термостата |
| 5 Двоконтурна зона нагріву
Передній лівий | |

Вміст упаковки

i Аксесуари, що входять до комплекту постачання, залежать від моделі виробу. Комплект постачання вашого виробу може містити не всі аксесуари, описані в цьому посібнику користувача.

1. Посібник користувача

2. Стандартне деко

Для випічки, замороженої їжі та великих шматків м'яса.

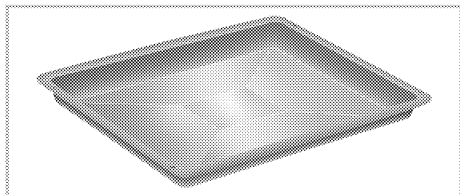

3. Деко для солодкої випічки

Для випічки, наприклад, здобного чи сухого печива.

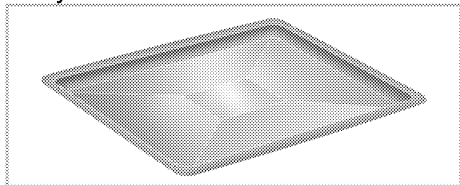

4. Решітчастий гриль

Для смаження, а також розміщення продуктів при випіканні, смаженні чи приготуванні запіканок на потрібній полиці.

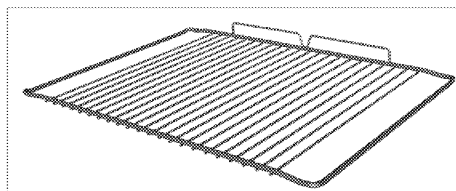
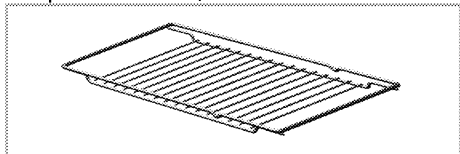

5. Правильне розташування решітчастої полиці й дека на висувних напрямних (Ця функція — додаткова. Вона може бути відсутньою у вашому виробі.)

Висувні напрямні дозволяють зручно встановлювати й діставати дека й решітчасту полицю. Використовуючи деко й решітчасту полицю з висувними напрямними, переконайтеся, що штифти ззаду висувної напрямної розташовані навпроти країв решітчастої полиці й дека.

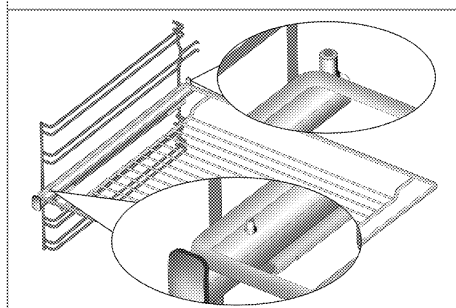
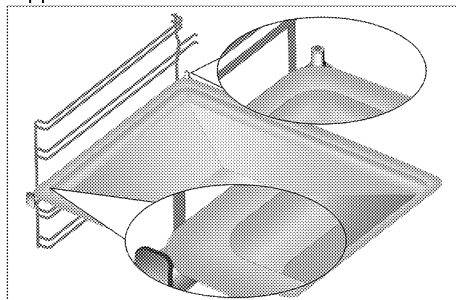

Технічні характеристики

ЗАГАЛЬНІ ВІДОМОСТІ	
Зовнішні габарити (висота/ширина/глибина)	850 мм/600 мм/600 мм
Напруга/частота	220-240 В ~ 50/60 Гц
Загальне споживання електроенергії	10 кВт
Тип кабелю/переріз	мін. H05VV-FG 3 x 4 мм ²
Варильна поверхня	
Конфорки	
Задній лівий	Одноконтурна зона нагріву
Розмір	140 мм
Живлення	1200 Вт
Передній лівий	Двоконтурна зона нагріву
Розмір	210/120 мм
Живлення	2200/750 Вт
Передній правий	Одноконтурна зона нагріву
Розмір	180 мм
Живлення	1800 Вт
Задній правий	Розширена зона нагріву
Розмір	170/265 мм
Живлення	1500/2400 Вт
ДУХОВА ШАФА/ГРИЛЬ	
Головна духова шафа	Багатофункціональна духова шафа
Лампа внутрішнього освітлення	15–25 Вт
Енергоспоживання гриля	2.2 кВт

Базове: інформація на табличці з енергетичними даними електричних духових шаф наведено відповідно до стандарту EN 60350-1 / IEC 60350-1. Ці дані визначено за умови стандартного навантаження з функціями нижнього-верхнього нагрівального елемента чи нагрівання за допомогою вентилятора (за наявності). Клас енергопостачання визначено відповідно до такої пріоритетності залежно від наявності чи відсутності відповідних функцій у виробі. 1 – Приготування з вентилятором – економічний режим, 2 – Повільне приготування в турборежимі, 3 – Приготування в турборежимі, 4 – Нагрівання зверху та знизу з вентилятором, 5 – Нагрівання зверху та знизу.

i З метою удосконалення якості продукції технічні характеристики приладу можуть бути змінені без попереднього повідомлення.

i Малюнки в цьому посібнику є схематичними і можуть не відповідати вашому виробі.

i Значення, наведені на табличках машини та в супровідній документації, отримані в лабораторних умовах згідно з відповідними стандартами. Залежно від умов експлуатації та навколишнього середовища ці значення можуть змінюватися.

3 Установка

Пристрій має встановити кваліфікований спеціаліст відповідно до чинних нормативів. В іншому разі, гарантію буде анульовано. Виробник не несе відповідальності за шкоду, заподіяну внаслідок виконання робіт особами, які на це не уповноважені. Це може призвести до анулювання гарантії.

i Покупець відповідальний за підготовку місця для установки й виконання електричних з'єднань.

! Прилад слід встановити відповідно до всіх місцевих норм з питань газового й/або електричного обладнання.

! Перед установкою огляньте прилад на наявність дефектів. Якщо такі є, не встановлюйте його. Пошкоджені прилади можуть становити загрозу для вашої безпеки.

До початку установки

Аби забезпечити наявність необхідних проміжків для циркуляції повітря під пристроєм, рекомендуємо встановлювати його на твердій поверхні так, щоб ніжки не занурювалися в килим або м'яке підлогове покриття.

Кухонна підлога має витримати вагу пристрою з урахуванням додаткової ваги посуду для приготування та страв.

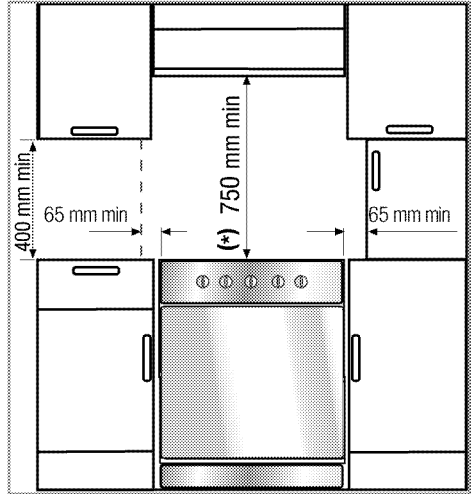

- Пристрій належить до класу 1, отже, його можна встановлювати так, щоб задня поверхня й **одна** з бічних сторін сусідили з кухонними стінами, меблями чи обладнанням будь-якого розміру. Кухонні меблі чи обладнання з **іншого** боку мають дорівнювати духовій шафі за розміром чи бути меншими.
- Її можна використовувати разом із кухонними шафами по обидва боки, проте необхідно залишити щонайменше 400 мм вільного простору над рівнем конфорок, а також щонайменше 65 мм вільного простору між духовкою і стінкою, перегородкою або високою кухонною шафою.
- Крім того, духовка може стояти окремо. Забезпечте вільний простір щонайменше 750 мм від поверхні духовки до поверхонь над нею.
- За необхідності установка надплитного очисника повітря дотримуйтеся інструкцій його виробника щодо висоти монтажу пристрою. Якщо в інструкції з

втяжки не вказано жодного розміру, ця висота повинна бути не менше 650 мм.

- Кухонні меблі, розташовані поряд із пристроєм, мають бути термостійкими (витримувати температуру щонайменше 100 °С).

Запобіжний ланцюжок

Якщо прилад обладнано двома запобіжними ланцюгами(2);

Щоб запобігти падінню приладу в разі порушення рівноваги, прикріпіть його двома запобіжними ланцюжками, які входять до комплекту постачання.

Прикріпіть гачок (1) до стіни кухні (6), використовуючи відповідний дюбель, і приєднайте запобіжний ланцюжок (3) до гачка за допомогою фіксатора (2).

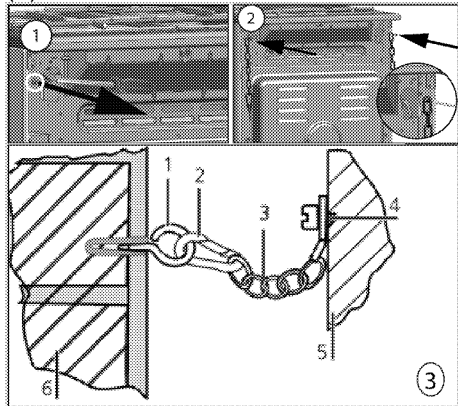

- 1 Гачок для приєднання ланцюжка
- 2 Фіксатор
- 3 Запобіжний ланцюжок
- 4 Надійно прикріпіть ланцюжок до задньої стінки приладу
- 5 Задня стінка приладу
- 6 Стіна кухні

Якщо прилад обладнано одним запобіжним ланцюгом(1);

Щоб запобігти падінню приладу в разі порушення рівноваги, прикріпіть

його запобіжним ланцюгом, який входить до комплекту постачання. Виконайте дії, показані на зображенні, щоб закріпити запобіжний ланцюг на приладі.

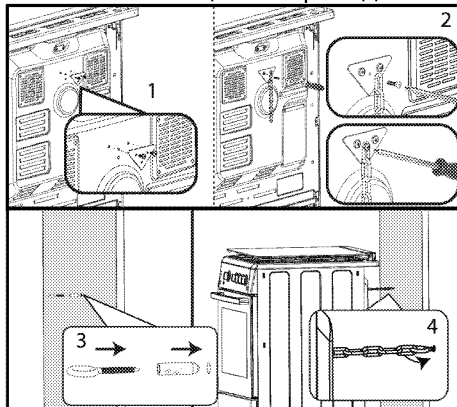

- Щоб запобігти нахилу плити вперед, вбік чи навкіс, запобіжний ланцюжок має бути якомога коротшим.

Запобіжний ланцюжок для кухонних плит, не оснащених гніздом для встановлення скоби.

Установка та підключення

Виріб слід встановлювати й під'єднувати відповідно до затверджених правил установки.

- Не встановлюйте пристрій поряд з холодильниками чи морозильниками. Тепло, випромінюване пристроєм, може призвести до зростання енергоспоживання охолоджувального обладнання.

- Виріб мають переносити щонайменше двоє людей.
- Виріб слід встановлювати безпосередньо на підлозі, а не на підставці чи стійці.

i Не підіймайте й не пересувайте пристрій за дверцята чи ручку. Дверцята, ручка чи завіси можуть пошкодитися.

Електричне з'єднання

Підключіть прилад до розетки/лінії із заземленням, захищеної мініатюрним вимикачем відповідного номіналу (див.таблицю технічних характеристик). При використанні приладу з трансформатором чи без нього його слід підключати до електромережі, яка має заземлення, виконане кваліфікованим електриком. Наша компанія не несе відповідальності за збитки внаслідок використання приладу без заземлення, виконаного відповідно до місцевих норм і правил.

! Підключення пристрою до джерела електроживлення має виконувати тільки авторизований кваліфікований персонал. Гарантійний період починається тільки після правильного установки. Виробник не несе відповідальності за шкоду, заподіяну внаслідок виконання робіт особами, які на це не уповноважені.

! Шнур живлення не можна затискати або згинати; він не повинен контактувати з гарячими частинами пристрою. Заміну пошкодженого шнура живлення має виконувати кваліфікований електрик. В іншому разі існує ризик ураження електричним струмом, короткого замикання чи пожежі!

Показники щодо мережі живлення мають відповідати даним у

паспортній таблиці виробу. Залежно від типу пристрою паспортна таблиця впадає в око після відчинення дверцят або відкривання нижньої кришки чи знаходиться на його задній стінці. Кабель електроживлення вашого пристрою має відповідати значенням у таблиці технічних характеристик.

! Перш ніж розпочинати будь-які роботи зі установки електричного обладнання, відключіть виріб від мережі електроживлення. Існує ризик ураження електричним струмом!

Під'єднання кабеля електроживлення

i Під час монтажу електропроводки слід дотримуватися національних/місцевих норм, які стосуються електричного обладнання, і використовувати відповідну розетку/лінію та штепсельну вилку для духовки. У випадку, якщо максимальна потужність приладу перевищує характеристики вилки та розетки/лінії, слід підключити його напряму до стаціонарної електричної мережі без використання штепсельної вилки та розетки/лінії.

1. У разі неможливості вимкнути всі полюси джерела живлення слід використовувати для під'єднання розмикач з мінімальною відстанню між контактами 3 мм (для запобіжників, захисних вимикачів, контакторів). Всі полюси розмикача мають знаходитися поряд із пристроєм (але не над ним) відповідно до правил Міжнародної електротехнічної комісії.

Недотримання даної інструкції може викликати проблеми експлуатації та спричинити анулювання гарантії на пристрій.

Рекомендовано застосування додаткового запобіжного заходу у вигляді автоматичного вимикача залишкового струму.

Якщо кабель входить до комплексу постачання:

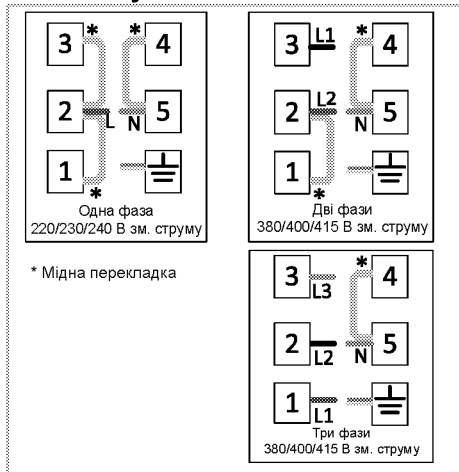

2. Для однофазної мережі слід виконати такі з'єднання:

- Коричневий кабель = L (Фаза)
- Блакитний кабель = N (нейтральний)
- Зелений/жовтий кабель = (E)  (земля)
- Посуньте пристрій до кухонної стіни.
- **Регулювання ніжок духової шафи**

Через вібрації під час використання посуд може рухатися. Цієї небезпечної ситуації можна уникнути, якщо пристрій вирівняно та збалансовано.

Для гарантування безпеки вирівняйте пристрій, відрегулювавши чотири нижні ніжки, повертаючи їх праворуч або

ліворуч, і сумістивши рівень з робочою поверхнею.

Для пристроїв з охолоджувальним вентилятором . Вона може бути відсутньою у вашому виробі.)

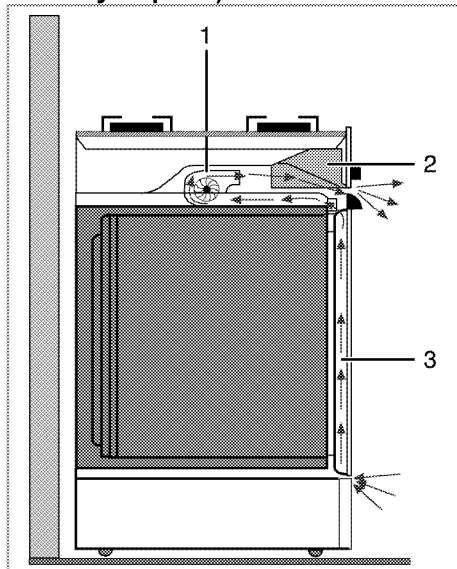

- 1 Охолоджувальний вентилятор
- 2 Панель управління
- 3 Дверцята

Вентилятор охолодження охолоджує як панель управління, так і передню панель обладнання.

-  Охолоджувальний вентилятор працюватиме протягом близько 20-30 хвилин після вимкнення духової шафи.

Остання перевірка

1. Виконайте повторне підключення до мережі електроживлення.
2. Перевірте роботу електричних функцій.

Утилізація старого приладу

- Збережіть оригінальну упаковку приладу й перевозьте прилад у ній. Дотримуйтеся вказівок, зазначених на упаковці. Якщо оригінальна

- упаковка не збереглася, обгорніть пристрій пухирчастим поліетиленом або товстим картоном і надійно заклейте стрічкою.
- Щоб запобігти пошкодженню дверцят решітчастим грилем і деками, розмістіть шматок картону з внутрішнього боку дверцят духовки нарівні з деками. Прикріпіть дверцята духовки до бічних стінок клейкою стрічкою.

- Не підіймайте й не пересувайте прилад за дверцята чи ручку.
- i** Не ставте на пристрій жодних предметів і не розташовуйте його вертикально.
- i** Перевірте загальний вигляд пристрою на можливі пошкодження під час транспортування.

4 Підготовка

Поради щодо збереження електроенергії

Наведені нижче поради допоможуть використовувати пристрій, не завдаючи шкоди навколишньому середовищу та зберігаючи електроенергію:



- Користуйтеся темним чи емальованим посудом: це покращить передачу тепла.
- Під час приготування виконуйте процедуру розігрівання, якщо вона рекомендована у посібнику користувача чи рецепті.
- Під час приготування їжі не відчиняйте дверцята духової шафи занадто часто.
- Якщо це можливо, намагайтеся готувати в духовій шафі кілька страв одночасно. Ви можете готувати, розмістивши два контейнери з продуктами на решітчастому грилі.
- Готуйте одну страву за іншою, адже духові шафи вже розігріта.
- Для економії електроенергії можна вимикати духову шафу за кілька хвилин до завершення приготування страви. Не відчиняйте дверцята духової шафи.
- Розморожуйте заморожені продукти перед приготуванням.
- Використовуйте каструлі/сковорідки з кришками для приготування. Якщо кришки немає, енергоспоживання може зрости в 4 рази.
- Оберіть конфорку, що відповідає розміру використовуваної каструлі. Обирайте для страв каструлі правильного розміру. Більші каструлі потребують більше електроенергії.

- Готуючи на електричних варильних панелях, використовуйте каструлі з плоским дном. Каструлі з товстим дном забезпечують кращу теплопровідність. Використовуючи його, можна зберегти до 1/3 електроенергії.
- Контейнери й каструлі мають бути сумісними з конфорками. Дно контейнера чи каструлі має бути не менше за конфорку.
- Підтримуйте чистоту зон нагрівання та дна каструль. Бруд зменшить теплопровідність між зоною нагрівання та дном каструлі.
- Під час тривалого приготування вимикайте зону нагрівання за 5-10 хвилин до завершення часу приготування. Завдяки залишковому теплу економія енергоспоживання може досягти 20%.

Початок використання Налаштування часу

-  Під час налаштування на дисплеї будуть блимати відповідні символи.

Після першого увімкнення духової шафи встановіть поточний час за допомогою кнопок **+**/**-**.

-  Для моделей із сенсорним управлінням спершу торкніться , а потім за допомогою кнопок **+** / **-** встановіть час дня.

Торкніться символу  та зачекайте 4 секунди, не натискаючи клавіш, щоб підтвердити налаштування.

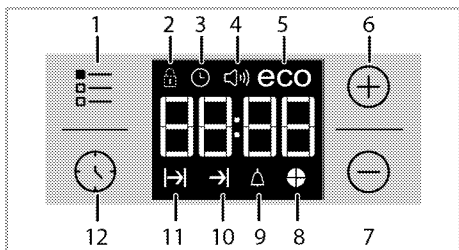

- 1 Кнопка налаштування
 - 2 Символ блокування кнопок
 - 3 Символ годинника
 - 4 Символ гучності звукового сигналу *
 - 5 Символ економічного режиму
 - 6 Кнопка «плюс»
 - 7 Кнопка «мінус»
 - 8 Символ часу приготування пирога
 - 9 Символ звукового сигналу
 - 10 Символ завершення часу приготування*
 - 11 Символ часу приготування
 - 12 Кнопка програми
- * (Залежить від моделі пристрою.)

i Якщо початкова настройка часу не була здійснена, годинник з самого початку буде показувати 12:00, також буде відображатися символ ☹️. Символ зникне після налаштування часу.

i Налаштування поточного часу скасовуються після перебоїв електроживлення. Їх слід налаштувати повторно.

Початкове очищення виробу

i Деякі засоби для миття або матеріали для чищення можуть пошкодити поверхню. Під час чищення не використовуйте агресивні засоби для миття, порошки/рідини для чищення або гострі предмети.

- 1.Видаліть всі пакувальні матеріали.
- 2.Протріть поверхні виробу вологою тканиною чи губкою, а потім витріть насухо.

Перше розігрівання

Нагрівайте прилад протягом приблизно 30 хвилин, а потім вимкніть його. Таким чином буде випалено будь-які залишки речовин після виробництва або шари консервуючих речовин.

! Гарячі поверхні можуть стати причиною опіків! Під час використання пристрій може нагріватися. Не торкайтеся гарячих конфорок, внутрішніх частин духової шафи, нагрівальних елементів тощо. Не допускайте дітей до пристрою. Для установки й виймання страв з нагрітої духової шафи користуйтеся спеціальними термостійкими рукавицями.

Електрична духова шафа

- 1.Витягніть з духової шафи всі дека й решітчастий гриль.
- 2.Закрийте дверцята духової шафи.
- 3.Оберіть положення Static (Статичне).
- 4.Виберіть максимальне нагрівання для гриля; див. *Використання електричної духової шафи, стор. 27.*
- 5.Дайте духовій шафі попрацювати протягом 30 хвилин.

6. Вимкніть духову шафу; див. *Використання електричної духової шафи, стор. 27*

Духова шафа з грилем

1. Витягніть з духової шафи всі дека й решітчастий гриль.
2. Закрийте дверцята духової шафи.
3. Виберіть максимальне нагрівання для гриля; див. *Використання гриля, стор. 36*.
4. Дайте духовій шафі попрацювати протягом 15 хвилин.

5. Вимкніть гриль; див. *Використання гриля, стор. 36*



Після першого вмикання протягом кількох годин можуть з'явитися запах і дим. Це цілком нормально. Забезпечте достатню вентиляцію приміщення, щоб усунути дим і запах. Не вдихайте дим і запахи, що виділяються.

5 Правила експлуатації варильної панелі

Загальна інформація щодо приготування



Не заповнюйте каструлю рослинною олією понад третину. Під час нагрівання олії не залишайте варильну панель без нагляду. Перегріта олія може спричинити пожежу. **Не намагайтеся загасити пожежу водою!** При займанні олії накрийте посуд ковдрою чи вологою тканиною. Якщо це безпечно, вимкніть варильну панель і зателефонуйте до пожежної служби.

- Завжди ретельно висушуйте продукти перед смаженням й обережно опускайте їх у гарячу олію. Перед смаженням переконайтеся, що заморожені продукти цілком розморожені.
- Під час нагрівання олії не накривайте посуд кришкою.
- Розміщуйте сковорідки й каструлі так, аби їхні ручки не були розташовані над варильною панеллю для запобігання нагріванню. Не ставте на варильну панель нестійкий або здатний до перекидання посуд.
- Не ставте на увімкнені зони нагрівання порожній посуд і каструлі. Це може їх пошкодити.
- Використання зони нагрівання без посуду чи каструлі спричинить пошкодження приладу. Після завершення приготування вимкніть зони нагрівання.
- Оскільки поверхня приладу може бути гарячою, не ставте на неї пластиковий чи алюмінієвий посуд.

Негайно очистіть із поверхні випадково розплавлені рештки цих матеріалів.

У посуді з вищезгаданих матеріалів не варто зберігати й продукти.

- Використовуйте лише каструлі й посуд із плоским дном.
- Наповнюйте каструлі та сковорідки достатньою кількістю їжі. Таким чином ви запобігатимете проливанню страв і зайвому чищенню.

Не кладіть на зони нагрівання кришки каструль або сковорідок. Розташуйте каструлі по центру зони нагрівання. При бажанні перемістити каструлю на іншу зону нагрівання, замість посувати, підніміть і поставте її на потрібну зону.

Поради щодо склокерамічних варильних панелей

- Склокерамічна поверхня є жароміцною; на неї не впливають значні коливання температури.
- Склокерамічну поверхню заборонено використовувати для зберігання чи різання продуктів.
- Використовуйте лише каструлі та сковорідки з обробленим дном. Гострі краї подряпають поверхню.
- Заборонено використовувати алюмінієвий посуд і каструлі. Алюміній пошкоджує склокерамічну поверхню.

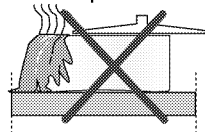

Проливі рідини можуть пошкодити склокерамічну поверхню й викликати пожежу.

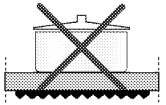
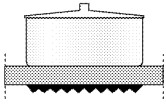
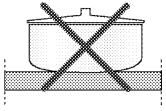

Не використовуйте посуд з увігнутим або випуклим дном. Використовуйте лише каструлі та сковорідки з плоским дном. Вони нагріваються більш швидко й рівномірно. Якщо діаметр каструлі замалий, енергія споживається даремно.

Використання варильних панелей

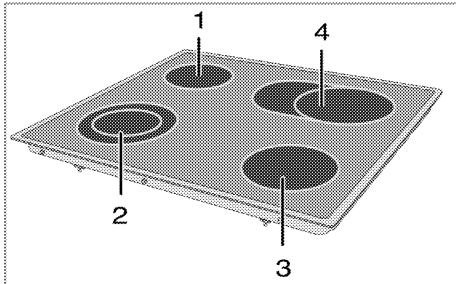

- 1 Одноконтурна зона нагріву 14-16 см
- 2 Двоконтурна зона нагріву 21-23/12-14 см
- 3 Одноконтурна зона нагріву 18-20 см
- 4 Розширена зона нагріву 17-19/26-28 см перелік рекомендованих діаметрів посуду для використання на відповідних конфорках.

 Стежте, щоб предмети не падали на варильну панель. Навіть маленькі предмети (наприклад, сільничка) можуть пошкодити варильну панель. Не користуйтеся варильними панелями з тріщинами. Вода може потрапити в тріщини та призвести до короткого замикання.

Якщо поверхня пошкоджена (наприклад, є видимі тріщини), відразу вимкніть пристрій, щоб уникнути ризику ураження електричним струмом.

Склокерамічна варильна панель оснащена індикатором робочого режиму й індикатором зони нагрівання.

Індикатор зони нагрівання позначає стан активної зони й залишається увімкненим після її вимкнення конфорки. Блмання індикатора зони нагрівання не є несправністю.

 Залежно від особливостей використання варильна панель може остигати в різний час. Поверхня варильної панелі може бути гарячою, навіть якщо індикаторні лампи не горять. Перед дотиком переконайтеся, що поверхня охолола. В іншому випадку можна обпалити руку!

 Склокерамічні варильні панелі швидко нагріваються яскраво світяться, коли увімкнені. Не задивляйтеся на яскраве світло.

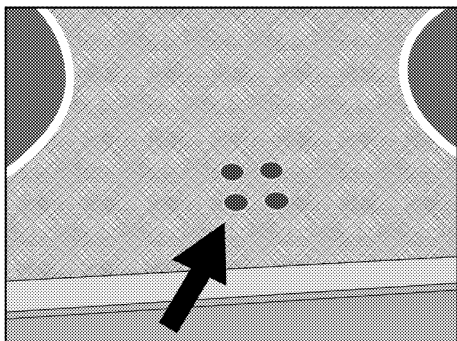

Вмикання керамічних конфорок

Для керування конфорками використовуються ручки управління варильною панеллю. Щоб отримати потрібну потужність нагрівання, поверніть ручки управління варильною панеллю до відповідного рівня.

Рівень нагрівання	1	2–3	4–6
	розігрівання	тушкування, готування на повільному вогні	приготування, смаження, кип'ятіння

Рівень нагрівання	1	2	3
	розігрівання	тушкування, готування на повільному вогні	приготування, смаження, кип'ятіння

Вимкання керамічних конфорок

Поверніть ручку управління конфоркою у ВИМКНЕНЕ (верхнє) положення.

Використання зон нагрівання з кількома сегментами

Зони нагрівання з кількома сегментами дозволяють готувати в посуді різного розміру в межах однієї зони нагрівання. У разі увімкненні цих зон нагрівання спершу вмикається внутрішня зона нагрівання.

1. Щоб змінити діаметр робочої зони нагрівання, поверніть ручку управління за годинниковою стрілкою.
2. Під час зміни радіуса конфорки прозвучить клацання.

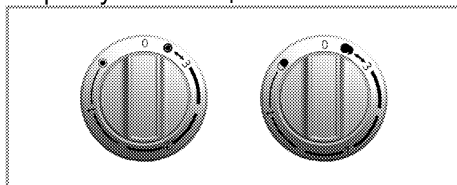

Вимкнення зон нагрівання з кількома сегментами

1. Щоб вимкнути духову шафу, поверніть ручку управління проти годинникової стрілки у ВИМКНЕНЕ (верхнє) положення. Усі сегменти зони нагрівання будуть вимкнені.

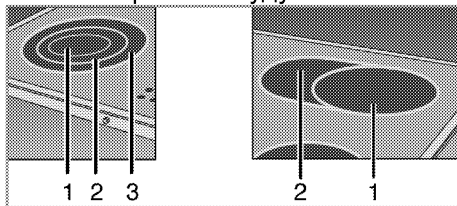

- 1 Положення 1
- 2 Положення 2
- 3 Положення 3

i Положення 2 і 3 зон нагрівання з кількома сегментами не працюють незалежно.

6 Використання духовки

Загальна інформація щодо запікання, смаження та приготування на грилі



Гарячі поверхні можуть стати причиною опіків!

Під час використання пристрій може нагріватися. Не торкайтеся гарячих конфорок, внутрішніх частин духової шафи, нагрівальних елементів тощо. Не допускайте дітей до пристрою.

Для установки й виймання страв з нагрітої духової шафи користуйтеся спеціальними термостійкими рукавицями.



Будьте обережні, відчиняючи дверцята, оскільки назовні виходить пара.

Пара може обпалити вам руки, обличчя та/або очі.

Поради щодо запікання

- Використовуйте металевий посуд з покриттям, яке не пригорає, алюмінієві ємності чи термостійкі силіконові форми для випічки.
- Використовуйте місце на решітці найпродуктивнішим чином.
- Встановіть форму для випікання посередині решітки.
- Вибирайте правильне положення решітки перед увімкненням духової шафи чи гриля. Не змінюйте положення решітки, якщо духовка гаряча.
- Дверцята духовки мають бути зачинені.

Поради щодо смаження

- Такі приправи, як лимонний сік і чорний перець, покращать результат приготування цільного

курчати, індички чи великого шматка м'яса.

- Приготування м'яса з кістками триватиме на 15-30 хвилин довше, ніж смаження м'яса аналогічного розміру без кісток.
- Дотримуйтеся розрахунку: 4-5 хвилин на сантиметр висоти м'яса.
- Після завершення часу приготування залиште м'ясо в духовці на 10 хвилин. Сік краще розподілиться по всій поверхні смаженини та не виділятиметься під час різання готової страви.
- Рибу у вогнетривкому посуді слід встановити на решітку на середньому чи низькому рівні.

Поради щодо приготування на грилі

Під час приготування на грилі м'ясо, риба та птиця швидко набувають коричневого відтінку та запашної скоринки й водночас не пересушуються. Плоскі шматки, м'ясо на рожні й сосиски, а також овочі зі значним вмістом води (наприклад, помідори й цибуля) призначені саме для приготування на грилі.

- Рівномірно розподіліть шматки для приготування на грилі на решітчастому грилі чи на піддоні для випікання з решітчастим грилем, аби вони не перевищували розмірів нагрівального елемента.
- Встановіть решітчасту полицю чи піддон для випікання з грилем у духовій шафі на потрібному рівні. Під час приготування на решітчастій полиці встановіть піддон для випікання на нижній решітці з метою збирання крапель жиру. Розмір піддона для випікання, який встановлюється, повинен

охоплювати всю зону гриля. Цей піддон може не входити до комплекту пристрою. Налийте у піддон для випікання трохи води, щоб полегшити очищення.



Продукти, непридатні для приготування на грилі, можуть спричинити займання. Для смаження на грилі використовуйте тільки їжу, призначену для смаження на грилі за умови високої температури. Не розміщуйте продукти занадто близько до задньої частини гриля. Це найгарячіше місце, і жирна їжа може загорітися.

Використання електричної духової шафи

Вибір температури й робочого режиму

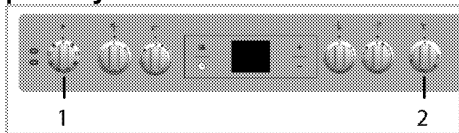

- 1 Ручка вибору функції
 - 2 Ручка термостата
1. Встановіть ручку вибору функції на потрібний робочий режим.
 2. Встановіть ручку регулювання температури на потрібне значення температури.
» Духова шафа розігріється до встановленої температури й утримуватиме її. Під час нагрівання світиться температурний індикатор.
»

Вимкнення електричної духової шафи

Поверніть ручку вибору функції і ручку температури у (верхнє) положення «вимкнено».

Положення решітки (для моделей із грилем)

Важливо правильно встановити решітчастий гриль на дротяні напрямні. Решітчастий гриль необхідно вставити між дротяними напрямними, як показано на малюнку.

Не допускайте контакту решітчастого гриля із задньою стінкою духової шафи. Щоб отримати гарні результати приготування їжі на грилі, зсуньте його до передньої частини шафи та встановіть у таке положення, щоб гриль не заважав закривати дверцята.

(Залежить від моделі пристрою.)

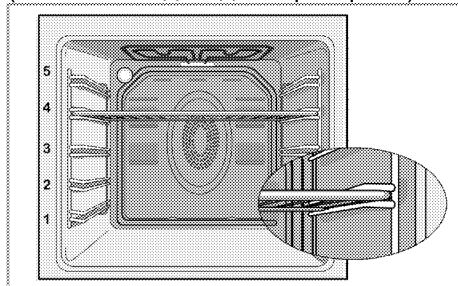

Робочі режими

Порядок представлених робочих режимів може відрізнятися від характеристик вашого виробу.

Нагрівання згори та знизу



Страва нагрівається згори та знизу. Їжа нагрівається одночасно згори та знизу.

Наприклад, це підходить для кексів, випічки або печива та запіканок у формах для випікання. Готуйте тільки з одним деком.

Нагрівання знизу



Страва нагрівається лише знизу. Це підходить для піци та для піджарювання страви знизу в кінці приготування. Ця функція також спрощує чищення парою.



Нагрівання згори та знизу з обдуванням



Страва нагрівається згори та знизу й обдувається вентилятором на задній стінці. Вентиляція сприяє швидкому рівномірному розподілу гарячого повітря всередині духової шафи. Готуйте тільки з одним деком.

Робота з вентилятором



Духовка не нагрівається. Працює лише вентилятор (на задній стінці). Заморожені гранульовані продукти повільно розморожуються при кімнатній температурі, а приготовані продукти охолоджуються. Для розморожування цілого шматка м'яса необхідно більше часу, порівняно зі злаковими продуктами.

Нагрівання з обдуванням



Здійснюється нагрівання з використанням вентилятора на задній стінці. Вентиляція сприяє швидкому рівномірному розподілу гарячого повітря всередині духової шафи. У більшості випадків розігрівання не потрібне. Режим підходить для приготування страв на решітці, встановленій на різних рівнях. Підходить для приготування з кількома деками. Ця функція також спрощує чищення парою.

Режим «3D»



Страва нагрівається згори та знизу з використанням вентилятора на задній стінці. Страва готується швидко й рівномірно з усіх сторін. Готуйте тільки з одним деком.

Турбогриль



Працює великий гриль угорі духової шафи. Рекомендовано застосовувати для приготування на грилі великої кількості м'яса.

- Розміщуйте великі чи середні порції на решітці у правильному положенні під нагрівачем гриля для смаження на грилі.
- Переверніть продукти, коли мине половина часу приготування.



Продуктивність гриля у звичайному режимі не така висока, як у турборежимі

- Розміщуйте невеликі чи середні порції на полиці в правильному положенні під нагрівачем гриля для приготування на грилі.
- Переверніть продукти, коли мине половина часу приготування.

Користування годинником духової шафи

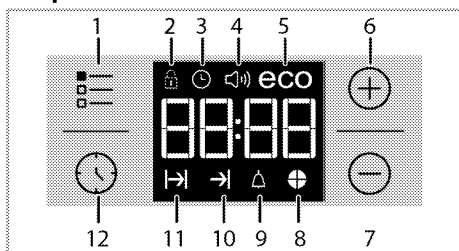

- 1 Кнопка налаштування
 - 2 Символ блокування кнопок
 - 3 Символ годинника
 - 4 Символ гучності звукового сигналу *
 - 5 Символ економічного режиму
 - 6 Кнопка «плюс»
 - 7 Кнопка «мінус»
 - 8 Символ часу приготування пирога
 - 9 Символ звукового сигналу
 - 10 Символ завершення часу приготування*
 - 11 Символ часу приготування
 - 12 Кнопка програми
- * (Залежить від моделі пристрою.)

i Максимальний час налаштування для завершення процесу приготування становить 5 години 59 хвилин. У разі перебоїв електроживлення виконання програм припиняється. У цьому разі необхідно перепрограмувати духову шафу.





i Під час налаштування на дисплеї будуть блимати відповідні символи. Слід трохи зачекати, поки настройки набудуть чинності.

i Неможливо встановити час доби, якщо параметри приготування не встановлено.

i Якщо встановлено час приготування, на дисплеї буде відображатися час, що залишився після запуску приготування.

Приготування через встановлення часу приготування;

Ви можете налаштувати духову шафу так, щоб вона припинила працювати по завершенні визначеного часу, встановивши час на таймері.

1. Оберіть функцію приготування.
 2. Щоб відобразити на дисплеї час приготування, торкайтесь , доки на дисплеї не з'явиться символ .
 3. Встановіть час приготування за допомогою кнопок  / .
- » » Після встановлення часу приготування на дисплеї відобразиться символ  і заданий проміжок часу.
4. Помістіть страву у духову шафу та встановіть температуру за допомогою ручки регулювання



температури. Почнеться приготування.

» З початку приготування на дисплеї буде відображатися відлік часу приготування, а також почнуть світитися всі символи проміжку часу. Заданий час приготування розділено на 4 рівні частини. Коли закінчується час кожної частини, її символ зникає. Таким чином, ви з легкістю зможете зрозуміти відношення часу, що залишився до кінця приготування, до загального часу приготування.

Якщо ви хочете відкласти час завершення приготування; (Ця функція — додаткова. Вона може бути відсутньою у вашому виробі.)



Встановивши час приготування на таймері, ви можете відкласти час завершення приготування.

1. Оберіть функцію приготування.



2. Щоб відобразити на дисплеї час приготування, торкайтесь , доки на дисплеї не з'явиться символ .

3. Встановіть час приготування за допомогою кнопок **+** / **-**.

» Після встановлення часу приготування на дисплеї відобразатиметься символ .

4. Щоб відобразити на дисплеї час приготування, торкніться та утримуйте , доки на дисплеї не з'явиться символ .

5. Встановіть час завершення приготування за допомогою кнопок **+** / **-**.

» Після встановлення часу приготування на дисплеї відобразатимуться символи  і , а також заданий проміжок часу. Після початку приготування символ  зникне.

6. Помістіть страву у духову шафу та встановіть температуру за допомогою ручки регулювання

температури. Почнеться приготування.

» Таймер духової шафи визначає час початку приготування, віднімаючи тривалість приготування від часу закінчення приготування. Коли настане час

початку приготування, духову шафу увімкнеться у вибраному режимі й розігріється до заданої температури. Вона підтримує цю температуру до часу завершення приготування.

» З початку приготування на дисплеї буде відображатися відлік часу приготування, а також почнуть світитися всі символи проміжку часу. Заданий час приготування розділено на 4 рівні частини. Коли закінчується час кожної частини, її символ зникає. Таким чином, ви з легкістю зможете зрозуміти відношення часу, що залишився до кінця приготування, до загального часу приготування.



7. Після закінчення приготування відобразиться повідомлення **«End»**(Готово), і таймер видасть звуковий сигнал.

8. Звуковий сигнал лунає впродовж 2 хвилин. Щоб вимкнути сигнал, натисніть будь-яку кнопку. Звуковий сигнал таймера буде вимкнено, а на дисплеї відобразиться поточний час.

 Якщо користувач натисне будь-яку кнопку після завершення звукового сигналу, духову шафу знову буде готова до роботи. Встановіть ручку регулювання температури та ручку вибору функції в положення **«0»** (вимк.), щоб вимкнути духову шафу, і для того, щоб запобігти повторному запуску програми духової шафи після закінчення звукового сигналу.

Ввімкнення блокування кнопок

Увімкнувши функцію блокування кнопок, можна запобігти використанню духової шафи.

1. Торкніться та утримуйте кнопку , доки на дисплеї не з'явиться символ .



» На дисплеї відобразиться «OFF» (ВИМКН.).

2. Натисніть кнопку , щоб увімкнути блокування кнопок.

» Якщо функція блокування кнопок увімкнута, на дисплеї відображається «On» (Увімкн.), а символ  світиться.

 Якщо увімкнута функція блокування кнопок кнопки духової шафи не працюють. У разі вимкнення електроживлення блокування кнопок скасовано не буде.

Щоб деактивувати функцію блокування кнопок

1. Торкніться та утримуйте кнопку , доки на дисплеї не з'явиться символ .

» На дисплеї відобразиться «On» (Увімкн.).

2. Відключіть блокування кнопок, натиснувши кнопку .

» Після вимкнення функції блокування кнопок відобразиться повідомлення «OFF» (Вимкн.).



Налаштування звукового сигналу

Звуковий сигнал можна використовувати для попередження чи нагадування, незалежно від програми приготування.

Звуковий сигнал не впливає на функції духової шафи. Він використовується як попереджувальний сигнал.

Наприклад, його можна використати, щоб нагадати про необхідність у певний час повернути страву в

духовій шафі. По закінченні заданого часу буде подано звуковий сигнал.

1. Торкніться та утримуйте кнопку , доки на дисплеї не з'явиться символ .

 Максимальний можливий час сигналу будильника становить 23 години 59 хвилин.

2. Встановіть тривалість звукового сигналу за допомогою кнопок .

 Функціональні клавіші звуку сигналу, часу, яскравості дисплею та клавіші встановлення температури мають бути встановлені у положення 0 (ВИМКН.)

» Якщо час подання звукового сигналу встановлено, символ  світитиметься, а час подання звукового сигналу відобразиться на дисплеї.



3. По завершенні часу подання звукового сигналу символ  почне блимати, та прозвучить звуковий сигнал.

Вимкнення звукового сигналу

1. Звуковий сигнал лунає впродовж 2 хвилин. Щоб вимкнути сигнал, натисніть будь-яку кнопку.

» Звуковий сигнал таймера буде вимкнено, а на дисплеї відобразиться поточний час.



Відміна звукового сигналу;

1. Щоб відмінити звуковий сигнал, торкніться та утримуйте кнопку , доки на дисплеї не з'явиться символ .

2. Натисніть й утримуйте кнопку , доки не відобразиться «00:00».



i Відобразиться час подання звукового сигналу. У разі одночасного встановлення часу подання звукового сигналу та часу приготування, відобразатиметься менший час.

Зміна звуку сигналу

1. Торкніться та утримуйте кнопку , доки на дисплеї не з'явиться символ .
2. Оберіть тон звукового сигналу, який бажаєте, за допомогою кнопок **+** / **-**.
3. Встановлений тон незабаром буде активовано.
» Вибраний тип звукового сигналу відобразатиметься на дисплеї як «**b-01**», «**b-02**» чи «**b-03**».

Зміна часу дня

Щоб змінити попередньо налаштований час дня:

1. Торкніться та утримуйте кнопку , доки на дисплеї не з'явиться символ .
2. Встановіть час доби за допомогою кнопок **+** / **-**.
3. Встановлений час незабаром буде активовано.

Економний режим

Ви можете зберегти енергію за допомогою економного режиму під час готування, встановивши час приготування для духової шафи. В цьому режимі страва буде приготовлена за рахунок збереження температури всередині духової шафи, але нагрівальні елементи будуть відключені ще до закінчення часу приготування.

Встановлення економного режиму

1. Торкніться та утримуйте символ , доки на дисплеї не з'явиться символ **eco** (еко).

» На дисплеї відобразиться «**OFF**» (ВИМКН.).

2. Увімкніть економний режим, натиснувши на кнопку **+**.

» Якщо функція блокування клавіш увімкнута, на дисплеї відображається «**On**» (Увімкнено), а символ «**eco**» світиться.

Вимкнення економного режиму

1. Торкніться та утримуйте символ , доки на дисплеї не з'явиться символ **eco** (еко).

» На дисплеї відобразиться «**On**» (Увімкн.).

2. Вимкніть економний режим, натиснувши на кнопку **-**.

» Після вимкнення функції блокування клавіш на дисплеї відобразиться «**Off**» (Вимкн.).

Встановлення яскравості екрана (Ця функція — додаткова. Вона може бути відсутньою у вашому виробі.)

1. Торкніться і утримуйте кнопку , доки на дисплеї не відобразиться **d-01**, **d-02** або **d-03**, що показують рівень яскравості екрана.
2. Налаштуйте яскравість екрана за допомогою кнопок **+** / **-**.
» Встановлений час незабаром буде активовано.

Таблиця часу приготування

i Значення часу в цій таблиці слід вважати довідковими. Вони можуть змінюватися залежно від температури продуктів, товщини, виду та ваших кулінарних уподобань.

Запікання та смаження

i Першою полицею духовки є нижня полиця.

Страва	Кількість піддонів	Акcesуар для використання	Робочий режим	Положення решітки	Температура (°C)	Час приготування (хв.)
Пирогов на деци	Один піддон	Стандартне деко*		3	180	25 ... 30
Кекси в формі	Один піддон	Форма для тортів на гриль-решітці**		2	180	40 ... 50
Тістечка	Один піддон	Стандартне деко*		3	160	25 ... 35
	Один піддон	Стандартне деко*		3	150	30 ... 40
	2 піддона	1-Деко для солодкої випічки* 3-Стандартне деко*		1 - 3	150	35 ... 50
	3 піддона	1-Стандартне деко* 3-Деко для солодкої випічки* 5-Глибоке деко*		1 - 3 - 5	150	35 ... 50
Бісквітний торт	Один піддон	Кругла розбірна форма для випікання на гриль-решітці діаметром 26 см**		3	160	25 ... 35
	Один піддон	Кругла розбірна форма для випікання на гриль-решітці діаметром 26 см**		2	150	30 ... 40
	2 піддона	1-Кругла розбірна форма для випікання на гриль-решітці діаметром 26 см** 4-Кругла розбірна форма для випікання на деку діаметром 26 см**		1 - 4	150	35 ... 45
Печиво	Один піддон	Деко для солодкої випічки*		3	180	25 ... 30
	2 піддона	1-Деко для солодкої випічки* 3-Стандартне деко*		1 - 3	180	30 ... 40
	3 піддона	1-Деко для солодкої випічки* 3-Стандартне деко* 5-Глибоке деко*		1 - 3 - 5	180	35 ... 45
Тісто для випічки	Один піддон	Стандартне деко*		2	200	30 ... 40
	2 піддона	1-Деко для солодкої випічки* 5-Стандартне деко*		1 - 5	200	45 ... 55
	3 піддона	1-Деко для солодкої випічки* 3-Стандартне деко* 5-Глибоке деко*		1 - 3 - 5	200	55 ... 65
Здобна випічка	Один піддон	Стандартне деко*		2	200	25 ... 35
	2 піддона	1-Деко для солодкої випічки* 3-Стандартне деко*		1 - 3	200	35 ... 45

Страва	Кількість піддонів	Аксесуар для використання	Робочий режим	Положення решітки	Температура (°C)	Час приготування (хв.)
	3 піддона	1-Деко для солодкої випічки* 3-Стандартне деко* 5-Глибоке деко*		1 - 3 - 5	190	45 ... 55
Дріжджі	Один піддон	Стандартне деко*		2	200	35 ... 45
Лазанья	Один піддон	Скляна/металевапрямокутна форма для випікання нагрій-решіці**		2 - 3	200	30 ... 40
Піца	Один піддон	Стандартне деко*		2	200 ... 220	15 ... 20
Біфштекс (цільний)/печеня	Один піддон	Стандартне деко*		3	25 мін. 250/маx, потім 180 ... 190	100 ... 120
Бараняче стегно (запіканка)	Один піддон	Стандартне деко*		3	25 мін. 250/маx, потім 190	70 ... 90
	Один піддон	Стандартне деко*		3	25 мін. 250/маx, потім 190	60 ... 80
Смажене курча (1,8-2 кг)	Один піддон	Стандартне деко*		2	15 мін. 250/маx, потім 180 ... 190	60 ... 80
	Один піддон	Стандартне деко*		2	15 мін. 250/маx, потім 180 ... 190	60 ... 80
Індичка (5.5 кг)	Один піддон	Стандартне деко*		1	25 мін. 250/маx, потім 180 ... 190	150 ... 210
	Один піддон	Стандартне деко*		1	25 мін. 250/маx, потім 180 ... 190	150 ... 210
Риба	Один піддон	Стандартне деко*		3	200	20 ... 30
	Один піддон	Стандартне деко*		3	200	20 ... 30

Для усіх типів продуктів рекомендовано виконувати попередній розігрів.







* Ці аксесуари можуть не постачатися з виробом.

** Ці аксесуари не постачаються з виробом. Їх можна придбати окремо.

Таблиця пробного приготування
Страви, що включені до цієї таблиці
мають бути приготовані відповідно

до EN 60350-1, щоб полегшити
контролюючій організації процес
перевірки продукту.

Страва	Кількість піддонів	Аксесуар для використання	Робочий режим	Положення решітки	Температура (°C)	Час приготування (хв.)
Пісочне	Один піддон	Стандартне деко*		3	140	20 ... 30
	Один піддон	Стандартне деко*		3	140	20 ... 30
	2 піддона	1-Стандартне деко* 3-Деко для солодкої випічки*		1 - 3	140	20 ... 30
	3 піддона	1-Стандартне деко* 3-Деко для солодкої випічки* 5-Глибоке деко*		1 - 3 - 5	140	25 ... 35
Тістечка	Один піддон	Стандартне деко*		3	160	25 ... 35
	Один піддон	Стандартне деко*		3	150	30 ... 40
	2 піддона	1-Деко для солодкої випічки* 3-Стандартне деко*		1 - 3	150	35 ... 50
	3 піддона	1-Стандартне деко* 3-Деко для солодкої випічки* 5-Глибоке деко*		1 - 3 - 5	150	35 ... 50

Страва	Кількість піддонів	Акcesуар для використання	Робочий режим	Положення решітки	Температура (°C)	Час приготування (хв.)
Бісквітний торт	Один піддон	Кругла розбірна форма для випікання на гриль-решітці діаметром 26 см**		3	160	25 ... 35
	Один піддон	Кругла розбірна форма для випікання на гриль-решітці діаметром 26 см**		2	150	30 ... 40
	2 піддона	1-Кругла розбірна форма для випікання на гриль-решітці діаметром 26 см** 4-Кругла розбірна форма для випікання на деку діаметром 26 см**		1 - 4	150	35 ... 45
Пиріг з яблуками	Один піддон	Кругла металічна таріль для випікання на гриль-решітці діаметром 20 см.**		2	180	50 ... 60
	Один піддон	Кругла металічна таріль для випікання на гриль-решітці діаметром 20 см.**		2	170	50 ... 60
	2 піддона	1-Кругла металічна таріль для випікання на гриль-решітці діаметром 20 см.** 4-Кругла металічна таріль для випікання на деку для солодкої випічки діаметром 20 см.**		1 - 4	170	50 ... 60

Для усіх типів продуктів рекомендовано виконувати попередній розігрів.

* Ці акcesуари можуть не постачатися з виробом.

** Ці акcesуари не постачаються з виробом. Їх можна придбати окремо.

Поради щодо випікання кексів і тортів

- Якщо тісто засухе, збільшіть температуру на 10 °C і скоротіть час приготування.
- Якщо тісто вологе, використовуйте менше рідини та зменшіть температуру на 10°C.
- Якщо тісто затемне зверху, встановіть його на нижчу полицю, зменшіть температуру та збільшіть час приготування.
- Якщо тісто всередині готове, а зовні липке, використовуйте менше рідини, зменшіть температуру та збільшіть час приготування.

Поради щодо випікання тіста

- Якщо тісто засухе, збільшіть температуру на 10 °C і скоротіть час приготування. Просочіть шари тіста соусом з молока, олії, яйця та йогурту.

- Якщо тісто запікається занадто повільно, забезпечте, щоб його товщина не перевищувала глибини дека.
- Якщо верхня частина тіста набуває золотаво-коричневого відтінку, а нижня не готова, упевніться, що кількості соусу в нижній частині тіста не забагато. Розподіляйте соус порівну між шарами тіста й угорі для рівномірного випікання.



Готуйте випічку відповідно до режиму й температури, зазначених у таблиці рецептів. Якщо нижня частина все-таки підсмажилася недостатньо, наступного разу встановіть випічку на один рівень нижче.

Поради щодо приготування овочів

- Якщо з посуду з овочами випаровується сік, готуйте овочі в посуді з кришкою замість дека.

Закритий посуд не дозволятиме соку випаровуватися.

- Якщо овочева страва не доходить до готовності, зваріть овочі, приготуйте за зразком консервованих продуктів і поставте в духовку.

Використання гриля



Зачиняйте дверцята духовки під час смаження на грилі.

Гарячі поверхні можуть стати причиною опіків!

Увімкнення гриля

1. Поверніть ручку вибору функції до потрібного символу гриля.
2. Потім виберіть потрібну температуру гриля.

3. За потреби виконайте попередній розігрів протягом приблизно 5 хвилин.

» Увімкнеться індикатор температури.

Вимкнення гриля

1. Поверніть ручку вибору функції у вимкнене (верхнє) положення.



Продукти, непридатні для приготування на грилі, можуть спричинити займання. Для смаження на грилі використовуйте тільки їжу, призначену для смаження на грилі за умови високої температури. Не розміщуйте продукти занадто близько до задньої частини гриля. Це найгарячіше місце, і жирна їжа може загорітися.

Таблиця часу приготування на грилі

Приготування за допомогою електричного гриля

Страва	Аксесуар для використання	Положення решітки	Рекомендована температура**	Час приготування на грилі (прибл.)
Риба	Решітчастий гриль	4...5	250/max	20...25 хв. #
Нарізане курча	Решітчастий гриль	4...5	250/max	25...35 хв.
Відбивні з м'яса молодого баранчика	Решітчастий гриль	4...5	250/max	20...25 хв.
Ростбіф	Решітчастий гриль	4...5	250/max	25...30 хв. #
Телячі відбивні	Решітчастий гриль	4...5	250/max	25...30 хв. #
Грінки *	Решітчастий гриль	4	250/max	1...3 хв.

залежно від товщини

*Попередньо розігрійте протягом 5 хвилин

**Якщо температуру решітки вашого продукту неможливо відрегулювати, гриль буде працювати при рекомендованій температурі.

Страви, що включені до цієї таблиці мають бути приготовані відповідно до EN 60350-1, щоб полегшити контролюючій організації процес перевірки продукту.

Страва	Аксесуар для використання	Положення решітки	Температура (°C)	Час приготування (хв.)
Грінки	Решітчастий гриль	4	250/max	1...3 мін.
Фрикадельки (яловичина) - 12 шматочками	Решітчастий гриль	4	250/max	25...35 мін.

Переверніть страву після 2/3 від загального часу жарки.

Для запікання усіх типів продуктів рекомендовано виконувати попередній розігрів протягом 5 хвилин.

7 Догляд і технічне обслуговування

Загальна інформація

За умови регулярного очищення приладу його термін використання буде подовжено, а частоту виникнення несправностей зменшено.



Перш ніж розпочинати роботи з обслуговування та чищення, відключіть виріб від мережі електроживлення. Існує ризик ураження електричним струмом!



Перед очищенням пристрою зачекайте, поки він охолоне. Гарячі поверхні можуть стати причиною опіків!

- Ретельно очищуйте прилад після кожного використання. Це спрощує видалення залишків їжі та запобігає їхньому згоранню під час наступного використання приладу.
- Для чистки приладу спеціальні засоби для миття не потрібні. Використовуйте теплу воду з розчищеною в ній рідиною для миття та шматок м'якої тканини чи губку, а також шматок сухої тканини для витирання насухо.
- Слідкуйте за тим, аби після очищення ретельно витирати надлишок води чи усувати пролиті рештки.
- Не користуйтеся засобами, що містять кислоту чи хлор, для чистки поверхонь із нержавіючої сталі та ручки. Витирайте ці частини м'якою тканиною, змоченою в рідкому засобі для миття (не абразивному), не змінюючи напрямку.



Деякі засоби для миття або матеріали для чищення можуть пошкодити поверхню. Під час чищення не використовуйте агресивні засоби для миття, порошки/рідини для чищення або гострі предмети.



Не використовуйте для чищення парові пристрої, бо це може призвести до ураження електричним струмом.

Очищення варильної панелі

Склокерамічна поверхня

Промийте склокерамічну поверхню (ситал) холодною водою, приділяйте увагу, щоб не залишилося жодних решток миючого засобу, та витріть м'якою тканиною. Залишки засобів для чищення можуть пошкодити склокерамічну поверхню під час наступного використання варильної панелі.

Засохлі залишки на склокерамічній поверхні (ситал) ні в якому разі не можна зіскрібати ножами із зубчастим лезом, сталевими мочалками чи подібними предметами.

Змийте кальцієві забруднення (жовті плями) невеликою кількістю доступного засобу для видалення вапняного нальоту, наприклад, оцтом або лимонним соком. У випадку значного забруднення застосуйте засіб для чищення на губці й зачекайте на його поглинання. Потім очистіть поверхню варильної панелі вологою тканиною.

i Продукти зі значним вмістом цукру, наприклад, густий крем і сироп, слід одразу змивати з поверхні; не слід чекаючи, поки вона охолоне. Недотримання цієї вимоги може призвести до пошкоджень склокерамічної поверхні.

Згодом може відбутися знебарвлення покриттів й інших поверхонь. Це не вплине на роботу приладу. Знебарвлення та плями на склокерамічній поверхні є нормальним явищем, а не дефектом.

Очищення панелі управління

Протріть панель управління й ручки вологою тканиною й витріть їх насухо.

i Якщо виріб оснащено кнопками/ручками, не знімайте ручки управління з панелі управління для чищення. Це може пошкодити панель управління!

Очищення духовки

Очищення бічної стінки (Залежить від моделі пристрою.)

(Ця функція — додаткова. Вона може бути відсутньою у вашому виробі.)

1. Зніміть передню частину бічної стійки, потягнувши у протилежному до бічної стінки напрямку.
2. Повністю зніміть бічну стійку, потягнувши до себе.

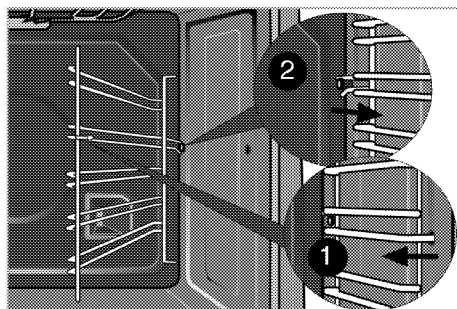

Стінки з каталітичним покриттям (Ця функція — додаткова. Вона може бути відсутньою у вашому виробі.)

Внутрішні бічні стінки (А) і (чи) задня стінка (В) вашого виробу можуть мати каталітичне емалеве покриття. Стінки з каталітичним покриттям мають світлу матову пористу поверхню. Стінки духовки, що мають каталітичне покриття, не слід чистити. Завдяки своїй перфорованій структурі, поверхні, що мають каталітичне покриття, поглинають жир та починають блищати при його накопиченні. У цьому випадку необхідно замінити такі частини.

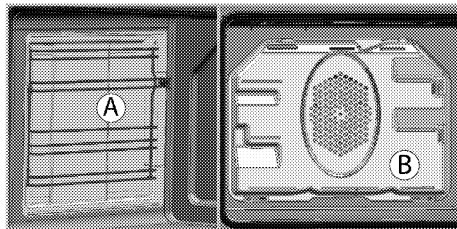

Просте чищення парою

Це спрощує чищення, оскільки бруд (після нетривалого очікування) пом'якшує пара, яка утворюється всередині духовки, та краплі води, які конденсуються на внутрішніх поверхнях духовки.

1. Витягніть з духовки все приладдя.
2. Налийте 500 мл води на деко духової печі й помістіть його на дргуку полицю печі.

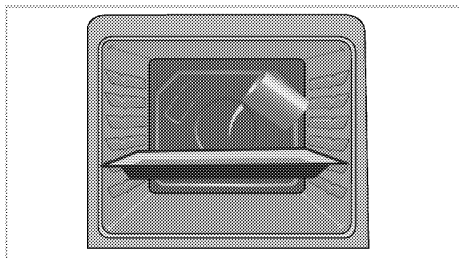

3. Встановіть духовку до легкого режиму очищення паром і працювати на 100 ° С протягом 25 хвилин.
4. Відчиніть дверцята та протріть внутрішні поверхні духовки вологою губкою чи тканиною.
5. Сійкий бруд слід видаляти розчином рідкого засобу для миття в теплій воді, використовуючи м'яку тканину чи губку, а потім витирати насухо сухою тканиною.

i Під час роботи у режимі простого очищення паром, вода, що була налита у піднос для розм'якшення осаду/бруду всередині духовки, випарується та конденсується всередині духовки та внутрішній поверхні дверцят духовки, тому при відкритті дверцят може капати вода. Витріть конденсат зразу після відкриття дверцят духовки.

Очищення дверцят духовки

Для очищення дверцят духової шафи використовуйте теплу з розчиненою в ній рідиною для миття та шматок м'якої тканини чи губку, а також шматок сухої тканини для витирання насухо.

Протріть скло оцтом, а потім промийте його, щоб прибрати вапняний наліт, який може утворитися на склі духовки.

i Для чищення дверцят духової шафи не користуйтеся жорсткими абразивними засобами або гострими металевими скребками. Вони можуть подрпати поверхню та пошкодити скло.

Очищення дверцят духовки

i Не використовуйте жорсткі абразивні чистячі засоби, металеві скребки, металеві мочалки або відбілювачі для чищення скла передніх дверцят печі.

Ви можете зняти дверцята печі та скляні дверцята для їх очищення. Як зняти дверцята та вікна, пояснено в розділах «Зняття дверцят печі» та «Зняття внутрішніх стекол дверцят». Вийнявши внутрішнє скло дверей, очистіть його за допомогою миючого засобу для миття посуду, теплої води та м'якої тканини або губки та висушіть їх сухою ганчіркою. Протріть скло оцтом, а потім промийте його, щоб прибрати вапняний наліт, який може утворитися на склі духовки.

Демонтаж дверцят духової шафи

1. Відчиніть передні дверцята (1).
2. Відкрийте скоби гнізда для петлі (2) з правого та лівого боків передніх дверцят, натиснувши на скоби, як показано на малюнку.

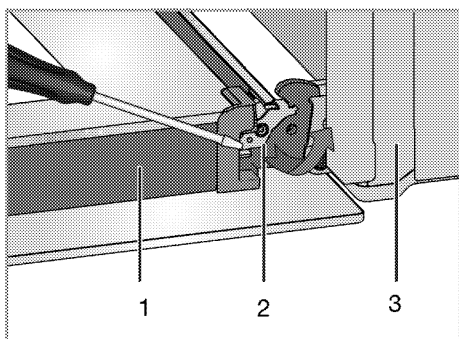

- 1 Дверцята
- 2 Замок на шарнір(закрите положення)
- 3 Духова шафа
- 4 Замок на шарнір(відкрита позиція)

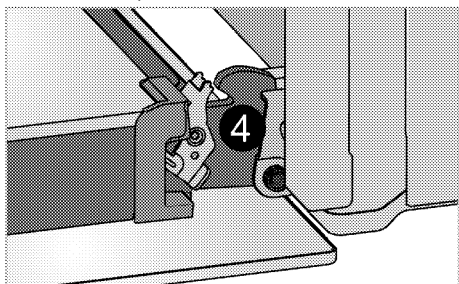

3. Трохи посуňte передні дверцята.

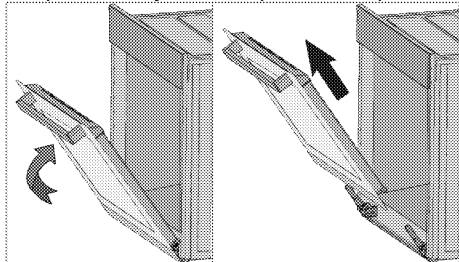

4. Вийміть передні дверцята, потягнувши вгору, доки вони не звільняться з правої та лівої петель.

i Для встановлення дверцят на місце слід повторити процес виймання у зворотному порядку. Не забудьте закрити скоби гнізда для петель.

Виймання внутрішнього скла дверцят (Ця функція — додаткова. Вона може бути відсутньою у вашому виробі.)

Внутрішню скляну панель дверцят духової шафи можна вийняти для чистки.

1. Відчиніть дверцята духової шафи.

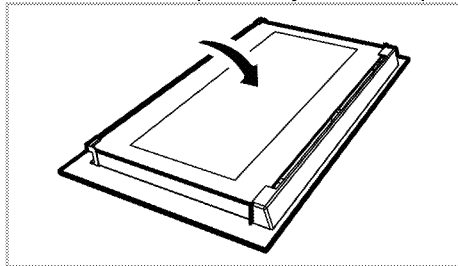

2. Потягніть на себе та витягніть пластмасову накладку, встановлену у верхній секції передніх дверцят.

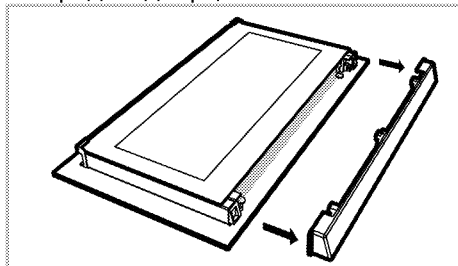

3. Як показано на малюнку, трохи підніміть найглибшу скляну панель (1) у напрямку А та витягніть у напрямку В.

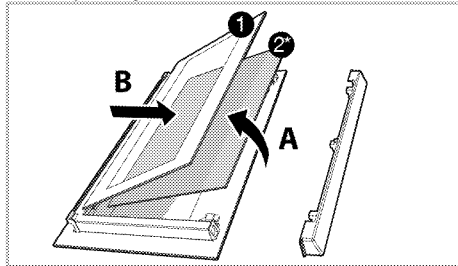



1 Найглибша скляна панель

- 2* Найглибша скляна панель . Вона може бути відсутньою у вашому виробі.)
4. Якщо пристрій має середню скляну панель(2); Повторіть ці дії, щоб зняти внутрішню скляну панель (2).
5. Перший крок зі збирання дверцят – встановити внутрішню скляну панель (2). Скошені кути скляної панелі мають збігатися з фаскою на пластмасовому тримачі. (Якщо пристрій має середню скляну панель). внутрішню скляну панель (2) слід встановити у пластиковий тримач поряд із найглибшою скляною панеллю (1).
6. Вставляйте найглибшу скляну панель (1) так, щоб поверхня з написом була звернута до внутрішньої скляної панелі. Важливо вставити нижній кут внутрішньої скляної панелі в нижній пластмасовий тримач.
7. Притисніть пластмасову накладку до рами, поки не почуєте клацання.

Заміна лампи освітлення духової шафи

 Щоб уникнути ризику ураження електричним струмом, перш ніж замінювати лампочку, упевніться, що пристрій вимкнено і він охолов. Гарячі поверхні можуть стати причиною опіків!

 У цій печі використовується лампа розжарювання потужністю менше 40 Вт, висотою менше 60 мм, діаметром менше 30 мм або галогенна лампа з розеткою типу G9, потужністю менше 60 Вт. Лампи придатні для роботи при температурі вище 300 ° С. Лампи для духовки можна отримати у авторизованих сервісних агентів або техніка з ліцензією.

 Розташування лампи може відрізнитися від зображення на малюнку.

 Лампа, що використовується у цьому пристрої, не може працювати у якості освітлення житлових приміщень. Ці лампи призначені, щоб користувач міг роздивитися продукти харчування.

 Лампи, що використовуються у цьому пристрої, повинні витримувати важкі умови експлуатації, наприклад температури вище 50 °С.

Якщо у вашій духовій шафі встановлена кругла лампа підсвічування:

1. Від'єднайте прилад від електромережі.
2. Потім зніміть захисне скло, повернувши його проти годинникової стрілки.

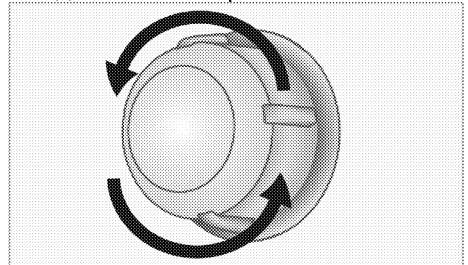

3. Якщо лампочка підсвічування духовки належить до типу (А), який

зображено на малюнку нижче, викрутіть її, обертаючи, як показано на малюнку, та замініть іншою. Якщо вона належить до типу (B), потягніть і вийміть її, як показано на малюнку, та замініть іншою.

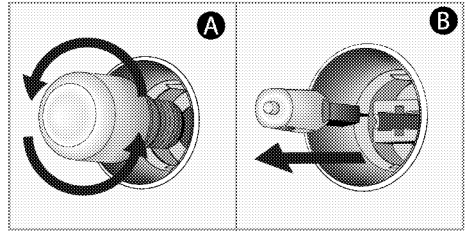

4. Встановіть захисне скло лампи на місце.

8 Пошук та усунення несправностей

Під час використання духової шафи виділяє пару.

- Зазвичай під час роботи з'являється пара. >>> *Це не несправність.*

Під час нагрівання й охолодження чути «металічні» звуки.

- Коли металічні частини нагріваються, вони можуть розширюватися і створювати шум. >>> *Це не несправність.*

Пристрій не працює.

- Запобіжник несправний або перегорів. >>> *Перевірте запобіжники. За необхідності замініть або вимкніть їх.*
- Пристрій не під'єднано до (заземленої) розетки. >>> *Перевірте підключення штепсельної вилки.*

Підсвічування духової шафи не працює.

- Несправна лампа духовки. >>> *Замініть лампу духовки.*
- Електроживлення вимкнене. >>> *Перевірте наявність електроживлення. Перевірте запобіжники у блоці запобіжників. За необхідності замініть або вимкніть їх.*

Духовка не нагрівається.

- Функцію та/або температуру не встановлено. >>> *Налаштуйте функцію та температуру за допомогою ручки/клавіші вибору функції та/або температури.*
- У моделях з таймером таймер не налаштовано. >>> *Налаштуйте час. (У пристроях з мікрохвильовою піччю таймер управляє лише нею.)*
- Електроживлення вимкнене. >>> *Перевірте наявність електроживлення. Перевірте запобіжники у блоці запобіжників. За необхідності замініть або вимкніть їх.*

(У моделях з таймером) Дисплей годинника блимає, або світиться символ годинника.

- Сталося порушення енергопостачання. >>> *Налаштуйте час/увімкніть пристрій і ввімкніть його знову.*



Якщо, незважаючи на застосування інструкцій цього розділу, несправність усунути не вдалося, зверніться до представника авторизованої сервісної служби чи дилера, в якого ви придбали пристрій. Не намагайтеся відремонтувати несправний пристрій самотужки.

Виробник: "Arçelik A.S."
"Arçelik A.S.", м. Стамбул, Сютлюдже, вул. Караагач №2-6, 34445,
Туреччина
(Karaağaç Caddesi No:2-6 Sütlüce, 34445, Turkey)

Офіційний представник на території України: ТОВ «Беко Україна»,
адреса: 01021, м. Київ, вул. Кловський узвіз, буд. 5 тел/факс.: 0-800-500-4-3-
2

Термін служби десять років

Інформацію про сертифікацію продукту Ви можете уточнити,
зателефонувавши на гарячу лінію 0-800-500-4-3-2.

Дата виробництва міститься в серійному номері продукту, що вказаний на етикетці, розташованій на продукті, а саме, перші дві цифри серійного номера позначають рік виробництва, а останні дві - місяць. Наприклад, «10-100001-05» означає, що продукт виготовлений в травні 2010 року.

beko

Pečica

Navodila za uporabo

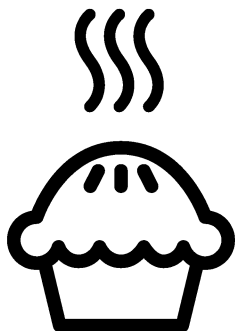

SL

Najprej preberite ta priročnik za uporabo.

Spoštovani kupec,

Hvala, da ste se odločili za izdelek znamke Beko. Upamo, da boste z izdelkom, ki je bil proizveden z najsodobnejšo tehnologijo visoke kakovosti, dosegli najboljše rezultate. Zato pred uporabo izdelka pozorno preberite celoten priročnik za uporabo in vse ostale priložene dokumente ter jih shranite za uporabo v prihodnje. V primeru, da napravo posredujete naprej, priložite tudi priročnik za uporabo. Upošteвайте vsa opozorila in informacije v priročniku za uporabo.

Priročnik za uporabo se lahko nanaša tudi na druge modele. Razlike med modeli so navedene v priročniku.

Pomen simbolov

V priročniku za uporabo se pojavijo naslednji simboli:



Pomembne informacije in napotki o uporabi.



Opozorila na nevarne situacije, ki lahko ogrozijo vaše življenje in lastnino.



Opozorilo na električni udar.



Opozorilo na nevarnost požara.



Opozorilo na vroče površine.



Arçelik A.Ş.
Karaağaç caddesi No:2-6
34445 Sütlüce/Istanbul/TURKEY
Made in TURKEY

1 Pomembna navodila in opozorila za varnost in okolje 4

Splošna varnost	4
Električna varnost	5
Varnost izdelka	6
Namen uporabe	8
Varnost otrok	9
Ostranjevanje stare naprave	9
Odstranjevanje embalaže	9

2 Splošne informacije 10

Pregled	10
Vsebnost embalaže	11
Tehnične specifikacije	12

3 Inštalacija 13

Pred namestitvijo	13
Namestitev in priključitev	14
Odstranjevanje stare naprave	16

4 Priprave 17

Nasveti za varčevanje z električno energijo	17
Prva uporaba	17
Nastavitev ure	17
Prvo čiščenje izdelka	18
Prvo segrevanje	18

5 Uporaba plošče 19

Splošne informacije o kuhanju	19
Uporaba plošč	20

6 Uporaba pečice 22

Splošne informacije o peki, pečenju in pečenju na žaru	22
Uporaba električne pečice	23
Načini delovanja	23
Uporaba ure pečice	24
Tabela časov kuhanja	27
Uporaba žara	30
Tabela časov kuhanja z žarom	30

7 Vzdrževanje in čiščenje 31

Splošne informacije	31
Čiščenje plošče	31
Čiščenje upravljalne plošče	31
Čiščenje pečice	32
Čiščenje vratc pečice	33
Odstranjevanje notranjega stekla vratc	34
Zamenjava luči v pečici	34

8 Odpravljanje težav 36

1 Pomembna navodila in opozorila za varnost in okolje

To poglavje vsebuje varnostna navodila, s katerimi boste preprečili nevarnosti telesnih poškodb in poškodb lastnine. Neupoštevanje teh navodil bo razveljavilo vse garancije.

Splošna varnost

- Otroci, stari 8 let ali več in osebe z zmanjšanimi fizičnimi, senzornimi ali duševnimi sposobnostmi, brez izkušenj ali znanja lahko napravo uporabljajo, samo če jih nadzoruje ali jih je o varni uporabi naprave in z njo povezanimi nevarnostmi poučila oseba, ki je odgovorna za njihovo varnost. Otroci naj se ne igrajo z napravo. Otroci naj naprave ne čistijo in vzdržujejo brez nadzora.
 - Te naprave naj ne uporabljajo osebe (vključno z otroki) z zmanjšanimi telesnimi, čutnimi ali duševnimi sposobnostmi, brez izkušenj ali znanja, razen če so pod nadzorom ali pa so prejele navodila za uporabo.
- Da preprečite igranje otrok z napravo, naj bodo ti pod nadzorom.
- Če izdelek predate drugi osebi za namene osebne uporabe ali uporabe iz druge roke, ji predajte tudi priročnik za uporabo, oznake izdelka in drugo ustrezno dokumentacijo ter dele.
 - Izdelka nikoli ne postavljajte na tla, ki so pokrita s preprogo. V nasprotnem primeru bo pomanjkanje pretoka zraka pod izdelkom povzročilo pregretje električnih delov. To bo vodilo do težav z izdelkom.
 - Namestitvev in popravila sme opravljati samo pooblaščen serviser. Proizvajalec ni odgovoren za poškodbe, ki nastanejo zaradi poseganja nepooblaščenih oseb in lahko razveljavijo garancijo. Pred namestitvijo pozorno preberite navodila.
 - Naprave ne upravljajte, če je okvarjena ali ima kakršnekoli vidne poškodbe.

- Po vsaki uporabi se prepričajte, da so gumbi za funkcije izdelka izklopljeni.

Električna varnost

- Če je na izdelku napaka, ga ne smete uporabljati, razen če ga popravi pooblaščen servisna služba. Nevarnost električnega udara!
- Izdelek priključite samo na ozemljeno vtičnico/napeljavo z napetostjo in zaščito, kot je določeno v poglavju "Tehnične specifikacije". Ozemljitev naj namesti usposobljen električar, ko uporabljate napravo z ali brez transformatorja. Naše podjetje ni odgovorno za kakršne koli težave, nastale zaradi izdelka, ki ni ozemljen v skladu z lokalnimi predpisi.
- Izdelka nikoli ne perite tako, da bi po njem pršili ali polivali vodo! Nevarnost električnega udara!
- Izdelek je treba med nameščanjem, vzdrževanjem, čiščenjem in popravilom odklopiti.
- Če je napajalni kabel izdelka poškodovan, ga mora proizvajalec, serviser ali podobno usposobljena oseba zamenjati, da ne pride do nevarnosti.
- Naprava mora biti nameščena tako, da jo je mogoče popolnoma odklopiti z električnega omrežja. Odklop je treba izvesti tako, da izvlečete vtič, ali s pomočjo stikala, vgrajenega v fiksno električno napeljavo, v skladu z gradbenimi predpisi.
- Med uporabo se zadnja stran pečice segreje. Zagotovite, da električna povezava ne pride v stik z zadnjo stranjo, saj se lahko priključki poškodujejo.
- Pazite, da se napajalni kabel ne zatakne med vrata pečice in okvir, prav tako pa ga ne speljite čez vroče površine. V nasprotnem primeru se lahko izolacija kablov stopi in se vname, kar lahko povzroči kratek stik.
- Vsa dela na električni opremi in sistemih sme opravljati samo pooblaščen strokovno osebje.
- V primeru okvar izklopite napravo in jo izključite iz napajanja. Zato izklopite varovalko doma.
- Prepričajte se, ali zmogljivost varovalke ustreza napravi.

Varnost izdelka

- **OPOZORILO:** Naprava in dostopni deli se med uporabo segrejejo. Previdno, ne dotikajte se segrelih elementov. Preprečite dostop otrokom, mlajšim od 8 let, oziroma otroke v bližini naprave stalno nadzorujte.
- Naprave ne uporabljajte, če je vaša presoja ali koordinacija zmanjšana zaradi vpliva alkohola in/ali drog.
- Ko v jedeh uporabljate alkoholne pijače, bodite zelo pozorni. Alkohol pri visokih temperaturah izhlapi in lahko povzroči požar, saj se lahko ob stiku z vročimi površinami vname.
- V bližino naprave ne postavljajte vnetljivih materialov, saj se stranice med uporabo lahko segrejejo.
- Naprava se med uporabo segreje. Previdno, ne dotikajte se segrelih elementov v notranjosti pečice.
- Ne blokirajte zračnih odprtin.
- V pečici ne segrevajte zaprtih pločevink in steklenih kozarcev. Tlak, ki nastane v pločevinki/kozarcu, lahko povzroči eksplozijo.
- Neposredno na dno pečice ne odlagajte pekačev, posod ali aluminijaste folije. Nakopičenje toplote bi lahko poškodovalo dno pečice.
- Za čiščenje stekla vrat pečice ne uporabljajte močnih abrazivnih čistil ali ostrih kovin, saj lahko opraskajo površino ali uničijo stekla.
- Za čiščenje naprave ne uporabljajte parnih čistilnikov, saj lahko povzročijo električni udar.
- (Funkcije se razlikujejo glede na model naprave.)
Mrežno rešetko in pekač pravilno namestite na mrežne police
Pomembno je, da rešetko in/ali pekač pravilno namestite na polico. Rešetko ali pekač potisnite med 2 vodili in se prepričajte, da je dobro nameščen, preden nanj naložite jedi (prosim, glejte naslednjo sliko).

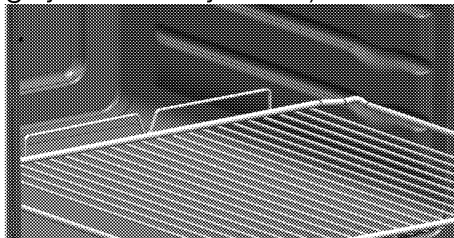

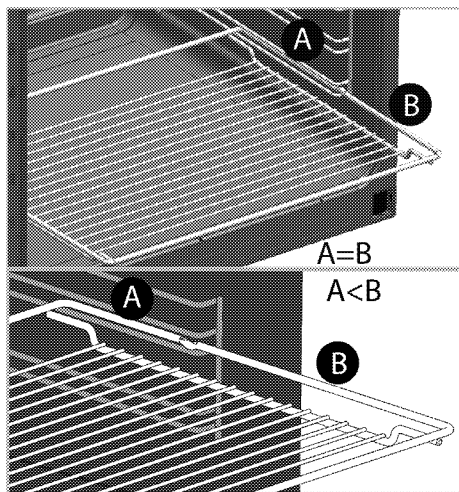

- Ne uporabljajte naprave brez stekla na sprednjih vratih ali če je steklo razbito.
- Ko v vročo pečico vstavljate ali iz nje odstranjujete jedi, vedno uporabljajte rokavice odporne na toploto.
- Papir za peko položite v lonec ali na dodatek za pečico (pekač, rešetka itd.) skupaj s hrano in nato vse skupaj vstavite v predhodno segreto pečico. Odstranite odvečne dele papirja za peko, ki segajo čez pekač ali lonec, ter tako preprečite nevarnost dotikanja grelnih elementov pečice. Papirja za peko nikoli ne uporabljajte pri temperaturi, ki je višja od označene vrednosti za papir za peko. Papirja za peko ne polagajte neposredno na dno pečice.
- **OPOZORILO:** Pred zamenjavo luči se prepričajte, da je napajalni kabel naprave izključen oziroma da je odklopnik izklopljen, da se izognete morebitnemu električnemu udaru.
- Naprave ne smete namestiti za dekorativnimi vrati, ker se lahko preveč segreje.
- Napravo namestite neposredno na tla. Naprave ne namestite na kakršnokoli osnovo ali podest.
- **OPOZORILO:** Nenadzorovano kuhanje na plošči z maščobo ali oljem, je nevarno in lahko povzroči ogenj. Ognja NIKOLI ne poskušajte pogasiti z vodo, temveč izklopite napravo in plamene pokrijte npr. s pokrovom ali požarno odejo.
- **POZOR:** Postopek peke je treba nadzorovati. Kratkoročni postopek peke je treba nenehno nadzorovati.
- **OPOZORILO:** Nevarnost požara: Na kuhalni površini ne shranjujte predmetov.
- **OPOZORILO:** Če je površina počena, izklopite napravo, da

preprečite nevarnost električnega udara.

- Če se steklo grelnih plošč zlomi: Nemudoma izklopite vse grelnike in vse električne grelne elemente ter napravo izklopite iz napajanja. Ne dotikajte se površine naprave. Naprave ne uporabljajte.
- Naprave ne morete upravljati z zunanjim časovnikom ali ločenim sistemom za daljinsko upravljanje.
- Parni tlak, ki nastane zaradi vlage na površini plošče ali na dnu lonca, lahko povzroči, da se lonec premakne. Zato se prepričajte, da sta površina pečice in dno loncev vedno suha.
- **OPOZORILO:** Uporabljajte samo zaščite za ploščo, ki jih je zasnoval proizvajalec naprave za kuhanje ali, ki jo je proizvajalec naprave v navodilih označil kot primerno ali zaščite za plošče, ki so vključene v napravo. Uporaba neprimernih zaščit lahko povzroči nesreče.

Za požarno zanesljivost naprave;

- Prepričajte se, da je vtič priključen v vtičnico, da ne pride do nastanka isker.
- Ne uporabljajte poškodovanega ali prerezanega kabla ali podaljševalnih kablov, temveč uporabljajte samo originalni kabel.
- Prepričajte se, da na vtičnici, na katero je priključena naprava, ni tekočine ali vlage.

Namen uporabe

- Naprava je namenjena uporabi v gospodinjstvu. Uporaba v komercialne namene ni dovoljena.
- **POZOR:** Naprava je namenjena le kuhanju. Ne uporabljajte je v druge namene kot na primer gretje.
- Naprave ne uporabljajte za gretje krožnikov pod žarom, na ročaje ne obešajte brisač ali krp za posodo itd., prav tako je ne uporabljajte v grelnih namene.
- Proizvajalec ne odgovarja za škodo nastalo zaradi neustreznega namena uporabe ali nepravilne uporabe.

- Enoto lahko uporabljate za odtajanje, pečenje, pečenje mesa in pečenje mesa na žaru.

Varnost otrok

- **OPOZORILO:** Dostopni deli se lahko med uporabo segrejejo. Otroci naj se ji zato ne približujejo.
- Embalažni material je lahko nevaren za otroke. Otroci naj se embalažnemu materialu ne približujejo. Vse dele embalažnega materiala odstranite v skladu z okoljskimi standardi.
- Električne naprave so nevarne za otroke. Otroci naj se ne približujejo napravi med njenim delovanjem in ne dovolite, da bi se igrali z njo.
- Nad napravo ni dovoljeno hraniti predmetov, po katerih lahko sežejo otroci.
- Ko so vratca odprta, na njih ne polagajte težkih predmetov in ne dovolite, da bi na njih sedeli otroci. To bi lahko povzročilo, da se

pečica prevrne ali da se vratni zgibi poškodujejo.

Ostranjevanje stare naprave

Skladnost z direktivo OEE0 in odstranjevanjem odpadnih izdelkov:



Izdelek je v skladu z direktivo EU OEE0 (2012/19/EU). Izdelek vsebuje simbol za razvrstitev odpadne električne in elektronske opreme (OEE0).

Izdelek je bil izdelan z visokokakovostnimi sestavnimi deli in materiali, ki jih je mogoče ponovno uporabiti in so primerni za recikliranje. Odsluženega odpadnega izdelka ne odlagajte z običajnimi gospodinjskimi in drugimi odpadki. Odnosite ga na center za zbiranje in recikliranje električne in elektronske opreme. Za informacije o teh centrih za zbiranje se obrnite na lokalne oblasti.

Skladnost z direktivo RoHS:

Izdelek, ki ste ga kupili, je v skladu z direktivo EU RoHS (2011/65/EU). Ne vsebuje škodljivih in prepovedanih materialov, ki so navedeni v direktivi.

Odstranjevanje embalaže

- Embalaža je nevarna za otroke. Embalažo hranite na varnem, stran od otrok. Embalažni material izdelka sestoji iz reciklažnih materialov. Odstranite jih v skladu s pravili za odstranjevanje reciklažnih odpadkov. Ne odstranjujte jih z običajnimi gospodinjskimi odpadki.

2 Splošne informacije

Pregled

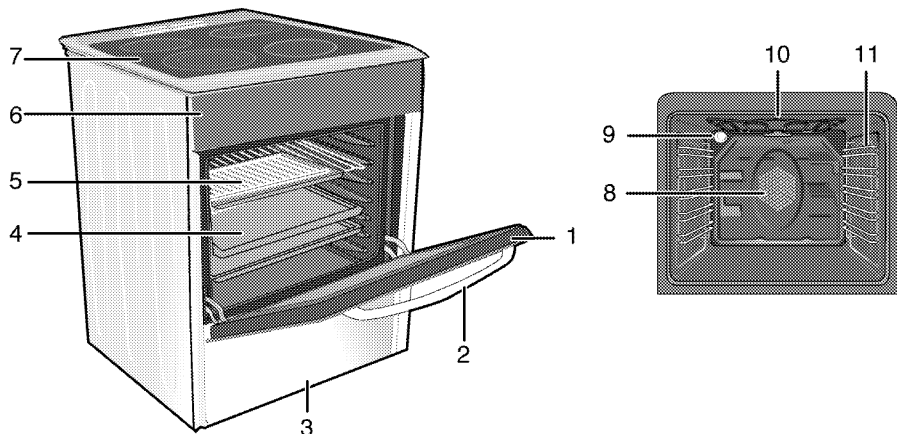

- | | |
|-------------------|--|
| 1 Sprednja vratca | 7 Gorilna plošča |
| 2 Ročaj | 8 Motor ventilatorja (za jekleno ploščo) |
| 3 Spodnji predal | 9 Lučka |
| 4 Pekač | 10 Grelni element žara |
| 5 Mrežna polica | 11 Položaji polic |
| 6 Nadzorna plošča | |

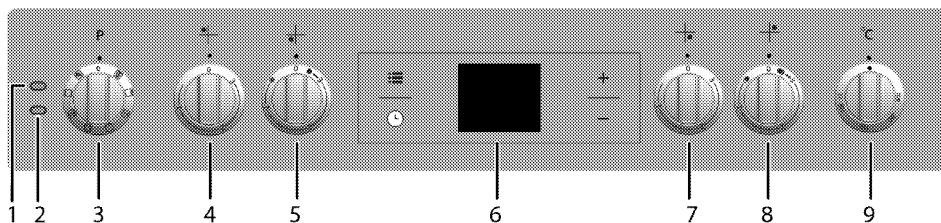

- | | |
|--------------------------------------|---|
| 1 Opozorilna lučka | 7 Enojna kuhalna plošča Spredaj desno |
| 2 Lučka termostata | 8 Razširjena kuhalna plošča Zadaj desno |
| 3 Vrtljivi gumb za funkcije | 9 Vrtljivi gumb za termostat |
| 4 Enojna kuhalna plošča Zadaj levo | |
| 5 Dvojna kuhalna plošča Spredaj levo | |
| 6 Digitalni časovnik | |

Vsebnost embalaže

i Priloženi pripomočki se lahko razlikujejo glede na model proizvoda. Vaš proizvod morda ne vsebuje vseh pripomočkov, ki so opisani v navodilih.

1. Navodila za uporabo

2. Standarden pekač

Uporablja se za pecivo, zamrznjena živila in velike pečenke.

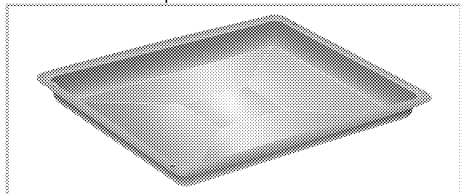

3. Pekač za pecivo

Uporablja se za sladice kot so piškoti in pecivo.

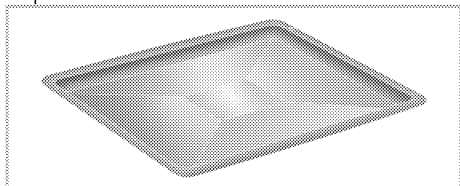

4. Mrežni žar

Uporablja se za praženje, z njim pa tudi lahko postavite jed, ki jo boste pekli, pražili ali kuhali v narastkih na želeno polico.

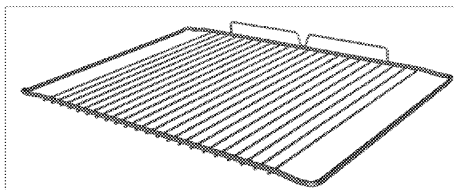
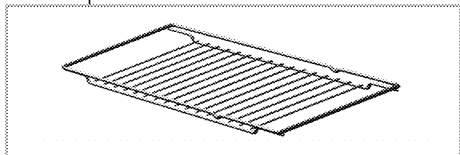

5. Mrežno rešetko in pekač pravilno namestite na iztegljive police (Ta funkcija je izbirna. Morda je vaš izdelek ne vključuje.)

S pomočjo iztegljivih polic lahko brez težav namestite in odstranite pekače in mrežno rešetko.

Ko uporabljate pekač in mrežno rešetko skupaj z iztegljivimi policami, se prepričajte, da so zatiči na zadnji strani iztegljive police nameščeni proti robovom mrežne rešetke in pekača.

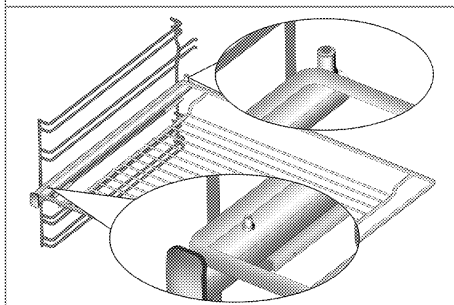
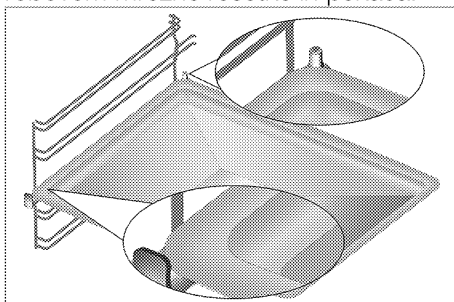

Tehnične specifikacije

SPLOŠNO	
Zunanje mere (višina/širina/globina)	850 mm/600 mm/600 mm
Napetost/frekvenca	220-240 V ~ 50/60 Hz
Skupna električna poraba	10 kW
Tip kabla / prerez	min.H05VV-FG 3 x 4 mm ²
PLOŠČA	
Gorilniki	
Zadaj levo	Enojna kuhalna plošča
Mera	140 mm
Moč	1200 W
Spredaj levo	Dvojna kuhalna plošča
Mera	210/120 mm
Moč	2200/750 W
Spredaj desno	Enojna kuhalna plošča
Mera	180 mm
Moč	1800 W
Zadaj desno	Razširjena kuhalna plošča
Mera	170/265 mm
Moč	1500/2400 W
PEČICA/ŽAR	
Glavna pečica	Večnamenska pečica
Notranja luč	15-25 W
Električna poraba žara	2.2 kW

Osnove: Podatki na energijski oznaki električne pečice so v skladu s standardom EN 60350-1 / IEC 60350-1. Vrednosti so določene pri običajni obremenitvi s spodnjim-zgornjim grelnikom ali funkcijami ventilacijskega segrevanja (če so na voljo).
Razred energijske učinkovitosti je določen v skladu z naslednjo prednostjo, glede na to, če ima naprava ustrezne funkcije ali ne. 1-Kuhanje z eko-ventilatorjem, 2-Turbo počasno kuhanje, 3-Turbo kuhanje, 4-Zgornje/spodnje ventilacijsko segrevanje, 5-Zgornje in spodnje segrevanje.

i Tehnične specifikacije se lahko spremenijo brez predhodnega obvestila v namene izboljšave kakovosti izdelka.

i Podatki navedeni v tem priročniku so demonstrativni in morda popolnoma ne ustrezajo vašemu izdelku.

i Vrednosti navedene na oznakah izdelka ali v drugih priloženih dokumentih so pridobljeni v laboratorijskih pogojih pod ustreznimi standardi. Glede na pogoje delovanja in okoljske pogoje naprave, se te vrednosti lahko razlikujejo.

3 Inštalacija

Napravo lahko namesti le usposobljen strokovnjak v skladu z veljavnimi predpisi. V nasprotnem primeru garancija ni veljavna. Proizvajalec ni odgovoren za poškodbe, ki nastanejo zaradi poseganja nepooblaščenih oseb in lahko razveljavi garancijo.

i Za pripravo namestitve in električnih instalacij naprave je odgovoren kupec.

! Naprava naj bo priključena v skladu z vsemi lokalnimi plinskimi in/ali električnimi predpisi.

! Pred namestitvijo preglejte, če so na napravi vidne kakšne poškodbe. V tem primeru je ne nameščajte. Poškodovana naprava lahko ogroža vašo varnost.

Pred namestitvijo

Da bi zagotovili pomembne zračne odprtine pod proizvodom, priporočamo, da napravo namestite na trdno površino in da se noge ne pogrezajo v preprogo ali mehka tla.

Kuhinjska tla morajo biti ustrezne nosljivosti, saj morajo nositi težo naprave in dodatno težo pripomočkov za kuhanje in pečenje ter težo hrane.

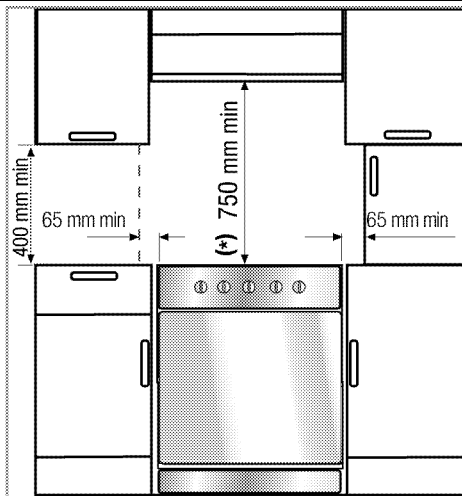

- Naprava sodi v 1. razred naprav, zato lahko zadnja in **ena** stranska stran gledata proti kuhinjski steni, kuhinjskemu pohištvu ali opremi poljubne velikosti. Kuhinjsko pohištvo ali oprema pa je **lahko** samo enake velikosti ali manjše.
- Lahko se uporablja z omaricami na vsaki strani, vendar z najmanjšo razdaljo 400 mm nad grelno ploščo ter stransko razdaljo 65 mm med napravo in stenami, pregradami ali visokimi omarami.
- Lahko se uporablja tudi v prostostojećem položaju. Nad površino plošče zagotovite najmanj 750 mm razdalje.
- (*) Pri nameščanju kuhinjske nape nad pečico upoštevajte navodila proizvajalca kuhinjske nape glede višine namestitve. Če v priročniku nape ni določena nobena velikost, mora biti ta višina najmanj 650 mm.
- Kuhinjsko pohištvo, ki se nahaja ob napravi mora biti odporno na toploto (min. 100 °C).

Varnostna veriga

Če ima izdelek dve varnostni verigi(2).
Napravo zavarujte pred prevračanjem z dvema priloženima verigama.

Kavelj (1) pritrdite, tako da uporabite pravilno vezavo na steno kuhinje (6) in priključite varnostno verigo (3) na kavelj prek zaklepnega mehanizma (2).

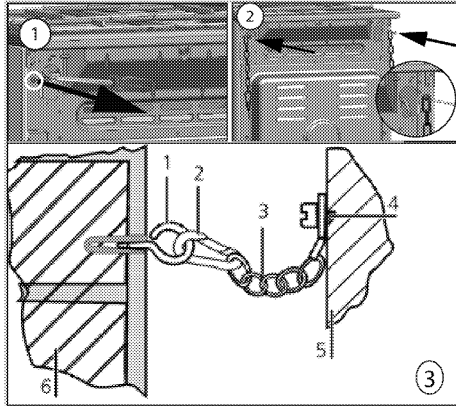

- 1 Stabilizacijski kavelj
- 2 Zaklepni mehanizem
- 3 Varnostna veriga
- 4 Verigo čvrsto pritrdite na zadnjo stran pečice
- 5 Zadnja stran pečice
- 6 Kuhinjska stena

Če ima izdelek eno varnostno verigo(1).

Napravo zavarujte pred prevračanjem s priloženo varnostno verigo na pečici.
Za pritrditev varnostne verige na izdelek sledite korakom na sliki v nadaljevanju.

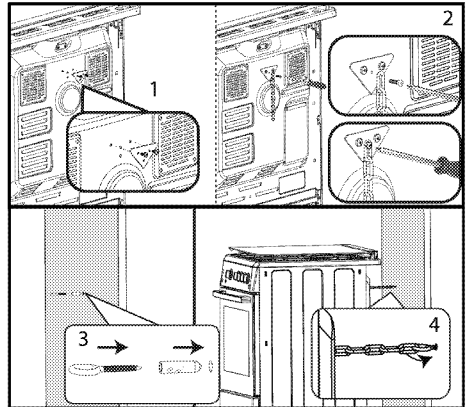

- i** Stabilizacijska veriga mora biti čim krajša, da se prepreči padec pečice naprej in nameščena diagonalno, da se prepreči padec pečice na stran.

Stabilizacijska veriga za kuhalnike ni opremljena z režo za pritrditev na okvir.

Namestitev in priključitev

Napravo je dovoljeno namestiti in priključiti samo v skladu z zakonskimi določili o namestitvi.

- i** Naprave ne namestite ob hladilnike ali zamrzovalne skrinje. Toplota, ki jo oddaja naprava bo povečala električno porabo hladilnih naprav.

- Napravo naj prenašata vsaj dve osebi.
- Napravo namestite neposredno na tla. Naprave ne namestite na kakršnokoli osnovo ali podest.

- i** Vratc in/ali ročaja ne uporabljajte za prenašanje ali premikanje naprave, saj lahko poškodujete vratca, ročaje ali tečaje.

Električna povezava

Napravo priključite na ozemljen izhod/linijo, ki je zaščiten z ustreznim miniaturnim prekinjevalcem električnega tokokroga, kot je določeno v tabeli »Tehnične specifikacije«. Ozemljitev naj

namesti usposobljen električar, ko uporabljate napravo z ali brez transformatorja. Naše podjetje ne odgovarja za kakršnokoli škodo, nastalo zaradi uporabe naprave brez ustrezne ozemljitve v skladu z lokalnimi predpisi.

! Priključitev naprave na električno omrežje lahko opravi samo pooblaščen in usposobljena oseba. Garancijska doba naprave se prične po pravilni nastavitvi. Proizvajalec ni odgovoren za poškodbe, ki nastanejo zaradi poseganja nepooblaščenih oseb.

! Napajalni kabel ne sme biti spet, upognjen ali stisnjen oz. ne sme priti v stik z vročimi deli naprave. Če je napajalni kabel poškodovan, ga lahko zamenja le usposobljen električar. V nasprotnem primeru obstaja nevarnost električnega udara, kratkega stika ali požara!

Vrednosti napajanja morajo ustrezati podatkom navedenih na tipski etiketi naprave. Tipska tablica je vidna ko so vrata ali spodnji pokrov odprta ali pa se nahaja na zadnji steni enote, glede na tip enote.

Napajalni kabel naprave mora ustrezati vrednostim, navedenim v tabeli "Tehnične specifikacije".

! Pred deli na električni napeljavi izklopite napravo iz napajanja. Nevarnost električnega udara!

Priključitev napajalnega kabla

i Pri izvajanju ožičenja morate upoštevati državne/lokalne električne predpise in uporabiti ustrezno vtičnico/linijo ter vtič za pečico. Če so močnostne omejitve izdelka izven trenutne nosilne zmogljivosti vtiča in vtičnice/linije, morate izdelek priključiti neposredno prek fiksne električne napeljave brez uporabe vtiča in vtičnice/linije.

1. Če ni možno izklopiti vseh polov v električnem napajanju, je treba priključiti odklopno enoto z najmanjšim kontaktnim razmikom 3 mm (varovalke, varnostna stikala, stikala) in vsa stikala te odklopne enote naj bodo v skladu z direktivami IEE ob napravi, vendar ne nad njo. Neupoštevanje teh navodil lahko povzroči motnje delovanja in neveljavnost garancije naprave.

Priporočljiva je dodatna zaščita s pomočjo izklopnika preostalega toka.

Če je napravi priložen kabel;

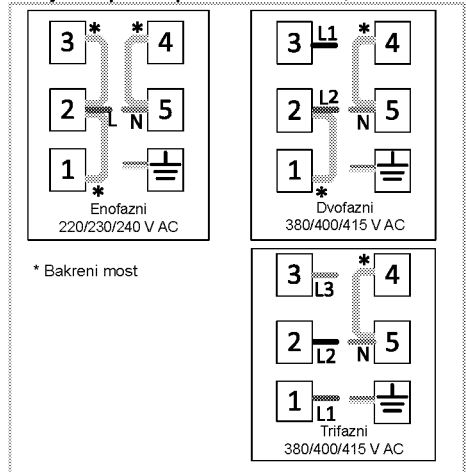

2. **Za enofazni priklop** priključite, kot je opisano spodaj;

- Rjavi kabel = L (faza)
- Moder kabel = N (nevtralen)

- Zeleno/rumen kabel = (E)  (ozemljitev)
- Napravo potisnite ob kuhinjsko steno.
- **Namestitev nog pečice**

Vibracije med uporabo lahko prestavijo posode. To nevarno situacijo lahko preprečite, če je naprava v ravnovesju.

Za lastno varnost se prepričajte, da je naprava postavljena ravno, tako da nastavite štiri noge na dnu naprave in jih obrnete v levo ali desno in poravnate z delovno površino.

Za naprave z ventilatorjem (Morda je vaš izdelek ne vključuje.)

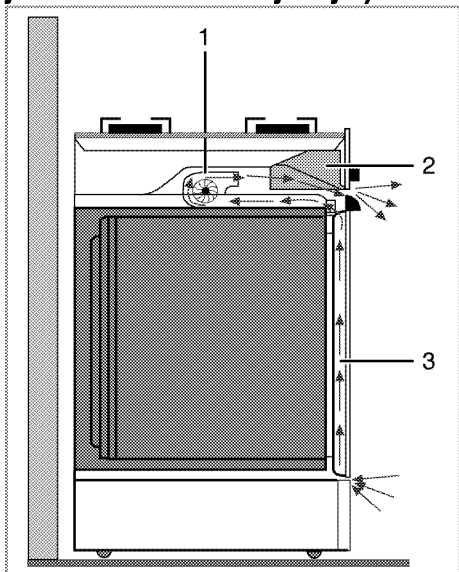

- 1 Ventilator
- 2 Nadzorna plošča

3 Vratca

Ventilator hladi tako nadzorno ploščo kot sprednjo stran naprave.

- i** Ventilator deluje tudi 20-30 minut po izklopu pečice.

Zadnji preizkus

1. Napravo ponovno priključite na električno omrežje.
2. Preverite električne funkcije.

Odstranjevanje stare naprave

- Obdržite originalen karton naprave in jo vedno transportirajte v njem. Sledite navodilom na kartonu. Če nimate originalnega kartona, zapakirajte napravo v zračno folijo ali debel karton in jo polepite.
- V notranjost pečice v položaj pekačev vstavite kos kartona, saj boste tako preprečili, da bi mrežni žar in pekač v notranjosti pečice poškodovala pečico. Vrata pečice zalepite na stranske stene.
- Vratca ali ročaja ne uporabljajte za premikanje naprave.
- i** Na napravo ne nameščajte nobenih predmetov in jo postavite v pokončen položaj.
- i** Preverite splošni izgled naprave, da bi opazili morebitne poškodbe, ki so nastale med transportom.

4 Priprave

Nasveti za varčevanje z električno energijo

Naslednje informacije vam bodo pomagali uporabljati napravo na varčen in okolju prijazen način;

- V pečici uporabljajte temne ali emajlirane posode, saj bo prehod toplote boljši.
- Med kuhanjem opravite predhodno segrevanje, če je to priporočeno v navodilih za uporabo ali receptu kuhanja.
- Med kuhanjem se izognite pogostemu odpiranju vrat pečice.
- Ko je mogoče, v pečici skušajte peči več kot eno jed. Na mrežni žar lahko postavite dve posodi za kuhanje.
- Več jedi pečite eno za drugo. Pečica bo že segreta.
- Energijo prav tako prihranite, če izklopite pečico nekaj minut pred koncem pečenja. Ne odprite vrat pečice.
- Zamrznjena živila odtajajte pred pečenjem.
- Za kuhanje uporabite lonce/ponve s pokrovi. Če ne uporabljate pokrova lahko porabite tudi do 4 krat več energije.
- Izberite grelnik, ki najbolj ustreza velikosti dna posode, ki jo boste uporabljali. Vedno izberite pravilno velikost posode za jedi. Večje posode potrebujejo več energije.
- Ko kuhate na električni plošči, uporabljajte lonce s ploskim dnom. Posode z debelejšim dnom bolje prevajajo toploto. Prihranite lahko do 1/3 energije.
- Posode in lonci morajo ustrezati kuhalnim površinam. Dno posode ali lonca ne sme biti manjše od grelne plošče.

- Kuhalne površine in dna loncev naj bodo vedno čista. Umazanija bo zmanjšala prevajanje toplote med kuhalno površino in dnom lonca.
- Med daljšim kuhanjem izklopite kuhalno površino 5 do 10 minut pred koncem kuhanja. Ob uporabi preostale toplote lahko prihranite do 20% energije.

Prva uporaba Nastavitev ure

- i** Med nastavljanjem bodo na zaslonu utripali pripadajoči simboli.

Za nastavitev časa ob prvi uporabi pečice pritisnite tipki **+/-**.

- i** Pri modelih z nadzorom na dotik se najprej dotaknite **≡** in nato uporabite **+/-**, da nastavite čas dneva.

Nastavitev potrdite tako, da se dotaknete simbola **⌚** in nato počakate 4 sekunde, brez da bi se dotaknili katere koli tipke.

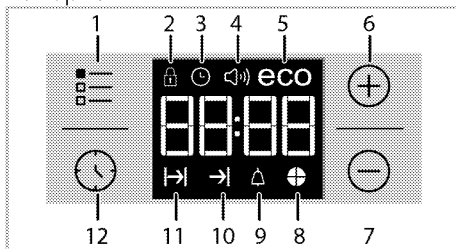

- 1 Gumb za nastavitev
- 2 Simbol zaklepa
- 3 Simbol ure
- 4 Simbol alarma za jakost *
- 5 Simbol varčnega načina
- 6 Gumb za plus
- 7 Gumb za minus
- 8 Simbol časa

- 9 Simbol alarma
- 10 Simbol časa konca pečenja*
- 11 Simbol časa pečenja
- 12 Gumb za izbiro programa
- * (Funkcije se razlikujejo glede na model naprave.)

i Če ne nastavite začetnega časa, bo ura pričela delovati od **12:00** in prikazal se bo simbol ⌚. Simbol bo ugasnil, ko nastavite čas.

i V primeru električnega izpada, se nastavitve tekočega časa prekličejo. Potrebno jih je ponovno nastaviti.

Prvo čiščenje izdelka

i Določena čistila ali čistilna sredstva lahko poškodujejo površino. Za čiščenje ne uporabljajte agresivnih čistil, čistilnih praškov/krem ali ostrih predmetov.

1. Odstranite ves embalažni material.
2. Z vlažno krpo ali gobo ter s suho krpo obrišite vse površine izdelka.

Prvo segrevanje

Napravo segrevajte približno 30 minut, nato pa jo izklopite. Tako boste izgoreli in odstranili vsakršne ostanke izdelave ali plasti.



Vroče površine povzročijo opekline!

Izdelek se med uporabo morda segreje. Vročih gorilnikov, notranjosti pečice, grelnikov itd. se ne dotikajte. Otroci naj se ne približujejo napravi. Ko v vročo pečico vstavljate ali iz nje odstranjujete jedi, vedno uporabljajte rokavice odporne na toploto.

Električna pečica

1. Odstranite vse pekače in mrežni žar iz pečice.
2. Zaprite vrata pečice.
3. Izberite statičen položaj.
4. Izberite največjo moč žara. Glejte *Uporaba električne pečice*, stran 23.
5. Pečica naj deluje približno 30 minut.
6. Izklopite pečico. Glejte *Uporaba električne pečice*, stran 23

Žar

1. Odstranite vse pekače in mrežni žar iz pečice.
2. Zaprite vrata pečice.
3. Izberite največjo moč žara. Glejte *Uporaba žara*, stran 30.
4. Pečica naj deluje približno 15 minut.
5. Izklopite žar. Glejte *Uporaba žara*, stran 30



Med prvim delovanjem lahko oddajanje vonja in dima traja nekaj ur. To je povsem običajno. Prostor naj bo dobro prezračen, da odstranite dim in vonj. Izognite se neposrednemu vdihovanju dima in vonja, ki ga oddaja naprava.

5 Uporaba plošče

Splošne informacije o kuhanju



Nikoli ne napolnite več kot eno tretjino ponve z oljem. Ko segrevajte olje, nikoli ne puščajte plošče nenadzorovane. Pregreto olje lahko povzroči požar. **Če obstaja nevarnost požara, ga nikoli ne poskušajte pogasiti z vodo!** Če se olje vname, ga pokrijte z požarno odejo ali vlažno krpo. Izključite ploščo, če je varno, in pokličite gasilce.

- Pred cvrenjem živila vedno dobro osušite in jih nežno položite v vroče olje. Pred cvrenjem živila popolnoma odtajajte.
- Posode, ki jo uporabljate pri segrevanju olja, ne pokrijte.
- Lonce in ponve namestite, tako da ročaji ne segajo preko plošče, da se ne segrejejo. Nestabilnih posod, ki se lahko prekucnejo ne postavljajte na ploščo.
- Praznih posod in loncev ne postavljajte na vklopljena kuhalna mesta. Lahko se poškodujejo.
- Če kuhalna mesta delujejo, brez da bi na njih bile posode ali ponve, se naprava lahko poškoduje. Po končanem kuhanju izklopite kuhalna mesta.
- Površina naprave je lahko vroča, zato na njo ne postavljajte plastičnih ali aluminijastih posod. Če se takšni materiali pričnejo taliti, jih nemudoma očistite s površine. V takšnih posodah prav tako ne hranite živil.
- Uporabljajte samo lonce ali posode s ploskim dnom.

- V lonce in ponve dajte primerno količino živil. Tako živila ne bodo prekipela in preprečili boste nepotrebno čiščenje. Pokrovov loncev in ponev ne postavljajte na kuhalna mesta. Lonce namestite na sredino kuhalnih mest. Če želite lonec prestaviti na drugo kuhalno mesto, ga dvignite in položite na kuhalno mesto, namesto da ga potegnete.

Nasveti za steklokeramične plošče

- Steklokeramična površina je odporna na vročino in velike temperaturne razlike.
- Steklokeramične površine ne uporabljajte kot mesto za shranjevanje ali desko za rezanje.
- Uporabljajte le lonce in ponve z ravnim dnom. Ostri robovi lahko opraskajo površino.
- Ne uporabljajte posod in loncev iz aluminija. Aluminij lahko poškoduje steklokeramično površino.

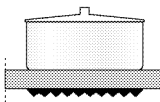
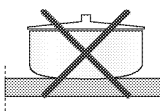
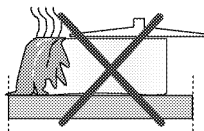

Razliti ostanki lahko poškodujejo steklokeramično površino in povzročijo požar. Ne uporabljajte posod z vbočenim ali izbočenim dnom. Uporabljajte le lonce in ponve z ravnim dnom. Ti namreč zagotovijo boljši prenos toplote.

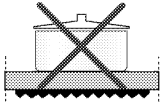

Če je premer posode premajhen, boste porabili več energije kot potrebno.

Uporaba plošč

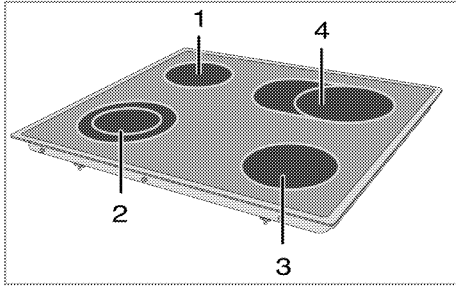

- 1 Enojna kuhalna plošča 14-16 cm
- 2 Dvojna kuhalna plošča 21-23/12-14 cm
- 3 Enojna kuhalna plošča 18-20 cm
- 4 Razširjena kuhalna plošča 17-19/26-28 cm je seznam priporočenega premera loncev, ki se lahko uporabljajo pri podobnih gorilnikih.

! Preprečite, da bi predmeti padli na ploščo. Tudi majhni predmeti kot solnica lahko poškodujejo ploščo.

Če je plošča počena, je ne uporabljajte. Razpoke lahko puščajo vodo, kar povzroči kratki stik.

Če na površini opazite kakršno koli poškodbo (npr. vidne razpoke), nemudoma izklopite napravo, da zmanjšate nevarnost kratkega stika.

Steklokeramična plošča ima delovno lučko in opozorilni kazalec za aktivna mesta.

Opozorilni kazalec za aktivno mesto označuje položaj delujoče grelné plošče in sveti še potem, ko grelno ploščo izklopite. Utripanje opozorilnega kazalca za aktivno mesto ni napaka.



Ohlajanje površine kuhalne plošče lahko traja različno dolgo, odvisno od uporabe. Površina kuhalne plošče je lahko vroča, čeprav indikatorske lučke ne svetijo. Poskrbite, da se površina ohladi, preden se je dotaknete. V nasprotnem primeru si lahko opečete roko!



Steklokeramične plošče s hitrim segrevanjem oddajajo močno svetlobo, ko jih vklopite. Ne strmite v močno svetlobo.

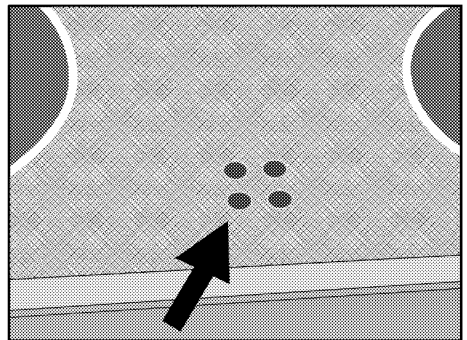

Vklop keramične plošče

Upravljalni gumbi plošče se uporabljajo za upravljanje plošč. Želena stopnja kuhanja boste izbrali, če boste upravljalne gumbé plošče zavrteli v ustrezen položaj.

Položaj	1	2 – 3	4 – 6
	segrevanje	dušenje, počasno vretje	kuhanje, pečenje, vretje

Položaj	1	2	3
	segrevanje	dušenje, počasno vretje	kuhanje, pečenje, vretje

Izklop keramične plošče

Gumb grelne plošče zavrtite na položaj za izklop (zgoraj).

Uporaba večdelnih kuharnih mest

Večdelna kuharna mesta omogočajo, da na enem kuhalnem mestu kuhate s posodami različnih velikosti. Ko vklopite ta kuharna mesta, se najprej vklopi notranje kuharno mesto.

1. Premer delujočega kuhalnega mesta spremenite, če kontrolni gumb zavrtite v smeri urnega kazalca.
2. Ko se polmer grelne plošče spremeni, boste zaslišali kratek zvok.

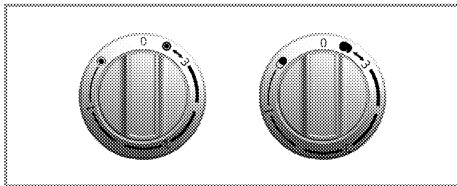

Izklop večdelnih kuharnih mest

1. Gumb zavrtite v nasprotni smeri urnega kazalca v položaj za izklop (zgoraj), da izklopite pečico. Vsi deli kuhalnega mesta se izklopijo.

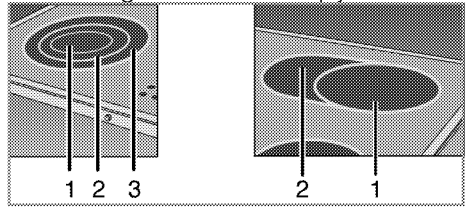

- 1 Položaj 1
- 2 Položaj 2
- 3 Položaj 3

i Položaja 2 in 3 večdelnih kuharnih mest ne delujeta samostojno.

6 Uporaba pečice

Splošne informacije o peki, pečenju in pečenju na žaru



Vroče površine povzročijo opekline!

Izdelek se med uporabo morda segreje. Vročih gorilnikov, notranjosti pečice, grelnikov itd. se ne dotikajte. Otroci naj se ne približujejo napravi.

Ko v vročo pečico vstavljate ali iz nje odstranujete jedi, vedno uporabljajte rokavice odporne na toploto.



Med odpiranjem vratc pečice bodite previdni, saj lahko uide para.

Para lahko opeče vaše roke, obraz in/ali oči.

Nasveti za pečenje

- Uporabite pekače z ustreznim premazom proti sprijemanju ali posode iz aluminija oz. silikonske modele, ki so odporni na toploto.
- Površino police izkoristite čim bolje.
- Postavite pekač na sredino police.
- Izberite pravilen položaj police, preden vklopite pečico ali žar. Položaja police ne spreminjajte, ko je pečica vroča.
- Vrata pečice naj bodo zaprta.

Nasveti za pečenje pečenk

- Za boljši okus lahko celotnega piščanca, purana ali velike kose mesa pred pečenjem začinite na primer z limoninim sokom in črnim poprom.
- Meso s kostmi pecite približno 15 do 30 minut dlje, kot meso enake velikosti, vendar brez kosti.
- Vsak centimeter debeline mesa potrebuje 4 do 5 minut pečenja.
- Meso naj po pečenju v pečici počiva približno 10 minut. Sok se bo tako

bolje porazdelil po celotni pečenki in med rezanjem mesa ne bo iztekel.

- Ribje meso v posodi odporni na toploto položite na srednjo ali spodnjo polico.

Nasveti za pečenje na žaru

Meso, ribe ali perutnina med pečenjem hitro porjavi, dobi lepo skorjo in se ne izsuši. Zrezki, nabodala, klobase, kakor tudi zelenjava z veliko vsebnostjo vode, kot so paradižniki in čebula, so posebej primerni za pečenje na žaru.

- Živila, ki jih želite peči na žaru, porazdelite na mrežni žar ali v pekaču z mrežnim žarom, tako da ne bodo presegle površine grelnika.
- Potisnite mrežni žar ali pekač z mrežnim žarom na želeno višino v pečici. Če pečete na mrežnem žaru, potisnite pekač na spodnjo polico, da se bodo tam zbirale maščobe. Pekač mora biti take velikosti, da pokriva celotno območje pečenja na žaru. Ta pekač morda ni priložen izdelku. Čiščenje posode bo lažje, če boste v pekač nalili nekaj vode.



Živila, ki niso primerna za pečenje, lahko povzročijo požar. Za pečenje uporabljajte samo živila, ki so primerna za pečenje na visokih temperaturah.

Hrane ne potiskajte v zadnji del žara. To je najbolj vroči del žara in mastna hrana bi se lahko venla.

Uporaba električne pečice

Izbira temperature in načina delovanja

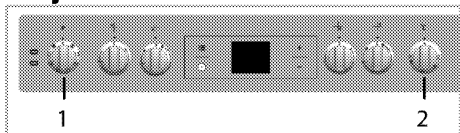

- 1 Vrtljivi gumb za funkcije
 - 2 Vrtljivi gumb za termostat
1. Gumb za funkcije nastavite v zelen način delovanja.
 2. Gumb za temperaturo nastavite na zeleno temperaturo.
- » Pečica se segreje na nastavljeno temperaturo in jo vzdržuje. Med segrevanjem sveti lučka temperature.

Izklop električne pečice

Zavrtite gumb za funkcije in gumb za temperaturo na položaj za izklop (zgoraj).

Položaji polic (za modele z mrežnim žarom)

Pomembna je pravilna namestitev mrežnega žara na mrežno polico. Mrežni žar vstavite med mrežne police kot je prikazano na sliki.

Mrežni žar naj ne bo nameščen proti zadnji steni pečice. Potisnite mrežni žar na sprednji del police in ga namestite s pomočjo vratc, da boste dosegli dobro učinkovitost žara.

(Funkcije se razlikujejo glede na model naprave.)

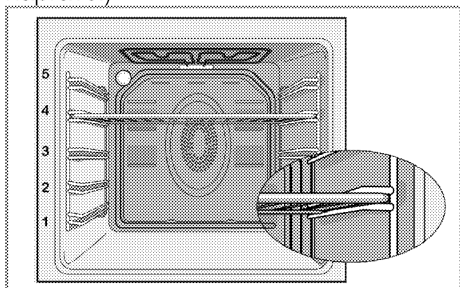

Načini delovanja

Tukaj prikazano zaporedje načinov delovanja se morda razlikuje od prikaza na vaši napravi.

Zgornje in spodnje segrevanje



Zgornje in spodnje segrevanje delujeta. Živila se enakomerno segrevajo tako zgoraj kot spodaj. Takšno delovanje je na primer primerno za torte, pecivo ali torte in enolončnice v posodah za pečenje. Pecite le z enim pekačem.

Bottom heating (spodnje segrevanje)



Deluje samo spodnje segrevanje. Primerno je za pice in enakomerno popečene jedi s spodnje strani.



To funkcijo uporabite tudi za enostavno parno čiščenje.

Zgornje/spodnje ventilacijsko segrevanje



Vklopljeni so zgornje in spodnje segrevanje ter ventilator (na zadnji steni). Ventilator vroč zrak enakomerno in hitro razdeli po celotni pečici. Pecite le z enim pekačem.

Upravljanje z ventilatorjem



Pečica ni segreta. Vklapljen je samo ventilator (na zadnji steni). Zamrznjena hrana v zrnih se odtaja počasi pri sobni temperaturi, kuhana hrana pa se ohladi. Čas, potreben za odmrzovanje celotnega kosa mesa, je daljši kot odmrzovanje mesa v koščkih.

Ventilacijsko segrevanje



Vklapljen je samo ventilacijsko segrevanje (na zadnji steni).



Ventilator vroč zrak enakomerno in hitro razdeli po celotni pečici. V večini primerov predsegrevanje ni potrebno. Primerno za pečenje jedi na različnih položajih polic. Primerno za pečenje z več pekači. To funkcijo uporabite tudi za enostavno parno čiščenje.

"3D"-funkcija



Vklapljeni so zgornje in spodnje segrevanje ter ventilacijsko segrevanje (na zadnji steni). Jedi bodo pečene enakomerno in hitro. Pecite le z enim pekačem.

Full grill (močan žar)



Vklapljen je velik žar na stropu pečice. Primeren je za pečenje velike količine mesa.

- Za pečenje vstavite velike ali srednje velike porcije na ustrezne police pod grelnik žara.
- Živila na polovici časa kuhanja obrnite.

Grill+Fan (žar + ventilator)



Učinek pečenja ni tako močan kot v načinu "Full Grill" (močan žar)

- Za pečenje vstavite majhne ali srednje velike porcije v na ustrezne police pod grelnik žara.
- Živila na polovici časa kuhanja obrnite.

Uporaba ure pečice

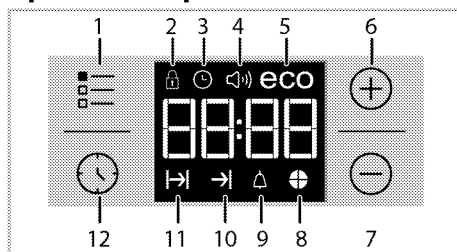

- 1 Gumb za nastavev
- 2 Simbol zaklepa
- 3 Simbol ure
- 4 Simbol alarma za jakost *
- 5 Simbol varčnega načina
- 6 Gumb za plus
- 7 Gumb za minus
- 8 Simbol časa
- 9 Simbol alarma
- 10 Simbol časa konca pečenja*

- 11 Simbol časa pečenja
 - 12 Gumb za izbiro programa
- * (Funkcije se razlikujejo glede na model naprave.)

i Najdaljši čas, ki ga lahko nastavite za konec pečenja je 5 ur in 59 minut.

Program se bo ob morebitnem izpadu električnega toka preklical. Program morate ponovno nastaviti.



i Med nastavitvami bodo na zaslonu utripali ustrezni simboli. Nastavitve pričnejo delovati čez kratek čas.

i Če pečenje ni nastavljeno, ne morete nastaviti časa dneva.

i Preostali čas bo prikazan, če boste na začetku pečenja nastavili čas pečenja.

Pečenje z nastavitvijo časa pečenja;

Če nastavite čas pečenja na časovniku lahko pečico nastavite tako, da se bo ob določenem času zaustavila.

1. Izberite funkcijo pečenja.
2. Držite tipko , dokler se na zaslonu ne prikaže simbol  za čas pečenja.
3. Čas pečenja nastavite s tipkama **+** / **-**.

» Ko nastavite čas pečenja, bosta na zaslonu prikazana simbol  in časovno okno.



4. Postavite jed v pečico in s pomočjo gumba za temperaturo nastavite temperaturo. Pečenje se začne.

» Čas pečenja se prične odšteti na zaslonu, ko se prične pečenje in sveti celotno časovo okno. Nastavljen čas pečenja je nastavljen na 4 enake dele in ko čas določenega dela poteče, simbol



tega dela ugasne. Tako je jasno prikazano razmerje preostalega časa pečenja in skupnega časa pečenja.



Nastavitev časa konca pečenja na poznejši čas; (Ta funkcija je izbirna. Morda je vaš izdelek ne vključuje.)

Ko na časovniku nastavite čas pečenja, lahko nastavite tudi konec časa pečenja ob kasnejšem času.

1. Izberite funkcijo pečenja.
2. Držite tipko , dokler se na zaslonu ne prikaže simbol  za čas pečenja.
3. Čas pečenja nastavite s tipkama **+** / **-**.

» »Ko nastavite čas pečenja, bo na zaslonu nenehno svetil simbol .

4. Držite tipko , dokler se na zaslonu ne prikaže simbol  za konec pečenja.
5. Pritisnite tipki **+** / **-**, da nastavite konec časa pečenja.

» Ko nastavite čas pečenja, bodo na zaslonu nenehno prikazani simbol  ter simbol  kot tudi časovno okno. Ko se pečenje začne, simbol  ugasne.

6. Postavite jed v pečico in s pomočjo gumba za temperaturo nastavite temperaturo. Pečenje se začne.

» Časovnik pečice izračuna čas začetka, tako da odšteje čas pečenja od nastavljenega časa konca pečenja.

Izbran način delovanja se vklopi, ko napoči čas začetka pečenja in je pečica segreta na nastavljeno temperaturo. To temperaturo vzdržuje do konca časa pečenja.

» Čas pečenja se prične odšteti na zaslonu, ko se prične pečenje in sveti celotno časovo okno. Nastavljen čas pečenja je nastavljen na 4 enake dele in ko čas določenega dela poteče, simbol tega dela ugasne. Tako je jasno prikazano razmerje preostalega časa pečenja in skupnega časa pečenja.

7. Ko je pečenje končano, se na zaslonu prikaže "End" (konec) in časovnik poda zvočno opozorilo.

8. Zvočno opozorilo bo zvonilo 2 minuti. Za izklop zvočnega opozorila pritisnite katerokoli tipko. Zvočno opozorilo bo ugasnilo in prikazal se bo tekoči čas.

i Če ob koncu zvočnega opozorila pritisnete katerokoli tipko, bo pečica ponovno začela delovati. Gumba za temperaturo in funkcijo obrnite v položaj "0" (izklop), da izklopite pečico in preprečite ponovno delovanje pečice ob koncu opozorila.

Vklop zaklepa

Če želite preprečiti uporabo pečice, vklopite funkcijo zaklepa.

1. Držite tipko , dokler se na zaslonu ne prikaže simbol .

» Na zaslonu se prikaže »OFF« (izklop).

2. Za vklop zaklepa pritisnite **+**.

» Ko je zaklep vklopljen, se na zaslonu prikaže »On« (vklop) in simbol  za zaklep sveti naprej.

i Ko vklopite funkcijo zaklepa, tipke na pečici ne delujejo. Zaklep se ob morebitnem izpadu električnega toka ne bo preklical.

Za izklop zaklepa pritisnite gumb

1. Dotaknite se , dokler se na zaslonu ne prikaže simbol .

» Na zaslonu se prikaže »On« (vklop).

2. Zaklep izklopite, če pritisnete gumb **-**.

» Ko izklopite zaklep se prikaže "OFF" (izklop).

Nastavitev alarma



Časovnik naprave lahko uporabljate za katera koli opozorila ali opomnike, razen programa pečenja.

Alarm ne vpliva na funkcije pečice.

Uporablja se samo kot opozorilo.

Uporaben je na primer, če želite hrano v pečici ob določenem času obrniti. Ob

koncu nastavljenega časa boste zaslišali zvočno opozorilo.

1. Držite tipko , dokler se na zaslonu ne prikaže simbol .

i Najdaljši čas do vklopa alarma je 23 ur in 59 minut.

2. Trajanje alarma nastavite z uporabo tipk **+** / **-**.

i Funkcijske tipke za ton alarma, dnevni čas, svetlost zaslona in temperaturo morajo biti na položaju 0 (izklopljeno).

» Simbol  bo svetil naprej in ko nastavite čas alarma, se bo ta prikazal na zaslonu.

3. Ob koncu časa alarma bo pričel utripati simbol  in zaslišali boste zvočno opozorilo.

Izklop alarma

1. Zvočno opozorilo bo zvonilo 2 minuti.

Za izklop zvočnega opozorila pritisnite kateri koli gumb.

» Zvočno opozorilo bo ugasnilo in prikazal se bo tekoči čas.



Preklic alarma;

1. Držite tipko , dokler se na zaslonu ne prikaže simbol .

2. Pritisnite in držite tipko **-** dokler se ne prikaže »00:00«.

i Prikazal se bo čas alarma. Če sta čas alarma in čas pečenja nastavljena istočasno, bo prikazan krajši čas.

Spremenite ton alarma

1. Držite tipko , dokler se na zaslonu ne prikaže simbol .



2. Želeni zvok opozorila nastavite s tipkama **+** / **-**.

3. Nastavljeni zvok, bo vklopljen v kratkem času.

» Izbran ton alarma se bo prikazal na zaslonu kot "b-01", "b-02" ali "b-03".

Spremenite čas dneva

Če želite spremeniti čas dneva, ki ste ga nastavili:

1. Držite tipko , dokler se na zaslonu ne prikaže simbol .
2. Čas dneva nastavite s tipkama **+** / **-**.
3. Nastavljeni čas bo vklopljen v kratkem času.

Varčen način

Z varčnim načinom lahko med kuhanjem prihranite z energijo, če nastavite čas kuhanja v pečici.

Ta način kuhanja dopolni z notranjo temperaturo pečice z izklopom grelcev pred koncem časa kuhanja.

Nastavitev varčnega načina



1. Dotaknite se simbola , dokler se na zaslonu ne prikaže simbol **eco** (varčno).
- » Na zaslonu se prikaže »OFF« (izklop).
2. Vključite varčen način, tako da se dotaknete tipke **+**.

Tabela časov kuhanja

 Navedeni časi v tej tabeli so le vodilo. Časi se lahko razlikujejo glede na temperaturo živil, debelino, vrsto in želje pri pečenju.

» Ko je zaklep tipk vklopljen, se na zaslonu prikaže "On" (vklop) in simbol za varčen način sveti.

Izklop varčnega načina

1. Dotaknite se simbola , dokler se na zaslonu ne prikaže simbol **eco** (varčno).
- » Na zaslonu se prikaže »On« (vklop).
2. Varčen način izklopite, tako da se dotaknete tipke **-**.
- » Ko je zaklep tipk izklopljen, se prikaže "Off" (izklop).



Nastavitev svetlosti zaslona

(Ta funkcija je izbirna. Morda je vaš izdelek ne vključuje.)

1. Dotaknite se , dokler se na zaslonu ne prikaže **d-01** ali **d-02** ali **d-03** za svetlost zaslona.
2. Želeno svetlost nastavite s tipkama **+** / **-**.
- » Nastavljen čas bo vklopljen v kratkem času.

Pečenje in praženje

 1. polica pečice je **spodnja** polica.

Posoda	Število pladnjev	Dodatek za uporabo	Način delovanja	Položaj police	Temperatura (°C)	Čas kuhanja (pribl. v min.)
Torte v pekaču	En pladenj	Standarden pekač*		3	180	25 ... 30
Torte v posodi	En pladenj	Model za torto na mrežnem žaru**		2	180	40 ... 50
Majhne torte	En pladenj	Standarden pekač*		3	160	25 ... 35
	En pladenj	Standarden pekač*		3	150	30 ... 40
	2 pladnja	1-Pekač za pecivo* 3-Standarden pekač*		1 - 3	150	35 ... 50
	3 pladnji	1-Standarden pekač* 3-Pekač za pecivo* 5-Globok pekač*		1 - 3 - 5	150	35 ... 50
Biskvit	En pladenj	Okrogel pekač s snemljivim obodom in premerom 26 cm na mrežnem žaru**		3	160	25 ... 35
	En pladenj	Okrogel pekač s snemljivim obodom in premerom 26 cm na mrežnem žaru**		2	150	30 ... 40

Posoda	Število pladnjev	Dodatek za uporabo	Način delovanja	Položaj police	Temperatura (°C)	Čas kuhanja (pribl. v min.)
	2 pladnja	1-Okrogel pekač s snemljivim obodom in premerom 26 cm na mrežnem žaru** 4-Okrogel pekač s snemljivim obodom in premerom 26 cm na pekaču za pecivo**		1 - 4	150	35 ... 45
Keksi	En pladenj	Pekač za pecivo*		3	180	25 ... 30
	2 pladnja	1-Pekač za pecivo* 3-Standarden pekač*		1 - 3	180	30 ... 40
	3 pladnji	1-Pekač za pecivo* 3-Standarden pekač* 5-Globok pekač*		1 - 3 - 5	180	35 ... 45
Listnato pecivo	En pladenj	Standarden pekač*		2	200	30 ... 40
	2 pladnja	1-Pekač za pecivo* 5-Standarden pekač*		1 - 5	200	45 ... 55
	3 pladnji	1-Pekač za pecivo* 3-Standarden pekač* 5-Globok pekač*		1 - 3 - 5	200	55 ... 65
Poljneno pecivo	En pladenj	Standarden pekač*		2	200	25 ... 35
	2 pladnja	1-Pekač za pecivo* 3-Standarden pekač*		1 - 3	200	35 ... 45
	3 pladnji	1-Pekač za pecivo* 3-Standarden pekač* 5-Globok pekač*		1 - 3 - 5	190	45 ... 55
Kvas	En pladenj	Standarden pekač*		2	200	35 ... 45
Lazanja	En pladenj	Steklen/kovinski pravokoten pekač na mrežnem žaru**		2 - 3	200	30 ... 40
Pica	En pladenj	Standarden pekač*		2	200 ... 220	15 ... 20
Goveji zrezek (celi) / pečenka	En pladenj	Standarden pekač*		3	25 min. 250/max, nato 180 ... 190	100 ... 120
Ovčje stegno (rulada)	En pladenj	Standarden pekač*		3	25 min. 250/max, nato 190	70 ... 90
	En pladenj	Standarden pekač*		3	25 min. 250/max, nato 190	60 ... 80
Pečen piščanec (1,8-2 kg)	En pladenj	Standarden pekač*		2	15 min. 250/max, nato 180 ... 190	60 ... 80
	En pladenj	Standarden pekač*		2	15 min. 250/max, nato 180 ... 190	60 ... 80
Puranje meso (5.5 kg)	En pladenj	Standarden pekač*		1	25 min. 250/max, nato 180 ... 190	150 ... 210
	En pladenj	Standarden pekač*		1	25 min. 250/max, nato 180 ... 190	150 ... 210
Ribe	En pladenj	Standarden pekač*		3	200	20 ... 30
	En pladenj	Standarden pekač*		3	200	20 ... 30

Predsegrevanje priporočamo za vsa živila.

* Ti dodatki morda niso priloženi izdelku.

** Ti dodatki niso priloženi izdelku. Gre za dodatke, ki jih je mogoče kupiti posebej.

Tabela kuhanja za testne obroke

Obroki v tej kuhalni mizi so pripravljene v skladu z EN 60350-1, da lahko nadzorni inštituti lažje preizkusijo izdelek.

Posoda	Število pladjev	Dodatek za uporabo	Način delovanja	Položaj police	Temperatura (°C)	Čas kuhanja (pribl. v min.)
Krhki kruh	En pladenj	Standarden pekač*		3	140	20 ... 30
	En pladenj	Standarden pekač*		3	140	20 ... 30
	2 pladnja	1-Standarden pekač* 3-Pekač za pecivo*		1 - 3	140	20 ... 30
	3 pladnji	1-Standarden pekač* 3-Pekač za pecivo* 5-Globok pekač*		1 - 3 - 5	140	25 ... 35
Majhne torte	En pladenj	Standarden pekač*		3	160	25 ... 35
	En pladenj	Standarden pekač*		3	150	30 ... 40
	2 pladnja	1-Pekač za pecivo* 3-Standarden pekač*		1 - 3	150	35 ... 50
	3 pladnji	1-Standarden pekač* 3-Pekač za pecivo* 5-Globok pekač*		1 - 3 - 5	150	35 ... 50
Biskvit	En pladenj	Okrogel pekač s snemljivim obodom in premerom 26 cm na mrežnem žaru**		3	160	25 ... 35
	En pladenj	Okrogel pekač s snemljivim obodom in premerom 26 cm na mrežnem žaru**		2	150	30 ... 40
	2 pladnja	1-Okrogel pekač s snemljivim obodom in premerom 26 cm na mrežnem žaru** 4-Okrogel pekač s snemljivim obodom in premerom 26 cm na pekaču za pecivo**		1 - 4	150	35 ... 45
Jabolčna pita	En pladenj	Okrogla črna kovinska posoda in premerom 20 cm na mrežnem žaru**		2	180	50 ... 60
	En pladenj	Okrogla črna kovinska posoda in premerom 20 cm na mrežnem žaru**		2	170	50 ... 60
	2 pladnja	1-Okrogla črna kovinska posoda in premerom 20 cm na mrežnem žaru** 4-Okrogla črna kovinska posoda in premerom 20 cm na pekaču za pecivo**		1 - 4	170	50 ... 60

Predsegrevanje priporočamo za vsa živila.

* Ti dodatki morda niso priloženi izdelku.

** Ti dodatki niso priloženi izdelku. Gre za dodatke, ki jih je mogoče kupiti posebej.

Nasveti za pečenje torte

- Če je torta preveč suha, povišajte temperaturo za kakšnih 10 °C in skrajšajte čas pečenja.
- Če je torta vlažna, uporabite manj tekočine ali zmanjšajte temperaturo za 10 °C.

- Če je torta na vrhu preveč temna, jo postavite na nižjo polico, zmanjšajte temperaturo in podaljšajte čas pečenja.
- Če je znotraj dobro pečena, ampak je na zunanji strani lepljiva, uporabite manj tekočine, zmanjšajte temperaturo in podaljšajte čas pečenja.

Nasveti za pečenje peciva

- Če je pecivo preveč suha, povišajte temperaturo za kakšnih 10 °C in skrajšajte čas pečenja. Plasti testa namočite v omako iz mleka, olja, jajc in jogurta.
- Če se pecivo peče preveč dolgo, bodite pozorni, da debelina pripravljenega peciva ne preseže globine pekača.
- Če zgornja stran peciva porjavi spodnja stran pa ni pečena, se prepričajte, da ni vsa omaka na dnu peciva. Poskušajte omako enakomerno porazdeliti med plasti testa in na vrh peciva, da bo zapečenost enakomerna.



Pecivo specite v načinu in pri temperaturi navedeni v tabeli pečenja. Če spodnji del peciva še vedno ni dovolj zapečen, ga naslednjič postavite eno polico nižje.

Nasveti za kuhanje zelenjave

- Če zelenjavni jedi zmanjka soka in postane presuha, jo skuhajte v ponvi s pokrovom namesto v pekaču. Pokrite posode bodo obdržale jedi sočne.
- Če se zelenjavna jed ne skuha, zelenjavo skuhajte vnaprej ali jo pripravite kot

Tabela časov kuhanja z žarom

Pečenje z električnim žarom

Živila	Dodatek za uporabo	Položaj police	Priporočena temperatura (°C)**	Čas kuhanja na žaru (pribl.)
Ribe	Mrežni žar	4...5	250/max	20...25 min. #
Kosi piščanca	Mrežni žar	4...5	250/max	25...35 min.
Jagnjetina	Mrežni žar	4...5	250/max	20...25 min.
Goveja pečenka	Mrežni žar	4...5	250/max	25...30 min. #
Telečji kotlet	Mrežni žar	4...5	250/max	25...30 min. #
Popečen kruh *	Mrežni žar	4	250/max	1...3 min.

glede na debelino

*Predhodno segrevajte 5 minut

**Če temperature vašega izdelka ni mogoče nastaviti, bo žar deloval na priporočeni temperaturi.

Obroki v tej kuhalni mizi so pripravljani v skladu z EN 60350-1, da lahko nadzorni inštituti lažje preizkusijo izdelek.

Živila	Dodatek za uporabo	Položaj police	Temperatura (°C)	Čas kuhanja (pribl. v min.)
Popečen kruh	Mrežni žar	4	250/max	1...3 min.
Mesne kroglice (govedina) - 12 kosov	Mrežni žar	4	250/max	25...35 min.

Hrano obrnite po 2/3 časa pečenja.
Priporočamo pribl. 5 minutno predsegrevanje za vsa živila za pečenje na žaru.

konzervirana živila in jo postavite v pečico.

Uporaba žara



Med pečenjem zaprite vratca pečice.
Vroče površine lahko povzročijo opekline!

Vklop žara

1. Gumb za funkcije zavrtite na zelen simbol za žar.
2. Nato nastavite zeleno temperaturo žara.
3. Po potrebi prej 5 minut segrevajte.
» Zasveti lučka temperature.

Izklop žara

1. Gumb za funkcije zavrtite v položaj za izklop (zgoraj).





Živila, ki niso primerna za pečenje, lahko povzročijo požar. Za pečenje uporabljajte samo živila, ki so primerna za pečenje na visokih temperaturah. Hrane ne potiskajte v zadnji del žara. To je najbolj vroči del žara in mastna hrana bi se lahko venla.

7 Vzdrževanje in čiščenje

Splošne informacije

Ob rednem čiščenju naprave se bo servisna življenjska doba podaljšala in težave bodo manj pogoste.

 Napravo izključite iz električnega omrežja preden pričnete z vzdrževanjem in čiščenjem. Nevarnost električnega udara!

 Pred čiščenjem počakajte, da se naprava ohladi. Vroče površine lahko povzročijo opekline!

- Po vsaki uporabi napravo temeljito očistite. Tako boste ostanke kuhanja lažje odstranili ter preprečili, da bi se le-ti ob naslednji uporabi zažgali.
- Za čiščenje naprave ne potrebujete posebnih čistil. Napravo očistite s toplo vodo s čistilom, mehko krpo in gobo ter jo obrišite s suho krpo.
- Po čiščenju vedno obrišite vsakršne presežke tekočine in vsa razlita nemudoma osušite.
- Površin iz nerjavečega jekla in ročaja ne čistite s čistili, ki vsebujejo kisline ali klor. Te dele očistite z mehko krpo s tekočim čistilom (ne abrazivnim), bodite pozorni, da brišete v eno smer.

 Določena čistila ali čistilna sredstva lahko poškodujejo površino. Za čiščenje ne uporabljajte agresivnih čistil, čistilnih praškov/krem ali ostrih predmetov.

 Za čiščenje naprave ne uporabljajte parnih čistilnikov, saj lahko povzročijo električni udar.

Čiščenje plošče

Steklokeramične površine

Steklokeramično površino obrišite z mrzlo vodo in pri tem pazite, da na njej ne ostanejo sledi čistil. Nato jo obrišite do suhega z mehko krpo. Ob naslednji uporabi lahko ostanki poškodujejo steklokeramično površino.

Posušenih ostankov na steklokeramični plošči v nobenem primeru ne strgajte z ostrimi rezili, žično gobico ali podobnimi predmeti.

Ostanke kalcija (rumene madeže) odstranite z majhno količino odstranjevalca vodnega kamna, ki ga lahko kupite v trgovini, ali pa uporabite domačega, npr. kis ali limonin sok. Če je površina močno umazana, z gobo nanesite čistilo in počakajte, da se popolnoma vpije. Nato očistite površino plošče z vlažno krpo.

 Hrano z visoko vsebnostjo sladkorja kot sta smetana in sirup odstranite takoj, še preden se površina ohladi. V nasprotnem primeru se lahko steklokeramična površina trajno poškoduje.

Barva na prevleki ali drugih površinah lahko čez čas rahlo zbledi. To ne vpliva na delovanje naprave. Bledenje barv in madeži na steklokeramični površini so običajni in niso napaka.

Čiščenje upravljalne plošče

Upravljalno ploščo in gumbe očistite z vlažno krpo in jih obrišite.

- i** Če je vaš izdelek opremljen z upravljalnimi gumbi/tipkami, jih za čiščenje nadzorne plošče ne odstranjujte. saj lahko poškodujete nadzorno ploščo!

Čiščenje pečice

Za čiščenje stranske stene (Funkcije se razlikujejo glede na model naprave.)

(Ta funkcija je izbirna. Morda je vaš izdelek ne vključuje.)

1. Sprednji del stranske police odstranite, tako da ga povlečete v nasprotno smer stranske stene.
2. Celotno stransko policico odstranite, tako da jo povlečete proti sebi.

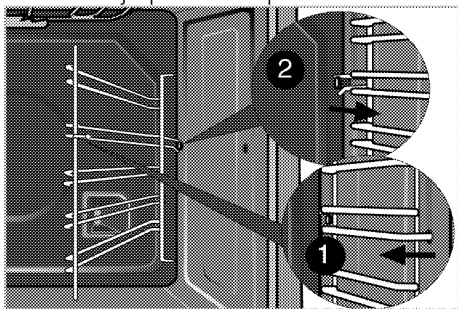

Katalitične stene

(Ta funkcija je izbirna. Morda je vaš izdelek ne vključuje.)

Notranji stranski steni (A) in/ali zadnja stena (B) vašega izdelka je lahko prevlečena s katalitičnim emajlom. Katalitične stene so svetle mat barve in imajo porozno površino. Katalitičnih sten pečice ne smete čistiti. Zahvaljujoč svoji preluknjani strukturi katalitične površine absorbirajo maščobo in ko se površina napolni z maščobo, začnejo sijati. V tem primeru je priporočljivo zamenjati dele.

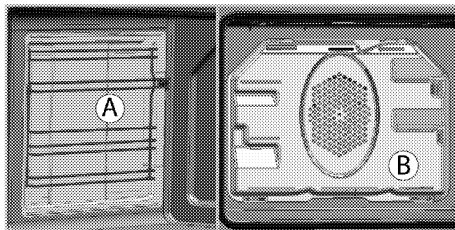

Enostavno parno čiščenje

Zagotavlja enostavno čiščenje, saj para, ki se ustvari v pečici, in vodne kapljice, ki se kondenzirajo v pečici, omehčajo umazanijo (ki je ne smemo pustiti preveč časa).

1. Iz pečice odstranite vse pripomočke.
2. V pekač za pečico nalijte 500 ml vode in ga postavite na 2. polico pečice.

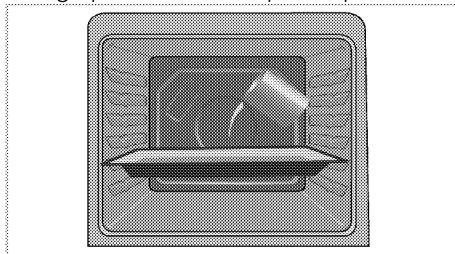

3. Nastavite pečico na enostaven način čiščenja s paro in teče pri 100 ° C za 25 minut.
4. Odprite vrata in obrišite notranjo površino pečice z vlažno gobo ali krpo.
5. Trdovratno umazanijo očistite s toplo vodo s čistilom, mehko krpo ali gobo ter jo obrišite s suho krpo.

- i** Med načinom lahkega pamega čiščenja, voda v predalčku za mehčanje rahlo oblikovanih ostankov/umazanije bo izparila in kondenzirala v votlini pečice in na notranjem steklu vrat pečice, zato lahko kaplje, ko so vrata pečice odprta. Kondenzacijo obrišite ob odprtih vratih pečice.

Čiščenje vrat pečice

Vratca pečice očistite s toplo vodo s čistilom, mehko krpo in gobo ter jih obrišite s suho krpo.

Steklo očistite s kisom in nato sperite, da s stekla pečice odstranite možne ostanke vodnega kamna.

i Za čiščenje vratc pečice ne uporabljajte močnih abrazivnih čistil ali ostrih kovinskih strgal, saj lahko opraskajo površino in uničijo steklo.

Čiščenje vratc pečice

i Za čiščenje vratc in stekla pečice ne uporabljajte grobih abrazivnih čistil, kovinskih strgal, jeklene volne ali belil.

Za čiščenje lahko vrata pečice in stekla vratc tudi demontirate. Demontaža vratc pečice je opisana v razdelkih »Demontaža vratc pečice« in »Demontaža notranjega stekla vratc«.

Ko odstranite notranja stekla vratc, jih očistite s čistilom za pomivanje posode, toplo vodo in mehko krpo ali gobico, nato pa jih obrišite s suho krpo. Steklo očistite s kisom in nato sperite, da s stekla pečice odstranite možne ostanke vodnega kamna.

Odstranjevanje vratc pečice

1. Odprite sprednja vratca (1).
2. Odprite sponki na ohišju tečajev (2) na desni in levi strani sprednjih vratc, tako da ju potisnete navzdol, kot kaže slika.

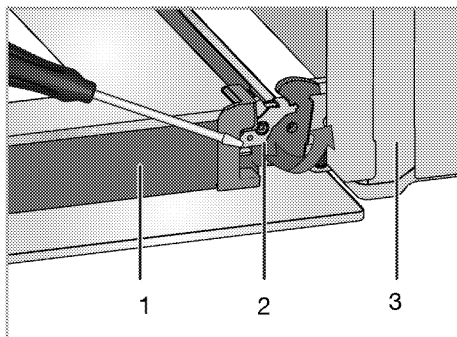

- 1 Vratca
- 2 Zaklepanje šarnirja(zaprta pozicija)
- 3 Pečica
- 4 Zaklepanje šarnirja(odprt položaj)

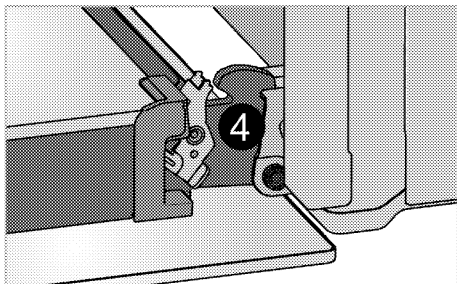

3. Nekoliko odprite sprednja vratca.

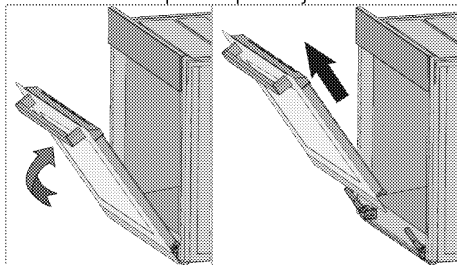

4. Vratca odstranite, tako da jih povlečete navzgor, da se sprostijo iz desnega in levega tečaja.

i Za namestitve vrat v obratnem vrstnem redu ponovite postopek za odstranjevanje. Ne pozabite zapreti spojke na ohišju tečajev, ko boste vratca znova namestili.

Odstranjevanje notranjega stekla vratc

(Ta funkcija je izbirna. Morda je vaš izdelek ne vključuje.)

Notranjo stekleno ploščo vratc lahko za namene čiščenja odstranite.

1. Odprite vratca pečice.

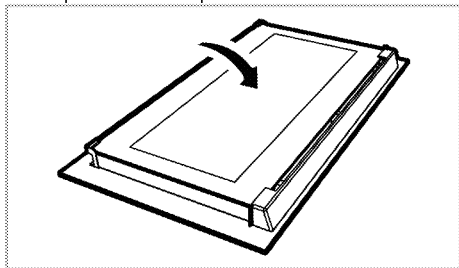

2. Potegnite proti sebi in odstranite plastični del, ki je nameščen na zgornjem delu sprednjih vratc.

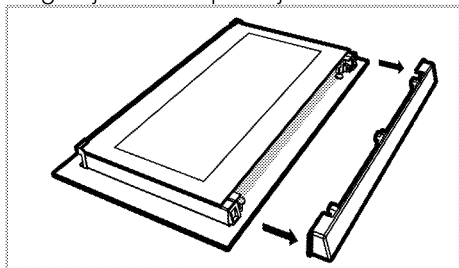

3. Kot prikazuje slika, dvignite najbolj notranjo stekleno ploščo (1) nekoliko v smeri A in jo potegnite ven v smeri B.

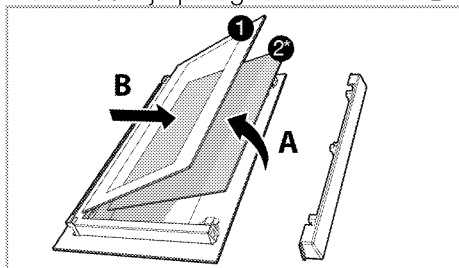

1 Najbolj notranja steklena plošča

2* Notranja steklena ploščica (Morda je vaš izdelek ne vključuje.)

4. Če je vaš izdelek opremljen z notranjo stekleno ploščo; za odstranjevanje

notranje steklene plošče ponovite postopek (2).

5. Pri prerazporejanju vratc najprej ponovno namestite notranjo stekleno ploščo (2). Namestite posneti rob steklene plošče v posneti rob plastične reže. (Če je vaš izdelek opremljen z notranjo stekleno ploščo). Notranja steklena ploščica (2) mora biti nameščena v plastično režo v bližini najbolj notranje steklene plošče (1).
6. Ko nameščate najbolj notranjo stekleno ploščo (1), se prepričajte, da bo stran z napisom obrnjena proti notranji stekleni plošči. Pomembno je, da namestite spodnji rob najbolj notranjo stekleno ploščo (1) v spodnjo plastično režo.
7. Plastični del potisnite proti okvirju, dokler ne zaslišite kratkega zvoka.

Zamenjava luči v pečici



Preden zamenjate lučko pečice, se prepričajte, da je naprava izklopljena in ohlajena, saj boste tako preprečili nevarnost električnega udara.

Vroče površine lahko povzročijo opekline!



V tej pečici se uporablja žarnica z žarilno nitko z močjo manj kot 40 W, višino manj kot 60 mm, premerom manj kot 30 mm ali halogensko svetilko z vtičnico tipa G9, moč manj kot 60 W. Svetilke so primerne za delovanje pri temperaturah nad 300 ° C. Svetilke za pečico lahko dobite pri pooblaščenem serviserju ali tehniku z licenco.



Položaj luči je lahko drugačen kot na sliki.



Luč, uporabljena v tej napravi, ni primerna za osvetlitev gospodinjskih prostorov. Predviden namen te luči je, da uporabnik lažje vidi živila.

- i** Luči, uporabljene v tej napravi, morajo zdržati ekstremne fizične pogoje, kot so temperature nad 50°C.

Če je pečica opremljena z okroglo lučjo:

1. Napravo izklopite iz električnega omrežja.
2. Stekleni pokrov obrnite v nasprotni smeri urnega kazalca, če ga želite odstraniti.

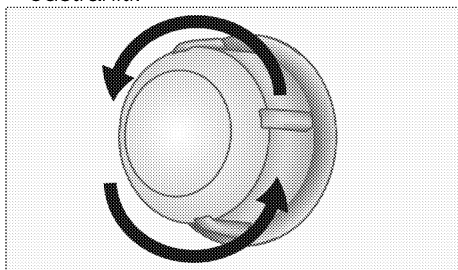

3. Če je luč vaše pečice tipa (A), ki je prikazan na spodnji sliki, jo odstranite tako, da jo zavrtite, kot prikazuje slika, nato pa jo zamenjajte. Če je tipa (B), jo povlecite in odstranite, kot prikazuje slika, ter jo nato zamenjajte.

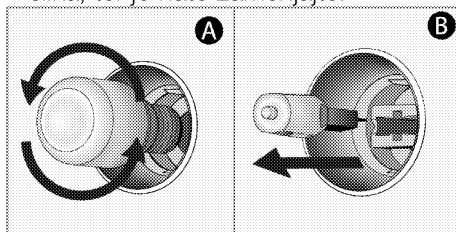

4. Namestite stekleni pokrov.

8 Odpravljanje težav

Pečica med delovanjem oddaja paro.

- Uhajanje dima ni nič nenavadnega. >>> *To ni napaka.*

Naprava med hlajenjem in segrevanjem oddaja kovinske zvoke.

- Ko se kovinski deli segrejejo, se lahko razširijo in slišen je zvok raztezanja. >>> *To ni napaka.*

Naprava ne deluje.

- Varovalka je okvarjena ali izklopljena. >>> *Preverite varovalke. Po potrebi jih zamenjajte ali znova nastavite.*
- Naprava ni priključena na (ozemljeno) vtičnico. >>> *Preverite vtič.*

Lučka pečice ne deluje.

- Lučka pečice je okvarjena. >>> *Zamenjajte lučko pečice.*
- Električna je izklopljena. >>> *Preverite delovanje elektrike. Preverite varovalke. Po potrebi jih zamenjajte ali znova nastavite.*

Pečica se ne segreva.

- Morda ni nastavljena na določeno funkcijo in/ali temperaturo pečenja. >>> *Nastavite pečico na določeno funkcijo in/ali temperaturo pečenja.*
- V modelih s časovnikom, časovnik ni nastavljen. >>> *Nastavite čas.* (V napravah z mikrovalovno pečico, časovnik upravlja samo mikrovalovno pečico.)
- Električna je izklopljena. >>> *Preverite delovanje elektrike. Preverite varovalke. Po potrebi jih zamenjajte ali znova nastavite.*

(V modelih s časovnikom) Prikaz časa utripa oz. prikazan je simbol ure.

- Prišlo je do električnega izpada. >>> *Nastavite čas/Napravo izklopite in jo ponovno vklopite.*



V kolikor težave ne morete odpraviti, kljub temu da ste upoštevali navodila v tem poglavju, se obrnite na pooblaščenega serviserja ali prodajalca, pri katerem ste kupili napravo. Okvarjene naprave nikoli ne poskušajte popraviti sami.