

# Guía rápida

## Operación del producto

**!** ¡Lea primero la sección "Instrucciones de seguridad"!

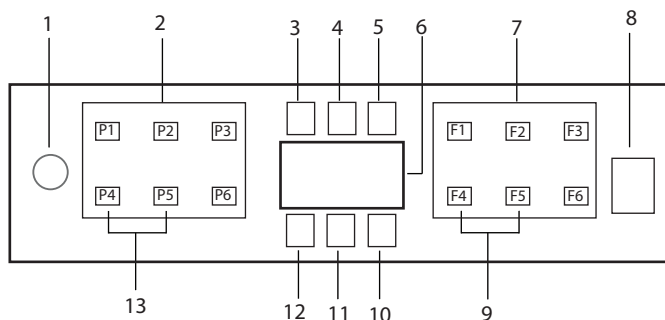

1. Botón de Encendido/Apagado
2. Botón de Selección de Programa
3. Indicador de Advertencia de Baja Sal
4. Indicador de Advertencia de Nivel Bajo de Abrillantador
5. Indicador de Ejecución del programa
6. Pantalla
7. Botón de Selección de Funciones
  - F1 Función Higiene Intense
  - F2 Dosificador automático de detergente líquido/en gel
  - F3 Deep Wash función
  - F4 Función de retraso
  - F5 Función Fast+
  - F6 Función de Media Carga
8. Botón de Iniciar/Pausa/Cancelar
9. SelfDryFunción
10. SelfDryIndicador
11. (No esta en uso)
12. Indicador (Botón) de Bloqueo Infantil
13. Función (Botón) de Bloqueo Infantil

**i** ¡No toque la pantalla de máquina con las manos mojadas!

**i** Cuando la puerta está abierta los botones no se pueden operar. Asegúrese de que la puerta esté

**Tabla de datos del programa y valores de consumo medio**

Número de programa	1	2	3	4	5	6
<b>Nombre de programa</b>	Auto	Intensivo	Eco *	Delicado	Quick&Shine (#)	Mini (#)
<b>Temperatura de lavado</b>	40-65 °C	70 °C	50 °C	40 °C	60 °C	35 °C
<b>Grado de suciedad</b>	Determina el grado de suciedad de los platos y ajusta automáticamente la temperatura y la cantidad de agua de lavado así como el tiempo de lavado. Adecuado para todo tipo de platos.	Adecuado para platos y piezas de batería de cocina con un grado de suciedad elevado.	Adecuado para lavar platos con una cantidad normal de suciedad. Es el programa más eficiente en términos de consumo combinado de energía y agua. Se utiliza para evaluar el cumplimiento de la directiva de diseño ecológico de la UE.	Programa especial para la limpieza cuidadosa de cristalería delicada.	Programa de lavado diario para platos normalmente sucios en el modo más rápido.	Adecuado para platos con un grado de suciedad bajo sometidos a una limpieza previa.
<b>Prelavado</b>	Medio - Alto	Alto	Medio	Bajo	Medio	Bajo
<b>Lavado</b>	+	+	+	+	-	-
<b>Secado</b>	+	+	+	+	+	+
<b>Duración (min)</b>	110-198	186	236	124	58	30
<b>Agua (l)</b>	9,4-12,4	16,8	9,5	14,4	10,6	10,8
<b>Energía (kWh)</b>	0,90-1,45	1,51	0,768	0,92	1,18	0,8

**Capacidad de carga: 16**

Los valores de consumo mostrados en la tabla fueron obtenidos bajo condiciones estándar. Por lo tanto es posible observar diferencias en la práctica. \* Programa de referencia para institutos de prueba. Las pruebas conformes a la directiva EN 50242/60436 deben realizarse con el dosificador de sal de ablandado y el depósito de producto de aclarado llenos, y seleccionando el programa de prueba. Los valores indicados correspondientes a los programas que no son el programa Eco 50°C son únicamente orientativos. (#) Funciones adicionales podrían provocar cambios en la duración de programas.







# Guía rápida

## Ajuste del sistema de ablandamiento del agua

La limpieza, enjuague y secado mejorará cuando el sistema de ablandamiento del agua se ajuste adecuadamente.

Ajuste el nuevo nivel de dureza del agua basándose en el nivel de dureza indicado en las instrucciones del aparato.







Use la banda de prueba incluida con el producto como se muestra en los pasos detallados a continuación para determinar la dureza del agua suministrada.

- Desembale la banda de prueba.
  - Abra la llave y deje entrar el agua durante aprox. un minuto.
  - Sumerja la banda de prueba en el agua durante aproximadamente un segundo.
  - Retire la banda de prueba del agua y agítela.
  - Espere durante 1 minuto.
  - La tira de prueba le muestra el nivel de dureza..
- |           |  |
|-----------|--|
| Nivel 0   |  |
| 1er Nivel |  |
| 2º Nivel  |  |
| 3er Nivel |  |
| 4º Nivel  |  |
| 5º Nivel  |  |

### Después de la determinación de la dureza del agua:

1. Cuando la puerta se cierra después de encender su máquina usando el botón de encendido/apagado, entre al sub-menú pulsando los botones de encendido/apagado y de programa P2 simultáneamente durante 3 segundos.
2. Muévase a la posición "r" en la pantalla pulsando la tecla P2.
3. Llévelo al nivel adecuado seleccionando una de las "r": "1", "r: 2", "r: 3", "r: 4" o "r: 5" posiciones con el botón de programa P3
4. Salga del menú de configuración pulsando el botón de encendido/apagado durante 3 segundos. Sus configuraciones serán guardadas automáticamente.

### Tabla de ajuste del nivel de dureza del agua

Nivel de dureza	Granos por galón (gpg)	Dureza del Agua Alemana °dH	Dureza del agua francesa °dF	Indicador del nivel de dureza del agua
Nivel 0 	0-14	0-4	0-8	Pulse la tecla de Selección para cambiar el nivel de dureza del agua a la posición 1. (r1)
Nivel 1 	15-22	5-7	9-13	
Nivel 2 	23-37	8-12	14-22	Pulse la tecla de Selección para cambiar el nivel de dureza del agua a la posición 3. (r3)
Nivel 3 	38-46	13-15	23-27	
Nivel 4 	47-58	16-19	28-34	Pulse la tecla de Selección para cambiar el nivel de dureza del agua a la posición 5. (r5)
Nivel 5 	59-154	20-50	35-90	

Para proteger de forma óptima su cristalería contra la corrosión del cristal, tiene que realizar los mismos ajustes de dureza realizados en el panel de control con el "interruptor de ajuste de regeneración".

Por ejemplo, si ha ajustado el "3er nivel" en el panel de control, ajuste también el interruptor de ajuste de regeneración al tercer nivel.

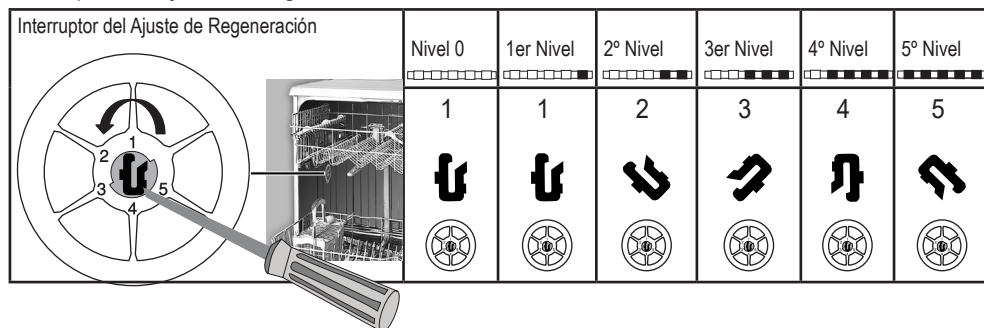

- Si el nivel de dureza del agua que usa es superior a los 50°dH, se recomienda entonces usar filtros y dispositivos de purificación de agua.
  - Si el nivel de dureza del agua que usa es inferior a los 7°dH, no hay necesidad de usar sal en su lavavajillas. Si este es el caso, el «Indicador de Sal» (si lo hay) se ilumina continuamente en el panel de su máquina.
  - Si la dureza del agua está ajustada al nivel 1, el «Indicador de Sal» se iluminará continuamente aunque no sea necesario usar sal. Si usa sal bajo esta condición la sal no se consumirá y el indicador de sal no se iluminará.
- i** Si cambia de casa, es necesario reajustar el nivel de dureza del agua de su aparato teniendo en cuenta la información proporcionada en función con el nivel de la dureza del agua proporcionada en su nueva ubicación. Su aparato mostrará el ajuste de nivel de dureza más reciente.