



Sisäänrakennettu keittolevy

Käyttöopas

Einbau-Kochfeld

Gebrauchsanleitung

Placa empotrada

Manual del usuario

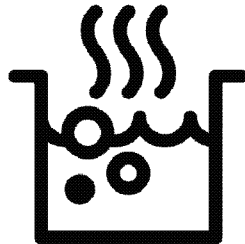

HII 64200 FMT

FI / DE / ES

185.2622.05/R.AB/30.01.2023/7-5

7757189216



KIERRÄTETTY JA
KIERRÄTETTÄVÄ PAPERI

Hyvä asiakas,

Lue tämä käyttöohje ennen tuotteen käyttöä.

Beko Kiitos, että olet valinnut tuotteemme. Haluamme, että korkealaatuisista materiaaleista ja uusimmalla tekniikalla valmistettu tuote tarjoaa sinulle parhaan tehokkuuden. Lue siksi tämä käyttöohje ja muut tuotteen mukana toimitetut asiakirjat ennen tuotteen käyttöä ja säilytä niitä turvallisessa paikassa. Jos luovutat tuotteen jollekin toiselle, anna mukaan myös tämä käyttöohje. Noudata ohjeita, ja huomioi kaikki siinä olet ohjeet ja varoitukset.

Noudata kaikkia varoituksia ja tietoja käyttöohjeessa. Tällä tavalla suojaat itseäsi ja tuotetta mahdollisilta vaaratilanteilta.

Säilytä käyttöohje. Jos luovutat tuotteen jollekin toiselle, anna mukaan myös tämä käyttöohje. Käyttöohje sisältää seuraavat symbolit:



Vaara, jonka seurauksena voi olla kuolema tai henkilövahinko.

ILMOITUS Vaara, joka voi johtaa tuotteen materiaali- tai ympäristövahinkoihin.



Vaara, joka voi johtaa palovammaan, johtuen kosketuksesta kuumiin pintoihin.



Tärkeitä tietoja ja hyödyllisiä vinkkejä.



Lue käyttöohje.



Arcelik A.Ş.

Karaağaç caddesi No:2-6
34445 Sütlüce/Istanbul/TURKEY

Made in TURKEY

1 Turvallisuusohjeet 4

Käyttötarkoitus.....	4
Lasten, herkkien henkilöiden ja lemmikkieläinten turvallisuus.....	4
Sähköturvallisuus.....	5
Kuljetusturvallisuus.....	6
Asennusturvallisuus.....	6
Käyttöturvallisuus.....	7
Lämpötilavaroitukset.....	7
Lisätarvikkeiden käyttö.....	8
Ruoanvalmistuksen turvallisuus.....	8
Induktio.....	8
Turvallisuus huollon ja puhdistuksen aikana.....	9

2 Ympäristöön liittyvät ohjeet 10

Jättemääräykset.....	10
Sähkö- ja elektroniikkaromua koskevan direktiivin (WEEE) vaatimustenmukaisuus ja tuotteen hävittäminen.....	10
Pakkausmateriaalin hävittäminen.....	10
Energiansäästövinkejä.....	10

3 Laitteesi 11

Tuotteen esittely.....	11
Keittotason yleiset tiedot.....	11
Tekniset tiedot.....	12

4 Ensimmäinen käyttökerta 13

Ensimmäinen puhdistuskerta.....	13
---------------------------------	----

5 Keittotason käyttö 14

Yleistä tietoa lieden käyttöön liittyen.....	14
Ohjauspaneeli.....	17

6 Yleisiä tietoja ruoanvalmistuksesta 24

Yleiset varoitukset koskien ruoan valmistamista keittotasolla.....	24
--	----

7 Kunnossapito ja huolto 25

Yleiset puhdistusohjeet.....	25
Keittotason puhdistus.....	26
Ohjauspaneelin puhdistus.....	26

8 Vianetsintä 27

1 Turvallisuusohjeet

- Tämä osio sisältää turvaohjeet, jotka auttavat ehkäisemään henkilö- ja materiaalivahinkojen riskejä.
- Jos tuote siirretään toiselle henkilölle tai se ostetaan käytettynä, käyttöohje, tuote-etiketit, muut asianmukaiset asiakirjat ja tarvikkeet tulee toimittaa tuotteen mukana.
- Yritystämme ei voida pitää vastuussa vahingoista, jotka johtuvat näiden ohjeiden noudattamatta jättämisestä.
- Näiden ohjeiden noudattamatta jättäminen mitätöi takuun.
- ⚠ Jätä asennus- ja korjaustyöt aina valmistajan, valtuutetun huoltopalvelun tai maahantuojan määrittämän henkilön tehtäväksi.
- ⚠ Käytä vain aitoja varaosia ja varusteita.
- ⚠ Älä yritä korjata tai vaihda mitään osia tuotteeseen jollei sitä erikseen ole mainittu käyttöoppaassa.
- ⚠ Älä tee tuotteeseen teknisiä muutoksia.



Käyttötarkoitus

- Tämä tuote on tarkoitettu kotitalouskäyttöön. Se ei sovi kaupalliseen käyttöön.
- Älä käytä tuotetta puutarhassa, parvekkeella tai muissa ulkotiloissa. Laite on tarkoitettu käytettäväksi kotitalouksien ja henkilöstön keittiötiloissa kaupoissa, toimistoissa ja muissa työympäristöissä.
- **VAROITUS:** Tätä tuotetta tulee käyttää vain ruoanvalmistukseen. Sitä ei tule käyttää muihin tarkoituksiin, kuten huoneen lämmittämiseen.



Lasten, herkkien henkilöiden ja lemmikkieläinten turvallisuus

- Tätä laitetta voivat käyttää vähintään 8-vuotiaat lapset ja henkilöt, joiden fyysiset, aistilliset tai henkiset taidot eivät ole täysin kehittyneet, tai henkilöt, joilla ei ole kokemusta tai tietämystä laitteen käyttämiseksi, kunhan heitä valvoo tai opastaa laitteen käytön turvallisuudesta ja vaaroista.

- Lasten ei tule antaa leikkiä koneen kanssa. Lasten ei tule suorittaa laitteen puhdistusta tai huoltotoita, ellei joku valvo heitä.
- Tätä laitetta eivät saa käyttää henkilöt, joiden fyysinen, aistillinen tai henkinen kyvykkyys (mukaan lukien lapset) on rajoittunutta, ellei heitä valvota tai heille anneta tarvittavia ohjeita.
- Lapsia tulee valvoa sen varmistamiseksi, etteivät he leiki laitteella.
- Sähkölaitteet ovat vaarallisia lapsille ja lemmikkieläimille. Lapset ja lemmikkieläimet eivät saa leikkiä laitteella, kiivetä sen päälle tai mennä laitteen sisään.
- Älä aseta esineitä laitteen päälle, joihin lapset voivat päästä käsiksi.
- Käännä kattiloiden ja pannujen kahvat työtason sivuun, jotta lapset eivät ota niistä kiinni ja polta itseään.
- **VAROITUS:** Laitteen kosketettavissa olevat pinnat ovat käytön aikana kuumia. Pidä lapset kaukana laitteesta.
- Pidä pakkausmateriaalit lasten ulottumattomissa. Ne voivat johtaa

loukkaantumiseen ja tukehtumiseen.

- (Jos tuotteessasi on pistoke) Lasten turvallisuuden varmistamiseksi irrota virtajohto ja tee laite käyttökelvottomaksi ennen sen hävittämistä.



Sähköturvallisuus

- Liitä laite maadoitettuun, sulakkeella suojattuun pistorasiaan, joka vastaa laitteen tyyppikilven arvoja. Maadoituskytkentä tulee aina suorittaa valtuutetun sähköasentajan toimesta. Älä käytä laitetta ilman maadoitusta paikallisten/kansallisten säädösten mukaisesti.
- Laitteen pistokkeen/sähköjohdon tulee olla helposti ulottuvissa olevassa paikassa (jossa hellan liekki ei osu siihen). Jos tämä ei ole mahdollista, sähkökytkennässä, johon tuote on kytketty, tulee olla mekanismi, joka erottaa kaikki navat verkkovirrasta (sulake, kytkin jne.) sähkölaitteita koskevien säännösten mukaisesti.
- Laitetta ei saa kytkä pistorasiaan asennuksen,

huoltotöiden tai kuljetuksen aikana.

- Liitä laite pistorasiaan, jonka jännite ja taajuus vastaavat tyyppikilvessä määritettyjä.
 - (Jos tuotteessasi ei ole virtajohtoa) Käytä vain "Tekniset tiedot" - osiossa määriteltyä liitoskaapelia.
 - Älä jätä virtajohtoa jumiin laitteen alle tai taakse. Älä aseta painavaa esinettä virtajohdon päälle. Virtajohto ei saa vääntyä, murskaantua tai olla kosketuksissa lämmönlähteisiin.
 - Käytä vain alkuperäistä johtoa. Älä käytä haljenneita tai vaurioituneita johtoja tai jatkojohtoja.
 - Jos virtajohto on vaurioitunut, valmistajan, valtuutetun huoltoliikkeen tai maahantuojayrityksen määrittämän henkilön tulee vaihtaa se mahdollisten vaaratilanteiden välttämiseksi.
- (Jos tuotteessasi on pistoke)
- Älä kytke laitetta pistorasiaan, joka on löysä, jonka suoja on irronnut, joka on hajonnut, likainen, öljyinen tai joka voi joutua kosketuksiin veden kanssa

(esimerkiksi tasolta läikkyvän veden).

- Älä koskaan kosketa pistoketta märin käsin! Kun irrotat pistoketta, älä pidä kiinni johdosta vaan itse pistokkeesta.
- Varmista, että laitteen pistoke on kunnolla kiinni pistorasiassa kipinäoinnin estämiseksi.



Kuljetusturvallisuus

- Kytke tuote irti sähköverkosta ennen sen kuljettamista.
- Kun tuotetta on kuljetettava, kääri se kuplamuoviin tai paksuun pahviin ja teippaa se tiukkaan. Kiinnitä tuote tiukkaan teipillä irrotettavien tai liikkuvien osien tai tuotteen vaurioitumisen estämiseksi.
- Tarkasta tuote vaurioiden varalta, jotka ovat voineet tapahtua kuljetuksen aikana.



Asennusturvallisuus

- Tarkista laite vaurioiden varalta ennen sen asentamista. Jos laite on vaurioitunut, älä asenna sitä.
- Älä asenna laitetta lämmönlähteiden lähelle (lämpöpattereiden, liesien, jne.).

- Pidä kaikki laitteen ilma-
aukot avoinna.



Käyttöturvallisuus

- Varmista, että laite kytkeytyy pois päältä joka käyttökerran jälkeen.
- Jos et käytä laitetta pitkään aikaan, irrota se verkkovirrasta tai kytke sulake pois päältä sulakerasiasta.
- Älä käytä laitetta, jos se on viallinen tai vaurioitunut. Mikäli vaurioita ilmenee, irrota sähkö-/kaasuliitokset ja soita valtuutettuun huoltoliikkeeseen.
- **VAROITUS:** Jos pinta on haljennut, kytke laite pois virransyötöstä sähköiskun välttämiseksi.
- Älä kiipeä laitteen päälle yrittäessäsi yltää johonkin tai muusta syystä.
- Älä käytä laitetta tilanteissa, jotka vaikuttavat päätöksentekokykyysi, kuten huumeiden ja/tai alkoholin vaikutuksen alaisena.
- Keittoalueella olevat syttyvät esineet voivat syttyä tuleen. Älä koskaan säilytä syttyviä esineitä keittoalueella.
- Keittoastiat, joissa on valurautaa, alumiinia tai vaurioitunut/karhea pohja,

voivat naarmuttaa lasipintaa. Kun asetat keittoastioita laitteeseen, huuhtelee aina astiat ennen sitä äläkä liu'uta niitä pinnoilla.

- Höyrynpaine, jota muodostuu lieden pinnan tai astian pohjan kosteudesta, voi saada astian hypähtämään paikaltaan. Varmista siksi, että keittotason pinta ja kattiloiden pohja ovat aina kuivat.
- Laitetta ei voi käyttää etäohjauksella tai ulkoisella ajastimella.



Lämpötilavaroitukset

- **VAROITUS:** Laitteen näkyvissä olevat osat kuumenevat käytön aikana. Älä koske laitteeseen ja sen vastuksiin. Alle 8-vuotiaita lapsia ei saa päästää laitteen lähelle ilman aikuisen valvontaa.
- Älä aseta syttyviä/räjähtäviä materiaaleja laitteen lähelle, sillä sen reunat ovat kuumat käytön aikana.
- **VAROITUS:** Tulipalon vaara: Älä säilytä tavaroita keittotason pinnoilla.



Lisätarvikkeiden käyttö

- **VAROITUS:** Käytä vain lieden valmistajan suunnittelemaa tai valmistajan laitteen käyttöohjeissa sopivaksi suosittelemia keittotasosuojia tai laitteeseen kuuluvia keittotasosuojia. Laitteeseen sopimattomien suojien käyttö saattaa aiheuttaa onnettomuuksia.



Ruoanvalmistuksen

turvallisuus

- **VAROITUS:** Ruoanvalmistusprosessia tulee tarkkailla. Lyhyitä ruoanvalmistusprosesseja tulee tarkkailla jatkuvasti.
- **VAROITUS:** Valvomaton ruoanlaitto liedellä rasvaa tai öljyä käytettäessä voi olla vaarallista ja saattaa aiheuttaa tulipalon. ÄLÄ milloinkaan yritä sammuttaa keittiöpaloa vedellä, vaan kytke laite pois virransyötöstä ja peitä sitten liekki esim. kannella tai sammutuspeitteellä.
- Ole varovainen käyttäessäsi alkoholia ruoassa. Alkoholi haihtuu korkeissa lämpötiloissa ja voi syttyä

tuleen osuessaan kuumille pinnoille.



Induktio

- Uunin salamalevyt käyttävät induktioteknologiaa. Tällä aikaa ja rahaa säästävällä induktioliedellä on käytettävä astioita, jotka soveltuvat induktiokäyttöön; muuten salamalevyt eivät toimi. Saat lisätietoa kappaleesta "Kattilan valinta".
- Koska induktioliedet luovat magneettikentän, ne voivat aiheuttaa haittavaikutuksia ihmisille, jotka käyttävät insuliinipumpun tai sydämen tahdistimen kaltaisia laitteita.
- Sammuta keittolevy ohjauspaneelista käytön jälkeen – älä luota vain tunnistusanturiin.
- Metalliesineitä, kuten veitset, haarukat, lusikat ja kannet ei saa asettaa keittolevyn päälle, koska ne kuumenevat.
- Keittotason alla olevissa laatikoissa säilytetyt metalliesineet voivat kuumentua pitkään ja intensiivisesti. Älä säilytä metalliesineitä keittotason alla olevissa laatikoissa.
- Älä aseta elektronisia tuotteita, kuten matkapuhelimia, tabletteja

tai tietokoneita induktioliedelle. Tuotteesi voi olla vaurioitunut.



Turvallisuus huollon ja puhdistuksen aikana

- Odota, että laite jäähtyy ennen sen puhdistamista. Kuumat pinnat voivat aiheuttaa palovammoja!
- Älä pese laitetta suihkuttamalla tai kaatamalla vettä sen päälle! Sähköiskun vaara!

- Älä puhdistaa laitetta höyrypesurilla, sillä tämä voi johtaa sähköiskuun.
- Suola- ja sokerijäämät keittoastioiden pohjassa tai vastaavat hiukkaset lasipinnoilla voivat naarmuttaa ja halkaista lasin. Varmista, että keittoastioiden pohja on puhdas ennen niiden käyttöä. Pidä lasinen keraaminen pinta puhtaana.

2 Ympäristöön liittyvät ohjeet

Jätemääräykset

Sähkö- ja elektroniikkaromua koskevan direktiivin (WEEE) vaatimustenmukaisuus ja tuotteen hävittäminen



Tämä tuote noudattaa Euroopan unionin sähkö- ja elektroniikkaromua koskevaa direktiiviä 2012/19/EY (WEEE-direktiivi). Tässä tuotteessa on sähkö- ja elektroniikkalaitteiden (WEEE) kierrätysymboli.

Tämä laite on valmistettu korkealuokkaisista osista ja materiaaleista, jotka voidaan käyttää uudelleen ja jotka soveltuvat kierrätettäviksi. Älä hävitä tätä tuotetta normaalin kotitalousjätteen mukana sen käyttöäin päätyttyä. Vie se sähkö- ja elektroniikkaromun kierrätyspisteeseen. Kysy paikallisilta viranomaisilta lähimmän kierrätyspisteen sijaintipaikka.

Käytetyn laitteen asianmukainen hävittäminen auttaa estämään mahdolliset kielteiset vaikutukset ympäristöön ja ihmisten terveyteen.

RoHS-direktiivin vaatimustenmukaisuus:

Valitsemasi tuote noudattaa Euroopan unionin tiettyjen vaarallisten aineiden käytön rajoittamisesta sähkö- ja elektroniikkalaitteissa koskevaa direktiiviä 2011/65/EY (RoHS-direktiivi). Laite ei sisällä direktiivissä määritettyjä haitallisia ja kiellettyjä materiaaleja.

Pakkausmateriaalin hävittäminen

- Pakkausmateriaalit ovat vaarallisia lapsille. Säilytä pakkausmateriaalit turvallisessa paikassa lasten ulottumattomissa. Laitteen pakkausmateriaalit on valmistettu kierrätettävistä materiaaleista. Hävitä ne oikealla tavalla, ja lajittele ne kierrätysjäteohjeiden mukaisesti. Älä hävitä niitä tavallisen kotitalousjätteen mukana.

Energiansäästövinkejä

Tietoja energiatehokkuudesta EU 66/2014 mukaisesti löytyy tuotteen mukana toimitetusta tuoteselosteesta. Seuraavat vinkit auttavat käyttämään laitetta ekologisella ja energiatehokkaalla tavalla:

- Sulata pakasteruoat ennen niiden valmistamista.
- Kytke laite pois päältä 5–10 minuutiksi ennen valmistusajan päättymistä hyödyntääksesi jälkilämpöä. Voit säästää jopa 20 % sähköä käyttämällä jälkilämpöä.
- Käytä kaasulevyille sopivan kokoisia kannellisia kattiloita/pannuja. Valitse aina ruoalle sopivan kokoinen kattila. Väärän kokoiset astiat vaativat tarpeellista enemmän energiaa.
- Pidä keittotason keittopinnat ja kattilat puhtaina. Lika vähentää lämmönsiirtoa keittoalueen ja kattilan pohjan välillä.

3 Laitteesi

Tuotteen esittely

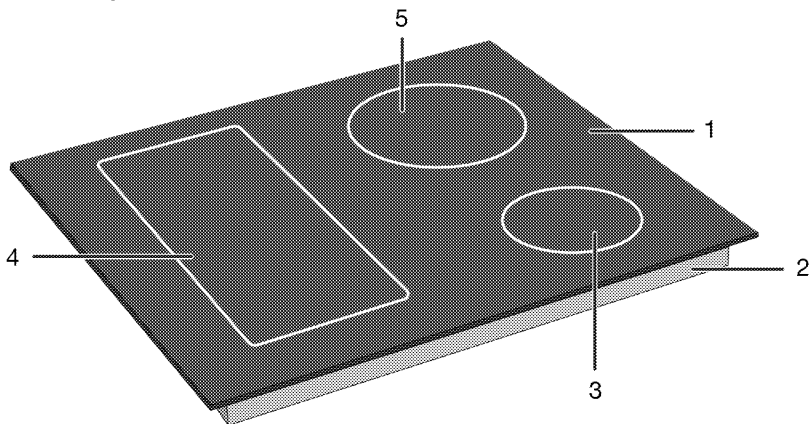

- 1 Lasikeittopinta
- 2 Alakotelo
- 3 Induktiokeittoalue

- 4 Induktiokeittoalue
- 5 Induktiokeittoalue

Keittotason yleiset tiedot

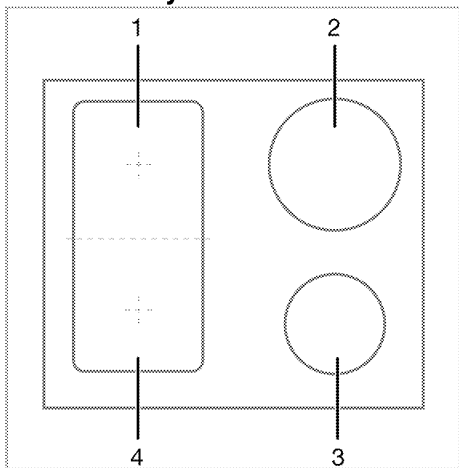

- 1 Takana vasemmalla - Induktiokeittoalue
- 2 Takana oikealla - Induktiokeittoalue
- 3 Edessä oikealla - Induktiokeittoalue
- 4 Edessä vasemmalla - Induktiokeittoalue

Keittotasosi on varustettu keittotasoina, joilla on leveät pinnat (Flexi -pinnat). Voit käyttää tätä keittopintaa erillisinä, toisistaan riippumattomina keittolevyinä. Voit aktivoida näiden keittoalueiden yhdistelmätoiminnon ja muuttaa ne yhdeksi keittopinnaksi keittämiseen suurilla keittoastioilla. Oikeiden kattiloiden käyttäminen näillä keittoalueilla ja yhdistelmätoiminnon käyttö on kuvattu osassa "Keittotason käyttö"

Tekniset tiedot

Yleiset tekniset tiedot

Tuotteen ulkomitat (korkeus/leveys/syvyys)	52 mm*/580 mm/510 mm(Jos mallissa on jouset ja tiiviste, jotka on kiinnitetty tuotteeseen, ota leveys- ja syvyysmitat huomioon 10 mm enemmän kuin nämä mitat.)
Lieden asennusmitat (leveys/syvyys)	560 (+2) mm /490 (+2) mm
Jännite/taajuus	1N ~ 220-240 V/ 2N ~ 380-415 V ~ 50 Hz
Käytettävän / tuotteelle sopivan johdon tyyppi ja halkaisija	min H05V2V2-F 5 x 2,5 mm ²
Kokonaisvirrankulutus	maks. 7200 W

Käyttölevyt

Takana vasemmalla	Induktiokaittoalue
Mitta	180 mm
Virta	2000W / Tehostin: 2300 W
Edessä vasemmalla	Induktiokaittoalue
Mitta	180 mm
Virta	2000W / Tehostin: 2300 W
Edessä oikealla	Induktiokaittoalue
Mitta	145 mm
Virta	1600 W / Tehostin: 1800 W
Takana oikealla	Induktiokaittoalue
Mitta	210 mm
Virta	2000 W / Tehostin: 2300 W

* Teknisessä luettelossa ilmoitettu liedien korkeus on laitteen peruskorkeus.



Teknisiä tietoja voidaan muuttaa ilman ennakoilmoitusta laitteen laadun parantamiseksi.



Tämän käyttöohjeen kuvat ovat viitteellisiä, eivätkä välttämättä vastaa täysin laitettasi.



Tuotteen etiketeissä tai sen mukana toimitetuissa asiakirjoissa ilmoitetut arvot on saatu laboratorio-olosuhteissa relevanttien standardien mukaisesti. Nämä arvot voivat vaihdella laitteen käyttö- ja ympäristöolosuhteiden mukaan.

4 Ensimmäinen käyttökerta

Ennen laitteen käyttöönottoa on suositeltavaa suorittaa seuraavissa kappaleissa mainitut toimenpiteet.

Ensimmäinen puhdistuskerta

1. Poista kaikki pakkausmateriaalit.
2. Pyyhi laitteen pinnat märällä liinalla tai pesusienellä ja kuivaa pinnat kuivalla liinalla.

ILMOITUS Jotkut pesuaineet tai puhdistusmateriaalit voivat vahingoittaa pintoja. Älä käytä puhdistukseen syövyttäviä pesuaineita, puhdistusjauheita/-voiteita tai mitään teräviä esineitä.

ILMOITUS Savua ja hajua voi esiintyä parin tunnin ajan ensimmäisen käytön aikana. Tämä on aivan normaalia. Varmista, että huone tuuletetaan hyvin savun ja hajun poistamiseksi. Vältä hengittämästä savua ja savunhajua.

5 Keittotason käyttö

Yleistä tietoa lieden käyttöön liittyen

Yleiset varoitukset

- Älä anna esineiden pudota keittotason päälle. Jopa pienet esineet, kuten suolahakkurit, voivat vahingoittaa keittotasoa. Älä käytä säröillä olevia keittotasoja. Vesi voi valua näiden halkeamien läpi ja aiheuttaa oikosulun. Jos pinta on vaurioitunut millään tavalla (esim. Näkyviä halkeamia), sammuta sulake ensin ja soita sitten valtuutettuun huoltoon irrottamaan laite sähköverkosta sähköiskun vaaran vähentämiseksi.
- Älä käytä epätasapainossa olevia ja helposti kaatuvia kattiloita/pannuja liedellä.
- Älä lämmitä tyhjiä kattiloita/pannuja. Kattila ja laite voi vaurioitua.
- Sammuta aina lieden polttimet jokaisen käytön jälkeen.
- Laite vaurioituu, jos keittotasoa käytetään ilman kattilaa/pannua. Sammuta aina keittolevyt jokaisen käytön jälkeen.
- Jokaisen käyttökerran jälkeen keittotaso on kuuma, joten älä laita muoviestioita / kattiloita keittotasolle. Poista nämä materiaalit pinnalta välittömästi.
- Äkilliset lämpötilan muutokset lasisella keittopinnalla voivat aiheuttaa vaurioita. Varo läikyttämästä kylmiä nesteitä kypsennyksen aikana.
- Aseta sopiva määrä ruokaa kattilaan ja pannuun. Näin estät ruoan kiehumisen yli kattilasta/pannusta ja vältyt ylimääräiseltä puhdistamiselta.
- Älä aseta kattilan/pannun kansia polttimien/alueiden päälle.
- Keskitä kattilat polttimien/alueiden päälle. Jos haluat asettaa kattilan eri polttimen/alueen päälle, älä liu'uta sitä toisen polttimen päälle. Nosta se ylös ja laske toisen polttimen päälle.

Induktiokeittotason käyttöperiaate.

Induktiokeittotaso on kuin avoin piiri. Piiri päättyy, kun induktiokeittämiseen soveltuvat kattilat / pannut asetetaan sen päälle ja lasin pinnan alla oleva elektroninen järjestelmä tuottaa magneettikentän. Ruukkujen / kattiloiden metallialusta lämmitetään ottamalla energiaa tästä magneettikentästä. Näin ollen lämpöä ei luoda keittotason pintaan, vaan suoraan kattilaan/pannuun sen päällä. Lasipinta lämpenee kattilan/pannun lämmöstä.

Induktiotekniikalla keittämisen edut

- Induktiokeittotasot tarjoavat joitakin etuja, koska lämpö siirretään suoraan kattilaan/pannuun.
- Ylikiehuvaa ruokaa ei pala nopeasti kiinni, koska lasipintaa ei lämmitetä suoraan. Sen puhdistaminen on helpompaa.
 - Keittäminen on nopeampaa, koska lämpö siirretään suoraan kattilaan/pannuun. Tämä säästää aikaa ja energiaa toisiin keittotasotyyppeihin verrattuna.
 - Koska lämpö siirretään suoraan kattilaan/pannuun, lämpöhävikkiä ei esiinny ja keittäminen on tehokkaampaa.
 - Se, että lämmönsiirto päättyy ja keittopintaa ei lämmitetä suoraan, kun kattila/pannu poistetaan keittopinnalta, tarjoaa turvallisemman käytön.

Turvallinen käyttö:

- Älä valitse korkeaa lämpötasoa, kun tarttumattomia, pienellä öljymäärällä pinnoitettuja kattiloita/pannuja tai ilman öljyä käytetään (teflon-tyyppi).
- Älä käytä lasikeittopintoja tavaroiden säilytysalustoina tai leikkuulautoina.
- Älä aseta metalliesineitä, kuten aterimet tai kannet keittotason päälle, koska ne voivat kuumentua.
- Älä koskaan käytä alumiinifoliota keittämisessä. Älä koskaan aseta alumiinifolioon käärittyjä ruokia induktioalueelle.
- Pidä magneettiset esineet, kuten luottokortit tai teipit etäällä keittotasosta käytön aikana.
- Jos keittotason alla on uuni ja sitä käytetään, keittotason anturit voivat laskea sen tehotasoa tai sammuttaa sen.
- Keittotasossa on automaattinen sammutusjärjestelmä. Lisätietoja tästä järjestelmästä on esitetty seuraavissa kappaleissa. Jos käytät ohutpohjaisia kattiloita keittämiseen, nämä kattilat kuumentuvat erittäin nopeasti ja niiden pohja voi sulaa ja vaurioittaa keittopintaa ja laitetta, ennen automaattisen sammutusjärjestelmän aktivoitua.

Kattilat/pannut

Käytä ferromagneettisia, korkealaatuisia kattiloita/pannuja, joissa on merkintä tai varoitus soveltuvuudesta käyttöön induktiokeittotasolla. Mitä korkeampi rautapitoisuus, sen parempi kattilan/pannun suorituskyky. Keittoastioiden / kattiloiden

pohjan halkaisijan on vastattava induktiovyöhykettä. Ehdotetut koot on esitetty alla.

Sopivat kattilat/pannut:

- Valurautakattila/pannu
- Emalikatilla/pannu
- Ruostumattomat teräskattilat/pannut (merkinnällä tai varoituksella soveltuvuudesta induktiokäyttöön).

Sopimattomat kattilat/pannut:

- Alumiinikattilat/pannut
- Kuparikattilat/pannut
- Messinkikattilat/pannut
- Lasikattilat/pannut
- Saviastiat
- Keraamiset posliiniset

Suositukses

- Käytä vain kattiloita/pannuja tasaisella pohjalla. Älä käytä kattilaa/pannua koveralla tai kuperalla pohjalla.

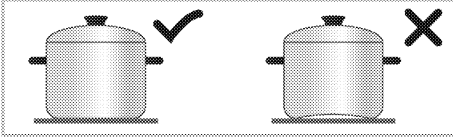

- Käytä vain kattiloita/pannuja paksulla, työstetyllä pohjalla. Jos käytät ohutpohjaisia kattiloita keittämiseen, nämä kattilat kuumenevat erittäin nopeasti ja niiden pohja voi sulaa ja vaurioittaa keittopintaa ja laitetta, ennen automaattisen sammutusjärjestelmän aktivoitua. Terävät reunat naarmuttavat pintaa.

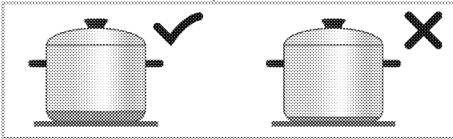

- Joidenkin kattiloiden/pannujen ferromagneettinen kenttä on todellista halkaisijaa pienempi. Keittotasoa lämmittää vain tämän alueen. Näin ollen lämpö ei jakaudu tasaisesti ja keittämisen tehokkuus heikkenee. Tämän lisäksi suuret induktiokeittotasot eivät ehkä tunnista näitä kattiloita/pannuja. Näin ollen keittolevy tulee valita ferromagneettisen kentän koon mukaan.

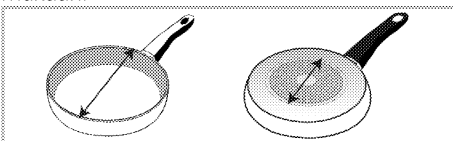

- Jotkin kattiloiden/pannujen pohjat sisältävät raudattomia materiaaleja, kuten alumiiniä. Nämä kattilat/pannut eivät ehkä lämpene kunnolla tai induktiokeittotasot ei tunnista niitä lainkaan. Joissakin tapauksissa saattaa ilmetä huono kattiloiden/pannujen varoitus.

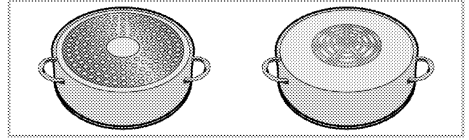

- i** Tasainen keittoastioiden jakaminen oikealle ja vasemmalle ja keskikeittolevylle vaikuttaa keittämistulokseen positiivisesti, kun useita aterioita keitetään induktiolehdellä.

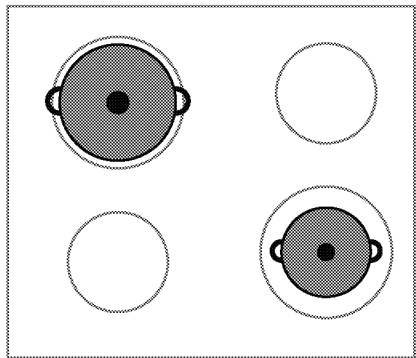
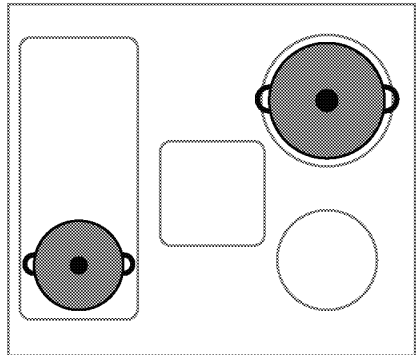

Kattiloiden/pannujen testi

Testaa sopiiko kattila keittämiseen induktiokeittotasolla seuraavalla tavalla.

1. Se on yhteensopiva, jos magneetti kiinnittyy kattilan pohjaan.
2. Se on yhteensopiva, jos "L" ei vilku, kun kattila asetetaan induktiokeittotasoon päälle ja keittotasot kytketään päälle.

Kattiloiden/pannujen kokosuositukset

Keittoalueen halkaisija - mm	Kattilan halkaisija - mm
145	min 100 - maks. 145
180	min 100 - maks. 180
210	min 140 - maks. 210
240	min 140 - maks. 240
280	min 125 - maks. 280
320	min 125 - maks. 320
Keittoalue leveällä (flexi) pinnalla	leveys 230 - pituus 390

Kattiloiden/pannujen tunnistaminen induktiokeittotasolla riippuu kattilan/pannun pohjan halkaisijasta ja ferromagneettipitoisuudesta.

Kattiloiden/pannujen tunnistamisen ja tehokkaan keittämisen varmistamiseksi, kattilat/pannut on valittava keittolevyn koon mukaan. Keittolevyille sopivien kattiloiden/pannujen kokosuositukset on esitetty alla.

Keittämiskäyttäytyminen voi vaihdella kattiloiden tyypistä, kattilan koosta ja keittoalueen koosta riippuen.

Homogeenisemmaksi

kiehumiskäyttäytymiseksi voidaan käyttää yhden askeleen suurempaa keittoaluetta.

Suuremman keittoalueen käyttö ei aiheuta energian tuhlausta induktiolevyillä, koska lämpö syntyy vain kyseisellä kattilalla.

Keittoalue leveällä pinnalla (flexi)

Keittotasoa on varustettu keittolevyillä leveällä pinta-alalla (Flexi-pinnat). Voit käyttää tätä keittopintaa erillisinä, toisistaan riippumattomina keittolevyinä pienemmille kattiloille/pannuille. Voit aktivoida näiden keittoalueiden yhdistelmätoiminnon ja muuttaa ne yhdeksi keittopinnaksi keittämiseen suurilla keittoastioilla.

Kahtena erillisinä keittoalueena

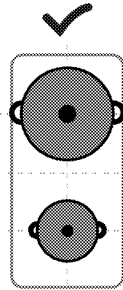

Keittoalueilla leveällä pinta-alalla on kaksi keittoaluetta, edessä ja takana. Näitä keittoaluetta voidaan käyttää kahtena erillisenä keittoalueena eri lämpötilatasoille, kahdella eri kattilalla/pannulla. Aseta kattilat/pannut erillisten keittoalueiden keskelle.

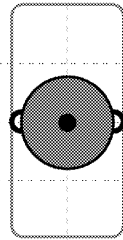

Keittämiseen yhdellä kattilalla/pannulla, aseta se etu- tai takakeittoalueen keskelle. Älä aseta kattilaa/pannua keittoalueen keskelle.

Yhtenä keittoalueena

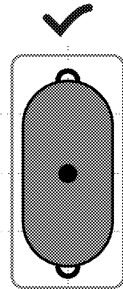

Keittämiseen suurella kattilalla/pannulla, aseta kattila/pannu niin, että se peittää molemman keittoalueen keskiosan ja on keittoalueen keskellä.

Ohjauspaneeli

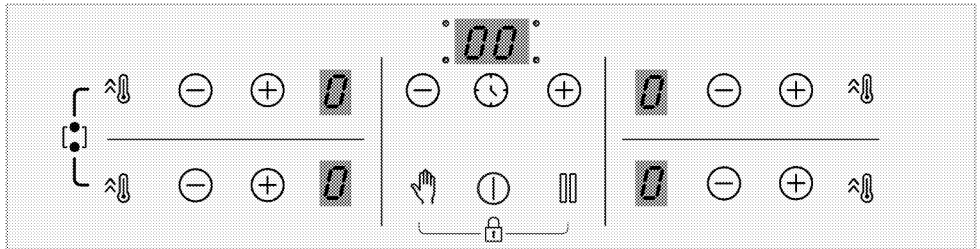

Näppäimet

- : Pälle/pois-näppäin
- : Ajastimen näppäin
- : Pikalämmitysnäppäin/Korkean tehoasetuksen (tehostin) näppäin
- : Puhdistuslukon näppäin
- : Pysäytysnäppäin
- : Lisäysnäppäin
- : Vähennysnäppäin

Symbolit

- : Leveän keittoalueen yhdistelmäsymboli
- : Näppäinlukkosymboli

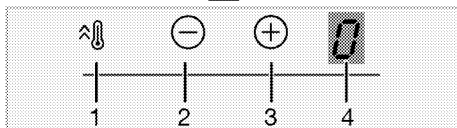
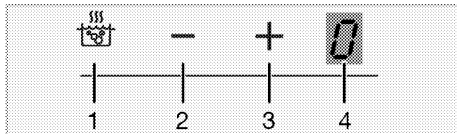

Keittoalueen näyttö

- 1 Pikalämmitysnäppäin/Korkean tehoasetuksen (tehostin) näppäin
- 2 Lämpötilan vähennysnäppäin
- 3 Lämpötilan lisäysnäppäin
- 4 Halutun keittoalueen lämpötilan merkkivalo

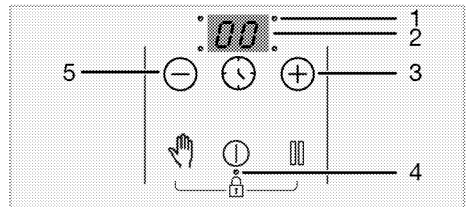
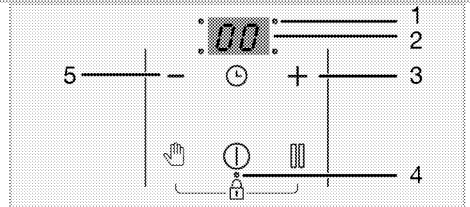

Ajastimen merkkivalo

- 1 Ajastimen toimintakohdan LED-merkkivalo
- 2 Ajastimen merkkivalo
- 3 Ajastimen lisäysnäppäin
- 4 Näppäin-/lapsilukon toimintakohdan LED-merkkivalo
- 5 Ajastimen vähennysnäppäin

Ohjauspaneelia koskevat yleiset varoitukset

- Tätä laitetta ohjataan kosketusohjauspaneelilla. Jokainen kosketusohjainpaneelilla suorittamasi toiminto vahvistetaan äänimerkillä.
- Pidä ohjauspaneeli aina puhtaana ja kuivana. Kosteaa ja likaista pintaa saattaa aiheuttaa toimintahäiriöitä.
- Jos mitään toimintoa ei suoriteta 10 sekuntiin, liesi palaa automaattisesti valmiustilaan.
- Jos mitään näppäintä ei paineta pitkään aikaan, laite sammuttaa itsensä automaattisesti turvallisuussyistä.

Lieden kytkeminen päälle:

1. Kytke liesi päälle koskettamalla  -näppäintä.

"0" ilmestyy kaikkien keittoalueiden näyttöruuduille.

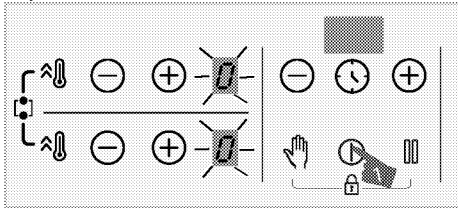

Keittoalueiden kytkeminen pois päältä:

Keittoalue voidaan kytkeä pois 3 eri tavalla:

1. **Koskettamalla  -näppäintä**

Kosketa  -näppäintä.

2. **Laskemalla lämpötilaa "0" tasolle;**

Voit sammuttaa keittoalueen säätämällä lämpötila-asetusta "0" tasolle.

3. **Käyttämällä sammutustoimintoa ajastimen kanssa haluamallasi keittoalueelle;**

Ajan kuluessa loppuun ajastin sammuttaa valitsemasi keittoalueen. "0" tai "00" ilmestyy keittoalueen näyttöön.

Ajan kuluessa loppuun, laite päästää äänimerkin. Kosketa mitä tahansa ohjauspaneelin näppäintä sammuttaaksesi äänimerkin.

4. **Koskettamalla keittoalueen  -näppäimiä samanaikaisesti haluamallasi keittoalueelle;**

Voit sammuttaa valitsemasi keittoalueen koskettamalla sen  -näppäimiä samanaikaisesti.

 Jos "H" tai "h" on palaa kun keittoalue on kytketty pois päältä, keittoalue on vielä kuuma. Älä kosketa keittoalueita.

Jäännoislämmön merkkivalo

Jos "H" symboli vilkkuu keittoalueen näyttössä, keittoalue on vielä kuuma ja sitä voidaan käyttää pienen ruokamäärän lämpimänä pitämiseen. Symboli muuttuu pian "h" symboliksi, joka tarkoittaa että keittoalue on jäähtynyt.

 Kun virta katkaistaan, jälkilämmön merkkivalo ei syty ja ei varoita käyttäjää kuumista keittoalueista.

Lämpötilantason säätö

1. Kytke liesi päälle koskettamalla  -näppäintä.

2. Säädä haluamaasi lämpötilatasoa koskettamalla keittoalueen  -näppäimiä.

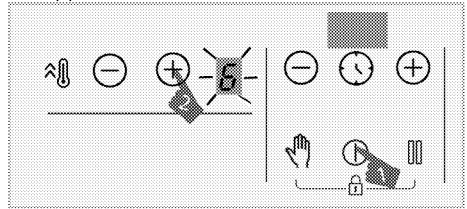

» Valittu keittoalue alkaa toimimaan valitulla lämpötilatasolla.

 280 mm induktiokeittolevyn ulkoreuna (jos tuote on varustettu 280mm induktiokeittolevyllä) käynnistyy vain kun tarpeeksi suuri kattila, joka peittää keittoalueen asetetaan keittoalueelle ja lämpötila asetetaan korkeammalle tasolle kuin 8.

Tehostin (BOOSTER)-asetus

Voit käyttää tehostintoimintoa nopeaan lämmittämiseen. Tätä toimintoa ei kuitenkaan suositella pitkäaikaiseen kuumentamiseen. Tehostintoiminto ei ehkä ole käytettävissä kaikilla keittoalueilla.

Tehostin (BOOSTER)-asetuksen valitseminen:

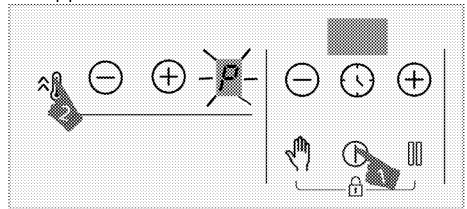

1. Kytke liesi päälle koskettamalla  -näppäintä.

2. Kosketa haluamasi keittoalueen  -näppäintä



» Valittu keittoalue toimii enimmäisteholla ja "P"-symboli ilmestyy keittoalueen näyttöruutuun. Keittoalue poistuu tehostimesta ja jatkaa toimintaa tasolla "9".

Tehostin (BOOSTER)-asetuksen kytkeminen pois päältä ennenaikaisesti:



Voit sammuttaa tehostimen milloin tahansa koskettamalla  tai  -näppäintä.

Keittoalue poistuu tehostimesta ja jatkaa toimintaa tasolla "9".

Kahden samassa vaakasuorassa tasossa sijaitsevan keittoalueen toimintaperiaate:

Jos yksi keittoalue asetetaan tasotehostimeen, ja toinen keittoalue, joka sijaitsee samassa vaakasuorassa tasossa asetetaan 6 tasoa suuremmaksi (7, 8 ja 9), ensimmäinen keittoalue putoaa tasoon 9, ja toinen keittoalue voidaan asettaa 6 tasoa suuremmaksi (7, 8 ja 9). Jos toinen keittoalue asetetaan tasotehostimeen, ensimmäinen keittoalue putoaa tasoon 6.

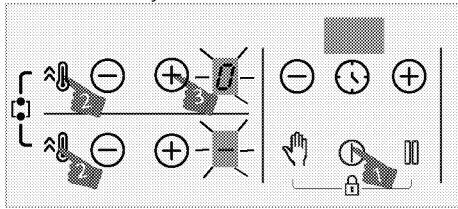

Laajapintaisen keittoalueen päällekytkeminen

1. Kosketa  kytkeäksesi liedn päälle.
2. Kytkeäksesi laajapintaisen keittoalueen päälle, pidä molempien keittoalueiden -näppäintä painettuna samanaikaisesti noin 3 sekunnin ajan.



» "0" ilmestyy takana vasemmalla olevan keittoalueen näyttöruutuun.  ilmestyy edessä vasemmalla olevan keittoalueen näyttöruutuun ja laajapintainen keittoalue kytkeytyy päälle.

3. Kosketa takana vasemmalla olevan keittoalueen -näppäimiä asettaaksesi lämpötilan "0" ja "9" välille.

i Kun laajapintainen keittoalue on kytkeyty päälle, lämpötila voidaan asettaa takana vasemmalla olevan keittoalueen -näppäimillä. Et voi asettaa lämpötilaa käyttäen edessä vasemmalla olevan keittoalueen -näppäimiä.

i Laajapintaiset vasemman puolen keittoalueet ovat esimerkkinä. Jos myös liedn oikealla puolella on laajapintainen keittoalue, samat ohjeet koskevat myös tätä keittoaluetta.

» Keittoalue käynnistyy.

Laajapintaisen keittoalueen kytkeminen päälle, kun yksi tai molemmat

vasemmanpuoleisista keittoalueista ovat käytössä

Kun yksi tai molemmat vasemmanpuoleisista keittoalueista ovat käytössä, voit yhdistää keittoalueet aktivoimalla laajapintaisen keittoalueen. Voit silloin käyttää laajempaa keittoaluetta samoilla arvoilla.

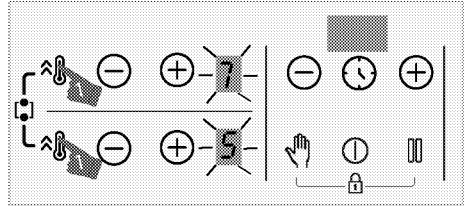

1. Kytkeäksesi laajapintaisen keittoalueen päälle, pidä molempien keittoalueiden -näppäintä painettuna samanaikaisesti noin 3 sekunnin ajan.

» Viimeisimmän valitun keittoalueen lämpötila ilmestyy takana vasemmalla olevan keittoalueen näyttöruutuun ja laajapintainen keittoalue kytkeytyy päälle.

» Yhdistetyt keittoalueet jatkavat toimintaansa käyttäen vasemman keittoalueen (jos saatavilla) lämpötila- ja ajastinasetuksia. Vasemmanpuoleisen keittoalueen arvo, joka asetettiin ennen keittoalueiden yhdistämistä peruutetaan.

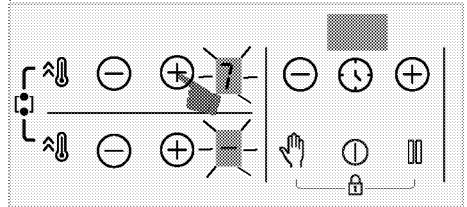

» Muuttaaksesi lämpötilaa, kosketa takana vasemmalla olevan keittoalueen -näppäimiä ja aseta haluamasi lämpötila.

i Jos kosketat vasemman keittoalueen -näppäintä laajapintaisen keittoalueen ollessa kytkeyty päälle, keittoalueet toimivat tehostintasolla.

Laajapintaisen keittoalueen sammuttaminen

Laajapintainen keittoalue voidaan sammuttaa 4 eri tavalla:



1. Asettamalla lämpötila tasolle "0"

Laajapintainen keittoalue voidaan sammuttaa asettamalla lämpötila tasolle "0".



2. Käyttämällä laajapintaisen keittoalueen ajastinsammutustoimintoa

Ajan kuluessa loppuun, ajastin kytkee laajapintaisen keittoalueen pois päältä. **0** ilmestyy vasemman keittoalueen näyttöruutuun ja **00** ilmestyy ajastimen näyttöruutuun.

3. Koskettamalla minkä tahansa

vasemmanpuoleisen keittoalueen /-näppäimiä samanaikaisesti

Jos kosketat minkä tahansa

vasemmanpuoleisen keittoalueen /-näppäimiä samanaikaisesti, keittoalueet erotetaan toisistaan ja kytketään pois päältä.

4. Painamalla molempien keittoalueiden -näppäimiä samanaikaisesti noin 3 sekunnin ajan

Keittoalueet kytkeytyvät pois päältä jos paina molempien keittoalueiden -näppäimiä samanaikaisesti noin 3 sekunnin ajan.

Puhdistuslukko

Puhdistuslukko estää ohjauspaneelin kaikkien näppäimien käytön 20 sekunnin ajaksi, jolloin käyttäjä voi suorittaa pikapuhdistuksen liedessä käytössä. Laite ei käytä virtaa tänä aikana.



Puhdistuslukon asettaminen

1. Kosketa ja pidä pohjassa -näppäintä kunnes kuulet **yksittäisen äänimerkin** minkä tahansa keittoalueen ollessa kytketty päälle.

Laskenta alkaa 20:stä keittotason ajastinnäytössä. Mikään ohjauspaneelin näppäimistä, paitsi -näppäin ei toimi tämän ajanjakson aikana.

Puhdistuslukon purkaminen

Sinun ei tarvitse painaa mitään näppäintä puhdistuslukon purkamista varten. Liesi antaa äänimerkin 20 sekunnin kuluttua ja puhdistuslukko on purkautuu automaattisesti.

 Jos haluat purkaa puhdistuslukon aikaisemmin, kosketa ja pidä -näppäintä pohjassa kunnes kuulet **kaksi merkkiäntä**.

Lapsilukko

Kun keittoalueet on kytketty pois päältä, voit suojata liedessä tahattomalta käytöltä ja estää lapsia kytkemästä keittotasojen päälle käyttäen lapsilukkoa. Voit asettaa tai purkaa lapsilukon ainoastaan kun keittoalueet on kytketty pois päältä (valmiustilassa).

Lapsilukon asettaminen

1. Kosketa ja pidä molempia  ja -näppäimiä pohjassa samanaikaisesti kunnes laite päästää **merkkiäntä** lieden ollessa valmiustilassa.

Lapsilukko kytkeytyy pois käytöstä. **"L"** esitetään kaikkien keittoalueiden

näyttöruudussa hetken aikaa ja -näppäimen desimaalipiste syttyy palamaan.

 Jos jotain näppäintä painetaan lapsilukon ollessa päällä, laite antaa kaksi äänimerkkiä ja **"L"** vilkkuu kaikkien keittoalueiden näyttöruudussa.

Lapsilukon purkaminen

1. Kosketa ja pidä molempia  ja -näppäimiä pohjassa samanaikaisesti kunnes laite päästää **kaksi merkkiäntä** lapsilukon ollessa päällä

» Lapsilukkotoiminto on purettu. **"L"** vilkkuu kaikkien keittoalueiden näyttöruudussa ja -näppäimen valo sammuu.

Näppäinlukko



Voit asettaa näppäinlukon, estääksesi toimintojen muuttamisen vahingossa lieden ollessa käytössä.

 Näppäinlukko perutaan virtakatkoksen ilmetessä.



Näppäinlukon asettaminen

1. Kosketa ja pidä molempia  ja -näppäimiä pohjassa samanaikaisesti kunnes laite päästää **äänimerkin** lieden ollessa valmiustilassa.

Lapsilukko asetetaan päälle ja -näppäimen desimaalipiste syttyy palamaan vilkkumisen jälkeen.

i Voit aktivoida näppäinlukon vain käyttötilassa. Vain -näppäin toimii näppäinlukon ollessa päällä. Koskettaessasi mitä tahansa muuta näppäintä, -näppäimen desimaalipiste vilkkuu merkiksi siitä, että näppäinlukko on päällä. Jos kytket lieden pois päältä näppäinlukon ollessa päällä, sinun täytyy purkaa näppäinlukko ennen kuin voit kytkeä lieden takaisin päälle. Koskettaessasi mitä tahansa näppäintä purkamatta näppäinlukkoa, "L" vilkkuu kaikkien keittoalueiden näyttöruudussa ilmaisten näppäinlukon olevan päällä. Pura näppäinlukko kytkeäksesi lieden taas päälle.



Näppäinlukon purkaminen

1. Kosketa ja pidä molempia  ja -näppäimiä pohjassa samanaikaisesti kunnes laite päästää **kaksi äänimerkkiä** näppäinlukon ollessa päällä.
- » -näppäimen valo sammuu ja ohjauspaneelin näppäinlukko avautuu.



Ajastintoiminto

Tämän toiminnon avulla kypsentäminen helpottuu. Sinun ei tarvitse vahtia liettä koko ajan yhtäjaksoisesti laittaessasi ruokaa. Keittoalue kytkeytyy pois päältä automaattisesti asettamasi ajan päätyttyä.

Ajastimen asettaminen

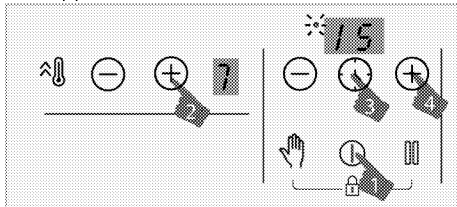
1. Kytke liesi päälle koskettamalla  -näppäintä.
2. Aseta haluttu lämpötila koskettamalla /-näppäimiä.



3. Aseta ajastin koskettamalla -näppäintä. "00" symboli ja valitun alueen desimaalipiste vilkkuvat ajastinnäytössä.
4. Aseta haluamasi aika koskettamalla ajastimen /-näppäimiä.

5. Asetus kytkeytyy päälle 10 sekunnin kuluttua. Valitun alueen desimaalipiste vilkkuu ajastinnäytössä.
6. Toista edellä mainitut toimenpiteet muiden keittoalueiden osalta, joille haluat asettaa ajastimen.

i Jos useamman kuin yhden ajastimen arvo asetetaan eri keittoalueille, vyöhykkeen ajastin, jolla on vähimmäisajastinarvo, näkyy ajastimen näytöllä ja kyseisen keittoalueen desimaalipilkku vilkkuu. Muiden keittoalueiden desimaalipisteet syttyvät palamaan jatkuvasti.

i Voit nähdä jäljellä olevan kypsennysajan koskettamalla kaikkien keittoalueiden -näppäintä uudelleen. Jokaiselle kosketukselle näkyy eri keittoalueen ajastinarvo. Viimein, ajastimen pienin mahdollinen arvo tulee uudelleen esiin.

i Ajastinta ei voida asettaa ilman keittoalueen ja sen lämpötilan asettamista.

i Ajastin voidaan asettaa vain jo käytössä oleville keittoalueille.



Ajastimen asettaminen pois päältä

Kun asettamasi aika on kulunut loppuun, lämpölevy kytkeytyy pois päältä automaattisesti ja liesi antaa äänimerkin. Paina mitä tahansa näppäintä sammuttaaksesi äänimerkin. Jos et paina mitään näppäintä, signaalin ääni peruutetaan muutaman minuutin kuluttua.

Ajastimen asettaminen pois päältä aikaisemmin

Jos sammutat ajastimen aikaisemmin, liesi jatkaa toimintaansa asetetussa lämpötilassa kunnes se on kytketty pois päältä. Voit kytkeä ajastimen pois päältä aikaisemmin kahdella eri tavalla:

Aseta haluamasi keittoalueen ajastin pois päältä asettamalla sen arvoksi "00":

1. Kosketa /-näppäimiä kunnes "00" ilmestyy ajastetun keittoalueen näyttöruutuun.

» Haluamasi keittoalueen desimaalipistesymboli sammuu pysyvästi ja ajastin peruutetaan.

Aseta haluamasi keittoalueen ajastin pois päältä koskettamalla keittoalueen \ominus/\oplus -näppäimiä samanaikaisesti:

1. Kosketa halutun keittoalueen \ominus/\oplus -näppäimiä samanaikaisesti.

» Haluamasi keittoalueen desimaalipistesymboli sammuu pysyvästi ja ajastin peruutetaan.

i Tämän vaiheen jälkeen, haluamasi alueen lämpötila asetetaan "0" myös ajastimen kanssa.

Katkaisuautointo

Voit laskea keittoalueiden käyttölämpötilan alimmalle tasolle (taso 1) tämän toiminnon avulla.

i Jos ajastin on asetettu jollekin keittoalueelle, ajastin jatkaa toimintaansa katkon aikana.

1. Kosketa ||| -näppäintä minkä tahansa keittoalueen ollessa kytketty päälle. Kaikki käytössä olevat keittoalueet toimivat nyt minimitasolla (taso 1). "□"-symboli ilmestyy käytössä olevien keittoalueiden näyttöruutuun.
2. Kosketa ||| -näppäintä uudelleen kytkeäksesi kaikki katkaistut keittoalueet takaisin päälle käyttäen aikaisemmin asetettuja asetuksia.

Tehon hallintatoiminto

Laitte on varustettu tehohallintatoiminnolla. Voit muuttaa keittotason kuluttamaa kokonaistehoa tällä toiminnolla. Tehohallintatoiminnossa on 8 eri tasoa käytettävissä. Tehohallintatoiminto - Kokonaistehotasot jotka voidaan asettaa

Tehohallinnan näyttöilmäisin	Kokonaisteho
25	2,5 kW
30	3 kW
36	3,6 kW
44	4,4 kW
54	5,4 kW
57	5,7 kW
67	6,7 kW
72	7,2 kW

Kokonaistehon muuttaminen

1. Kytke keittolevy päälle koskettamalla ⓪ näppäintä. Kytke keittolevy pois päältä koskettamalla ⓪ näppäintä uudelleen.

2. Kosketa sitten oikean etualueen ⓪ näppäintä, ⓪ näppäintä, \ominus ajastin \oplus näppäintä ja lopuksi vasen etualueen ⓪ näppäintä.

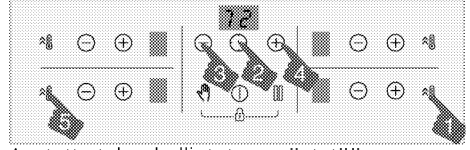

3. Asetettu tehohallintataso näytetään ajastinnäytöllä.
4. Kosketa ||| näppäintä vaihtaaksesi tasojen välillä ja aseta haluttu kokonaistehoarvo.
5. Vahvista asetus koskettamalla ⓪ näppäintä ja keittotason sammuttamiseksi. Asetettu kokonaistehoarvo aktivoidaan.

i Keittolevyille määritetyt lämpötilatasot voivat vaihdella kokonaistehotason asetuksen mukaan. Keittolevyille määritetty lämpötilataso laskee automaattisesti keittotason suorittaman tehoasetuksen mukaan. Tämä ei ole toimintahäiriö.

i Jos muuta näppäintä kuin määritettyä järjestystä kosketetaan tehotasoa muuttaessa, asetusta ei voida tehdä. Asetuksen tekeminen on toistettava vaiheet alusta alkaen.

Induktiolieden keittoalueiden käyttäminen turvallisesti ja tehokkaasti

Toimintaperiaatteet: Induktiolieden toiminta perustuu suoraan lämmönsiirtoon kypsennysvälineen ja lieden välillä. Tämän vuoksi, sillä on useita etuja verrattuna muihin liesityyppeihin. Se toimii tehokkaammin eikä lieden pinta kuumene.

Induktioliesi on varustettu ensiluokkaisilla turvajärjestelmillä, joiden ansiosta sen käyttäminen on mahdollisimman turvallista.

i Liesi on varustettu induktiokeittoalueilla, joiden halkaisija on 145, 180, 210 ja 280 mm mallista riippuen. Induktion ansiosta jokainen keittoalue tunnistaa automaattisesti sille asetetun astian. Energiaa muodostuu vain alueille, joissa astia on kosketuksissa keittoalueen kanssa, ja näin saavutetaan mahdollisimman vähäinen energiankulutus.

i Tuote saattaa alkaa pysähtyä, kun se toimii tasoilla 1 - 7, etenkin keittoastiassa, joiden halkaisija on pieni ja kun vesiöljyä on vähän. Tämä ei ole vika.

Järjestelmän automaattinen sammutus

Keittotason ohjaimissa on järjestelmän automaattinen sammutus. Jos yksi tai useampi keittolevy on jätetty päälle, keittoalue sammuu automaattisesti hetken kuluttua (katso taulukko - 1). Jos keittolevyyn on asetettu ajastin, sammuu myös ajastinnäyttö. Automaattisen sammutuksen aikaraja riippuu valitusta lämpötilatasosta. Maksimikäyttöaikaa käytetään tälle lämpötilatasolle.

Keittoaluetta voidaan käyttää uudelleen, kun se on sammunut automaattisesti yllä kuvatulla tavalla.

Taulukko - 1: Automaattiset sammutusajat

Lämpötilataso	Automaattiset sammutusajat - tunteja
0	0
1	6
2	6
3	5
4	5
5	4
6	1,5
7	1,5
8	1,5
9	30 minuuttia
P (tehostin)	10 minuuttia (*)

(*) Keittolevy putoaa tasolle 9 kun 10 minuuttia on kulunut.

Ylikuumenemissuoja

Liesi on varustettu antureilla ylikuumenemistä vastaan. Seuraavia oireita voidaan havaita ylikuumenemisen yhteydessä:

- Käytössä oleva keittoalue saattaa kytkeytyä pois päältä.
- Valittu taso saattaa pudota korkeammalta tasolta tasolle 7.

Ylivirtauksen turvajärjestelmä

Keittoliesi on varustettu ylivirtauksen turvajärjestelmällä. Ohjauspaneelille roiskuvan ylivirtauksen sattua järjestelmä katkaisee virran välittömästi ja sammuttaa liedet. "E"-varoitusta tulee näkyviin tämän jakson aikana.

Täsmällinen tehoasetus

Induktioliesi reagoi komentoihin välittömästi, sillä ominaisuus kuuluu sen toimintaperiaatteisiin. Liesi muuttaa tehoasetukset erittäin nopeasti. Tämän vuoksi voit estää keittoastiaa (joka sisältää vettä, maitoa jne.) kiehumasta yli, vaikka se olisikin juuri kiehahtamassa yli.

i Jos kosketusohjauspaneelin pinta on altistunut runsaalle höyrylle, koko ohjausjärjestelmä saattaa kaatua ja antaa virhesignaalin.

i Pidä kosketusohjauspaneelin pinta puhtaana. Virhetoimintoja voi olla havaittavissa.

6 Yleisiä tietoja ruoanvalmistuksesta

Tässä osassa on esitetty ruoan valmistelu- ja keittämiskäytäntöjä.

Yleiset varoitukset koskien ruoan valmistamista keittotasolla

- Älä täytä kattilaa öljyllä koskaan yli kolmasosan sen vetotilavuudesta. Älä jätä liettä valvonnatta, kun kuumennat öljyä. Ylikuumentunut öljy aiheuttaa tulipalovaaran. **Älä koskaan yritä sammuttaa öljypaloa vedellä!** Kun öljy syttyy tuleen, peitä se sammutuspeitteellä tai kostealla vaatteella. Sammuta liesi, jos sen tekeminen on turvallista ja soita palokunta paikalle.
- Poista aina ylimääräinen vesi ennen ruoan paistamista ja aseta ne kuumaan öljyyn hitaasti. Varmista, että pakasteruoka on täysin sulanut ennen paistamista.
- Kun lämmität öljyä, varmista, että käyttämäsi astia on kuiva, ja pidä sen kansi auki.
- Keittosuositukset energiaa säästämällä on esitetty osassa "Ympäristöohjeet".
- Eri ruoille ilmoitetut kypsennyslämpötilan ja -ajan arvot voivat vaihdella reseptin ja ruoan määrän mukaan. Tästä syystä ne on annettu arvoväleinä.

7 Kunnossapito ja huolto

Yleiset puhdistusohjeet

▲ Yleiset varoitukset

- Anna tuotteen jäähtyä, ennen sen puhdistamista. Kuumat pinnat voivat aiheuttaa palovammoja!
- Älä levitä puhdistusainetta suoraan kuumilla pinnoilla. Tämä voi aiheuttaa pysyviä tahroja.
- Laitte on puhdistettava ja kuivattava huolellisesti jokaisen käytön jälkeen. Näin ruokajäämien puhdistaminen on helppoa ja näiden jäämien palaminen estetään, kun tuotetta käytetään uudelleen. Tämä pidentää laitteen käyttöikää ja toistuvilta ongelmilta vältytään.
- Älä käytä höyrupesureita tuotteen puhdistamiseen.
- Osa pesuaineista tai puhdistusaineista voivat vaurioittaa pintaa. Älä käytä hankaavia puhdistusaineita, pulvereita, puhdistusvoiteita, kalkinpoistoaineita tai teräviä esineitä puhdistuksen aikana.
- Puhdistuksessa jokaisen käytön jälkeen ei tarvita erikoispuhdistusaineita. Puhdista tuote astianpesuaineella, lämpimällä vedellä ja pehmeällä pyyhkeellä tai sienellä ja kuivaa ne kuivalla mikrokuitupyhkeellä.
- Pyyhi pois kaikki jäljellä oleva neste puhdistuksen jälkeen ja keittämisen aikana roiskunut ruoka.
- Älä puhdista mitään laitteen osaa astianpesukoneeseen.

Keittotasolle:

- Hapan liika, kuten maito, tomaattipasta ja öljy, voi aiheuttaa pysyviä tahroja keittotasoihin ja polttimien/keittolevyjen osiin. Puhdista ylivuotoiset nesteet heti keittotason jäähdyttämisen jälkeen sammuttamalla se.

Inox ja ruostumaton teräs

- Älä käytä happoja tai klooria sisältäviä puhdistusaineita ruostumattomien teräs tai inox-pintojen ja kahvojen puhdistukseen.
- Ruostumattomien tai inox-pintojen väri voi muuttua ajan myötä. Tämä on normaalia. Puhdista jokaisen käytön

jälkeen ruostumattomalle tai inox-pinnalle sopivalla puhdistusaineella.

- Puhdista pehmeällä pyyhkeellä saippualla (naarmuttamaton), inox-pinnoille sopivalla puhdistusaineella ja pyyhi yhteen suuntaan.
- Poista kalkki-, öljy-, tärkkelys-, maito- ja proteiinitahrat pinnoilta välittömästi. Tahrat voivat ruostua ajan kuluessa.

Lasipinnat

- Älä käytä kovia metallikaapimia ja hankaavia puhdistusmateriaaleja lasipintojen puhdistamiseen. Neste voi vaurioittaa lasipintaa.
- Puhdista laite astianpesuaineella, lämpimällä vedellä ja lasipinnoille tarkoitettulla pehmeällä mikrokuitupyhkeellä ja kuivaa ne kuivalla mikrokuitupyhkeellä.
- Jos pesuainejäämiä on jäljellä puhdistuksen jälkeen, poista ne kylmällä vedellä ja kuivaa kuivalla mikrokuitupyhkeellä. Puhdistusainejäämät voivat vaurioittaa lasipintaa seuraavalla kerralla.
- Puhdistusainejäämiä ei tule missään tapauksessa raapia pois veitsellä, teräsvillalla tai vastaavilla työkaluilla.
- Voit poistaa kalkkijäämät (keltaiset tahrat) lasipinnalta kaupallisesti saatavissa olevalla kalkinpoistoaineella, tai esimerkiksi viinietikalla tai sitruunamehulla.
- Jos pinta on erittäin likainen, levitä puhdistusainetta tahraan sienellä ja anna sen vaikuttaa riittävän kauan. Puhdista sitten lasipinta kostealla kankaalla.
- Värjäytymisen ja tahrat lasipinnalla ovat normaaleja eivätkä vikoja.

Muoviosat ja maalatut pinnat

- Puhdista muoviosat ja maalatut pinnat astianpesuaineella, lämpimällä vedellä ja pehmeällä pyyhkeellä tai sienellä ja kuivaa ne kuivalla pyyhkeellä.
- Älä käytä kovia metallikaapimia ja hankaavia puhdistusaineita. Se voi vaurioittaa pintaa.
- Varmista, että laitteen osien liitokset eivät jää kosteiksi ja että niissä ei ole

puhdistusainejäämiä. Muutoin näihin liitoksiin voi muodostua ruostetta.

Keittotason puhdistus

Lasikeittopinta

Se puhdistusvaiheet on kuvattu lasipintojen puhdistamiseksi "Yleiset puhdistusohjeet" osassa. Puhdistus voidaan suorittaa alla olevien ohjeiden mukaan erikoistapauksissa.

- Sokeripohjaiset ruoat, kuten tumma kermakastike, tärkkelys ja siirappi tulee puhdistaa välittömästi, odottamatta pinnan jäähtymistä. Muutoin lasikeittopinta voi vaurioitua pysyvästi.
- Älä käytä puhdistusaineita puhdistamiseen keittotason ollessa kuuma, muutoin voi pysyviä tahroja muodostua.

Ohjauspaneelin puhdistus

- Puhdista ohjauspaneeli nappiohjauksella kostealla pehmeällä pyyhkeellä ja kuivaa ne kuivalla pyyhkeellä. Älä irrota nuppeja ja tiivisteitä alapuolelta paneelin puhdistamiseksi. Ohjauspaneeli ja nupit voivat vaurioitua.
- Kun inox-paneeleja nappiohjauksella puhdistetaan, älä käytä inox-puhdistusaineita nappien ympärillä. Merkinnät nappien ympärillä voivat kadota.
- Puhdista kosketuspaneeli kostealla pyyhkeellä ja kuivaa kuivalla pyyhkeellä. Jos tuotteessa on näppäinlukko, kytke se päälle ennen ohjauspaneelin puhdistusta. Muutoin näppäimiä voidaan käyttää vahingossa.

8 Vianetsintä

Ota yhteys valtuutettuun huoltoedustajaan tai lisensoituun teknikkoon tai jälleenmyyjään, jos et voi ratkaista mahdollisia ongelmia tässä luvussa esitettyjen ohjeiden avulla. Älä koskaan yritä korjata viallista tuotetta itse.

Tuote ei toimi.

- Päävaroke voi olla viallinen tai lauennut. >>> *Tarkasta varokkeet varokekotelossa. Vaihda tai nollaa ne tarvittaessa.*
- Tuotetta ei ole liitetty (maadoitettuun) pistorasiaan. >>> *Tarkasta pistokkeen liitäntä.*
- Painikkeet/nupit/näppäimet ohjauspaneelissa eivät toimi. >>> *Jos tuote on varustettu näppäinlukolla, voivat näppäimet olla lukittu. Poista se käytöstä.*
- Jos näyttö ei syty, kun levy kytketään päälle. >>> *Kytke laite irti katkaisimella. Odota 20 sekuntia ja kytke se uudelleen.*
- Ylikuumenemissuoja on aktivoitu. >>> *Anna levyn jäähtyä.*
- Keittoastia ei ole sopiva. >>> *Tarkasta astia.*

symboli ilmestyy keittoalueen näyttöön.

- Et ole sijoittanut kattila aktiiviselle keittoalueelle. >>> **Tarkasta, onko kattila keittoalueella.**
- Kattila ei sovellu käyttöön induktioliedellä. >>> *Tarkasta, soveltuuko kattila käyttöön induktioliedellä.*
- Keittokattilaa ei ole asetettu oikein tai sen pohjan pinta-ala ei ole riittävän suuri keittoalueelle >>> *Valitse riittävän suuri kattila ja keskitä se keittoalueelle.*
- Kattila tai keittoalue ylikuumentunut. >>> *Anna niiden jäähtyä.*

Valittu keittoalue sammuu äkillisesti käytön aikana.

- Valitun keittoalueen keittoaika on ehkä päättynyt. >>> *Aseta uusi aika tai lopeta keittäminen.*
- Ylikuumenemissuoja on aktivoitu. >>> *Anna levyn jäähtyä.*
- Jokin esine voi peittää kosketuspaneelin. >>> *Poista esine paneelin päältä.*

Kattila ei lämpene, vaikka keittoalue on päällä.

- Kattila ei sovellu käyttöön induktioliedellä. >>> *Tarkasta, soveltuuko kattila käyttöön induktioliedellä.*
- Keittokattilaa ei ole asetettu oikein tai sen pohjan pinta-ala ei ole riittävän suuri keittoalueelle >>> *Valitse riittävän suuri kattila ja keskitä se keittoalueelle.*

Jäähdytyspuhallin jatkaa toimintaa, vaikka levy on sammutettu.

- Tämä ei ole vika. Jäähdytyspuhallin toimii, kunnes levyn elektroniikka jäähtyy sopivaan lämpötilaan.

Ääntä keittotasosta käytön aikana

Ääntä voi kuulua keittotasosta käytön aikana. Nämä äänet johtuvat keittoastian koostumuksesta. Nämä äänet ovat normaaleja, eivätkä toimintahäiriöitä vaan induktiotekniikan osa.

Mahdolliset äänet ja syyt

- **Puhaltimen ääni:** Keittotasoa on varustettu puhaltimella, joka aktivoituu automaattisesti laitteen lämpötilan mukaan. Puhaltimella on eri toimintatasot ja se toimii eri tasoilla lämpötilan mukaan.
- **Matala surina, kuin muuntajan käyntiääni:** Tämä johtuu induktiotekniikan luonteesta. Koska lämpö siirretään suoraan keittoastian pohjaan, tämä surina voi kuulua keittoastian materiaalin mukaan. Täten eri ääni voi kuulua eri keittoastioista.
- **Säröäänet:** Syy tähän on keittoastian pohjan rakenne ja materiaali. Säröääni voi kuulua, jos keittoastia on valmistettu eri kerroksista ja materiaaleista.
- **Vinkuva ääni:** Vinkuva ääni voi kuulua, kun kahta keittoaluetta keittotasoa samalla puolella käytetään keittämiseen eri tehotasoilla.

Virhekoodit/syyt ja mahdolliset ratkaisut - Keittotasolle

Virhekoodit	Virheen syy	Mahdollinen ratkaisu
E 22 E 26	Induktiotaso ylikuumentunut	Kytke induktiotaso pois päältä ja anna sen jäähtyä. Virhe katoaa, kun keittotason lämpötila laskee rajan alapuolelle.
E 46	Yhtä tai useampaa näppäintä painetaan yli 10 sekunnin ajan. Esine jätetty ohjauspaneelin päälle tai ohjain on altistunut höyrylle.	Ongelma katoaa, kun käsi poistetaan keittotasolta. Ongelma katoaa, kun ohjauspaneeli puhdistetaan.
E 47	Induktiolämmitykseen sopimatonta keittoastiaa käytetään.	Ongelma katoaa, kun induktiolämmitykseen sopivaa keittoastiaa käytetään.
E 1 - E 15	Yhteysvirhe induktiokeittotasossa.	Kytke induktiokeittotaso pois päältä ja päälle 30 sekunnin kuluttua. Ota yhteys valtuutettuun jälleenmyyjään, jos ongelma ei katoa.
E 16 - E 21	Lämpötila-anturin virhe induktiokeittotasossa.	Kytke induktiokeittotaso pois päältä ja päälle 30 sekunnin kuluttua. Ota yhteys valtuutettuun jälleenmyyjään, jos ongelma ei katoa.
E 23 E 24	Ohjelmistovirhe induktiokeittotasossa.	Kytke induktiokeittotaso pois päältä ja päälle 30 sekunnin kuluttua. Ota yhteys valtuutettuun jälleenmyyjään, jos ongelma ei katoa.
E 25	Puhaltimen toimintavirhe induktiokeittotasossa.	Kytke induktiokeittotaso pois päältä ja päälle 30 sekunnin kuluttua. Ota yhteys valtuutettuun jälleenmyyjään, jos ongelma ei katoa.
E 31 - E 45	Elektroniikkakortin laitteistovirhe induktiokeittotasossa.	Kytke induktiokeittotaso pois päältä ja päälle 30 sekunnin kuluttua. Ota yhteys valtuutettuun jälleenmyyjään, jos ongelma ei katoa.
E 48 E 49 E 51	Anturivirhe induktiokeittotasossa.	Anturilaitteen on oltava yhteensopiva käyttöolosuhteiden kanssa. Ota yhteys valtuutettuun jälleenmyyjään, jos ongelma ei katoa.
E 52 - E 57	Korkean lämpötilan virhe induktiokeittotasossa.	Kytke induktiotaso pois päältä ja anna sen jäähtyä. Virhe katoaa, kun anturin lämpötila laskee rajan alapuolelle. Ota yhteys valtuutettuun jälleenmyyjään, jos ongelma ei katoa.



Einbau-Kochfeld
Gebrauchsanleitung

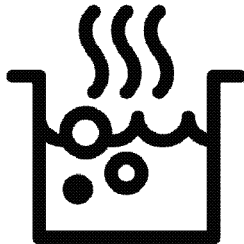

DE

Sehr geehrter Kunde,

Bitte lesen Sie dieses Handbuch, bevor Sie das Produkt verwenden.

Beko dankt Ihnen, dass Sie sich für das Produkt entschieden haben. Wir stellen Ihnen dieses Produkt vor, das mit hoher Qualität und Technologie hergestellt wurde, um Ihnen die beste Effizienz zu bieten. Lesen Sie dazu dieses Handbuch und alle anderen mitgelieferten Dokumentationen sorgfältig durch, bevor Sie das Produkt verwenden, und bewahren Sie sie als Referenz auf. Wenn Sie das Produkt an eine andere Person weitergeben, geben Sie das Handbuch mit. Befolgen Sie die Anweisungen unter Berücksichtigung aller im Benutzerhandbuch angegebenen Informationen und Warnungen.

Beachten Sie alle Informationen und Warnungen im Benutzerhandbuch. Auf diese Weise schützen Sie sich und Ihr Produkt vor den Gefahren, die auftreten können.

Bewahren Sie das Benutzerhandbuch auf. Wenn Sie das Produkt an eine andere Person weitergeben, geben Sie das Handbuch mit.

Das Benutzerhandbuch enthält die folgenden Symbole:



Gefahr, die zum Tod oder zu Verletzungen führen kann.

HINWEIS Gefahr, die zu materiellen Schäden am Produkt oder seiner Umgebung führen kann.



Gefahr, die durch Kontakt mit heißen Oberflächen zu Verbrennungen führen kann.



Wichtige Informationen oder nützliche Anwendungstipps.



Bitte lesen Sie das Benutzerhandbuch.



Arçelik A.Ş.
Karaağaç caddesi No:2-6
34445 Sütlüce/Istanbul/TURKEY
Made in TURKEY

1 Hinweise zu Ihrer Sicherheit 4

Verwendungszweck.....	4
Besondere Sicherheitshinweise rund um Kinder, gebrechliche Menschen und Haustiere	5
Sicherheitshinweise zu Elektrogeräten	6
Sicherheit beim Transport.....	7
Sicherheitshinweise zur Installation.....	7
Sicher bedienen	8
Warnhinweise zu hohen Temperaturen.....	9
Zubehör	9
Sicherheit beim Kochen	9
Induktion	9
Sicherheitshinweise zum Reinigen und Pflegen	10

2 Hinweise zum Umweltschutz 11

Richtig entsorgen	11
Informationen zur Entsorgung.....	11
Verpackungsmaterialien entsorgen.....	12
Tipps zum Energiesparen.....	12

3 Ihr neues Gerät 13

Ihr neues Gerät	13
-----------------------	----

Allgemeine Informationen zum Kochfeld.13 Technische Spezifikationen.....	14
---	----

4 Erster Einsatz 15

Erste Reinigung	15
-----------------------	----

5 Bedienung Kochfeld 16

Allgemeine Informationen zur Verwendung des Kochfelds	16
Bedienfeld.....	19

6 Allgemeine Hinweise zum Backen 27

Allgemeine Warnhinweise zum Kochen mit Kochfeld.....	27
---	----

7 Reinigung und Wartung 28

Allgemeine Hinweise zur Reinigung.....	28
Reinigung des Kochfelds.....	29
Bedienfeld reinigen.....	29

8 Problemlösungen 30

1 Hinweise zu Ihrer Sicherheit

- In diesem Abschnitt finden Sie Sicherheitshinweise, die dafür sorgen sollen, dass es nicht zu Sachschäden oder Verletzungen kommt.
- Vergessen Sie nicht, die gesamte Dokumentation also Bedienungsanleitung, Aufkleber und sonstige Dokumente und Teile mitzugeben, falls Sie das Gerät an jemand anderen weitergeben.
- Unser Unternehmen haftet nicht für jegliche Schäden, die durch Ignorieren dieser Hinweise eintreten.
- Übrigens erlöschen sämtliche Garantien und Gewährleistungen, wenn Sie sich nicht an diese Hinweise halten.
- **⚠** Lassen Sie Reparaturarbeiten immer nur vom Hersteller, seinem autorisierten Kundendienst oder einer vom Importeur empfohlenen Fachkraft ausführen.
- **⚠** Verwenden Sie nur Originalersatzteile und Originalzubehör.
- **⚠** Versuchen Sie nicht, jegliche Teile des Gerätes selbst zu reparieren oder auszutauschen, wenn dies nicht klar und deutlich in der Bedienungsanleitung empfohlen und beschrieben wird.
- **⚠** Verzichten Sie auf eigenmächtige technische Veränderungen des Gerätes.

⚠ Verwendungszweck

- Dieses Produkt ist für den Heimgebrauch bestimmt. Es ist nicht für die kommerzielle Nutzung geeignet.
- Verwenden Sie das Produkt nicht in Gärten, Balkonen oder anderen Außenbereichen. Dieses Produkt ist nur für den Einsatz in Haushalten und personalküchen in Geschäften, Büros und anderen Arbeitsumgebungen vorgesehen.
- **WARNUNG:** Dieses Produkt sollte nur für Kochzwecke verwendet werden. Es sollte nicht für andere Zwecke verwendet werden, wie z.B. zum Heizen des Raumes.



Besondere Sicherheitshinweise rund um Kinder, gebrechliche Menschen und Haustiere

- Das Gerät darf nur dann von Kindern ab 8 Jahren und von Menschen, die unter körperlichen oder geistigen Einschränkungen leiden, bedient werden, wenn diese zuvor gründlich über die möglichen Gefahren des Gerätes und einen sicheren Umgang damit aufgeklärt wurden. Dies gilt natürlich auch für sämtliche sonstigen Leute, die sich mit solchen Geräten noch nicht auskennen.
 - Lassen Sie Kinder nicht mit dem Gerät spielen. Reinigungs- und leichte Wartungstätigkeiten dürfen nur dann von Kindern erledigt werden, wenn sie dabei stets unter Aufsicht stehen.
 - Das Gerät sollte nicht von Menschen bedient werden, die unter körperlichen oder geistigen Einschränkungen leiden, sofern diese nicht stets beaufsichtigt werden und gründlich mit der Bedienung des Gerätes vertraut gemacht wurden.
- Dies gilt natürlich auch für Kinder.
- Kinder sollten stets beaufsichtigt werden, damit sie nicht mit dem Gerät spielen.
 - Elektrogeräte können immer eine Gefahr für Kinder und Haustiere darstellen. Kinder und Haustiere dürfen nicht mit dem Gerät spielen, nicht darauf klettern, nicht in das Gerät steigen.
 - Stellen Sie keine Gegenstände auf dem Gerät ab, die Kinder zu erreichen versuchen könnten.
 - Drehen Sie die Griffe von Töpfen und Pfannen zur Seite oder nach hinten, damit Kinder das Kochgeschirr nicht herabziehen und sich schwer verbrennen oder anderweitig verletzen können.
 - **WARNUNG:** Vergessen Sie nicht, dass Teile des Gerätes im Betrieb heiß bis sehr heiß werden. Halten Sie Kinder vom Gerät fern.
 - Bewahren Sie das Verpackungsmaterial so auf, dass Kinder nicht herankommen. Es besteht ernsthafte Verletzungs- und Erstickungsgefahr.
 - (Wenn Ihr Produkt einen Stecker hat) Schneiden Sie

den Netzstecker ab, sorgen Sie dafür, dass das Gerät keinesfalls in Betrieb genommen werden kann, wenn Sie das Gerät entsorgen. Und vergessen Sie dabei nicht, dass Kinder oft äußerst erfinderisch sein können!



Sicherheitshinweise zu Elektrogeräten

- Schließen Sie das Gerät an eine Schutzkontaktsteckdose an. Achten Sie darauf, dass die Sicherung des Stromkreises zu den Angaben auf dem Typenschild des Gerätes passt. Lassen Sie die Erdung von einem qualifizierten Elektriker erledigen. Benutzen Sie das Gerät nicht ohne ordnungsgemäße Erdung gemäß nationalen Richtlinien.
- Netzstecker oder elektrischer Anschluss des Gerätes sollten stets gut erreichbar sein und bleiben – allerdings nicht von Flammen oder anderer Hitze. Falls Netzstecker oder elektrischer Anschluss nicht an stets erreichbarer Stelle möglich sind, sollte ein allpoliger Trennschalter (Sicherungen, Schalter etc.) in die Zuleitung integriert werden, der den elektrotechnischen Vorgaben entspricht und natürlich gut erreichbar sein sollte.
- Das Gerät darf bei Installation, Reparatur und beim Umstellen/Verrücken nicht mit der Stromversorgung verbunden sein.
- Schließen Sie das Gerät an eine Steckdose an, deren Spannung und Netzfrequenz den Angaben auf dem Typenschild des Gerätes entspricht.
- (Wenn Ihr Produkt kein Netzkabel hat) Verwenden Sie ausschließlich Anschlusskabel eines Typs, der im Abschnitt „Technische Daten“ angegeben ist.
- Klemmen Sie das Netzkabel nicht unter oder hinter das Gerät. Stellen Sie keine schweren Gegenstände auf dem Netzkabel ab. Netzkabel dürfen nicht geknickt oder gequetscht werden und sie dürfen keine heißen Stellen berühren.
- Verwenden Sie nur Originalkabel. Verwenden Sie keine gekürzten,

beschädigten oder Verlängerungskabel.

- Falls das Netzkabel beschädigt wird, muss es vom Hersteller, dem autorisierten Kundendienst oder einer vom Importeur angegebenen Fachkraft instandgesetzt werden, damit es nicht zu Gefährdungen kommt.

(Wenn Ihr Produkt einen Stecker hat)

- Schließen Sie das Gerät nicht an defekte oder marode Steckdosen an. Dazu zählen Steckdosen, die nicht mehr fest in der Wand sitzen, bei denen Kabel oder Beschädigungen zu sehen sind, auch verschmutzte, verölte Steckdosen sowie Steckdosen, die in Kontakt mit Wasser oder anderen Flüssigkeiten kommen können – zum Beispiel durch Wasser, das von der Arbeitsplatte tropft.
- Berühren Sie den Netzstecker niemals mit feuchten oder gar nassen Händen! Widerstehen Sie der Versuchung, den Netzstecker am Kabel aus der Steckdose zu ziehen: Fassen Sie immer den Stecker selbst. Andernfalls kann es schnell passieren, dass Sie die ganze

Steckdose aus der Wand reißen oder es zum Kabelbruch kommt.

- Achten Sie darauf, dass der Netzstecker immer vollständig in die Steckdose eingesteckt ist. Andernfalls können Funken überschlagen, es besteht Brandgefahr.



Sicherheit beim Transport

- Trennen Sie das Gerät vollständig von der Stromversorgung, auch wenn es nur über sehr kurze Strecken transportiert, also nur umgesetzt wird.
- Hüllen Sie das Gerät vor dem Transportieren mit Luftpolsterfolie (die mit den kleinen Blasen) oder kräftigem Karton ein, anschließend mit Klebeband fixieren. Fixieren Sie auch entnehmbare oder bewegliche Teile des Gerätes großzügig mit Klebeband, damit nichts beschädigt wird.
- Prüfen Sie das Gerät nach dem Transport akribisch auf Transportschäden.



Sicherheitshinweise zur Installation

- Prüfen Sie das Gerät auf Beschädigungen, bevor es an die Installation geht. Falls Sie Beschädigungen feststellen

sollten, installieren Sie das Gerät nicht.

- Stellen Sie das Gerät nicht in der Nähe von Wärmequellen (z. B. Heizungen, Heizöfen und dergleichen) auf.
- Halten Sie sämtliche Belüftungsöffnungen am Gerät frei.



Sicher bedienen

- Denken Sie daran, das Gerät nach dem Einsatz wieder abzuschalten.
- Falls Sie das Gerät längere Zeit nicht nutzen, ziehen Sie den Netzstecker oder schalten die Sicherung ab.
- Benutzen Sie das Gerät nicht, falls Sie Fehlfunktionen oder Beschädigungen feststellen. Falls etwas nicht stimmen sollte, trennen Sie die Stromversorgung/Gaszufuhr des Gerätes und wenden sich an den autorisierten Kundendienst.
- **WARNUNG:** Falls die Oberfläche gesprungen ist, Gerät zur Vermeidung möglicher Stromschlaggefahr abschalten.
- Steigen Sie niemals auf das Gerät.
- Nutzen Sie das Gerät nicht, wenn Sie nicht ganz bei der

Sache sind – zum Beispiel, wenn Sie stark wirkende Medizin genommen oder Sie unter Alkohol- oder Drogeneinfluss stehen.

- Brennbare Gegenstände Garraum können Feuer fangen. Bewahren Sie niemals brennbare Gegenstände im Ofen auf.
- Kochgeschirr aus Gusseisen oder Aluminium sowie Kochgeschirr mit beschädigtem oder grobem Boden kann die Glaskeramik verkratzen. Heben Sie das Kochgeschirr zum Umsetzen hoch, schieben Sie es nicht über die Oberfläche.
- Dampfdruck, der aufgrund von Feuchtigkeit an der Kochfeldoberfläche oder an der Unterseite des Kochgeschirrs entsteht, kann dazu führen, dass sich das Kochgeschirr bewegt. Stellen Sie daher sicher, dass die Kochfeldoberfläche und der Boden der Töpfe immer trocken sind.
- Das Gerät eignet sich nicht zum Betrieb mit Zeitschaltuhren oder Fernbedienungen.

Warnhinweise zu hohen Temperaturen

- **WARNUNG:** Das Gerät erwärmt sich natürlich im Betrieb, auch erreichbare Teile erhitzen sich stark. Berühren Sie keine heißen Teile, vor allem nicht die Heizelemente. Kinder unter 8 Jahren sollten nur unter Aufsicht eines Erwachsenen in die Nähe des eingeschalteten Gerätes gelassen werden.
- Stellen Sie keine brennbaren oder gar explosiven Gegenstände in der Nähe des Gerätes ab – auch an den Seiten des Gerätes kann es im Betrieb heiß werden.
- **WARNUNG:** Brandgefahr: Keine Gegenstände auf den Kochoberflächen aufbewahren.

Zubehör

- **WARNUNG:** Verwenden Sie nur Kochfeldschutzabdeckungen, die vom Hersteller des Gerätes entwickelt wurden oder vom Gerätehersteller in der Anleitung als geeignet angegeben sind, bzw. die mit dem Gerät gelieferten Kochfeldschutzabdeckungen.

Die Nutzung nicht geeigneter Schutzabdeckungen kann Unfälle verursachen.

Sicherheit beim Kochen

- **WARNUNG:** Lassen Sie das Gerät nicht unbeaufsichtigt arbeiten. Auch wenn Sie nur schnell etwas zubereiten, dürfen Sie das Gerät nicht sich selbst überlassen.
- **WARNUNG:** Unbeaufsichtigtes Garen auf einem Kochfeld mit Fett oder Öl kann gefährlich sein und Brände verursachen. Niemals versuchen, ein Feuer mit Wasser zu löschen; stattdessen das Gerät abschalten und Flammen z. B. mit einem Deckel oder einer Feuerlöschdecke abdecken.
- Geben Sie besonders beim Kochen mit Alkohol Acht. Alkohol verdampft schon bei relativ geringen Temperaturen, kann sich beim Kontakt mit heißen Stellen entzünden und, damit natürlich Brände verursachen.

Induktion

- Kochfelder sind mit Induktionstechnologie ausgestattet. Das

Induktionskochfeld, das sowohl Zeit- als auch Kosteneinsparungen bedeutet, muss mit zum Induktionskochen geeignetem Kochgeschirr verwendet werden; andernfalls funktionieren die Kochfelder nicht. Schauen Sie sich dazu den Abschnitt „Das richtige Kochgeschirr“ an.

- Da Induktionskochfelder ein magnetisches Feld erzeugen, können sie für Menschen, die Geräte wie Insulinpumpen oder Herzschrittmacher verwenden, gefährlich sein.
- Schalten Sie die Kochstellen nach dem Kochen am Bedienfeld ab, verlassen Sie sich nicht auf den Kochgeschirrsensor.
- Metallgegenstände wie Messer, Gabeln, Löffel und Deckel dürfen nicht auf der Kochstelle und in unmittelbarer Nähe abgelegt werden, da sich diese erhitzen.
- Metallgegenstände, die in Schubladen unter dem Kochfeld aufbewahrt werden, können bei längerem und intensivem Gebrauch sehr heiß werden. Bewahren Sie keine Metallgegenstände in Schubladen unter dem Kochfeld auf.

- Stellen Sie keine elektronischen Produkte wie Mobiltelefone, Tablets, Computer auf das Induktionskochfeld. Ihr Produkt kann beschädigt werden.



Sicherheitshinweise zum Reinigen und Pflegen

- Warten Sie, bis das Produkt abgekühlt ist, bevor Sie das Produkt reinigen. Heiße Oberflächen verursachen Verbrennungen!
- Waschen Sie das Gerät nicht mit Wasser ab, besprühen Sie das Gerät nicht mit Wasser! Stromschlaggefahr!
- Reinigen Sie das Gerät nicht mit Dampfreinigern – der hohe Feuchtigkeitsanteil im Dampf kann zu Stromschlägen führen.
- Salz- und Zuckerrückstände am Boden des Kochgeschirrs können die Glasflächen verkratzen, im schlimmsten Fall zu Sprüngen führen. Sorgen Sie dafür, dass Topf- und Pfannenböden sauber sind, bevor Sie das Kochgeschirr aufsetzen. Halten Sie die Glaskeramikfläche sauber.

2 Hinweise zum Umweltschutz

Richtig entsorgen

Informationen zur Entsorgung

Ihre Pflichten als Endnutzer



Dieses Elektro- bzw. Elektronikgerät ist mit einer durchgestrichenen Abfalltonne auf Rädern gekennzeichnet.

Das Gerät darf deshalb nur getrennt vom unsortierten Siedlungsabfall gesammelt und zurückgenommen werden. Es darf somit nicht in den Hausmüll gegeben werden. Das Gerät kann z.B. bei einer kommunalen Sammelstelle oder ggf. bei einem Vertreiber (siehe unten zu deren Rücknahmepflichten in Deutschland) abgegeben werden.

Das gilt auch für alle Bauteile, Unterbaugruppen und Verbrauchsmaterialien des zu entsorgenden Altgeräts. Bevor das Altgerät entsorgt werden darf, müssen alle Altbatterien und Altakkumulatoren vom Altgerät getrennt werden, die nicht vom Altgerät umschlossen sind. Das gleiche gilt für Lampen, die zerstörungsfrei aus dem Altgerät entnommen werden können. Der Endnutzer ist zudem selbst dafür verantwortlich, personenbezogene Daten auf dem Altgerät zu löschen.

Hinweise zum Recycling



Helfen Sie mit, alle Materialien zu recyceln, die mit diesem Symbol gekennzeichnet sind.

Entsorgen Sie solche Materialien, insbesondere Verpackungen, nicht im Hausmüll, sondern über die bereitgestellten Recyclingbehälter oder die entsprechenden örtlichen Sammelsysteme. Recyceln Sie zum Umwelt- und Gesundheitsschutz elektrische und elektronische Geräte.

Rücknahmepflichten der Verreiber

Wer auf mindestens 400 m² Verkaufsfläche Elektro- und Elektronikgeräte vertreibt oder diese gewerblich an Endnutzer abgibt, ist verpflichtet, bei Abgabe eines neuen Gerätes, ein Altgerät des Endnutzers der gleichen Geräteart, das im Wesentlichen die gleichen Funktionen wie das neue Gerät erfüllt, am Ort der Abgabe oder in unmittelbarer Nähe, unentgeltlich zurückzunehmen. Das gilt auch für Verreiber von Lebensmitteln mit einer Gesamtverkaufsfläche von mindestens 800 m², die mehrmals im Kalenderjahr oder dauerhaft Elektro- und Elektronikgeräte anbieten und auf dem Markt bereitstellen. Solche Verreiber müssen zudem auf Verlangen des Endnutzers Altgeräte, die in keiner äußeren Abmessung größer als 25 cm sind, (kleine Elektrogeräte) im Einzelhandelsgeschäft oder in unmittelbarer Nähe hierzu unentgeltlich zurückzunehmen; die Rücknahme darf in diesem Fall nicht an den Kauf eines Elektro- oder Elektronikgerätes verknüpft, kann aber auf drei Altgeräte pro Geräteart beschränkt werden. Ort der Abgabe ist auch der private Haushalt, wenn das neue Elektro- oder Elektronikgerät dorthin geliefert wird; in diesem Fall ist die Abholung des Altgerätes für den Endnutzer kostenlos. Die vorstehenden Pflichten gelten auch für den Vertrieb unter Verwendung von Fernkommunikationsmitteln, wenn die Verreiber Lager- und Versandflächen für Elektro- und Elektronikgeräte bzw. Gesamtlager und Versandflächen für Lebensmittel beinhalten, die den oben genannten Verkaufsflächen entsprechen. Die unentgeltliche Abholung von Elektro- und Elektronikgeräten ist dann aber auf Wärmeüberträger (z.B. Kühlschrank), Bildschirme, Monitore und Geräte, die Bildschirme mit einer Oberfläche von mehr als 100 cm² enthalten und Geräte beschränkt, bei denen mindestens eine der äußeren Abmessungen mehr als 50 cm beträgt. Für alle übrigen Elektro- und

Elektronikgeräte muss der Verreiber geeignete Rückgabemöglichkeiten in zumutbarer Entfernung zum jeweiligen Endnutzer gewährleisten; das gilt auch für kleine Elektrogeräte (s.o.), die der Endnutzer zurückgeben möchte, ohne ein neues Gerät zu erwerben.

Einhaltung von RoHS-Vorgaben:

Das von Ihnen erworbene Produkt erfüllt die Vorgaben der EU-RoHS Direktive (2011/65/EU). Es enthält keine in der Direktive angegebenen gefährlichen und unzulässigen Materialien.

Verpackungsmaterialien entsorgen

- Die Verpackung des Gerätes besteht aus wiederverwertbaren Materialien. Entsorgen Sie diese vorschriftsgemäß und entsprechend sortiert. Entsorgen Sie solche Materialien nicht mit dem normalen Hausmüll.

Tipps zum Energiesparen

Informationen zur Energieeffizienz nach EU 66/2014 finden Sie auf dem beigelegten Datenblatt. Die folgenden Vorschläge sollen Ihnen helfen, Ihr Gerät besonders wirtschaftlich und energiesparend zu benutzen.

- Tauen Sie gefrorene Speisen vor dem Garen auf.
- Schalten Sie das Gerät 5 – 10 Minuten vor dem Garzeitende ab: Die Resthitze reicht gewöhnlich bis zum Abschluss. So können Sie bis zu 20 % Energie sparen, die wirklich nicht nötig ist.
- Benutzen Sie zur Größe des Kochfeldes passende Töpfe und Pfannen, Töpfe am besten mit Deckel. Wählen Sie immer die richtige Kochgeschirrgröße für Ihre Speisen. Bei unpassender Größe wird immer etwas Energie verschwendet.
- Kochflächen und Topfböden des Kochfeldes sauber halten. Schmutz verringert die Wärmeübertragung zwischen Kochstelle und Topfboden.

3 Ihr neues Gerät

Ihr neues Gerät

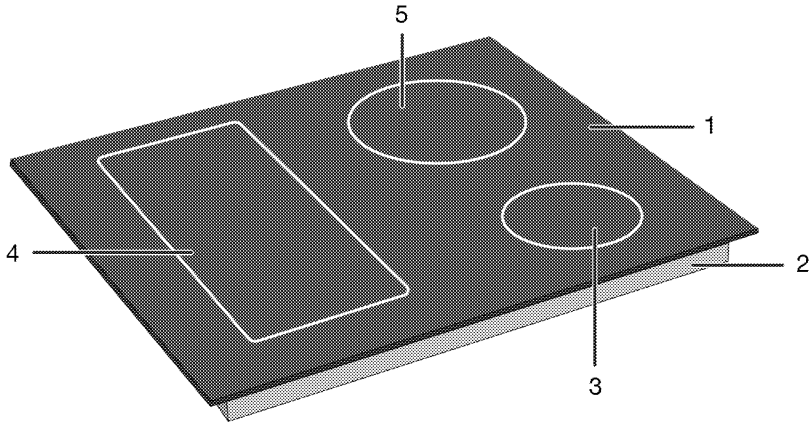

- 1 Glaskochfläche
- 2 Unteres Gehäuse
- 3 Induktionskochzone
- 4 Induktionskochzone
- 5 Induktionskochzone

Allgemeine Informationen zum Kochfeld

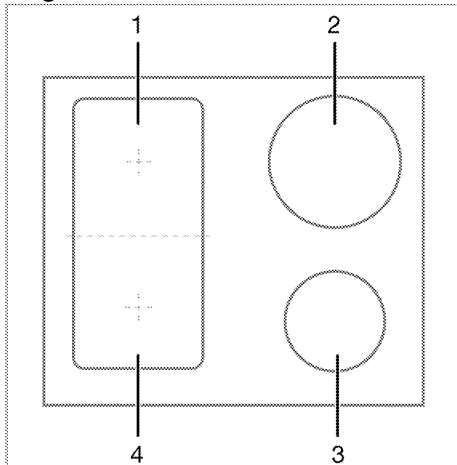

- 1 Hinten links - Induktionskochzone
- 2 Hinten rechts - Induktionskochzone
- 3 Vorne rechts - Induktionskochzone
- 4 Vorne links - Induktionskochzone

Ihr Kochfeld ist mit Kochfeldern mit breiten Flächen (Flexi-Flächen) ausgestattet. Sie können diese Kochfläche als einzelne, voneinander unabhängige Kochfelder betreiben. Sie können die Kombinationsfunktion für diese Kochzonen aktivieren und sie für Kochvorgänge mit Ihren großen Kochtöpfen in eine einzige Kochfläche umwandeln. Die Verwendung geeigneter Töpfe für diese Kochzonen und die Kombinationsfunktion werden im Abschnitt „Verwendung des Kochfelds“ beschrieben.

Technische Spezifikationen

Allgemeine Spezifikationen

Produkt-Außenabmessungen (Höhe/Breite/Tiefe)	52 mm*/580 mm/510 mm(Bei Modellen mit Befestigungsfedern und am Produkt angebrachter Dichtung sind die Breiten- und Tiefenmaße 10 mm höher als diese Maße.)
Wälzfräser-Einbaumaße (Breite/Tiefe)	560 (+2) mm /490 (+2) mm
Spannung / Frequenz	1N ~ 220-240 V/ 2N ~ 380-415 V ~ 50 Hz
Verwendeter Kabeltyp und -querschnitt / geeignet für die Verwendung im Produkt	min. H05V2V2-F 5 x 2,5 mm ²
Gesamte Leistungsaufnahme	max. 7200 W

Bremer

Hinten links	Induktionskochzone
Dimension	180 mm
Energie	2000W / Schnellheizung: 2300 W
Vorne links	Induktionskochzone
Dimension	180 mm
Energie	2000W / Schnellheizung: 2300 W
Vorne rechts	Induktionskochzone
Dimension	145 mm
Energie	1600 W / Schnellheizung: 1800 W
Hinten rechts	Induktionskochzone
Dimension	210 mm
Energie	2000 W / Schnellheizung: 2300 W

* Die in der technischen Tabelle angegebene Höhe des Kochfeldes ist die Höhe der Grundabdeckung des Produkts.



Technische Spezifikationen können ohne vorherige Ankündigung geändert werden, um die Qualität des Produkts zu verbessern.



Die Abbildungen in diesem Handbuch sind schematisch und entsprechen möglicherweise nicht genau Ihrem Produkt.



Die auf den Produktetiketten oder in der Begleitdokumentation angegebenen Werte werden unter Laborbedingungen in Übereinstimmung mit den einschlägigen Normen ermittelt. Je nach Betriebs- und Umgebungsbedingungen des Produkts können diese Werte variieren.

4 Erster Einsatz

Machen Sie sich am besten mit den folgenden Abschnitten vertraut, bevor Sie Ihr neues Gerät zum ersten Mal verwenden.

Erste Reinigung

1. Entfernen Sie das gesamte Verpackungsmaterial.
2. Wischen Sie die Außenflächen des Gerätes mit einem feuchten Tuch oder Schwamm ab, trocknen Sie mit einem trockenen Tuch nach.

HINWEIS Einige Detergenzien oder Reinigungsmittel können die Oberfläche beschädigen. Verwenden Sie bei der Reinigung keine scheuernden Reinigungsmittel, Reinigungspulver, Reinigungscremes oder scharfe Gegenstände.

HINWEIS Bei der ersten Anwendung kann es über mehrere Stunden zu Rauch- und Geruchsentwicklung kommen. Dies ist normal, und Sie brauchen nur eine gute Belüftung, um es zu entfernen. Vermeiden Sie das direkte Einatmen von Rauch und Gerüchen, die sich bilden.

5 Bedienung Kochfeld

Allgemeine Informationen zur Verwendung des Kochfelds

Allgemeine Vorsichtshinweise

- Lassen Sie keine Gegenstände auf das Kochfeld fallen. Auch kleine Gegenstände wie Salzstreuher können das Kochfeld beschädigen. Verwenden Sie keine gerissenen Kochfelder. Durch diese Risse kann Wasser eindringen und einen Kurzschluss verursachen. Wenn die Oberfläche in irgendeiner Weise beschädigt ist (z. B. sichtbare Risse), schalten Sie zuerst die Sicherung aus und rufen Sie dann den autorisierten Service an, um das Produkt vom Netz zu trennen, um die Gefahr eines Stromschlags zu verringern.
- Verwenden Sie keine unausgeglichene und leicht kippbaren Töpfe/Pfannen am Kochfeld.
- Erhitzen Sie die Töpfe und Pfannen nicht leer. Die Töpfe und das Gerät können beschädigt werden.
- Schalten Sie die Brenner des Kochfelds nach jedem Gebrauch immer aus.
- Sie können das Gerät beschädigen, wenn Sie die Kochfelder ohne Topf oder Töpfe/Pfannen betreiben. Schalten Sie die Kochfelder nach jedem Vorgang immer aus.
- Nach jedem Gebrauch ist die Kochfläche heiß, stellen Sie die Plastiktöpfe / Pfannen also nicht auf die Kochfläche. Reinigen Sie solches Material auf der Oberfläche sofort.
- Plötzliche Temperaturänderungen auf der Glaskochfläche können Schäden verursachen, achten Sie darauf, dass keine kalten Flüssigkeiten während des Kochens verschüttet werden.
- Geben Sie ausreichend Essen in Töpfe und Pfannen. So können Sie verhindern, dass Lebensmittel aus den Töpfen/Pfannen herausfließen, und müssen nicht unnötig reinigen.
- Stellen Sie die Deckel von Töpfen und Pfannen nicht auf Brenner/Zonen.
- Stellen Sie die Töpfe auf, indem Sie sie auf den Brennern/Zonen zentrieren. Wenn Sie einen Topf auf einen anderen Brenner/eine andere Zone stellen möchten, schieben Sie ihn nicht in Richtung des gewünschten Brenners. Heben Sie es lieber zuerst an und stellen Sie es dann auf den anderen Brenner.

Funktionsprinzip des Induktionskochfeldes

Das Induktionskochfeld ist wie ein offener Stromkreis. Die Schaltung wird abgeschlossen, wenn ein zum Induktionskochen geeigneter Kochtopf darauf gestellt wird und ein elektronisches System unter der Glasoberfläche ein Magnetfeld erzeugt. Der Metallboden der Töpfe / Pfannen wird erwärmt, indem Energie aus diesem Magnetfeld entnommen wird. Somit wird die Wärme nicht auf der Oberfläche des Kochfelds erzeugt, sondern direkt auf den darüber liegenden Töpfen/Pfannen. Die Glasoberfläche wird mit der Wärme der Kochtöpfe/-pfannen erwärmt.

Vorteile des Kochens mit Induktion

Induktionskochfelder bieten einige Vorteile, da die Wärme direkt auf die Kochtöpfe/-pfannen übertragen wird.

- Lebensmittel, die während des Kochens überlaufen, brennen nicht schnell, da die Glaskochfläche nicht direkt erhitzt wird. Sie ist leichter zu reinigen.
- Das Kochen muss schneller sein, da die Wärme direkt auf den Kochtöpfen/-pfannen erzeugt wird. Dies spart Zeit und Energie gegenüber anderen Kochfeldtypen.
- Da die Wärme direkt an die Kochtöpfe/-pfannen abgegeben wird, tritt kein Wärmeverlust auf und es wird effizienter gekocht.
- Die Tatsache, dass die Wärmeübertragung stoppt und die Kochfläche nicht direkt erwärmt wird, wenn die Kochtöpfe/-pfannen von der Kochfläche entfernt werden, bietet eine sicherere Verwendung gegen mögliche Unfälle beim Kochen.

Für einen sicheren Betrieb:

- Wählen Sie keine hohen Heizstufen, wenn Sie nicht klebende Kochtöpfe/-pfannen verwenden, die mit wenig Öl beschichtet oder ohne Öl (Typ Teflon) verwendet werden.
- Verwenden Sie keine Glaskochfläche als Oberfläche, auf die Sie etwas legen können, oder als Schneidfläche.
- Stellen Sie keine Metallgegenstände wie Besteck oder Topfdeckel auf Ihr Kochfeld, da diese heiß werden können.
- Verwenden Sie zum Kochen niemals Aluminiumfolie. Legen Sie niemals in Aluminiumfolie eingewickelte Lebensmittel auf die Induktionszone.

- Halten Sie magnetische Gegenstände wie Kreditkarten oder Bänder während des Betriebs vom Kochfeld fern.
- Befindet sich unter Ihrem Kochfeld ein Ofen, der gerade betrieben wird, können die Sensoren am Kochfeld den Garstufe verringern oder das Kochfeld ausschalten.
- Ihr Kochfeld verfügt über ein automatisches Abschaltssystem. Detaillierte Informationen zu diesem System finden Sie in den folgenden Abschnitten. Wenn Sie jedoch dünne Töpfe zum Kochen verwenden, erwärmen sich diese Töpfe sehr schnell und der Boden der Pfanne kann schmelzen und die Kochfläche und das Gerät beschädigen, bevor das automatische Abschaltssystem aktiviert wird.

Kochtöpfe/Pfannen

Sie dürfen ferromagnetische, hochwertige Kochtöpfe/-pfannen verwenden, die ein Etikett oder eine Warnung tragen, dass sie nur mit Ihrem Induktionskochfeld für das Induktionskochen geeignet sind. Im Allgemeinen ist die Leistung der Kochtöpfe/-pfannen umso besser, je höher der Eisengehalt ist. Der Bodendurchmesser der Kochtöpfe / -pfannen muss mit der Induktionszone übereinstimmen. Vorgeschlagene Abmessungen sind unten aufgeführt.

Geeignete Töpfe/Pfannen:

- Gusseisentöpfe/-pfannen
- Emaillierte Stahltöpfe/-pfannen
- Töpfe/Pfannen aus Stahl und Edelstahl (mit Etikett oder Warnung, die darauf hinweisen, dass sie induktionskompatibel sind)

Ungeeignete Töpfe/Pfannen:

- Aluminium Töpfe/Pfannen
- Kupfer Töpfe/Pfannen
- Messing Töpfe/Pfannen
- Glastöpfe/-pfannen
- Tonwaren
- Keramik und Porzellan

Empfehlungen:

- Verwenden Sie nur Kochtöpfe/-pfannen mit flachem Boden. Verwenden Sie keine Töpfe/Pfannen mit konvexem oder konkavem Boden.

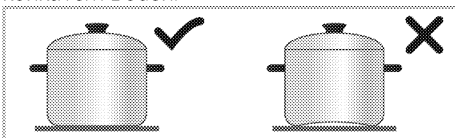

- Verwenden Sie nur Kochtöpfe/-pfannen mit dickem, verarbeitetem Boden. Wenn Sie dünne Töpfe verwenden, erwärmen sich

diese Töpfe sehr schnell und der Boden der Pfanne kann schmelzen und die Kochfläche und das Gerät beschädigen, bevor das automatische Abschaltssystem aktiviert wird. Scharfe Kanten können Kratzer auf der Oberfläche verursachen.

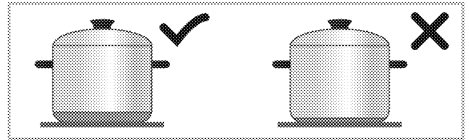

- Die Böden einiger Kochtöpfe/-pfannen haben ein kleineres ferromagnetisches Feld als der wahre Durchmesser. Nur dieser Bereich wird vom Kochfeld beheizt. Daher wird die Wärme nicht gleichmäßig verteilt und die Kochleistung verringert. Darüber hinaus können solche Kochtöpfe/-pfannen von großen Induktionskochfeldern möglicherweise nicht erkannt werden. Daher muss das Kochfeld entsprechend der Größe des ferromagnetischen Feldes ausgewählt werden.

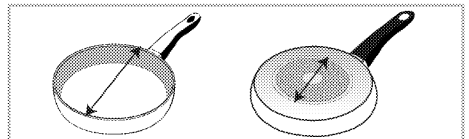

- Einige Kochtöpfe/-pfannen haben einen Boden, der nicht ferromagnetische Materialien wie Aluminium enthält. Diese Arten von Kochtöpfen/-pfannen erwärmen sich möglicherweise nicht ausreichend oder werden vom Induktionskochfeld überhaupt nicht erkannt. In einigen Fällen kann eine Warnung vor fehlerhaften Kochtöpfen/-pfannen angezeigt werden.

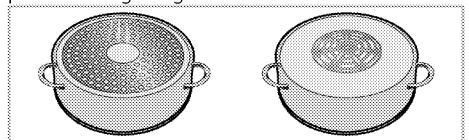

- **i** Gleiche Verteilung des Kochgeschirrs rechts und links und mittlere Kochfelder für die Auswahl der Kochfelder wirken sich positiv auf die Kochleistung beim Kochen mehrerer Mahlzeiten auf den Induktionskochfeldern aus.

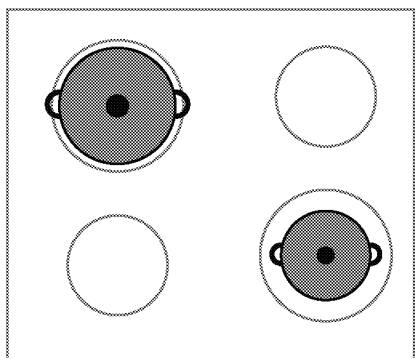
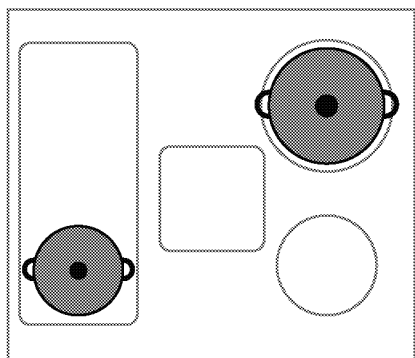

Erkennung der Kochtöpfe/-pfannen zu gewährleisten und ein effizientes Kochen zu erreichen, müssen die Kochtöpfe/-pfannen entsprechend der Größe Ihres Kochfelds ausgewählt werden. Die für Kochfeldgrößen empfohlenen Kochtopf/-pfannengrößen sind oben angegeben.

Das Kochverhalten kann je nach Art und Größe des Topfes sowie Größe der Kochzone variieren. Für ein gleichmäßigeres Kochverhalten sollte eine etwas größere Kochzone als der Topf verwendet werden. Das Verwenden einer größeren Kochzone bedeutet bei Induktionskochfeldern keine Energieverschwendung, da die Hitze nur im Topfboden generiert wird.

Kochzone mit breiter Oberfläche (Flexi)

Ihr Kochfeld ist mit Kochfeldern mit breiten Oberflächen (Flexi-Oberflächen) ausgestattet. Sie können diese Kochfläche als einzelne, voneinander unabhängige Kochfelder für Ihre kleineren Kochtöpfe/-pfannen betreiben. Sie können die Kombinationsfunktion für diese Kochzonen aktivieren und sie für Kochvorgänge mit Ihren großen Kochtöpfen in eine einzige Kochfläche umwandeln.

Als zwei unabhängige Kochzonen

Kochzonen mit großer Oberfläche haben zwei Kochzonen, vorne und hinten. Sie können diese Zonen als zwei unabhängige Kochzonen für unterschiedliche Temperaturniveaus mit zwei unterschiedlichen Kochtöpfen/-pfannen verwenden. Stellen Sie die Kochtöpfe/-pfannen durch Zentrieren der separaten Kochzonen auf.

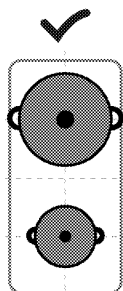

Kochtöpfe/-pfannen

Testen Sie anhand der folgenden Methoden, ob Ihr Topf mit dem Kochen mit einem Induktionskochfeld kompatibel ist.

1. Er ist kompatibel, wenn der Boden Ihres Topfes einen Magneten hält.
2. Er ist kompatibel, wenn "L" nicht blinkt, wenn Sie Ihren Topf auf das Induktionskochfeld stellen und das Kochfeld einschalten.

Empfohlene Kochtöpfe/-pfannengrößen

Durchmesser der Kochzone - mm	Topfdurchmesser - mm
145	min. 100 - max 145
180	min. 100 - max 180
210	min. 140 - max 210
240	min. 140 - max 240
280	min. 125 - max 280
320	min. 125 - max 320
Kochzone mit breiter (Flexi-) Oberfläche	Breite 230 - Länge 390

Die Erkennung von Kochtöpfen/-pfannen durch die Induktionskochfelder hängt vom Durchmesser und Material des Ferromagneten im Boden der Töpfe/Pfannen ab. Um die

Als zwei unabhängige Kochzonen

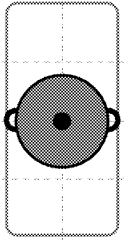

Stellen Sie den Garvorgang mit einzelnen Kochtöpfen/-pfannen in die Mitte der vorderen oder hinteren Kochzone. Stellen Sie die Kochtöpfe/-pfannen nicht in die Mitte der Kochzone.

Als einzelne Kochzone

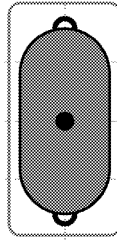

Stellen Sie die Töpfe/Pfannen für Kochvorgänge auf großen Kochtöpfen so auf, dass sie die Zentren beider Kochzonen abdecken und auf der Kochzone zentriert sind.

Bedienfeld

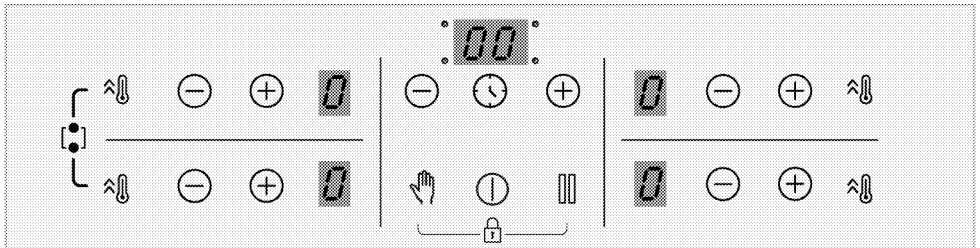

Tasten

- : Ein/Aus-Taste
- : Timer-Taste
- : Schnellheiztaste/Hochleistungseinstellungstaste (Booster)
- : Taste zur Reinigungssperre
- : Stoptaste
- : Erhöhen-Taste
- : Taste Verringern

Symbole

- : Kombinationssymbol für die Kochzone mit breiter Oberfläche
- : Schlüssel Schloss-Symbol

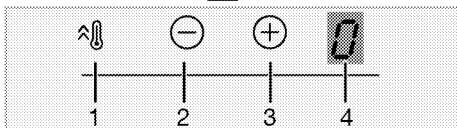
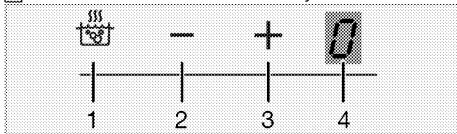

Anzeige der Kochzone

- 1 Schnellheiztaste/Hochleistungseinstellungstaste (Booster)
- 2 Taste zur Temperatursenkung
- 3 Taste zur Temperaturerhöhung

4 Temperaturanzeige der jeweiligen Kochzone

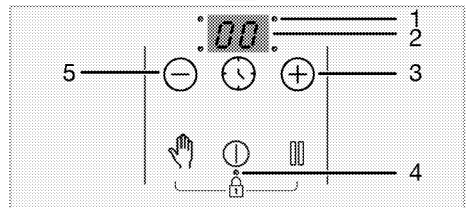
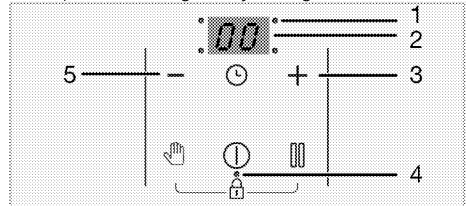

Timeranzeige.

- 1 Betriebspunkt-LED für den Timer
- 2 Timeranzeige.
- 3 Timer-Erhöhtungstaste
- 4 Betriebspunkt-LED für die Tastensperre/Kindersicherung
- 5 Timer-Verringerungstaste

Allgemeine Warnhinweise für das Bedienfeld

- i** Das Produkt wird über ein Sensorbedienfeld bedient. Bei jeder Berührung der Sensortasten hören Sie einen kurzen Quittungston.
- i** Halten Sie das Bedienfeld stets sauber und trocken. Ein feuchtes und/oder verschmutztes Bedienfeld kann Funktionsstörungen verursachen.
- i** Falls innerhalb 10 Sekunden keine Tasten betätigt werden, wechselt das Kochfeld automatisch wieder in den Bereitschaftsmodus.
- i** Wenn längere Zeit keine Tasten betätigt werden, schaltet sich das Gerät aus Sicherheitsgründen ab.

Kochfeld einschalten:

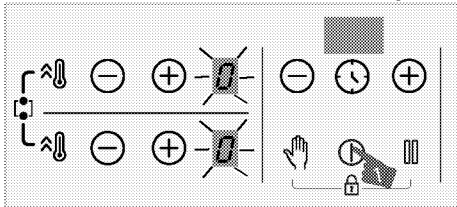

1. Schalten Sie das Kochfeld ein, indem Sie die Taste  berühren.
„0“ erscheint auf allen Kochzonenanzeigen.



Kochzone abschalten:

Eine aktive Kochzone lässt sich auf drei unterschiedliche Weisen abschalten:

1. **Durch Berührung der Taste** 
Berühren Sie die Taste .
2. **Durch Einstellen der Temperaturstufe auf „0“:**
Sie können eine Kochzone abschalten, indem Sie deren Temperaturstufe auf „0“ einstellen.
3. **Durch Timer-gesteuerte Abschaltung der ausgewählten Kochzone:**
Nach Ablauf der vorgegebenen Zeit schaltet der Timer die ihm zugewiesene Kochzone selbsttätig ab. „0“ oder „00“ erscheinen in den entsprechenden Anzeigen.
Nach Ablauf der Zeit erklingt ein Signalton. Zum Abstellen des Signaltons berühren Sie einfach eine beliebige Taste am Bedienfeld.
4. **Durch gleichzeitiges Berühren der Tasten**   **der gewünschten Kochzone:**

Sie können die entsprechende Kochzone abschalten, indem Sie deren Tasten  /  gleichzeitig drücken.



- i** Wenn „H“ oder „h“ nach dem Abschalten der Kochzone erscheint, bedeutet dies, dass die jeweilige Kochzone noch heiß ist. Kochzonen nicht berühren!

Restwärmeanzeige

Wenn das Symbol „H“ in der Kochzonenanzeige blinkt, signalisiert dies, dass das Kochfeld noch heiß ist und zum Warmhalten kleinerer Speisen verwendet werden kann. Beim Abkühlen verwandelt sich das Symbol in ein kleines „h“.

- i** Bei unterbrochener Stromversorgung leuchtet die Restwärmeanzeige nicht, warnt also auch nicht vor heißen Kochzonen.

Temperaturstufe einstellen

1. Schalten Sie das Kochfeld ein, indem Sie die Taste  berühren.
2. Stellen Sie die gewünschte Temperaturstufe durch Berühren der Tasten  /  ein.

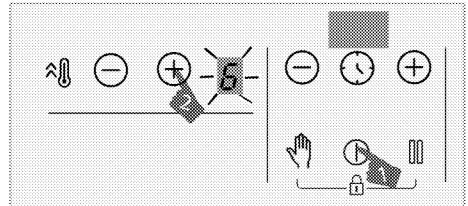

» Die entsprechende Kochzone arbeitet bei der eingestellten Temperaturstufe.

- i** Der Außenbereich der 280-mm-Induktionskochzone (sofern Ihr Gerät mit einer solchen ausgestattet ist) wird nur dann aktiv, wenn das auf die Kochzone gestellte Kochgeschirr die Kochzone komplett abdeckt und eine Leistungsstufe über 8 gewählt wird.

Hochleistungseinstellung (Turboheizen)

Die Turboheizen-Funktion nutzen Sie, wenn es einmal schnell gehen muss. Wir raten davon ab, diese Funktion längere Zeit zu nutzen. Die Turboheizen-Funktion kann eventuell nicht bei sämtlichen Kochzonen genutzt werden.

Hochleistungseinstellung (Turbo) wählen:

1. Schalten Sie das Kochfeld ein, indem Sie die Taste  berühren.

2. Berühren Sie die Taste der entsprechenden Zone.

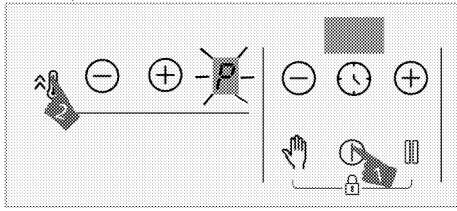

» Die ausgewählte Kochzone arbeitet nun mit maximaler Leistung und das Symbol **P** erscheint in der Kochzonenanzeige. Die Hochleistung-Funktion der Kochzone wird aufgehoben, die Kochzone arbeitet mit der Stufe „9“ weiter.

Hochleistungseinstellung (Turboheizen) vorzeitig ausschalten:

Bei Bedarf können Sie die Hochleistungseinstellung jederzeit durch Berühren der Taste / abschalten. Die Hochleistung-Funktion der Kochzone wird aufgehoben, die Kochzone arbeitet mit der Stufe „9“ weiter.

Arbeitsprinzip von 2 Zonen in derselben vertikalen Ausrichtung:

Falls eine Zone auf Turboheizen und die andere Zone in derselben vertikalen Ausrichtung auf eine höhere Stufe als 6 (also 7, 8 oder 9) eingestellt wird, wird die erste Zone auf Stufe 9 gesenkt, so dass die andere Zone auf eine höhere Stufe als 6 (also 7, 8 oder 9) eingestellt werden kann. Wenn die zweite Zone auf Turboheizen eingestellt wird, wird die erste Zone auf Stufe 6 gesenkt.

Breitkochzone einschalten

1. Berühren Sie zum Einschalten des Kochfeldes.
2. Schalten Sie die Breitkochzone ein, indem Sie die Taste beider Kochzonen gleichzeitig etwa 3 Sekunden gedrückt halten.

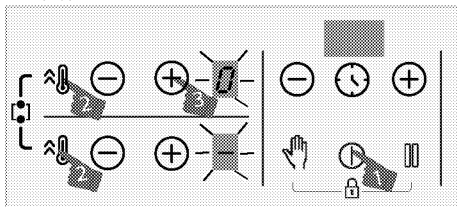

» „0“ erscheint am Display der Kochzone hinten links. wird am Display der vorderen linken Kochzone angezeigt und die Breitkochzone wird aktiviert.

3. Berühren Sie die Tasten der hinteren linken Kochzone, um die Temperatur zwischen „0“ und „9“ einzustellen.

i Sobald die Breitkochzone aktiviert wurde, kann die Temperatur mit den Tasten der Kochzone hinten links eingestellt werden. Sie können die Temperatur nicht über die Tasten / der Kochzone vorne links einstellen.

i Beispielhaft wird dies anhand der linken breiten Kochzonen erläutert. Wenn sich auf der rechten Seite des Kochfeldes ebenfalls eine Breitkochzone befindet, gelten die Anweisungen auch für die besagte Kochzone.

» Die Kochzone schaltet sich ein.

Breitkochzone einschalten, wenn eine oder beide der linken Kochzonen arbeitet

Wenn eine oder beide linke Kochzonen arbeiten, können Sie beide Kochzonen durch Einschalten der Breitkochzone kombinieren. Auf diese Weise können Sie eine breitere Kochzone mit derselben Stufe nutzen.

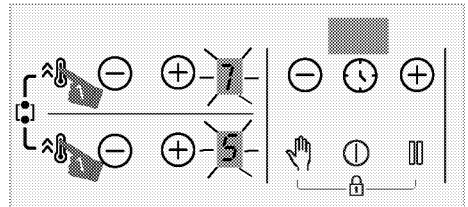

1. Schalten Sie die Breitkochzone ein, indem Sie die Taste beider Kochzonen gleichzeitig etwa 3 Sekunden gedrückt halten, während eine oder zwei der linken Kochzonen aktiv sind.

» Der Temperaturwert der zuletzt gewählten Kochzone erscheint am Display der Kochzone hinten links und die Breitkochzone wird aktiviert.

» Die kombinierten Kochzonen arbeiten mit den Temperatur- und Timereinstellungen (sofern vorhanden) der ausgewählten linken Kochzone weiter. Die Einstellungen der linken,

vor dem Kombinieren der Kochzonen ausgewählten Kochzone werden ignoriert.

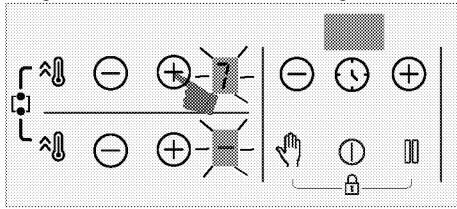

» Berühren Sie zum Ändern der Temperatur die Tasten \ominus/\oplus der hinteren linken Kochzone und stellen Sie die gewünschte Temperatur ein.

i Wenn Sie die \updownarrow -Taste der linken Kochzonen berühren, während die Breitkochzone aktiv ist, werden die Kochzonen mit der Turboheizen-Funktion betrieben.

Breitkochzone abschalten

Die Breitkochzone lässt sich auf vier unterschiedliche Weisen abschalten:

1. Durch Einstellen der Temperaturstufe auf „0“:

Sie können die Breitkochzone abschalten, indem Sie deren Temperaturstufe auf „0“ einstellen.

2. Durch Timer-gesteuerte Abschaltung der Breitkochzone:

Nach Ablauf der vorgegebenen Zeit schaltet der Timer die Breitkochzone selbsttätig ab. **0** erscheint in der linken Kochzonenanzeige, **00** erscheint in der Timeranzeige.

3. Durch gleichzeitiges Berühren der Tasten \ominus/\oplus einer der linken Kochzonen.

Wenn Sie die Tasten \ominus/\oplus einer der linken Kochzonen gleichzeitig berühren, werden die Kochzonen wieder getrennt und abgeschaltet.

4. Durch gleichzeitiges Drücken der Taste \updownarrow der beiden Kochzonen für etwa 3 Sekunden:

Die Kochzonen schalten sich ab, wenn Sie die Tasten \updownarrow beider Kochzonen gleichzeitig etwa 3 Sekunden drücken.

Reinigungssperre

Die Reinigungssperre setzt 20 Sekunden lang sämtliche Tasten am Bedienfeld außer Kraft – eine praktische Funktion, wenn Sie im laufenden Betrieb einmal kurz über das Bedienfeld wischen möchten. Das Gerät zieht während dieser Zeit keinen Strom.

Reinigungssperre einschalten

1. Wenn eine beliebige Kochzone eingeschaltet ist, halten Sie die Taste \updownarrow berührt, bis Sie **einen einzelnen Signalton** hören.

Ein Countdown beginnt von 20 in der Timeranzeige des Kochfeldes herunterzuzählen. In dieser Zeit sind sämtliche Tasten des Bedienfeldes mit Ausnahme der Taste ⏸ ohne Funktion.

Reinigungssperre aufheben

Zum Aufheben der Reinigungssperre müssen Sie keine Tasten betätigen. Nach 20 Sekunden erklingt ein Tonsignal, die Reinigungssperre wird danach automatisch aufgehoben.

i Falls Sie die Reinigungssperre vorzeitig aufheben möchten, halten Sie die Taste \updownarrow berührt, bis Sie **zwei Signaltöne** hören.

Kindersicherung

Wenn die Kochzonen ausgeschaltet sind, können Sie das Kochfeld gegen unerwünschtes Einschalten durch Kinder sperren. Sie können die Kindersicherung nur aktivieren oder deaktivieren, wenn die Kochzonen ausgeschaltet sind (oder sich im Bereitschaftsmodus befinden).

Kindersicherung einschalten

1. Wenn sich das Kochfeld im Bereitschaftsmodus befindet, halten Sie die Tasten \updownarrow und ⏸ so lange berührt, bis Sie **einen einzelnen Signalton** hören.

Die Kindersicherung wird eingeschaltet. „**L**“ wird einige Zeit in allen Kochzonenanzeigen angezeigt und der Dezimalpunkt der Taste ⏸ leuchtet.

i Falls bei aktiver Kindersicherung Tasten betätigt werden, werden zwei Tonsignale ausgegeben und „**L**“ blinkt in allen Kochzonenanzeigen.

Kindersicherung abschalten

1. Berühren und halten Sie bei aktiver Kindersicherung gleichzeitig die Tasten \updownarrow und ⏸ , bis **zwei Signaltöne** ausgegeben werden.



» Die Kindersicherung wird deaktiviert. „**L**“ blinkt in allen Kochzonenanzeigen und das Licht der Taste ⏸ erlischt.

Tastensperre

Mit der Tastensperre können Sie das Kochfeld im Betrieb gegen unabsichtliche Bedienung sperren.

- i** Nach einem Stromausfall ist die Tastensperre deaktiviert.



Tastensperre aktivieren

1. Berühren und halten Sie die beiden Tasten  und  gleichzeitig, bis ein **Signalton** zu hören ist.

Die Tastensperre schaltet sich ein, der Dezimalpunkt der Taste  leuchtet nach dem Blinken dauerhaft.

- i** Die Tastensperre lässt sich nur im Betrieb einschalten. Bei aktiver Tastensperre reagiert das Kochfeld nur noch auf die Taste . Falls andere Tasten berührt werden, blinkt das Dezimalzeichen der Taste  und zeigt damit an, dass die Tastensperre aktiv ist. Wenn Sie das Kochfeld bei aktiver Tastensperre ausschalten möchten, müssen Sie zunächst die Tastensperre deaktivieren, damit Sie das Kochfeld wieder einschalten können. Wenn Sie Tasten berühren, ohne die Tastensperre zu deaktivieren, weist ein blinkendes „L“ in allen Kochzonenanzeigen darauf hinweist, dass die Tastensperre eingeschaltet ist. Deaktivieren Sie die Tastensperre, um das Kochfeld wieder einzuschalten.

Tastensperre abschalten



1. Berühren Sie bei aktiver Tastensperre gleichzeitig die Tasten  und , bis **zwei Signaltöne** ausgegeben werden.

» Die Anzeigeleuchte der Taste  erlischt, das Bedienfeld ist wieder freigegeben.



Timerfunktionen

Diese Funktion vereinfacht das Garen. Sie müssen das Kochfeld nicht während der gesamten Garzeit im Blick behalten. Die Kochzone schaltet sich am Ende der von Ihnen eingestellten Zeit automatisch aus.

Timer einschalten

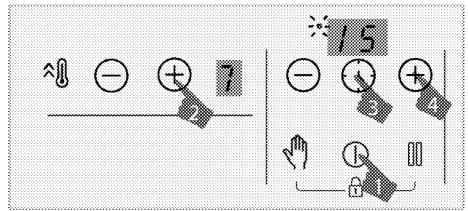
1. Schalten Sie das Kochfeld ein, indem Sie die Taste  berühren.
2. Stellen Sie die gewünschte Temperaturstufe durch Berühren der Tasten / ein.



3. Aktivieren Sie den Timer durch Berühren der -Taste. „00“ und der Dezimalpunkt der ausgewählten Zone blinken in der Timeranzeige.
4. Stellen Sie die gewünschte Dauer mit den Tasten / ein.
5. Nach 10 Sekunden wird die Einstellung aktiviert. Der Dezimalpunkt der ausgewählten Zone blinkt in der Timeranzeige.
6. Wiederholen Sie die obigen Schritte bei Bedarf mit weiteren Kochzonen, für die Sie ebenfalls einen Timer einstellen möchten.

- i** Falls bei mehreren Zonen ein Timerwert eingestellt ist, wird der Timer mit dem niedrigsten Wert in der Timeranzeige angezeigt und der Dezimalpunkt dieser Zone blinkt. Die Dezimalpunkte anderer Zonen leuchten dauerhaft.

- i** Sie können die verbleibende Garzeit anzeigen, indem Sie die Taste  einer beliebigen Kochzone berühren. Mit jeder Berührung wird der Timerwert einer andere Zone angezeigt. Abschließend wird wieder der niedrigste Timerwert angezeigt.

- i** Der Timer kann ohne Auswahl der Kochzone und ihres Temperaturwertes nicht eingestellt werden.

- i** Der Timer kann nur bei bereits aktiven Kochzonen verwendet werden.

Timer ausschalten

Nach Ablauf der eingestellten Zeit schaltet sich das Kochfeld automatisch ab, ein Signalton erklingt. Den Signalton können Sie durch Berühren einer beliebigen Taste abschalten. Wenn Sie keine Taste drücken, wird nach wenigen Minuten der Signalton abgebrochen.

Timer vorzeitig abschalten

Bei vorzeitiger Abschaltung des Timers arbeitet das Kochfeld mit der zuvor

eingestellten Temperaturstufe bis zum Abschalten weiter.

Sie können den Timer auf zwei Weisen vorzeitig abschalten:

Timer der entsprechenden Zone durch

Einstellung der Zeit auf „00“ abschalten:

1. Berühren Sie die Tasten \ominus/\oplus , bis „00“ in der Anzeige der Kochzone erscheint, deren Timer aktiv ist.

» Dezimalpunkt-Symbol der entsprechenden Zone erlischt dauerhaft und der Timer wird abgebrochen.

Timer der entsprechenden Zone durch

gleichzeitige Berührung der Tasten \ominus/\oplus der entsprechenden Zone abschalten:

1. Berühren Sie die Tasten \ominus/\oplus der entsprechenden Zone gleichzeitig.

» Dezimalpunkt-Symbol der entsprechenden Zone erlischt dauerhaft und der Timer wird abgebrochen.

i Nach diesem Schritt ist die Temperaturstufe der zugehörigen Zone ebenso wie die Timer-Stufe „0“.

Stoppfunktion

Sie können die Betriebstemperaturstufe der Kochzonen anhand dieser Funktion auf ein Minimum (Stufe 1) verringern.

i Falls Timer gestartet wurden, laufen diese auch beim Stopp unbeeinflusst weiter.

1. Berühren Sie die Taste \equiv , wenn eine beliebige Kochzone im Betrieb ist. Alle aktiven Kochzonen arbeiten auf minimaler Stufe (Stufe 1). Das Symbol \blacksquare erscheint am Display der aktiven Kochzonen.

2. Durch erneutes Berühren der Taste \equiv werden sämtliche Kochzonen wieder eingeschaltet; die vorherigen Einstellungen bleiben dabei erhalten.

Leistungsverwaltungsfunktion

Ihr Gerät ist mit einer

Leistungsverwaltungsfunktion ausgestattet.

Mit dieser Funktion können Sie die Gesamtleistung ändern, die der Herd möglicherweise verbraucht. Für die Leistungsverwaltungsfunktion stehen 8 Stufen zur Verfügung.

Leistungsverwaltungsfunktion - Gesamtleistung, die eingestellt werden kann

Anzeige für die Leistungsverwaltung	Gesamtleistung
25	2,5 kW
30	3 kW
36	3,6 kW
44	4,4 kW
54	5,4 kW
57	5,7 kW
67	6,7 kW
72	7,2 kW

Um die Gesamtleistung zu ändern;

1. Schalten Sie das Kochfeld durch Berühren der $\textcircled{1}$ -Taste ein. Schalten Sie das Kochfeld aus, indem Sie es $\textcircled{1}$ erneut berühren.
2. Berühren Sie dann jeweils die Taste ⏏ der rechten Frontzone, die Taste ⌚ , die Timer-Taste \ominus , die Timer-Taste \oplus und schließlich die links Frontzonenaste ⏏ .

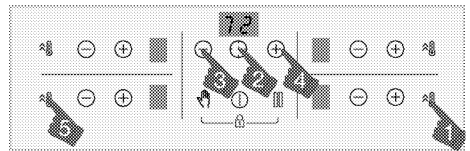

3. Die eingestellte Leistungsverwaltungsstufe wird auf der Timer-Anzeige angezeigt.
4. Berühren Sie die Taste \equiv , um zwischen den Stufen zu wechseln und den Gesamtleistungswert einzustellen, den Sie einstellen möchten.
5. Bestätigen Sie die Einstellung durch Berühren der Taste $\textcircled{1}$ und schalten Sie das Kochfeld aus. Der von Ihnen eingestellte Gesamtleistungswert wird aktiviert.

i Die Temperaturstufen, die Sie den Kochfeldern zuweisen können, können je nach eingestellter Gesamtleistung variieren. Die dem Kochfeld zur Verfügung gestellte Temperaturstufe wird gemäß der vom Herd durchzuführenden Leistungseinstellung automatisch verringert. Dies ist kein Fehler, dies ist so gewollt.

i Wenn beim Ändern der Leistungsstufe eine andere Taste als die angegebene Reihenfolge berührt wird, kann die Einstellung nicht vorgenommen werden. Sie müssen die Schritte von Anfang an wiederholen, um die Einstellung vorzunehmen.

Induktionskochzonen sicher und effizient verwenden

Funktionsweise: Das Induktionskochfeld erhitzt grundsätzlich direkt das Kochgeschirr. Daher hat es viele Vorteile im Vergleich zu anderen Kochfeldtypen. Es arbeitet effizienter und die Oberfläche des Kochfeldes ist kälter. Ihr Induktionskochfeld ist mit ausgezeichneten Sicherheitssystemen ausgestattet, die beim Einsatz maximale Sicherheit bieten.

i Ihr Kochfeld ist je nach Modell mit Induktionskochzonen mit einem Durchmesser von 145, 180, 210 und 280 mm ausgestattet. Dank der Induktionsfunktion wird automatisch erkannt, auf welcher Kochzone Kochgeschirr platziert wurde. Energie wird nur dort erzeugt, wo das Kochgeschirr mit der Kochzone in Kontakt steht; dadurch wird ein minimaler Energieverbrauch gewährleistet.

i Das Produkt startet und stoppt möglicherweise, wenn es in den Stufen 1 bis 7 betrieben wird, insbesondere bei Kochgeschirr mit kleinem Durchmesser und wenn nur wenig Wasser und Öl vorhanden sind. Dies ist kein Fehler.

Automatisches Ausschaltssystem

Die Herdsteuerung verfügt über ein automatisches Ausschaltssystem. Wenn eine oder mehrere Kochfeldzonen eingeschaltet bleiben, wird die Kochfeldzone nach einer Weile automatisch ausgeschaltet (siehe Tabelle 1). Bei einem dem Kochfeld zugewiesenen Timer wird dann auch der Timer-Bildschirm ausgeschaltet. Das Zeitlimit für das automatische Ausschalten hängt von der gewählten Temperaturstufe ab. Für diese Temperaturstufe wird die maximale Betriebsdauer angewendet.

Die Kochfeldzone kann vom Benutzer erneut bedient werden, nachdem sie wie oben beschrieben automatisch ausgeschaltet wurde.

Tabelle 1: Automatische Ausschaltperioden

Temperaturstufe	Automatische Ausschaltzeiten - Stunden
0	0
1	6
2	6
3	5
4	5
5	4
6	1,5
7	1,5
8	1,5
9	30 Minuten
P (Schnellheizen)	10 Minuten (*)

(*) Nach 10 Minuten schaltet das Kochfeld auf Stufe 9 zurück.

Überhitzungsschutz

Ihr Kochfeld ist mit einigen Sensoren ausgestattet, die einen guten Schutz gegen Überhitzung bieten. Folgendes gilt bei Überhitzung:

- Die aktive Kochzone kann ausgeschaltet werden.
- Eine hohe eingestellte Temperaturstufe kann automatisch auf Stufe 7 heruntergestellt werden.

Überlaufsicherheitssystem

Ihr Kochfeld ist mit einem Überlaufsicherheitssystem ausgestattet. Falls überlaufende Speisen auf das Bedienfeld gelangen, trennt das System sofort die Stromversorgung; das Kochfeld schaltet sich aus. Dabei erscheint die Warnung „E“ in der Anzeige.

Präzise Leistungseinstellungen

Ein Funktionsprinzip ist, dass das Induktionskochfeld umgehend auf die Befehle reagiert. Es ändert die Leistungseinstellungen sehr schnell. Dadurch können Sie verhindern, dass Speisen in einem Kochgeschirr (Wasser, Milch etc.) überkochen; selbst wenn dies kurz bevorsteht.

i Falls das Bedienfeld starkem Dampf ausgesetzt wird, kann sich das Bedienfeld abschalten, ein Fehlersignal ertönt.



Halten Sie die Oberfläche des Bedienfeldes sauber. Andernfalls kann es zu Funktionsstörungen kommen.

6 Allgemeine Hinweise zum Backen

In diesem Abschnitt werden Tipps zum Zubereiten und Garen Ihres Essens beschrieben.

Allgemeine Warnhinweise zum Kochen mit Kochfeld

- Füllen Sie Kochgeschirr maximal bis zu einem Drittel mit Öl. Lassen Sie das Kochfeld niemals unbeaufsichtigt, wenn Sie mit heißem Öl arbeiten. Überhitzte Öle und Fette können Brände verursachen.
Versuchen Sie niemals, Fettbrände mit Wasser zu löschen! Falls Öle oder Fette Feuer fangen, ersticken Sie die Flammen mit einer Löschdecke, notfalls mit einem leicht feuchten Tuch. Trennen Sie den Herd von der Stromversorgung, falls dies gefahrlos möglich ist. Rufen Sie die Feuerwehr.
- Entfernen Sie vor dem Braten von Lebensmitteln immer das überschüssige Wasser und geben Sie es langsam in das erhitzte Öl. Stellen Sie sicher, dass Tiefkühlkost vor dem Braten aufgetaut ist.
- Stellen Sie beim Erhitzen von Öl sicher, dass der von Ihnen verwendete Topf trocken ist, und halten Sie den Deckel offen.
- Empfehlungen zum energiesparenden Kochen finden Sie im Abschnitt „Umwelthinweise“.
- Gartemperaturen und Garzeiten unterschiedlicher Speisen ändern sich je nach Rezept und Menge. Deswegen geben wir solche Werte mit einem gewissen Spielraum an.

7 Reinigung und Wartung

Allgemeine Hinweise zur Reinigung

⚠ Allgemeine Vorsichtshinweise

- Lassen Sie das Gerät vor dem Reinigen immer gründlich abkühlen. Verbrennungsgefahr durch heiße Flächen!
- Tragen Sie die Reinigungsmittel nicht direkt auf die heißen Oberflächen auf. Dies kann zu dauerhaften Flecken führen.
- Das Gerät muss nach jedem Vorgang gründlich gereinigt und getrocknet werden. Deshalb müssen Speisereste leicht zu reinigen sein und ein Verbrennen dieser Rückstände zu verhindern sein, wenn das Gerät später wieder verwendet wird. Deshalb verlängert sich die Lebensdauer des Geräts und häufig auftretende Probleme werden verringert.
- Verwenden Sie zur Reinigung keine Dampf Reinigungsmittel.
- Einige Detergenzien oder Reinigungsmittel können die Oberfläche beschädigen. Verwenden Sie bei der Reinigung keine scheuernden Reinigungsmittel, Reinigungspulver, Reinigungscremes, Entkalker oder scharfe Gegenstände.
- Nach jedem Gebrauch ist kein spezielles Reinigungsmittel zum Reinigen erforderlich. Reinigen Sie das Gerät mit Spülmittel, warmem Wasser und einem weichen Tuch oder Schwamm. Anschließend trocknen Sie alles mit einem Mikrofasertuch gut ab.
- Achten Sie darauf, dass nach dem Reinigen keine Flüssigkeit im Ofeninneren zurückbleibt, entfernen Sie Speisereste am besten gleich beim Kochen.
- Waschen Sie keine Bestandteile Ihres Gerätes in der Spülmaschine.

Für das Kochfeld:

- Saure Verschmutzungen wie Milch, Tomatenmark und Öl können dauerhafte Flecken auf den Kochfeldern und Bauteilen der Brenner/Kochplatten verursachen, übergelaufene Flüssigkeiten sofort nach dem Abkühlen des Kochfeldes durch Ausschalten reinigen.

Inox und Edelstahlteile

- Verwenden Sie keine säure- oder chlorhaltigen Reinigungsmittel, um Oberflächen und Griffe aus Edelstahl oder Inox zu reinigen.
- Oberflächen aus Edelstahl oder Inox können mit der Zeit ihre Farbe ändern. Das ist normal. Reinigen Sie nach jedem Betrieb mit einem Reinigungsmittel, das für Oberflächen aus Edelstahl oder Inox geeignet ist.
- Reinigen Sie sie mit einem weichen Seifentuch und einem flüssigen (nicht kratzenden) Reinigungsmittel, das für Inox-Oberflächen geeignet ist, und wischen Sie sie in eine Richtung ab.
- Entfernen Sie Kalk-, Öl-, Stärke-, Milch- und Proteinflecken auf den Inox-Edelstahl- und Glasoberflächen, umgehend ohne zu warten. Bestimmte Flecken können bei längerer Einwirkzeit Rost verursachen.

Glasflächen

- Verzichten Sie beim Reinigen der Glasflächen auf Metallschaber und Scheuermittel. Solche Hilfsmittel können das Glas zerkratzen oder blind machen.
- Reinigen Sie das Gerät mit Spülmittel, warmem Wasser und einem Mikrofasertuch speziell für Glasoberflächen und trocknen Sie es mit einem trockenen Mikrofasertuch.
- Falls nach dem Reinigen Rückstände verbleiben sollten, wischen Sie diese mit kaltem Wasser ab, anschließend trocknen Sie mit einem sauberen trockenen Mikrofasertuch nach. Reinigungsmittelnrückstände können das Glas beim nächsten Einsatz beschädigen.
- Versuchen Sie unter keinen Umständen, angetrocknete Reste am Glas mit Wellenschliffmessern, Stahlwolle, Metallschabern oder ähnlichen Werkzeugen zu reinigen.
- Kalkflecken (gewöhnlich gelblich bis bräunlich, manchmal auch rötlich) am Glas beseitigen Sie am besten mit handelsüblichem Kalkentferner oder kalklösenden Hausmitteln.

- Wenn die Oberfläche stark verschmutzt ist, tragen Sie das Reinigungsmittel mit einem Schwamm auf den Fleck auf und warten Sie lange, bis er richtig funktioniert. Anschließend reinigen Sie die Glasfläche mit einem feuchten Tuch.
- Verfärbungen und Flecken auf den Glasflächen treten im Laufe der Zeit unweigerlich auf, dies ist völlig normal.

Kunststoff- und lackierte Teile

- Reinigen Sie Kunststoff- und lackierte Teile mit Spülmittel, warmem Wasser und einem weichen Tuch oder Schwamm. Anschließend trocknen Sie alles mit einem trockenen Tuch gut ab.
- Verzichten Sie auf Metallschaber und Scheuermittel. Andernfalls können die Oberflächen Schaden nehmen.
- Stellen Sie sicher, dass die Verbindungen der Komponenten des Geräts nicht so feucht und mit Reinigungsmittel belassen werden. Andernfalls kann es zu Korrosion an diesen Verbindungen kommen.

Reinigung des Kochfelds

Glaskochfläche

Befolgen Sie die Reinigungsschritte für die Glasoberflächen im Abschnitt "Allgemeine Reinigungsinformationen" für die Reinigung der Glaskochfläche. In besonderen Fällen können Sie die Reinigung gemäß den folgenden Informationen abschließen.

- Stark zuckerhaltige Speisereste wie von Pudding, Stärke oder Sirup sollten sofort

im warmen oder heißen Zustand entfernt werden, bevor sie Gelegenheit zum Abkühlen erhalten. Andernfalls kann es zu irreparablen Beschädigungen der Glaskochflächen kommen.

- Verwenden Sie keine Reinigungsmittel für Reinigungsvorgänge, die Sie bei heißem Kochfeld durchführen. Andernfalls können bleibende Flecken auftreten.

Bedienfeld reinigen

- Wischen Sie die Panele und die Knöpfe mit einem feuchten, weichen Tuch ab und trocknen Sie sie mit einem trockenen Tuch. Entfernen Sie nicht die Knöpfe und darunterliegenden Dichtungen, um das Reinigen zu erleichtern. Das Bedienfeld und die Knöpfe können beschädigt werden.
- Verwenden Sie beim Reinigen der Inox-Bedienfelder mit Knopfgler keine Inox-Reinigungsmittel um die Knöpfe. Die Anzeigen um die Knöpfe können gelöscht werden.
- Reinigen Sie die Sensorflächen mit einem weichen, leicht feuchten Tuch, trocknen Sie danach mit einem trockenen Tuch gut nach. Wenn Ihr Gerät mit einer Kindersicherung ausgestattet ist, stellen Sie diese vor dem Reinigen des Bedienfeldes ein. Andernfalls kann es zum ungewollten Auslösen verschiedener Funktionen kommen.

8 Problemlösungen

Falls sich ein Problem nicht mit den folgenden Hinweisen lösen lassen sollte, wenden Sie sich bitte an den autorisierten Kundendienst oder an den Händler, bei dem Sie das Gerät gekauft haben. Versuchen Sie niemals, ein defektes Gerät selbst zu reparieren.

Das Gerät funktioniert nicht.

- Die Sicherung ist durchgebrannt oder ausgelöst. >>> *Kontrollieren Sie die Sicherungen im Sicherungskasten. Bei Bedarf austauschen oder zurücksetzen.*
- Das Gerät ist nicht richtig an die (geerdete) Steckdose angeschlossen. >>> *Überprüfen Sie die Steckerverbindung.*
- Die Tasten/Knöpfe am Bedienfeld funktionieren nicht. >>> *Wenn Ihr Produkt mit einer Tastensperre ausgestattet ist, ist möglicherweise die Tastensperre, Die Tastensperre ist eventuell aktiv. Bitte abschalten.*
- Die Anzeige leuchtet beim erneuten Einschalten des Kochfeldes nicht auf. >>> *Trennen Sie das Gerät vollständig von der Stromversorgung (Netzstecker ziehen oder Sicherung abschalten). Minimum 20 Sekunden abwarten, anschließend wieder anschließen.*
- Der Überhitzungsschutz ist aktiv. >>> *Lassen Sie das Kochfeld abkühlen.*
- Das Kochgeschirr ist nicht geeignet. >>> *Prüfen Sie Ihr Geschirr.*

Nun erscheint das Symbol auf der Kochzonenanzeige.

- Sie haben das Kochgeschirr nicht auf der aktiven Kochzone aufgestellt. >>> *Prüfen Sie, ob sich ein Kochgeschirr auf der Kochzone befindet.*
- Ihr Kochgeschirr nicht zum Kochen mit Induktion geeignet. >>> *Prüfen Sie, ob Ihr Kochgeschirr mit Induktionsherden kompatibel ist.*
- Das Kochgeschirr ist nicht richtig zentriert oder die Unterseite des Kochgeschirrs ist nicht breit genug für die Kochzone. >>> *Wählen Sie ein Kochgeschirr, das breit genug ist; zentrieren Sie es auf der Kochzone.*
- Kochgeschirr oder Kochzone sind überhitzt. >>> *Lassen Sie sie abkühlen.*

Die ausgewählte Kochzone schaltet sich im Betrieb plötzlich ab.

- Eventuell ist der Timer der ausgewählten Kochzone abgelaufen. >>> *Sie können den Timer neu einstellen, das Kochen beenden oder die Kochstelle auf normale Weise wieder einschalten.*
- Der Überhitzungsschutz ist aktiv. >>> *Lassen Sie das Kochfeld abkühlen.*
- Möglicherweise liegt ein Gegenstand auf dem Bedienfeld. >>> *Nehmen Sie den störenden Gegenstand vom Bedienfeld herunter.*

Das Kochgeschirr wird nicht gleichmäßig warm, wenn die Kochzone eingeschaltet ist.

- Ihr Kochgeschirr nicht zum Kochen mit Induktion geeignet. >>> *Prüfen Sie, ob Ihr Kochgeschirr mit Induktionsherden kompatibel ist.*
- Das Kochgeschirr ist nicht richtig zentriert oder die Unterseite des Kochgeschirrs ist nicht breit genug für die Kochzone. >>> *Wählen Sie ein Kochgeschirr, das breit genug ist; zentrieren Sie es auf der Kochzone.*

Der Kühlungslüfter arbeitet, obwohl das Kochfeld abgeschaltet ist.

- Dies ist kein Fehler. Der Lüfter läuft weiter, bis die Elektronik im Herd auf eine akzeptable Temperatur abgekühlt ist.

Geräusche vom Herd während des Kochens

Während des Kochens sind möglicherweise einige Geräusche vom Herd zu hören. Diese Geräusche sind auf die Zusammensetzung des Kochgefäßes zurückzuführen. Diese Geräusche sind normal, stellen keine Fehlfunktion dar und sind Teil der Induktionstechnologie.

Mögliche Geräusche und Gründe

- **Lüftergeräusch:** Der Herd ist mit einem Lüfter ausgestattet, der sich je nach Temperatur des Geräts automatisch aktiviert. Der Lüfter hat verschiedene Betriebsstufen und läuft je nach Temperatur auf verschiedenen Stufen.
- **Geringeres Summen wie das Betriebsgeräusch eines Transformators:** Dies liegt an der Natur der Induktionstechnologie. Da die Wärme direkt auf den Boden des Kochgefäßes übertragen wird, können solche Summgeräusche je nach Material des Kochgefäßes zu hören sein. Somit können mit unterschiedlichem Kochgeschirr unterschiedliche Geräusche zu hören sein.
- **Knackendes Geräusch:** Der Grund dafür ist die Struktur und das Material des Bodens des Kochgefäßes. Ein Knacken ist zu hören, wenn das Kochgefäß aus verschiedenen Schichten mit unterschiedlichen Materialien besteht.
- **Jammerndes Geräusch:** Ein Jammern ist zu hören, wenn zwei Kochzonen auf derselben Seite des Herdes zum Kochen mit unterschiedlichen Kochstufen verwendet werden.

Fehlercodes/Gründe und mögliche Lösungen - Für Kochfeld

Fehlercodes	Fehlergründe	Mögliche Lösungen
E 22 E 26	Induktionsherd ist überhitzt.	Schalten Sie den Induktionsherd aus und warten Sie, bis er abgekühlt ist. Der Fehler muss behoben sein, wenn die Temperatur des Herdes unter die Grenzwerte fällt.
E 46	Eine oder mehrere Tasten werden länger als 10 Sekunden gedrückt gehalten. Ein Objekt bleibt auf dem Bedienfeld oder die Steuerung ist Dampf ausgesetzt.	Das Problem wird behoben, wenn Sie Ihre Hand vom Herd nehmen. Das Problem muss behoben sein, wenn das Bedienfeld gereinigt wird.
E 47	Ein für die Induktionsheizung geeigneter Topf wird nicht verwendet.	Der Fehler ist zu beheben, wenn ein für die Induktionsheizung geeigneter Topf verwendet wird.
E 1 - E 15	Kommunikationsfehler am Induktionskochfeld.	Schalten Sie das Induktionskochfeld aus und betreiben Sie es nach 30 Sekunden wieder. Wenden Sie sich an den autorisierten Händler, wenn das Problem erneut auftritt.
E 16 - E 21	Temperatursensorfehler am Induktionskochfeld.	Schalten Sie das Induktionskochfeld aus und betreiben Sie es nach 30 Sekunden wieder. Wenden Sie sich an den autorisierten Händler, wenn das Problem erneut auftritt.
E 23 E 24	Softwarefehler am Induktionskochfeld.	Schalten Sie das Induktionskochfeld aus und betreiben Sie es nach 30 Sekunden wieder. Wenden Sie sich an den autorisierten Händler, wenn das Problem erneut auftritt.

Fehlercodes	Fehlergründe	Mögliche Lösungen
E 25	Lüfterbetriebsfehler am Induktionskochfeld.	Schalten Sie das Induktionskochfeld aus und betreiben Sie es nach 30 Sekunden wieder. Wenden Sie sich an den autorisierten Händler, wenn das Problem erneut auftritt.
E 31 - E 45	Hardwarefehler der elektronischen Platine am Induktionskochfeld.	Schalten Sie das Induktionskochfeld aus und betreiben Sie es nach 30 Sekunden wieder. Wenden Sie sich an den autorisierten Händler, wenn das Problem erneut auftritt.
E 48 E 49 E 51	Sensorfehler am Induktionskochfeld.	Sensorausrüstung muss für die Betriebsbedingungen kompatibel gemacht werden. Wenden Sie sich an den autorisierten Händler, wenn das Problem erneut auftritt.
E 52 - E 57	Hochtemperaturfehler am Induktionskochfeld.	Schalten Sie den Induktionsherd aus und warten Sie, bis er abgekühlt ist. Der Fehler muss behoben sein, wenn die Temperatur des Sensors unter die Grenzwerte fällt. Wenden Sie sich an den autorisierten Händler, wenn das Problem erneut auftritt.



Placa empotrada
Manual del usuario

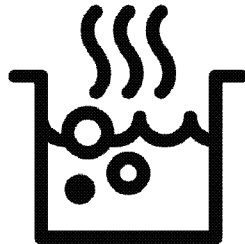

ES



Estimado cliente,

Por favor, lea este manual antes de usar el aparato.

Beko Gracias por elegir el aparato. Queremos que el aparato, fabricado con alta calidad y tecnología, le ofrezca la mejor eficiencia. Para ello, lea atentamente este manual y cualquier otra documentación proporcionada antes de utilizar el aparato y guárdelo como referencia. Si le da el aparato a otra persona, entregue el manual con él. Siga las instrucciones, teniendo en cuenta toda la información y las advertencias indicadas en el manual de usuario. Preste atención a todas las informaciones y advertencias del manual de instrucciones. De esta manera, se protegerá a sí mismo y a el aparato contra los peligros que puedan ocurrir. Guarde el manual de instrucciones. Si le da el aparato a otra persona, entregue el manual con él.

El manual de instrucciones contiene los siguientes símbolos:



Peligro que puede provocar la muerte o lesiones.

AVISO Peligro que puede provocar daños materiales al aparato o a su entorno.



Peligro que puede provocar quemaduras por contacto con superficies calientes.



Información importante o consejos de uso útiles.



Lea el manual de instrucciones.



Arçelik A.Ş.
Karaağaç caddesi No:2-6
34445 Sütlüce/Istanbul/TURKEY
Made in TURKEY

TABLA DE CONTENIDOS

1 Instrucciones de seguridad 4

Propósito del uso.....	4
Seguridad de los niños, las personas vulnerables y las mascotas	4
Seguridad eléctrica	5
Seguridad en el transporte	6
Seguridad de la instalación	7
Seguridad de uso.....	7
Advertencias sobre la temperatura.....	8
Uso de accesorios.....	8
Seguridad en la cocina.....	8
Inducción	8
Seguridad durante el mantenimiento y la limpieza.....	9

2 Instrucciones medioambientales 10

Regulación en materia de residuos	10
Conformidad con la normativa WEEE y eliminación del aparato al final de su vida útil.....	10
Eliminación del material de embalaje.....	10
Recomendaciones para el ahorro de energía	10

3 Su aparato 11

Información sobre el aparato.....	11
Información general sobre placa.....	11
Especificaciones técnicas.....	12

4 Primer uso 13

Primera limpieza	13
------------------------	----

5 Cómo usar la placa 14

Información general sobre el uso de placa	14
Panel de control	17

6 Información general sobre la cocción 25

Advertencias generales sobre la cocción en placa	25
--	----

7 Mantenimiento y cuidados 26

Información general de limpieza	26
Limpieza de placa.....	27
Limpiar el panel de control.....	27

8 Solución de problemas 28

1 Instrucciones de seguridad

- Esta sección contiene instrucciones de seguridad que ayudarán a prevenir cualquier riesgo de lesiones personales o daños materiales.
 - Si el aparato se transfiere a otra persona o se utiliza de segunda mano, el manual de instrucciones, las etiquetas del aparato, otros documentos pertinentes y los accesorios deben entregarse con el aparato.
 - Nuestra empresa no se hace responsable de los daños que puedan producirse por el incumplimiento de estas instrucciones.
 - El incumplimiento de estas instrucciones anulará cualquier garantía.
 - **⚠** Haga que los trabajos de instalación y reparación sean realizados siempre por el fabricante, el servicio autorizado o la persona indicada por el importador.
 - **⚠** Utilice únicamente piezas de repuesto y accesorios originales.
 - **⚠** No intente reparar o sustituir ninguna pieza del aparato a menos que esté claramente especificado en el manual de instrucciones.
 - **⚠** No realice modificaciones técnicas en el aparato.
- ⚠ Propósito del uso**
- Este aparato está diseñado para uso en el hogar. No es adecuado para uso comercial.
 - No utilice el aparato en jardines, balcones u otros entornos exteriores. El electrodoméstico está destinado a ser utilizado en las áreas de cocina del hogar y del personal en tiendas, oficinas y otros entornos laborales.
 - **ADVERTENCIA:** Este aparato debe utilizarse únicamente para cocinar. No debe ser usado para diferentes propósitos, como calentar la habitación.
- ⚠ Seguridad de los niños, las personas vulnerables y las mascotas**
- Este aparato puede ser utilizado por niños de 8 años de edad y mayores, y por personas discapacidades físicas, sensoriales o mentales, o que carezcan de

- experiencia y conocimientos, siempre que sean supervisados o entrenados sobre el uso seguro y los peligros del aparato.
- Los niños no deben jugar con el aparato. La limpieza y el mantenimiento del usuario no deben ser realizados por niños a menos que haya alguien que los supervise.
 - Este aparato no debe ser utilizado por personas con capacidad física, sensorial o mental limitada (incluidos los niños), a menos que se les mantenga bajo supervisión o reciban las instrucciones necesarias.
 - Los niños deben ser supervisados para asegurar que no jueguen con el aparato.
 - Los aparatos eléctricos son peligrosos para niños y mascotas. Los niños y las mascotas no deben jugar, trepar o entrar en el aparato.
 - No coloque objetos que los niños puedan alcanzar sobre el aparato.
 - Gire el mango de las ollas y sartenes a un lado del banco de trabajo para que los niños no puedan agarrarlas y quemarlas.
- **ADVERTENCIA:** Durante el uso, las superficies accesibles del aparato están calientes. Mantenga a los niños alejados del aparato.
 - Mantenga los materiales de embalaje fuera del alcance de los niños. Existe un riesgo de lesiones y asfixia.
 - (Si su producto tiene un enchufe) Para la seguridad de los niños, desconecte el enchufe y deje el aparato inoperante antes de desecharlo.



Seguridad eléctrica

- Enchufe el aparato en una toma de corriente con conexión a tierra protegida por un fusible que coincida con los valores de corriente indicados en la etiqueta de tipo. Haga que la instalación de la toma de tierra sea hecha por un electricista calificado. No utilice el aparato sin conexión a tierra de acuerdo con las regulaciones locales / nacionales.
- El enchufe o la conexión eléctrica del aparato debe estar en un lugar de fácil acceso (donde no se vea afectado por la llama de la estufa). Si esto no es posible,

debe haber un mecanismo (fusible, interruptor, conmutador, etc.) en la instalación eléctrica a la que está conectado el aparato, de acuerdo con la normativa eléctrica y separando todos los polos de la red.

- El aparato no debe ser enchufado en la toma de corriente durante la instalación, reparación y transporte.
- Enchufe el aparato en una toma de corriente que cumpla con los valores de voltaje y frecuencia especificados en la etiqueta de tipo.
- (Si su producto no tiene un cable de alimentación) Utilice únicamente el cable de conexión especificado en la sección "Especificaciones técnicas".
- No atasque el cable de alimentación debajo y detrás del aparato. No ponga un objeto pesado en el cable de alimentación. El cable de alimentación no debe doblarse, aplastarse ni entrar en contacto con ninguna fuente de calor.
- Utilice sólo el cable original. No utilice cables o

alargadores cortados o dañados.

- Si el cable de alimentación está dañado, deberá ser sustituido por un fabricante, un servicio autorizado o una persona que deberá ser especificada por la empresa importadora, a fin de evitar posibles peligros.
(Si su producto tiene un enchufe)
- No enchufe el aparato en un tomacorriente que esté suelto, que se haya salido de su enchufe, que esté roto, sucio, aceitoso, con riesgo de contacto con el agua (por ejemplo, el agua que puede salir del mostrador).
- No tocar nunca el enchufe con las manos húmedas. Para desenchufar, no sujete el cable, siempre sujete el enchufe.
- Asegúrese de que el enchufe del aparato esté bien conectado a la toma de corriente para evitar la formación de arcos eléctricos.



Seguridad en el transporte

- Desconecte el aparato de la red eléctrica antes de transportarlo.

- Cuando necesite transportar el aparato, envuélvalo con material de embalaje de plástico de burbujas o cartón grueso y péguelo con cinta adhesiva. Asegure el aparato con cinta adhesiva para evitar que las partes removibles o móviles del aparato y el aparato se dañen.
- Compruebe el aspecto general del aparato para detectar cualquier daño que pueda haberse producido durante el transporte.



Seguridad de la instalación

- Antes de instalar el aparato, compruebe que no esté dañado. Si el aparato está dañado, no lo instale.
- No instale el aparato cerca de fuentes de calor (radiadores, estufas, etc.).
- Mantenga todos los conductos de ventilación abiertos alrededor del aparato.



Seguridad de uso

- Asegúrese de que el aparato se apaga después de cada uso.
- Si no utiliza el aparato durante mucho tiempo, desenchúfelo o apague el fusible de la caja de fusibles.
- No utilice aparatos defectuosos o dañados. En

caso de que la haya, desconecte las conexiones de electricidad / gas del aparato y llame al servicio técnico autorizado.

- **ADVERTENCIA:** Si la superficie estuviera agrietada, apague el aparato para evitar la posibilidad de una descarga eléctrica.
- No se suba al aparato para alcanzar algo o por cualquier otra razón.
- No utilice el aparato en situaciones que puedan afectar a su juicio, como la ingesta de drogas y/o el consumo de alcohol.
- Los objetos inflamables que se mantienen en el área de cocción pueden incendiarse. No guarde nunca objetos inflamables en el área de cocción.
- Los utensilios de hierro fundido, aluminio o de cocina con partes inferiores dañadas o ásperas pueden provocar arañazos en la superficie del vidrio. Cuando cambie los utensilios de cocina, siempre levante los recipientes, no se deslice sobre la superficie.
- La presión del vapor que se forma debido a la presencia de humedad en la superficie de la placa o en la parte inferior de la cazuela puede

causar que esta se mueva. Por lo tanto, asegúrese de que la superficie de la encimera y el fondo de las ollas estén siempre secos.

- Este aparato no es apto para su uso con un control remoto o un reloj externo.

Advertencias sobre la temperatura

- **ADVERTENCIA:** Mientras el aparato esté funcionando, las partes expuestas se calentarán. No toque el aparato ni los elementos calefactores. Los niños menores de 8 años no deben acercarse al aparato sin un adulto.
- No coloque materiales inflamables/explosivos cerca del aparato, ya que los bordes estarán calientes mientras esté funcionando.
- **ADVERTENCIA:** Peligro de incendio: No coloque objetos sobre las superficies de cocción.

Uso de accesorios

- **ADVERTENCIA:** Use únicamente protectores de placa diseñados por el fabricante del aparato de cocina, que ya vengán incorporados al aparato o

que según las instrucciones de uso del aparato sean aptos para su uso. El uso de protectores inadecuados puede provocar accidentes.

Seguridad en la cocina

- **ADVERTENCIA:** Debe observarse el proceso de cocción. Los procesos de cocción a corto plazo deben observarse constantemente.
- **ADVERTENCIA:** Desatender alimentos que se estén friendo en grasa o aceite sobre una placa puede ser peligroso, ya que podría provocarse un incendio. JAMÁS trate de extinguir un incendio con agua; en vez de eso, apague el aparato y cubra las llamas con una tapa o una manta ignífuga, por ejemplo.
- Tengan cuidado cuando usen alcohol en la comida. El alcohol se evapora a altas temperaturas y puede incendiarse cuando se expone a superficies calientes, provocando un incendio.

Inducción

- Las zonas de cocción disponen de tecnología de inducción. Su placa de

inducción le permitirá ahorrar tiempo y dinero. Utilícela siempre con recipientes adecuados para la cocción por inducción, de lo contrario las zonas de cocción no funcionarán. Para obtener información detallada, consulte la sección "Selección de ollas".

- Dado que las placas de inducción crean un campo magnético, pueden causar efectos negativos en personas que utilicen dispositivos tales como bombas de insulina o marcapasos.
- Cierre la placa de cocción desde su panel de control después de su uso, no confíe en el sensor de la olla.
- Los objetos metálicos como cuchillos, tenedores, cucharas y tapas no deben colocarse en la placa de cocción ya que se calentarán.
- Los artículos metálicos almacenados en cajones debajo de la encimera pueden calentarse mucho durante un uso prolongado e intensivo. No guarde objetos metálicos

en cajones debajo de la encimera.

- No coloque productos electrónicos como teléfonos móviles, tabletas, ordenadores sobre la placa de inducción. Su producto puede estar dañado.



Seguridad durante el mantenimiento y la limpieza

- Espere a que el aparato se enfríe antes de limpiarlo. ¡Las superficies calientes pueden causar quemaduras!
- No lave nunca el aparato pulverizándolo o echándole agua. Hay un riesgo de descarga eléctrica!
- No limpie el aparato con limpiadores de vapor, ya que esto puede causar una descarga eléctrica.
- La sal, los residuos de azúcar en el fondo de los utensilios de cocina o las partículas de este tipo en la superficie del vidrio pueden hacer que el vidrio se raye y se agriete. Asegúrese de que el fondo esté limpio antes de colocar los utensilios de cocina. Mantenga limpia la superficie de vitrocerámica.

2 Instrucciones medioambientales

Regulación en materia de residuos Conformidad con la normativa WEEE y eliminación del aparato al final de su vida útil



Este producto es conforme con la directiva de la UE sobre residuos de aparatos eléctricos y electrónicos (WEEE) (2012/19/UE). Este producto incorpora el símbolo de la clasificación selectiva para los residuos de aparatos eléctricos y electrónicos (WEEE).

Este aparato se ha fabricado con piezas y materiales de primera calidad, que pueden ser reutilizados y son aptos para el reciclado. No se deshaga del producto junto con sus residuos domésticos normales y de otros tipos al final de su vida útil. Llévelo a un centro de reciclaje de dispositivos eléctricos y electrónicos. Solicite a las autoridades locales información acerca de dichos centros de recogida.

La eliminación adecuada del aparato usado ayuda a prevenir posibles consecuencias negativas para el medio ambiente y la salud humana.

Cumplimiento de la directiva RoHS:

El producto que ha adquirido es conforme con la directiva de la UE sobre la restricción de sustancias peligrosas (RoHS) (2011/65/UE). No contiene ninguno de los materiales nocivos o prohibidos especificados en la directiva.

Eliminación del material de embalaje

- Los materiales de embalaje son peligrosos para los niños. Guarde los materiales de embalaje en un lugar seguro y lejos del alcance de los niños. Los materiales de embalaje del aparato se han fabricado con materiales reciclables. Deshágase de ellos de forma adecuada y clasifíquelos según las instrucciones para el reciclaje de residuos. No los arroje a la basura junto con los residuos domésticos normales.

Recomendaciones para el ahorro de energía

La información sobre la eficiencia energética de acuerdo con la UE 66/2014 se puede encontrar en la ficha del producto proporcionada con el producto. Las siguientes sugerencias le ayudarán a utilizar el aparato de manera ecológica y eficiente en términos de energía:

- Descongele la comida congelada antes de cocinarla.
- Apagar el aparato 5 a 10 minutos antes del final de la cocción para una cocción prolongada. Ahora puede ahorrar hasta un 20% de electricidad usando el calor.
- Utilice ollas / sartenes con un tamaño y una tapa adecuados para la placa de cocción. Elija siempre el tamaño de la olla adecuado para sus comidas. Se necesita más energía de la necesaria para los contenedores de tamaño equivocado.
- Mantenga limpias las superficies de cocción de la encimera y las bases de las ollas. La suciedad reduce la transferencia de calor entre el área de cocción y la base de la olla.

3 Su aparato

Información sobre el aparato

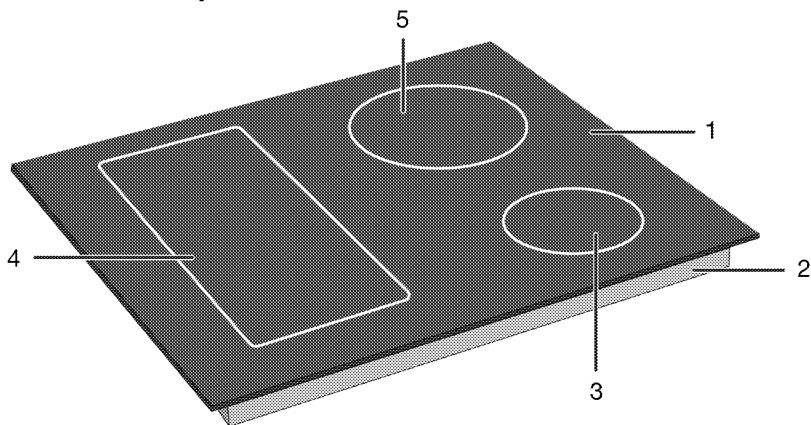

- 1 Superficie de vidrio de cocción
- 2 Carcasa inferior
- 3 Zona de cocción por inducción

- 4 Zona de cocción por inducción
- 5 Zona de cocción por inducción

Información general sobre placa

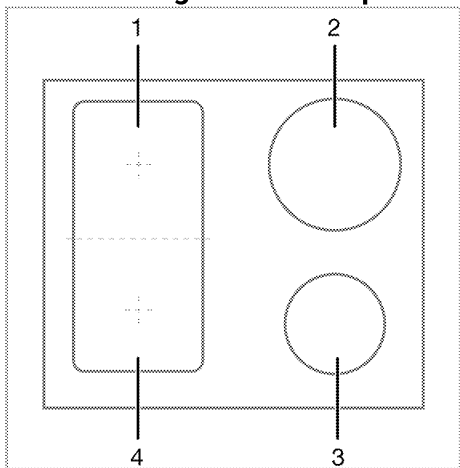

- 1 Izquierda posterior - Zona de cocción por inducción
- 2 Derecha posterior - Zona de cocción por inducción
- 3 Derecha delantera - Zona de cocción por inducción
- 4 Izquierda delantera - Zona de cocción por inducción

Su placa está equipada con superficies de cocción de placa con superficies anchas (superficies Flexi). Es posible utilizar esta superficie de cocción como placas individuales independientes entre sí. Puede activar la función de combinación para estas zonas de cocción y transformarlas en una sola superficie de cocción para operaciones de cocción con sus ollas más anchas. Utilizar las ollas correctas para estas zonas de cocción y la función de combinación se describen en la sección "Cómo utilizar la placa".

Especificaciones técnicas

Características técnicas generales

Dimensiones externas del aparato (altura/ancho/profundidad)	52 mm*/580 mm/510 mm(Para los modelos que vienen con resortes de montaje y junta de sellado adjunta al producto, considere las medidas de ancho y profundidad como 10 mm más que estas medidas).
Dimensiones de la instalación de la placa de cocción (anchura/profundidad)	560 (+2) mm /490 (+2) mm
Voltaje/frecuencia	1N ~ 220-240 V/ 2N ~ 380-415 V ~ 50 Hz
Tipo de cable y sección transversal utilizados / aptos para su uso en el aparato	en min. H05V2V2-F 5 x 2,5 mm ²
Consumo total de energía	max. 7200 W

Quemadores

Izquierda posterior	Zona de cocción por inducción
Tamaño	180 mm
Potencia	2000W / Booster: 2300 W
Izquierda delantera	Zona de cocción por inducción
Tamaño	180 mm
Potencia	2000W / Booster: 2300 W
Derecha delantera	Zona de cocción por inducción
Tamaño	145 mm
Potencia	1600 W / Booster: 1800 W
Derecha posterior	Zona de cocción por inducción
Tamaño	210 mm
Potencia	2000 W / Booster: 2300 W

* La altura de la placa de cocción especificada en la tabla técnica es la altura de la tapa de la base del aparato.



Las especificaciones técnicas pueden modificarse sin previo aviso para mejorar la calidad del aparato.



Las cifras de este manual son esquemáticas y pueden no coincidir exactamente con el aparato.



Los valores indicados en las etiquetas de los aparatos o en la documentación que los acompaña se obtienen en condiciones de laboratorio de acuerdo con las normas pertinentes. Estos valores pueden variar en función de las condiciones operativas y ambientales del aparato.

4 Primer uso

Antes de empezar a utilizar el aparato, se recomienda hacer lo indicado en las siguientes secciones.

Primera limpieza

1. Retire todos los materiales de embalaje.
2. Limpie las superficies del aparato con un paño o esponja húmedos y séquelas con un paño.

AVISO La superficie podría resultar dañada por la acción de algunos detergentes o agentes de limpieza. No utilice detergentes agresivos, polvos/cremas limpiadoras, ni tampoco ningún objeto afilado.

AVISO Es posible que el horno emita humo y olores durante un par de horas la primera vez que se caliente. Esto es bastante normal. Asegúrese de que la habitación esté bien ventilada para permitir la salida del humo y olores. Evite inhalar directamente los humos y olores que el aparato emite.

5 Cómo usar la placa

Información general sobre el uso de placa

Advertencias generales

- No deje caer ningún objeto sobre la placa. Incluso objetos pequeños como saleros pueden dañar la placa. No utilice encimeras rajadas. El agua puede filtrarse a través de estas grietas y provocar un cortocircuito. Si la superficie está dañada de alguna manera (por ejemplo, grietas visibles), primero apague el fusible y luego llame al servicio autorizado para desenchufar el producto y reducir el riesgo de descarga eléctrica.
- No utilice ollas y sartenes que no estén equilibradas y que se puedan inclinar fácilmente sobre la placa.
- No caliente las ollas y sartenes vacías. Es posible que las ollas y el aparato se dañen.
- Después de cada uso apague siempre los quemadores.
- El aparato se dañará si se utilizan las placas sin ninguna olla o sartén. Después de cada uso apague siempre las placas.
- Después de cada uso, la superficie de cocción estará caliente, así que no coloque las ollas / sartenes de plástico sobre la superficie de cocción. Limpie tal material en la superficie enseguida.
- Los cambios repentinos de temperatura en la superficie de cocción de vidrio pueden causar daños; tenga cuidado de no derramar líquidos fríos durante la cocción.
- Ponga en ollas y sartenes una cantidad suficiente de alimentos. De este modo, puede evitar que los alimentos salgan de las ollas y no necesitará hacer una limpieza innecesaria.
- No ponga las tapas de las ollas y sartenes sobre los quemadores/zonas.
- Ponga las ollas centrándolas sobre los quemadores/zonas. En caso de que desee colocar una olla sobre otro quemador/zona, no la deslice hacia el quemador deseado; más bien, levántela primero y luego póngala sobre el otro quemador.

Principio de funcionamiento de la placa de inducción

La placa de inducción es como un circuito abierto. El circuito se completa cuando se coloca sobre él una olla / sartén adecuada para la cocción por inducción y un sistema electrónico debajo de la superficie del vidrio genera un campo magnético. La base de metal

de las ollas / sartenes se calienta tomando energía de este campo magnético. Por lo tanto, el calor no se genera en la superficie de la placa, sino directamente en las ollas/sartenes que están encima de ella. La superficie de vidrio se calienta por el calor de las ollas/sartenes.

Ventajas de la cocción por inducción

Las placas de inducción cuentan con algunas ventajas, dado que el calor se transfiere directamente a las ollas/sartenes.

- Alimentos desbordados durante la cocción no se queman rápidamente puesto que la superficie de cocción de vidrio no se calienta directamente. Así se puede limpiar más fácilmente.
- Como que el calor se genera directamente en las ollas/sartenes la cocción será más rápida. De esta manera, se ahorra tiempo y energía en comparación con otros tipos de placas.
- Como el calor se proporciona directamente a las ollas, no causa pérdida de calor, y proporciona cocción más eficiente.
- Como la transferencia de calor se interrumpe y la superficie de cocción no se calienta directamente al retirar las ollas/sartenes de la superficie de cocción, se puede utilizar de forma más segura contra posibles accidentes durante la cocción.

Para una operación segura:

- Al utilizar ollas/sartenes antiadherentes recubiertas con poca cantidad de aceite o utilizadas sin aceite (tipo teflón), no seleccione niveles de calentamiento altos.
- No utilice la superficie vitrificada de cocción como una superficie en la que pueda colocar algo o como una superficie para cortar.
- No ponga objetos metálicos tales como cubiertos o tapas de ollas sobre la placa, puesto que pueden calentarse.
- Nunca utilice papel de aluminio para cocinar. En la zona de inducción nunca ponga alimentos envueltos en papel de aluminio.
- Mantenga los objetos magnéticos, como tarjetas de crédito o cintas, alejados de la placa cuando funciona.
- En caso de que exista un horno debajo de la placa y que esté funcionando, los sensores de la placa pueden reducir el nivel de cocción o apagar la placa.
- Su placa dispone de un sistema de calentamiento apagado automático.

Información detallada sobre este sistema de proporción en las siguientes secciones. No obstante, en caso de utilizar ollas de base fina para cocinar, éstas se calentarán muy rápidamente por lo que el fondo de la olla puede derretirse y dañar la superficie de cocción y el aparato antes de que se active el sistema de apagado automático.

Ollas/sartenes de cocción

Se deben utilizar ollas/sartenes ferromagnéticas de calidad que tengan una etiqueta o advertencia que indique que son compatibles para la cocción por inducción sólo con su placa de inducción. De forma general, cuanto más alto sea el contenido de hierro, mejor funcionarán las ollas/sartenes. El diámetro de la base de las ollas / sartenes de cocción debe coincidir con la zona de inducción. Las dimensiones recomendadas se enumeran a continuación.

Ollas/sartenes adecuadas:

- Ollas/sartenes de hierro fundido
- Ollas/sartenes de acero esmaltado
- Ollas/sartenes de acero y acero inoxidable (con etiqueta o advertencia que indique que son compatibles con la inducción)

Ollas/sartenes no adecuadas:

- Ollas/sartenes de aluminio
- Ollas/sartenes de cobre
- Ollas/sartenes de latón
- Ollas/sartenes de vidrio
- Cubiertos
- Cerámica y porcelana

Recomendaciones:

- Utilice sólo ollas/sartenes de base plana. No utilice ollas/sartenes con bases convexas o cóncavas.

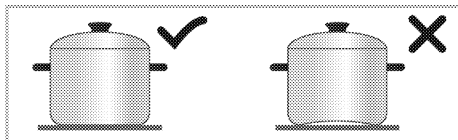

- Utilice solamente ollas/sartenes con bases gruesas y procesadas. En caso de utilizar ollas de base fina, éstas se calentarán muy rápidamente por lo que el fondo de la olla puede derretirse y dañar la superficie de cocción y el aparato antes de que se active el sistema de apagado automático. Los bordes afilados podrían causar arañazos en la superficie.

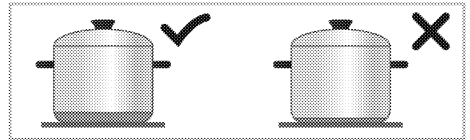

- El fondo de algunas ollas/sartenes cuenta con un campo ferromagnético más pequeño que su verdadero diámetro. La placa sólo calienta esta zona. Así que el calor no se distribuye de manera uniforme y el rendimiento de la cocción disminuye. Por otra parte, es posible que esas ollas/sartenes no sean detectadas por las grandes placas de inducción. Por ello, se elegirá la placa en función del tamaño del campo ferromagnético.

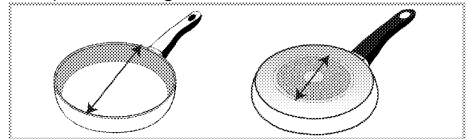

- Algunas ollas/sartenes cuentan con una base que contiene materiales no ferromagnéticos como el aluminio. Es posible que este tipo de ollas/sartenes no se calienten de manera adecuada o que no sean detectadas por la placa de inducción. En algunos casos, puede aparecer una advertencia de ollas/sartenes en mal estado.

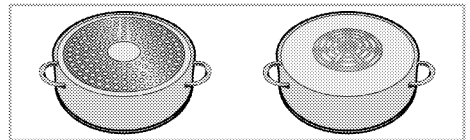

- **i** Al cocinar cocinan varias comidas en las placas de inducción, la distribución uniforme de los utensilios de cocina en las placas de la derecha y de la izquierda y en el centro para la selección de las placas influye positivamente en el desempeño de la cocina.

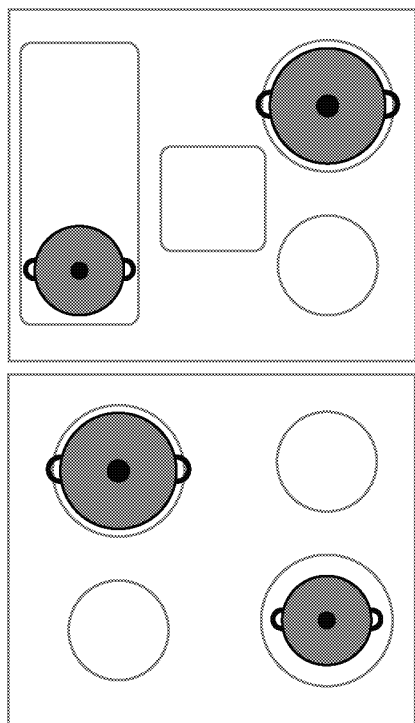

lograr una cocción eficiente, las ollas/sartenes se seleccionarán en función del tamaño de la placa. Aquí arriba se indican los tamaños de las ollas/sartenes recomendados para los tamaños de las placas.

El comportamiento de ebullición puede variar según el tipo de olla, el tamaño de la olla y el tamaño de la zona de cocción. Para un comportamiento de ebullición más homogéneo, se puede utilizar una zona de cocción un paso más grande. El uso de una zona de cocción más grande no provoca un desperdicio de energía en las placas de inducción, ya que el calor solo se genera en el área correspondiente de la olla.

Zona de cocción con ancha superficie (flexi)

Su placa está equipada con superficies anchas de cocción (superficies Flexi). Es posible utilizar esta superficie de cocción como placas individuales independientes entre sí para las ollas/sartenes más pequeñas. Puede activar la función de combinación para estas zonas de cocción y transformarlas en una sola superficie de cocción para operaciones de cocción con sus ollas más anchas.

Como dos zonas independientes de cocción

Las zonas de cocción de superficie ancha cuentan con dos zonas de cocción, como la delantera y la trasera. Puede utilizar estas zonas como dos zonas independientes de cocción para diferentes niveles de temperatura con dos ollas/sartenes diferentes. Ponga las ollas/sartenes centrado las zonas de cocción separadas.

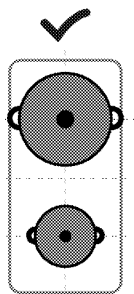

Prueba de ollas/sartenes

Utilizando los métodos siguientes pruebe si su olla es compatible para la cocción con una placa de inducción.

1. Es compatible cuando la base de su olla cuenta con un imán.
2. Es compatible cuando "L" no parpadea al colocar su olla en la placa de inducción y encender la placa.

Tamaños recomendados para las ollas/sartenes

Diámetro de zona de cocción - mm	Diámetro de olla - mm
145	en min. 100 - máx 145
180	en min. 100 - máx 180
210	en min. 140 - máx 210
240	en min. 140 - máx 240
280	en min. 125 - máx 280
320	en min. 125 - máx 320
Zona de cocción con ancha superficie (flexi)	ancho 230 - largo 390

La detección de las ollas/sartenes por las placas de inducción depende del diámetro y el material del ferromagnético que se encuentra en la base de las ollas/sartenes. A fin de asegurar la detección de las ollas/sartenes y

Como dos zonas independientes de cocción

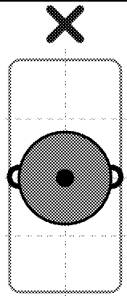

Para cocinar con una sola olla/sartén, ponga en el centro de la zona de cocción delantera o trasera. No ponga las ollas/sartenes en el centro de la zona de cocción.

Como única zona de cocción

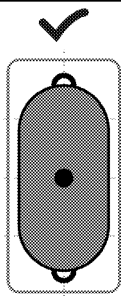

Para las operaciones de cocción realizadas con grandes ollas/sartenes, ponga las ollas/sartenes de manera que cubran los centros de ambas zonas de cocción y que esté centrada en la zona de cocción.

Panel de control

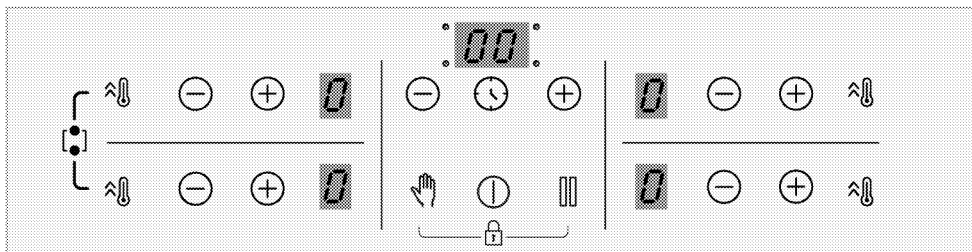

Teclas

- : Tecla de encendido/apagado
- : Tecla de temporizador
- : Tecla de Calentamiento rápido/Tecla de ajuste de alta potencia (booster)
- : Tecla de bloqueo para limpieza
- : Tecla de parada
- : Tecla de aumento
- : Tecla de disminución

Símbolos

- : Símbolo de combinación zona de cocción de superficie amplia
- : Símbolo de bloqueo de teclas

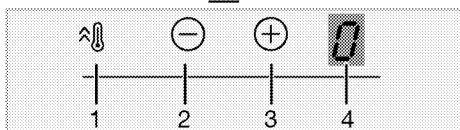
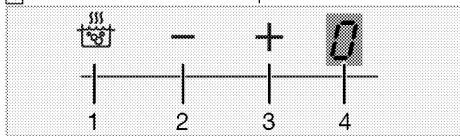

Pantalla de la Zona de cocción

- 1 Tecla de Calentamiento rápido/Tecla de ajuste de alta potencia (booster)
- 2 Tecla para disminuir temperatura
- 3 Tecla para aumentar temperatura

- 4 Indicador de temperatura de relevante zona de cocción

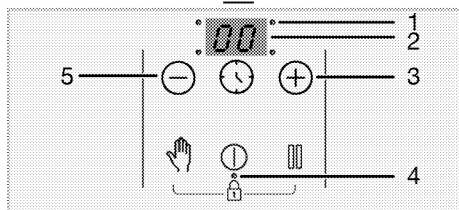
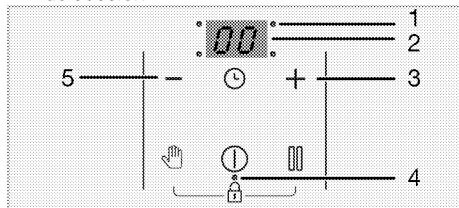

Indicador de temporizador

- 1 LED de punto de operación para temporizador
- 2 Indicador de temporizador
- 3 Tecla para aumentar el temporizador
- 4 LED de punto de operación para Bloqueo de tecla/Bloqueo infantil
- 5 Tecla para disminuir el temporizador

Advertencias generales para panel de control

- i** Este producto se controla mediante un panel de control táctil. Cada operación que efectúe a través del panel de control táctil será confirmada mediante una señal acústica.
- i** Mantenga siempre el panel de control limpio y seco. La presencia de suciedad y humedad sobre la superficie puede causar problemas de funcionamiento.
- i** La placa regresará automáticamente al modo en espera, si no se realiza ninguna operación en el plazo de 10 segundos.
- i** Si no se pulsa ninguna tecla durante un periodo largo de tiempo, el aparato se apaga automáticamente por razones de seguridad.

Encendido de la placa:

1. Encienda la placa pulsando la tecla . "0" aparecerá en los visores de todas las zonas de cocción.

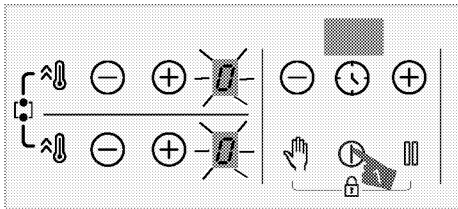



Apagado de la zona de cocción:



La zona de cocción activa se puede apagar de tres formas distintas:

1. **Tocando la tecla** 
2. **Bajando el nivel de temperatura a "0";** Puede apagar la zona de cocción configurando el ajuste de temperatura a "0".
3. **Mediante la opción de apagado del temporizador correspondiente a la zona de cocción deseada;**

Una vez agotado el tiempo, el temporizador apagará la zona de cocción que tenga asignada. El visor correspondiente mostrará "0" o "00".

Cuando la cuenta atrás llegue a su fin sonará una señal acústica. Toque cualquier tecla del panel de control para silenciar la señal acústica.

4. **Toque la zona**  **y las teclas**  **simultáneamente para la zona de cocción deseada;**

Puede apagar la zona de cocción correspondiente tocando sus teclas  /  a la vez.



- i** Si los símbolos "H" o "h" están encendidos una vez apagada la zona de cocción, significa que la zona de cocción está todavía caliente. No toque las zonas de cocción.

Indicador de calor residual

Si el símbolo "H" parpadea en el visor de la zona de cocción, significa que la placa está aún caliente y puede utilizarse para mantener calientes pequeñas cantidades de alimentos. En unos momentos, este símbolo se transformará en el símbolo "h", que indica que el calor ha disminuido.

- i** Si se produce un corte de alimentación eléctrica, el indicador de calor residual no se encenderá y por tanto no advertirá al usuario de la presencia de calor en las zonas de cocción.

Ajuste del nivel de temperatura

1. Encienda la placa pulsando la tecla .
2. Ajuste el nivel de temperatura que desee tocando las teclas  /  de la zona.

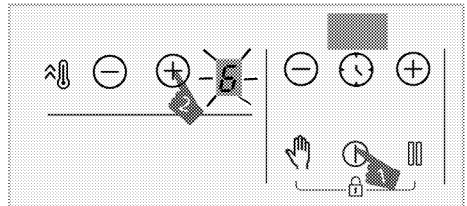



» La zona de cocción correspondiente comenzará a operar en el nivel de temperatura establecido.

- i** La parte exterior de la zona de cocción de la placa de inducción de 280 mm (si el aparato cuenta con ella) se activará únicamente cuando coloque en la zona de cocción una cacerola lo suficientemente grande para cubrir la zona de cocción y ajuste la temperatura a un nivel más alto que 8.

Ajuste de alta potencia (FUNCIÓN DE REFUERZO)

Puede usar la función de refuerzo para acelerar el calentamiento. No obstante, no se recomienda usar esta función para la cocción durante periodos prolongados. Puede que la función de refuerzo no esté disponible para todas las zonas de cocción.

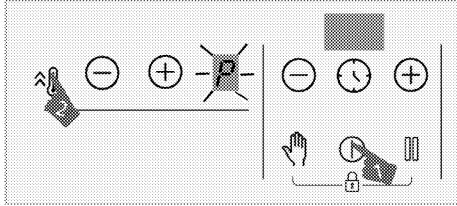

Selección del ajuste de alta potencia (FUNCIÓN DE REFUERZO):

1. Encienda la placa pulsando la tecla .
2. Toque la tecla  de la zona correspondiente.



» La zona de cocción seleccionada funcionará a máxima potencia y el símbolo "P" aparecerá en el visor de la zona de cocción. La función de refuerzo se desactiva para la zona de cocción y esta sigue funcionando al nivel "9".

Apagado prematuro del ajuste de alta potencia (FUNCIÓN DE REFUERZO):



Puede apagar el ajuste de máxima potencia en cualquier momento pulsando las teclas  o .

La función de refuerzo se desactiva para la zona de cocción y esta sigue funcionando al nivel "9".



Principio de funcionamiento de zonas de cocción situadas en la misma vertical:



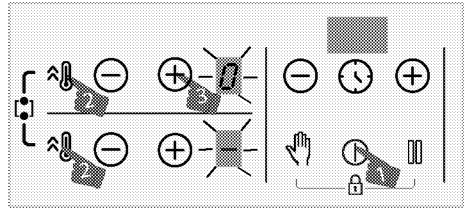

Si una zona está seleccionada a nivel booster y activa la otra zona situada en la misma vertical en un nivel superior a 6 (7, 8 ó 9), la primera zona reduce su nivel automáticamente a 9. Si quiere seleccionar la segunda zona a nivel booster, la primera zona reducirá su nivel automáticamente a 6.

Encendido de la zona de cocción combinada

1. Toque  para encender la placa.
2. Para encender la zona de cocción combinada, mantenga las teclas  de ambas zonas de cocción pulsadas a la vez durante unos 3 segundos.



- » "0" aparecerá en el visor de la zona de cocción trasera izquierda.  aparecerá en el visor de la zona de cocción delantera izquierda, y la zona de cocción combinada se activará.
3. Toque las teclas / de la zona de cocción trasera izquierda para ajustar la temperatura entre "0" y "9".

i Una vez activada la zona de cocción combinada, es posible ajustar la temperatura mediante las teclas / de la zona de cocción trasera izquierda. No puede ajustar la temperatura mediante las teclas / de la zona de cocción delantera izquierda.

i Las zonas de cocción combinada del lado izquierdo se explican como ejemplo. Si hay una zona de cocción combinada también en el lado derecho de la placa, se aplicarán las mismas instrucciones a la mencionada zona de cocción.

» La zona de cocción se pone en funcionamiento.

Encendido de la zona de cocción combinada con una o ambas zonas de cocción del lado izquierdo en funcionamiento

Cuando una o ambas zonas de cocción del lado izquierdo están funcionando, puede utilizar conjuntamente ambas zonas de cocción activando la zona de cocción combinada. Ello le permite utilizar una zona de cocción más grande con los mismos valores.

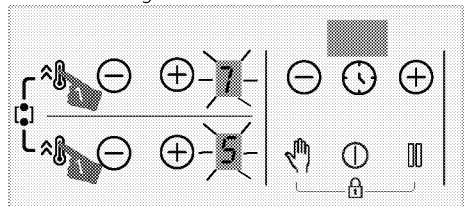

1. Para encender la zona de cocción combinada con una o ambas zonas de cocción del lado izquierdo activas,

mantenga las teclas  de ambas zonas de cocción pulsadas a la vez durante unos 3 segundos.

» El valor de la temperatura de la última zona de cocción seleccionada aparecerá en el visor de la zona de cocción trasera izquierda, y la zona de cocción combinada se activará.

» Una vez combinadas, ambas zonas de cocción seguirán operando con los mismos valores de temperatura y temporizador (si está disponible) de la zona de cocción del lado izquierdo que haya seleccionado. El valor de la zona de cocción izquierda ajustado antes de combinar las zonas de cocción se cancelará.

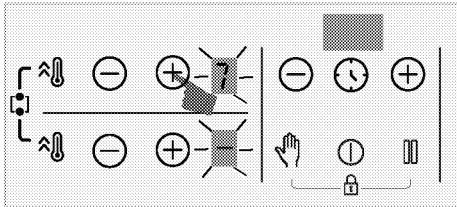

» Para cambiar la temperatura, toque las teclas \ominus/\oplus de la zona de cocción trasera izquierda y ajuste la temperatura que desee.

i Si toca la tecla  de la zona de cocción del lado izquierdo con la zona de cocción combinada activada, las zonas de cocción operarán al valor de la función de refuerzo.

Apagado de las zonas de cocción combinada

La zona de cocción combinada puede apagarse de cuatro formas diferentes:

1. Bajando el nivel de temperatura a "0"

Puede apagar la zona de cocción combinada poniendo el nivel de temperatura a "0".

2. Mediante la opción de apagado del temporizador correspondiente a la zona de cocción combinada

Una vez agotado el tiempo, el temporizador apagará la zona de cocción combinada. El visor de la zona de cocción del lado izquierdo mostrará **0** y el visor del temporizador mostrará **00**.

3. Tocando simultáneamente las teclas \ominus/\oplus de cualquiera de las zonas de cocción del lado izquierdo

Si toca simultáneamente las teclas \ominus/\oplus de cualquiera de las zonas de cocción del lado izquierdo, las zonas de cocción se separan y se apagan.

4. Pulsando las teclas de ambas zonas de cocción a la vez durante unos 3 segundos

Las zonas de cocción se apagarán si pulsa las teclas  de ambas zonas de cocción a la vez durante unos 3 segundos.

Bloqueo de limpieza

El bloqueo de limpieza inhabilita todos las teclas del panel de control durante 20 segundos para permitir que el usuario realice una limpieza rápida con la placa en funcionamiento. El aparato no consumirá electricidad durante este tiempo.

Activación del bloqueo de limpieza

1. Con cualquiera de las zonas de cocción activadas, mantenga pulsada la tecla  hasta que **escuche un sonido de alarma**.

Se inicia una cuenta atrás desde 20 en el visor de tiempo de la placa. Ninguna de las teclas del panel de control estará operativa durante este periodo, a excepción de la tecla .

Desactivación del bloqueo de limpieza



No es necesario que toque ninguna tecla para desactivar el bloqueo de limpieza. La placa emitirá una señal acústica transcurridos 20 segundos y el bloqueo de limpieza se desactivará automáticamente.

i Si desea desactivar antes el bloqueo de limpieza, mantenga pulsada la tecla  hasta que escuche **dos señales acústicas intermitentes**.

Bloqueo para niños

Con las zonas de cocción desactivadas, puede proteger la placa con el bloqueo para niños para evitar que los niños puedan encender las zonas de cocción. El bloqueo para niños solo puede activarse o desactivarse con las zonas de cocción desactivadas (en el modo en espera).



Activación del bloqueo para niños

1. Con la placa en el modo en espera, mantenga pulsadas las teclas  y  simultáneamente hasta que **escuche un sonido de alarma**.

El bloqueo para niños se activará. El punto decimal de la tecla  parpadeará y los visores de todas las zonas de cocción mostrarán el símbolo "L".

i Si pulsa cualquier tecla con la función de bloqueo para niños activa, se escucharán dos señales de alarma y el símbolo "L" parpadeará en los visores de todas las zonas de cocción.

Desactivación del bloqueo para niños

1. Con el bloqueo para niños activado, mantenga pulsadas las teclas  y  simultáneamente hasta que **escuche dos señales de alarma**.



» La función de bloqueo para niños se desactivará. El símbolo "L" parpadeará en los visores de todas las zonas de cocción, y la luz de la tecla  se apagará.

Bloqueo de teclas



Puede activar el bloqueo de teclas para evitar cambiar las funciones por error cuando la placa esté en funcionamiento.

i El bloqueo de teclas se cancelará en caso de apagado eléctrico.



Activación del bloqueo de teclas

1. Mantenga pulsada las teclas  y  simultáneamente hasta que **escuche una señal de alarma**.

El bloqueo de teclas se activará y el punto decimal de la tecla  se quedará encendido tras parpadear.

i El bloqueo de teclas solo puede activarse con la placa en funcionamiento. Cuando el bloqueo de teclas está activo, solo la tecla  estará operativa. Si toca cualquier otra tecla o botón, el punto decimal de la tecla  parpadeará para indicar que el bloqueo de teclas está activo. Si apaga la placa con las teclas bloqueadas, deberá desactivar el bloqueo de teclas para poder encender la placa de nuevo. Si toca cualquier botón sin desactivar el bloqueo de teclas, el símbolo "L" parpadeará en todas las zonas de cocción para indicar que el bloqueo de teclas está activo. Desactive el bloqueo de teclas para encender de nuevo la placa.

Desactivación del bloqueo de teclas



1. Con el bloqueo de teclas activado, mantenga pulsada las teclas  y  simultáneamente hasta que **escuche dos señales de alarma**.

» La luz de la tecla  se apagará y el panel de control quedará desbloqueado.



Función del temporizador

Esta función le facilita el cocinar. No tendrá la necesidad de estar vigilando la placa durante el período de cocción. La zona de cocción se apagará automáticamente al final del tiempo seleccionado.

Activación del temporizador

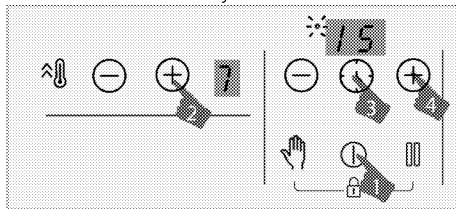
1. Encienda la placa pulsando la tecla .
2. Ajuste el nivel de temperatura que desee tocando la zona  y teclas .



3. Active el símbolo tocando la tecla . El símbolo "00" y el punto decimal de la zona seleccionada parpadearán en el visor del temporizador.
4. Seleccione la duración deseada pulsando las teclas  y  del temporizador.
5. Al cabo de aproximadamente 10 segundos, se activará el ajuste. El punto decimal de la zona seleccionada parpadeará en el visor del temporizador.
6. Para fijar los temporizadores de las otras zonas de cocción, repita el proceso explicado anteriormente.

i Si se ajusta el valor de más de un temporizador a diferentes zonas, el temporizador con el valor más bajo se muestra en el visor del temporizador y el punto decimal de dicha zona parpadea. Los puntos decimales de las otras zonas quedan permanentemente encendidos.

i Puede ver el tiempo de cocción restante pulsando de nuevo la tecla  para todas las zonas de cocción. Con cada pulsación se mostrará el valor de una zona diferente. Por último, se vuelve a mostrar el valor mínimo del temporizador.

i El temporizador no puede ajustarse sin seleccionar la zona de cocción y su valor de temperatura

i El temporizador solo puede activarse para las zonas de cocción operativas.

Desactivación del temporizador

Una vez agotado el tiempo fijado, la placa se apagará automáticamente y emitirá una señal acústica. Pulse cualquier tecla para silenciar dicha señal acústica. Si no pulsa ninguna tecla, la señal de alarma dejará de sonar al cabo de unos minutos.

Desactivación de los temporizadores antes de tiempo

Si desactiva el temporizador antes de que se agote el tiempo fijado, la placa seguirá funcionando a la temperatura fijada hasta que se apague.

Puede desactivar el temporizador antes de tiempo de dos formas distintas:

Desactivación del temporizador para la zona relacionada reduciendo su valor hasta llegar a "00":

1. Toque las teclas \ominus/\oplus del temporizador hasta que aparezca "00" en el visor de la zona de cocción cuyo temporizador esté activo.

» El símbolo del punto decimal relacionada se apagará permanentemente y se cancelará el temporizador.

Desactivado del temporizador para la zona relacionada tocando simultáneamente las teclas \ominus/\oplus de la zona correspondiente:

1. Toque simultáneamente las teclas \ominus/\oplus de la zona correspondiente.

» El símbolo del punto decimal relacionada se apagará permanentemente y se cancelará el temporizador.

i Tras este paso, el nivel de temperatura de la zona relacionada será "0" también en el nivel del temporizador.

Función de parada

Puede reducir el nivel de temperatura operativa de las zonas de cocción al nivel mínimo (nivel 1) por medio de esta función.

i Si hay activado un temporizador para alguna de las zonas de cocción, este seguirá funcionando durante el periodo en que la función de parada esté activa.

1. Toque la tecla ||| cuando la zona de cocción esté en funcionamiento.

Todas las zonas de cocción operativas funcionarán al nivel mínimo (nivel 1) y el símbolo " ||| " aparecerá en el visor de las zonas de cocción activas.

2. Toque de nuevo la tecla ||| para reanudar el funcionamiento de todas las zonas de cocción con los ajustes previamente seleccionados.

Función de gestión de energía

Su aparato está equipado con una función de gestión de energía. Gracias a esta función puede modificar la energía total que puede extraer la cocina. Están disponibles 8 niveles para la función de gestión de energía. Función de gestión de energía - Niveles de energía total que se pueden configurar

Indicador de pantalla de gestión de energía	Energía total
25	2,5 kW
30	3 kW
36	3,6 kW
44	4,4 kW
54	5,4 kW
57	5,7 kW
67	6,7 kW
72	7,2 kW

Para cambiar la energía total;

1. Enciende la placa tocando la tecla ① .
Enciende la placa tocando la tecla ① otra vez.
2. Luego toque respectivamente la tecla ^| de la zona frontal derecha, la tecla ⌚ , la tecla del temporizador \ominus , la tecla del temporizador \oplus , y finalmente la tecla ^| de la zona frontal izquierda.

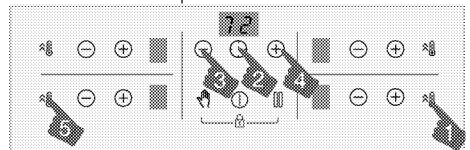

3. En la pantalla del temporizador se muestra el nivel de gestión de energía establecido.
4. Toque la tecla ||| para cambiar entre los niveles y establecer el valor de energía total que desea configurar.
5. Confirme el ajuste pulsando la tecla ① y apague la placa. Se activará el valor de energía total que ha ajustado.

i Conforme al nivel de energía total ajustado pueden variar los niveles de temperatura que puede asignar a las placas. El nivel de temperatura proporcionado a la placa se reducirá de manera automática conforme a la configuración de energía a realizar por la cocina. Esto no es ningún error.

i La configuración no se puede realizar en caso de tocar una tecla que no sea el orden especificado mientras se cambia el nivel de energía. Para realizar la configuración debe repetir los pasos desde el principio.

Uso seguro y eficiente de las zonas de cocción por inducción

Principios de funcionamiento: En principio, la placa de inducción calienta directamente los recipientes de cocción. Por lo tanto, tiene numerosas ventajas en comparación con otros tipos de placas. Su funcionamiento es más eficiente y la superficie de la placa más fría.

Su placa de inducción dispone de unos excelentes sistemas de seguridad que le proporcionan la máxima seguridad de uso.

i Su placa puede presentar zonas de cocción por inducción de 145, 180, 210 y 280 mm de diámetro, según el modelo. La función de inducción permite que cada zona de cocción detecte automáticamente el recipiente depositado sobre ella. La energía se transmite solo cuando el recipiente entra en contacto con la zona de cocción, con lo que se consigue reducir al mínimo el consumo energético.

i El producto puede comenzar a detenerse cuando está operando en niveles del 1 al 7, especialmente con utensilios de cocina con un diámetro pequeño y con poco agua. Esto no es una falta.

Apagado automático de sistema

El control de la cocina cuenta con un sistema de apagado automático. En caso de que una o más zonas de placa se dejan encendidas, la zona de placa se apaga de manera automática después de un tiempo (Véase Tabla-1). En

caso de que a la placa se asigne un temporizador, la pantalla del temporizador también se apaga.

El límite de tiempo para el apagado automático depende del nivel de temperatura seleccionado. El periodo máximo de operación se aplica para este nivel de temperatura.

La zona de placa puede ser operada otra vez por el usuario después de que se apague automáticamente como se ha descrito anteriormente.

Tabla-1: Periodos de apagado automático

El nivel de temperatura	Periodos de apagado automático - horas
0	0
1	6
2	6
3	5
4	5
5	4
6	1,5
7	1,5
8	1,5
9	30 minutos
P (refuerzo)	10 minutos (*)
(*) La placa pasará a nivel 9 al cabo de 10 minutos	

Protección frente al sobrecalentamiento

Su placa dispone de varios sensores que brindan protección frente al sobrecalentamiento. Tenga en cuenta lo siguiente en caso de sobrecalentamiento:

- Es posible que se apague la zona de cocción en funcionamiento.
- El nivel de cocción seleccionado podría reducirse a 7 desde niveles superiores.

Sistema de seguridad frente a derramamiento

Su placa dispone de un sistema de seguridad frente a derramamiento. Si se produce un derramamiento que afecta al panel de control, el sistema cortará el fluido eléctrico inmediatamente y apagará la placa. Durante este periodo, el indicador mostrará la advertencia "E".

Ajuste preciso de la potencia

La placa de inducción reacciona inmediatamente a las instrucciones como principio de funcionamiento. Los cambios de potencia tienen efecto con enorme rapidez. Ello le permitirá evitar que un recipiente que

contenga agua, leche, etc., se derrame incluso cuando ya esté a punto de hacerlo.

i Si la superficie del panel de control táctil se expone a una gran cantidad de vapor, es posible que el sistema de control se desactive y muestre una señal de error.

i Mantenga limpia la superficie del panel de control táctil. De lo contrario, es posible que se produzcan errores de funcionamiento.

6 Información general sobre la cocción

Esta sección describe consejos para preparar y cocinar los alimentos.

Advertencias generales sobre la cocción en placa

- Nunca vierta en una sartén una cantidad de aceite superior a un tercio de su capacidad. No deje la placa desatendida mientras se calienta el aceite. Los aceites sobrecalentados suponen un riesgo de incendio. **Nunca trate de extinguir un incendio con agua.** Si el aceite prende, cubra el recipiente con una manta ignífuga o un paño húmedo. Apague la placa si es seguro hacerlo y llame a los bomberos.
- Antes de freír alimentos, siempre elimine el exceso de agua y deposítelos en el aceite caliente lentamente. Antes de freír, asegúrese de descongelar los alimentos congelados.
- Al calentar aceite, asegúrese de que la olla que utiliza esté seca y mantenga la tapa abierta.
- Vea las recomendaciones sobre como cocinar con ahorro de energía en la sección "Instrucciones Ambientales".
- Los valores de temperatura y tiempo de cocción indicados para los alimentos pueden variar según la receta y la cantidad. Por esta razón, estos valores se dan como rangos.

7 Mantenimiento y cuidados

Información general de limpieza

⚠ Advertencias generales

- Espere a que el aparato se enfríe antes de limpiarlo. ¡Las superficies calientes pueden causar quemaduras!
- Sobre las superficies calientes no aplique los detergentes de forma directa. Esto podría causar manchas permanentes.
- Después de cada operación, el aparato se deberá limpiar y secar a fondo. De esta manera, los residuos de comida se limpiarán fácilmente y se evitará que estos residuos se quemen cuando el aparato se vuelva a utilizar más tarde. De esta forma, la vida útil del aparato se extiende y se reducen los problemas que se plantean con frecuencia.
- No utilice aparatos de limpieza a vapor para la limpieza.
- Algunos detergentes o agentes de limpieza podrían dañar la superficie. No utilice detergentes abrasivos, polvos de limpieza, cremas de limpieza, descalcificadores o objetos punzantes durante la limpieza.
- No hay necesidad de un agente limpiador especial para limpiar después de cada uso. Limpie el aparato utilizando jabón para platos, agua tibia y un paño suave o una esponja y séquelo utilizando un paño de microfibra seco.
- Asegúrese de limpiar completamente cualquier líquido restante después de la limpieza y limpie inmediatamente cualquier alimento que salpique durante la cocción.
- No lave ningún componente de su aparato en el lavavajillas.

Para la encimera:

- La suciedad ácida como la leche, la pasta de tomate y el aceite pueden causar manchas permanentes en las encimeras y en los componentes de los quemadores / placas de cocción; limpie los fluidos desbordados inmediatamente después de enfriar la encimera apagándola.

Inox y superficies inoxidables

- No utilice agentes de limpieza ácidos o con cloro para limpiar superficies y mangos inoxidables o inoxidables.
- La superficie inoxidable o inox puede cambiar de color con el tiempo. Esto es normal. Después de cada operación, limpie con un detergente apropiado a la superficie inoxidable o inox.

- Limpie con un paño suave y jabón y detergente líquido (que no se raye) apropiado a la superficie inox, teniendo cuidado de limpiar en una dirección.
- Eliminar inmediatamente y sin esperar las manchas de cal, aceite, almidón, leche y proteínas en las superficies de inox-inoxidable y vidrio. Las manchas pueden oxidarse durante largos periodos de tiempo.

Las superficies de vidrio

- Cuando limpie las superficies de vidrio, no use raspadores de metal duro y materiales de limpieza abrasivos. Pueden dañar la superficie de vidrio.
- Limpie el aparato utilizando detergente para vajillas, agua tibia y un paño de microfibra especial para superficies de vidrio y seque con un paño de microfibra seco.
- Si hay residuos de detergente después de la limpieza, límpielos con agua fría y séquelos con un paño de microfibra limpio y seco. Los residuos de detergente pueden dañar la superficie del vidrio la próxima vez.
- Bajo ninguna circunstancia se debe limpiar el residuo seco de la superficie del vidrio con cuchillos dentados, lana de alambre o herramientas de raspado similares.
- Puede eliminar las manchas de calcio (manchas amarillas) de la superficie del vidrio con un agente descalcificador disponible en el mercado, con un agente descalcificador como el vinagre o el jugo de limón.
- En caso de que la superficie esté excesivamente sucia, aplique el agente limpiador en la mancha por medio de una esponja y espere un tiempo prolongado para que funcione de forma adecuada. A continuación, limpie la superficie del vidrio con un paño húmedo.
- Las decoloraciones y manchas en la superficie del vidrio son normales y no defectos.

Las piezas de plástico y las superficies pintadas

- Limpie las piezas de plástico y las superficies pintadas con detergente para vajilla, agua tibia y un paño suave o una esponja y séquelas con un paño seco.
- No utilice raspadores de metal duro ni limpiadores abrasivos. Puede dañar las superficies.
- Asegúrese de que las juntas de los componentes del aparato no se dejen húmedas ni con detergente. Si no, puede producirse corrosión en estas juntas.

Limpieza de placa

Superficie de vidrio de cocción

Para limpiar las superficies de vidrio de cocción, siga los pasos de limpieza descritos en la sección "Información general de limpieza". En casos especiales, podrá completar la limpieza según la información que figura a continuación.

- Los alimentos a base de azúcar tales como la crema oscura, el almidón y el jarabe se deben limpiar inmediatamente, sin esperar a que la superficie se enfríe. De lo contrario, es posible que la superficie de cocción del vidrio se dañe de forma permanente.
- En las operaciones de limpieza que realice mientras la placa está caliente no utilice agentes de limpieza, de lo contrario pueden producirse manchas permanentes.

Limpiar el panel de control

- Cuando limpie los paneles con control de perillo, limpie el panel y las perillas con un paño húmedo y suave y séquelos con un paño seco. No quite las perillas y las juntas de debajo para limpiar el panel de control. El panel de control y las perillas pueden estar dañados.
- Al limpiar los paneles de inox con el control de perillas, alrededor de las perillas no utilice agentes limpiadores de inox. Los indicadores situados alrededor de las perillas podrían ser borrados.
- Limpie los paneles de control táctil con un paño suave húmedo y séquelos con un paño seco. Si el aparato tiene una característica de bloqueo de llave, fije el bloqueo de llave antes de realizar la limpieza del panel de control. De lo contrario, puede producirse una detección incorrecta en las teclas.

8 Solución de problemas

Consulte al Agente de Servicio Autorizado o al técnico con licencia o al distribuidor donde ha comprado el aparato si no puede remediar el problema aunque haya implementado las instrucciones de esta sección. Nunca intente reparar un aparato defectuoso usted mismo.

El aparato no funciona.

- El fusible de la red eléctrica está defectuoso o se ha disparado. >>>Revise los fusibles en la caja de fusibles. Si es necesario, reemplácelos o reajústelos.
- El aparato no está conectado al enchufe (con conexión a tierra). >>>Compruebe la conexión del enchufe.
- Los botones/pomos/llaves del panel de control no funcionan. >>>Si el aparato está equipado con la función de bloqueo de la llave, el bloqueo de la llave puede ser activado. Por favor, desactívelo.
- Si la pantalla no se enciende cuando encienda la placa de cocción de nuevo. >>>Desconecte el aparato en el interruptor de circuito. Espere al menos 20 segundos y luego vuelva a conectarlo.
- La protección contra el sobrecalentamiento está activa. >>> Deje que la placa se enfríe.
- La olla de cocción no es adecuada. >>> Compruebe la olla.

En la pantalla de la zona de cocción aparece el símbolo

- No ha colocado la olla en la zona de cocción activa. >>>Compruebe si hay una olla en la zona de cocción.
- Su olla no es compatible con la cocción por inducción. >>>Compruebe si su olla es compatible con la placa de inducción.
- La olla no está centrada correctamente o la superficie inferior de la olla no es lo suficientemente ancha para la zona de cocción. >>>Elija una olla lo suficientemente ancha y centre la olla en la zona de cocción correctamente.
- La olla o la zona de cocción está sobrecalentada. >>>Deja que se enfríen.

La zona de cocción seleccionada se apaga repentinamente durante la operación.

- El tiempo de cocción para la zona de cocción seleccionada puede haber terminado. >>>Puede establecer un nuevo tiempo de cocción o terminar de cocinar.
- La protección contra el sobrecalentamiento está activa. >>> Deje que la placa se enfríe.
- Un objeto puede estar cubriendo el panel de control táctil. >>>Quitar el objeto del panel.

La olla no se calienta aunque la zona de cocción esté encendida.

- Su olla no es compatible con la cocción por inducción. >>>Compruebe si su olla es compatible con la placa de inducción.
- La olla no está centrada correctamente o la superficie inferior de la olla no es lo suficientemente ancha para la zona de cocción. >>>Elija una olla lo suficientemente ancha y centre la olla en la zona de cocción correctamente.

El ventilador de refrigeración sigue funcionando aunque la placa de cocción esté apagada.

- Esto no es un fallo. El ventilador de enfriamiento continuará funcionando hasta que los componentes electrónicos de la placa de cocción se enfríen a una temperatura adecuada.

Ruido desde la cocina durante la cocción

Es posible escuchar algunos sonidos desde la cocina mientras se cocina. La razón de estos sonidos es la composición del recipiente de cocción. Estos sonidos son normales, no son un mal funcionamiento y son parte de la tecnología de inducción.

Posibles ruidos y razones

- **Ruido de ventilador:** La cocina está equipada con un ventilador que se activa de manera automática conforme a la temperatura del aparato. El ventilador cuenta con varios niveles de funcionamiento y funciona a diferentes niveles en función de la temperatura.
- **Un zumbido bajo como el ruido de funcionamiento de un transformador:** Este sonido se debe a la naturaleza de la tecnología de inducción. Como que el calor se transmite de manera directa a la base del recipiente de cocción, estos zumbidos pueden ser oír depende del material del recipiente de cocción. Así que, se pueden escuchar diferentes ruidos por diferentes recipientes de cocción.
- **Ruido de crujido:** La razón de esto es la estructura y el material de la base del recipiente de cocción. Es posible oír un sonido de crujido si el recipiente de cocción está hecha de varias capas con diferentes materiales.
- **Ruido de chirrido:** Es posible oír un sonido de chirrido cuando se utilizan dos zonas de cocción en el mismo lado de la cocina para cocinar con diferentes niveles de cocción.

Códigos de error/razones y posibles soluciones - para vitrocerámica

Códigos de error	Razones de error	Posibles soluciones
E 22 E 26	La cocina de inducción está sobrecalentada.	Apague la cocina de inducción y espere hasta que se enfríe. El error se resolverá cuando la temperatura de la cocina descienda por debajo de los límites.
E 46	Una o más teclas se mantienen pulsadas durante más de 10 segundos. Un objeto se ha dejado sobre el panel de control o el control se ha expuesto al vapor.	El problema se resolverá cuando retire su mano de la cocina. El problema se resolverá cuando se limpie el panel de control.
E 47	No se ha utilizado una olla adecuada para el calentamiento por inducción.	El error se resolverá cuando se utilice una olla adecuada para el calentamiento por inducción.
E 1 - E 15	Error de comunicación en la placa de inducción.	Apague la placa de inducción y vuelva a encenderla después de 30 segundos. Póngase en contacto con el distribuidor autorizado si el problema se repite.
E 16 - E 21	Error del sensor de temperatura en la placa de inducción.	Apague la placa de inducción y vuelva a encenderla después de 30 segundos. Póngase en contacto con el distribuidor autorizado si el problema se repite.
E 23 E 24	Error de software en la placa de inducción.	Apague la placa de inducción y vuelva a encenderla después de 30 segundos. Póngase en contacto con el distribuidor autorizado si el problema se repite.
E 25	Error de funcionamiento del ventilador en la placa de inducción.	Apague la placa de inducción y vuelva a encenderla después de 30 segundos. Póngase en contacto con el distribuidor autorizado si el problema se repite.
E 31 - E 45	Error de hardware de tarjeta electrónica en la placa de inducción.	Apague la placa de inducción y vuelva a encenderla después de 30 segundos. Póngase en contacto con el distribuidor autorizado si el problema se repite.
E 48 E 49 E 51	Error del sensor en la placa de inducción.	Equipo de sensores deberá ser compatible con las condiciones de funcionamiento. Póngase en contacto con el distribuidor autorizado si el problema se repite.
E 52 - E 57	Error de alta temperatura en la placa de inducción.	Apague la cocina de inducción y espere hasta que se enfríe. Error se resolverá cuando la temperatura del sensor descienda por debajo de los límites. Póngase en contacto con el distribuidor autorizado si el problema se repite.

