

beko

Built-in Oven

User Manual

Horno empotrado

Manual del usuario



BBIC11000B

385444667/ EN/ ES/ R.AA/ 24.06.24 17:19
7793182916

Welcome!

Dear Customer,

Thank you for choosing the Beko product. We want your product, manufactured with high quality and technology, to offer you the best efficiency. Therefore, carefully read this manual and any other documentation provided before using the product.

Keep in mind all the information and warnings stated in the user's manual. This way, you will protect yourself and your product against the dangers that may occur.

Keep the user's manual. If you give the product to someone else, give the manual with it. The warranty conditions, usage and troubleshooting methods for your product are provided in this manual.

The symbols and their descriptions in the user's manual:



Hazard that may result in death or injury.



Important information or useful usage tips.



Read the user's manual.



Hot surface warning.

NOTICE Hazard that may result in material damage to the product or its environment.

Arçelik A.Ş.

Karaağaç caddesi No:2-6
34445 Söğütözü/İstanbul/TURKEY

Made in TURKEY

Table of Contents

1 Safety Instructions	4	7 Maintenance and Cleaning	22
1.1 Intended Use.....	4	7.1 General Cleaning Information.....	22
1.2 Child, Vulnerable Person and Pet Safety.....	4	7.2 Cleaning Accessories.....	24
1.3 Electrical Safety.....	5	7.3 Cleaning the Control Panel.....	24
1.4 Transportation Safety.....	7	7.4 Cleaning the inside of the oven (cooking area).....	24
1.5 Installation Safety.....	7	7.5 Easy Steam Cleaning.....	24
1.6 Safety of Use.....	8	7.6 Cleaning the Oven Door.....	25
1.7 Temperature Warnings.....	8	7.7 Removing the Inner Glass of The Oven Door.....	26
1.8 Accessory Use.....	9	7.8 Cleaning the Oven Lamp.....	26
1.9 Cooking Safety.....	9	8 Troubleshooting	27
1.10 Maintenance and Cleaning Safety	10		
2 Environmental Instructions	11		
2.1 Waste Directive.....	11		
2.1.1 Compliance with the WEEE Directive and Disposing of the Waste Product.....	11		
2.2 Package Information.....	11		
2.3 Recommendations for Energy Saving.....	11		
3 Your product	12		
3.1 Product Introduction.....	12		
3.2 Product Control Panel Introduction and Usage.....	12		
3.2.1 Control Panel.....	13		
3.2.2 Introduction of the oven control panel.....	13		
3.3 Oven operating functions.....	13		
3.4 Product Accessories.....	14		
3.5 Use of Product Accessories.....	14		
3.6 Technical Specifications.....	17		
4 First Use	18		
4.1 Initial Cleaning.....	18		
5 Using the Oven	18		
5.1 General Information on Using the Oven.....	18		
5.2 Operation of the Oven Control Unit.....	18		
6 General Information About Baking .	19		
6.1 General Warnings About Baking in the Oven.....	19		
6.1.1 Pastries and oven food.....	19		
6.1.2 Meat, Fish and Poultry.....	21		
6.1.3 Test foods.....	22		

1 Safety Instructions

- This section includes the safety instructions necessary to prevent the risk of personal injury or material damage.
- If the product is handed over to someone else for personal use or second-hand use purposes, the user's manual, product labels and other relevant documents and parts should also be given.
- Our company shall not be held responsible for damages that may occur if these instructions are not observed.
- Failure to follow these instructions shall void any warranty.
- Always have the installation and repair works made by the manufacturer, the authorised service or a person that the importer company shall designate.
- Use original spare parts and accessories only.
- Do not repair or replace any component of the product unless it is clearly specified in the user's manual.
- Do not make technical modifications on the product.

1.1 Intended Use

- This product is designed to be used at home. It is not suitable for commercial use.
- Do not use the product in gardens, balconies or other outdoors. This product is intended to be used in households and in the staff kitchens of shops, offices and other working environments.
- **CAUTION:** This product should be used for cooking purposes only. It should not be used for different purposes, such as heating the room.
- The oven can be used to defrost, bake, fry and grill food.
- This product should not be used for plate heating, drying by hanging towels or clothes on the handle.

1.2 Child, Vulnerable Person and Pet Safety

- This product can be used by children 8 years of age and older, and people who are underdeveloped in physical, sensory or mental skills, or who have lack of experience and knowledge, as long as they are supervised or trained about the safe use and hazards of the product.

- Children should not play with the product. Cleaning and user maintenance should not be performed by children unless there is someone overseeing them.
- This product should not be used by people with limited physical, sensory or mental capacity (including children), unless they are kept under supervision or receive the necessary instructions.
- Children should be supervised to ensure that they do not play with the product.
- Electrical products are dangerous for children and pets. Children and pets must not play with, climb on, or enter the product.
- Do not put objects that children may reach on the product.
- **CAUTION:** During use, the accessible surfaces of the product are hot. Keep children away from the product.
- Keep the packaging materials out of the reach of children. There is a hazard of injury and suffocation.
- When the door is open, do not put any heavy objects on it or allow children to sit on it. You may cause the oven to tip over or damage the door hinges.
- Before discarding worn out and useless products:
 1. Unplug the power plug and remove it from the socket.
 2. Cut off the power cable and disconnect it with the plug from the product.
 3. Take precautions to prevent children from entering the product.
 4. Do not allow children to play with product when it is in idle mode.



1.3 Electrical Safety

- Plug the product into a grounded outlet protected by a fuse that matches the current ratings indicated on the type label. Have the grounding installation made by a qualified electrician. Do not use the product without grounding in accordance with local / national regulations.
- The plug or the electrical connection of the appliance shall be in an easily accessible place. If this is not possible, there should be a mechanism (fuse, switch, key switch, etc.) on the electrical installation to which the product is connected, in compliance with the electrical regulations and separating all poles from the network.

- Unplug the product or switch off the fuse before repair, maintenance and cleaning.
 - Plug the product into an outlet that meets the voltage and frequency values specified on the type label.
 - (If your product does not have a mains cable) only use the connecting cable described in the "Technical specifications" section.
 - Do not jam the power cable under and behind the product. Do not put a heavy object on the power cable. The power cable should not be bent, crushed, and come into contact with any heat source.
 - Make sure that the power cable is not jammed while putting the product to its place after assembly or cleaning.
 - The rear surface of the oven gets hot when it is in use. The power cables must not touch the rear surface of the product. Otherwise it might get damaged.
 - Do not jam the electric cables into the oven door and do not pass them over hot surfaces. Otherwise, cable insulation may melt and cause fire as a result of short circuit.
 - Use original cable only. Do not use cut or damaged cables.
 - Do not use an extension cord or multi-plug to operate your product.
 - Contact the authorized service centre or importer to use the approved adapter in cases where the use of a converter adapter (for plug type) is necessary.
 - Contact the importer or the authorized service centre if the length of the power line is inadequate.
 - Portable power sources or multiple plugs may overheat and catch fire. Keep multiple plugs and portable power sources away from the product.
 - If the power cable is damaged, it must be replaced by the manufacturer, an authorized service or a person to be specified by the importer company in order to prevent possible dangers.
 - **CAUTION:** Before replacing the oven lamp, be sure to disconnect the product from the mains supply to avoid the risk of electric shock. Unplug the product or turn off the fuse from the fuse box.
- If your product has a power cable and plug:

- Never put the product plug into a broken, loose, or out-of-socket plug. Make sure the plug is fully inserted into the socket. Otherwise the connections may overheat and cause a fire.
- Avoid inserting the device into plugs that are greasy, unclean, or potentially exposed to water (such as those near a worktop where water may escape). Otherwise there is a risk of short circuit and electrocution.
- Never touch the plug with wet hands!
- Pull the plug out of the socket using the plug's body rather than the cord itself.

1.4 Transportation Safety

- Disconnect the product from the mains before transporting the product.
- The product is heavy, carry the product with at least two people.
- Do not use the door and / or handle to transport or move the product.
- Do not place items on the appliance. Carry the appliance vertically.
- When you need to transport the product, wrap it with bubble wrap packaging mater-

ial or thick cardboard and tape it tightly. Secure the moving parts of the product firmly to prevent damage.

- Before the product is installed, check the product for any damage after transport. Contact the importer or the authorized service centre if damaged.

1.5 Installation Safety

- Before beginning the installation, de-energize the power line to which the product will be connected by turning off the fuse.
- Always wear protective gloves during transport and installation. Otherwise there is a risk of injury from sharp edges!
- Before the product is installed, check the product for any damage. Do not have it installed if the product is damaged.
- Avoid using any heat-insulating materials to cover the interior of the furniture that will be installed.
- Direct sunlight and heat sources, such as electric or gas heaters, must not be present in the area where the product is installed.
- Keep the surroundings of all ventilation ducts of the product open.

- To avoid overheating, product installation should not be carried out behind decorative covers.
- In cases where a gas hose/ pipe or plastic water pipe is situated behind the designated installation area for the product, it is imperative to guarantee that there is no contact between the product and these utility lines. Otherwise the hose/pipe may be crushed.
- If there is a socket behind the place where the product will be installed, it must be ensured that the product does not come into contact with the socket nor with the plug plugged into the socket.
- Do not use the product if the front door glass is removed or cracked. Otherwise there is a risk of injury and environmental damage.
- Do not step on the appliance for any reason.
- Never use the product when your judgement or coordination is impaired by the use of alcohol and/or drugs.
- Flammable objects must not be kept in and around the cooking area. Otherwise, these may lead to fire.
- The oven handle is not a towel dryer. When using the product, do not hang towels, gloves or similar textiles on the handle.
- The hinges of the product door move when opening and closing the door and might jam. When opening / closing the door, do not hold the part with the hinges.

1.6 Safety of Use

- Ensure that the appliance is switched off after every use.
- If you will not use the product for a long time, unplug it or turn off the power from the fuse box.
- Don't use the product if it breaks down or gets damaged while being used. Disconnect the product from the electricity. Contact the importer or the authorized service centre.

1.7 Temperature Warnings

- **CAUTION:** When the product is in use, the product and its accessible parts will be hot. Care should be taken to avoid touching the product and heating elements. Children under 8 years of age should be kept away from the product unless constantly supervised.

- Do not place flammable / explosive materials near the product, as the surfaces will be hot while it is operating.
- Keep your distance when opening the oven door during or at the end of cooking. The steam may burn your hand, face and/or eyes.
- During operation the product is hot. Care should be taken to avoid touching hot parts, inside of the oven and heating elements.
- Always wear heat-resistant oven gloves when handling the product.

1.8 Accessory Use

- It is important that the wire grill and tray are placed properly on the wire shelves. For detailed information, refer to the section "**Usage of accessories**".
- Close the oven door after pushing the accessories completely into the cooking space, otherwise they may hit the door glass and damage it.

1.9 Cooking Safety

- Be careful when using alcoholic drinks in your dishes. Alcohol evaporates at high temperatures and may cause fire

since it can ignite when it comes into contact with hot surfaces.

- Food residues in the cooking area., such as oil, can ignite. Clean these residues before cooking.
- Food Poisoning Hazard: Do not let food sit in oven for more than 1 hour before or after cooking. Otherwise it may cause food poisoning or diseases.
- Do not heat closed tins and glass jars in the oven. The pressure that would build-up in the tin/jar may cause it to burst.
- Do not place baking trays, dishes or aluminium foil directly onto the bottom of the oven. The accumulated heat might damage the bottom of the oven.

Be mindful of the following precautions when using greasy parchment paper or similar materials:

- Place the greaseproof paper in a cookware or on the oven accessory (tray, wire grill, etc.) with food and place it in the preheated oven.
- To prevent the risk of touching the oven heating elements and obstructing the flow of hot air, remove any excess parts of

greaseproof paper that hang from accessories or containers. Do not use greaseproof paper at oven temperatures higher than the maximum usage temperature specified by the manufacturer. Never place greaseproof paper on the oven base.

- Do not place it on top of accessories during preheating.
- Always press down with a plate or similar object to prevent the material from flying around due to the air circulation inside the oven.
- Only cover the necessary surface inside the tray.
- After each use, the tray should be cleaned, and any greaseproof paper or similar materials used in the tray should be replaced. Otherwise, liquids dripping onto the tray can cause smoking or even ignite flames.
- An air flow is generated when the product lid is opened. Greaseproof paper can come into contact with heating elements and ignite.

- When using a grilling rack for frying, a tray should be placed on the lower rack. Otherwise, the food oil and other components that drip onto the oven bottom can create heavy smoke and lead to flames.



1.10 Maintenance and Cleaning Safety

- Wait for the product to cool before cleaning the product. Hot surfaces may cause burns!
- Never wash the product by spraying or pouring water on it! There is the risk of electric shock!
- Do not use steam cleaners to clean the product as this may cause an electric shock.
- Do not use harsh abrasive cleaners, metal scrapers, wire wool or bleach materials to clean the oven front door glass. These materials can cause glass surfaces to be scratched and broken.

2 Environmental Instructions

2.1 Waste Directive

2.1.1 Compliance with the WEEE Directive and Disposing of the Waste Product

This product complies with EU WEEE Directive (2012/19/EU). This product bears a classification symbol for waste electrical and electronic equipment (WEEE).



This product has been manufactured with high quality parts and materials which can be reused and are suitable for recycling. Therefore, do not dispose of the waste product with normal domestic and other wastes at the end of its service life. Take it to a collection point for the recycling of electrical and electronic equipment. You can ask your local administration about these collection points. Disposing of the appliance properly helps prevent negative consequences for the environment and human health.

Compliance with RoHS Directive:

The product you have purchased complies with EU RoHS Directive (2011/65/EU). It does not contain harmful and prohibited materials specified in the Directive.

2.2 Package Information

Packaging materials of the product are manufactured from recyclable materials in accordance with our National Environment Regulations. Do not dispose of the packaging waste with the household or other wastes, take it to the packaging material collection points designated by the local authorities.

2.3 Recommendations for Energy Saving

According to EU 66/2014, information on energy efficiency can be found on the product receipt supplied with the product. The following suggestions will help you use your product in an ecological and energy-efficient way:

- Defrost frozen food before baking.
- In the oven, use dark or enamelled containers that transmit heat better.
- If specified in the recipe or user's manual, always preheat. Do not open the oven door frequently during baking.
- Turn off the product 5 to 10 minutes before the end time of baking in prolonged bakings. You can save up to 20% electricity by using residual heat.
- Try to cook more than one dish at a time in the oven. You may cook at the same time by placing two cookers on the wire rack. In addition, if you cook your meals one after the other, it will save energy because the oven will not lose its heat.

3.1 Product Introduction

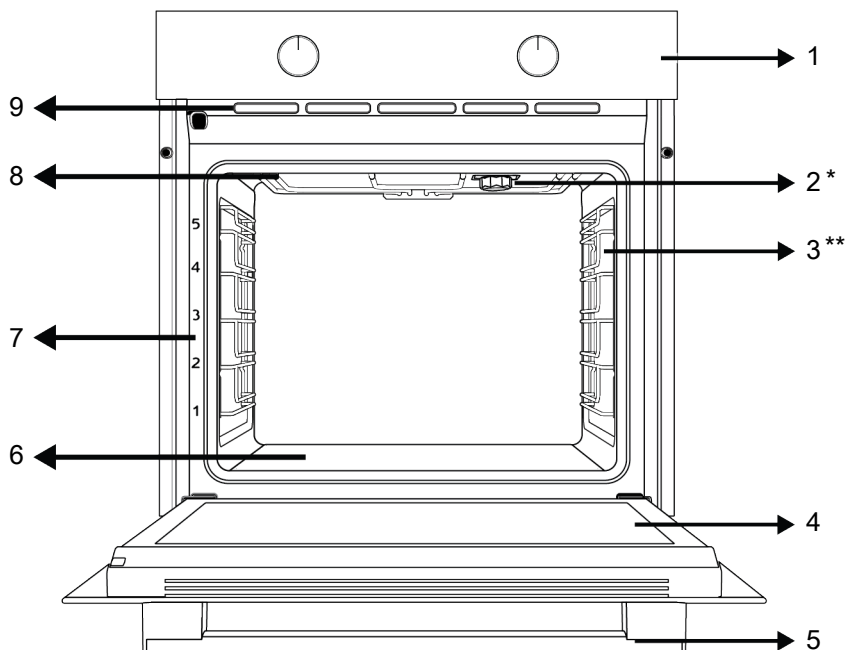

1 Control panel

3 Wire shelves

5 Handle

7 Shelf positions

9 Ventilation holes

2 Lamp

4 Door

6 Lower heater (under the steel plate)

8 Upper heater

* Varies depending on the model. Your product may not be equipped with a lamp, or the type and location of the lamp may differ from the illustration.

** Varies depending on the model. Your product may not be equipped with a wire rack. In the image, a product with wire rack is shown as an example.

3.2 Product Control Panel Introduction and Usage

In this section, you can find the overview and basic uses of the product's control panel. There may be differences in images and some features depending on the type of product.

3.2.1 Control Panel

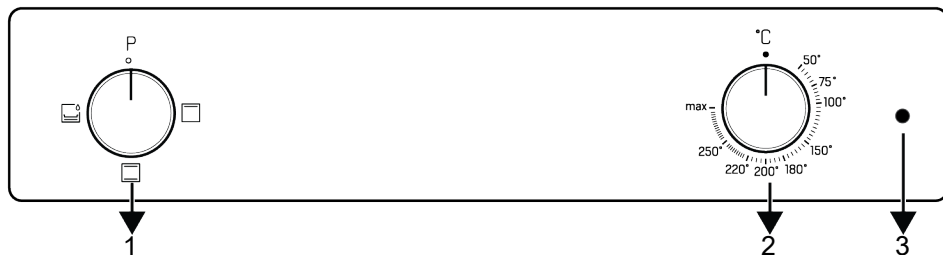

1 Function selection knob

2 Temperature knob

3 Thermostat lamp

If there are knob(s) controlling your product, in some models this/these knob(s) may be so that they come out when pushed (buried knobs). For settings to be made with these knobs, first push the relevant knob in and pull out the knob. After making your adjustment, push it in again and replace the knob.

3.2.2 Introduction of the oven control panel

Function selection knob

You can select the oven operating functions with the function selection knob. Turn left / right from closed (top) position to select.

Temperature knob





You can select the temperature you want to cook with the temperature knob. Turn clockwise from the closed (top) position to select.

Oven inner temperature indicator

You can understand the oven interior temperature from the temperature lamp. The thermostat lamp is located on the control panel. The thermostat lamp turns on when the product starts to operate, and the thermostat lamp turns off when it reaches the set temperature. When the temperature inside the oven drops below the set temperature, the thermostat lamp turns on again.

3.3 Oven operating functions

On the function table, the operating functions you can use in your oven and the highest and lowest temperatures that can be set for these functions are shown. The order of the operating modes shown here may differ from the arrangement on your product.

Function symbol	Function description	Temperature range (°C)	Description and use
	Top and bottom heating	*	Food is heated from above and below at the same time. Suitable for cakes, pastries or cakes and stews in baking moulds. Cooking is done with a single tray.
	Top heating	*	Only upper heating is on. It is suitable for foods that need browning on the top.
 	Bottom heating	*	Only lower heating is on. It is suitable for foods that need browning on the bottom. This function should also be used for easy steam cleaning.

* Your product operates in the temperature range specified on the temperature knob.

3.4 Product Accessories

There are various accessories in your product. In this section, the description of the accessories and the descriptions of the correct usage are available. Depending on the product model, the supplied accessory varies. All accessories described in the user's manual may not be available in your product.

 The trays inside your appliance may be deformed with the effect of the heat. This has no effect on the functionality. Deformation disappears when the tray is cooled.

Standard tray

It is used for pastries, frozen foods and frying large pieces.

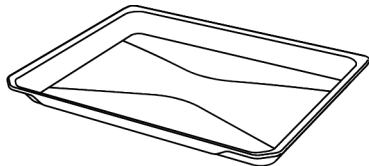

Wire grill

It is used for frying or placing the food to be baked, fried and stewed on the desired shelf.

On models with wire shelves :

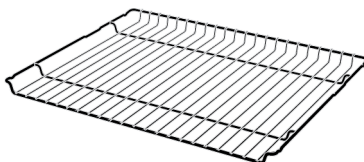

On models without wire shelves :

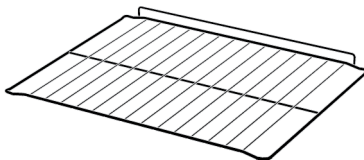

3.5 Use of Product Accessories

Cooking shelves

There are 5 levels of shelf position in the cooking area. You can also see the order of the shelves in the numbers on the front frame of the oven.

On models with wire shelves :

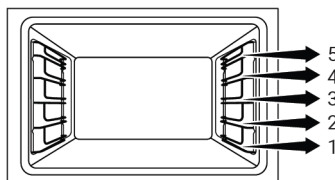

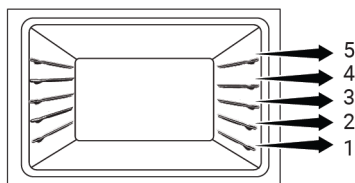
On models without wire shelves :**Placing the wire grill on the cooking shelves****On models with wire shelves :**

It is crucial to place the wire grill on the wire side shelves properly. While placing the wire grill on the desired shelf, the open section must be on the front. For better cooking, the wire grill must be secured on the wire shelf's stopping point. It must not pass over the stopping point to contact with the rear wall of the oven.

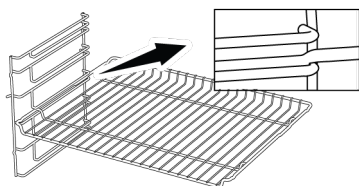
**On models without wire shelves :**

It is crucial to place the wire grill on the side shelves properly. The wire grill has one direction when placing it on the shelf. While placing the wire grill on the desired shelf, the open section must be on the front.

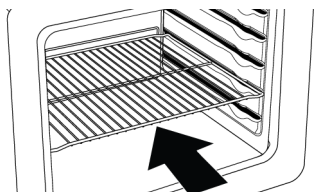
**Placing the tray on the cooking shelves****On models with wire shelves :**

It is also crucial to place the trays on the wire side shelves properly. While placing the tray on the desired shelf, its side designed for holding must be on the front. For better cooking, the tray must be secured on

the stopping socket on the wire shelf. It must not pass over the stopping socket to contact with the rear wall of the oven.

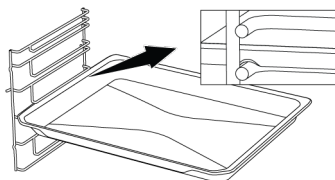
**On models without wire shelves :**

It is also crucial to place the trays on the side shelves properly. The tray has one direction when placing it on the shelf. While placing the tray on the desired shelf, its side designed for holding must be on the front.

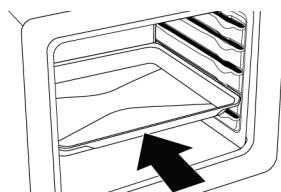
**Stopping function of the wire grill**

There is a stopping function to prevent the wire grill from tipping out of the wire shelf. With this function, you can easily and safely take out your food. While removing the wire grill, you can pull it forward until it reaches the stopping point. You must pass over this point to remove it completely.

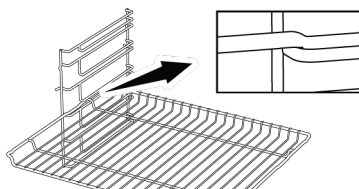
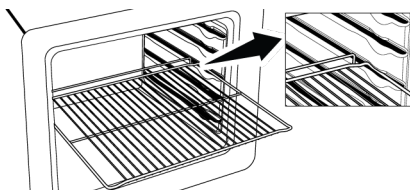
On models with wire shelves :**On models without wire shelves :**

Tray stopping function - On models with wire shelves

There is also a stopping function to prevent the tray from tipping out of the wire shelf. While removing the tray, release it from the rear stopping socket and pull it towards yourself until it reaches the front side. You must pass over this stopping socket to remove it completely.

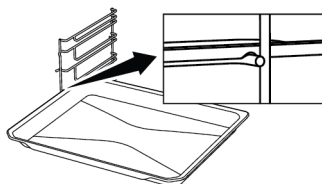

Proper placement of the wire grill and tray on the telescopic rails-On models with wire shelves and telescopic models

Thanks to telescopic rails, trays or the wire grill can be easily installed and removed. When using trays and wire grills with the telescopic rail, care should be taken that the pins on the front and back of the telescopic rails, rest against the edges of the grill and the tray (shown in the figure).

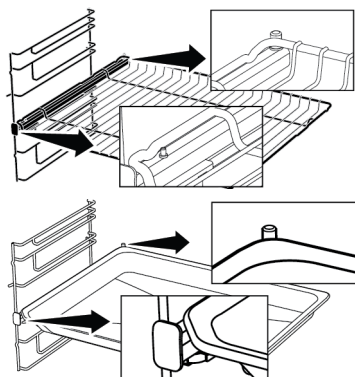

3.6 Technical Specifications

General specifications	
Product external dimensions (height/width/depth) (mm)	595 /594 /567
Oven installation dimensions (height / width / depth) (mm)	590-600 /560 /min. 550
Voltage/Frequency	220-240 V ~; 50 Hz
Cable type and section used/suitable for use in the product	min. H05VV-FG 3 x 1,5 mm ²
Total power consumption (kW)	2,5
Oven type	Conventional oven

Basics: Information on the energy label of home type electrical ovens is given in accordance with the EN 60350-1 / IEC 60350-1 standard. The values are determined in Top and bottom heating or (if present) Fan assisted bottom/top heating functions with the standard load.

Energy efficiency class is determined in accordance with the following prioritization depending on whether the relevant functions exist on the product or not. 1-Eco fan heating , 2-Fan Heating , 3-Fan assisted low grill , 4-Top and bottom heating.



Technical specifications may be changed without prior notice to improve the quality of the product.



Figures in this manual are schematic and may not exactly match your product.



Values stated on the product labels or in the documentation accompanying it are obtained in laboratory conditions in accordance with relevant standards. Depending on operational and environmental conditions of the product, these values may vary.

4 First Use

Before you start using your product, it is recommended to do the following stated in the following sections respectively.

4.1 Initial Cleaning

1. Remove all packaging materials.
2. Remove all accessories from the oven provided with the product.
3. Operate the product for 30 minutes and then, turn it off. This way, residues and layers that may have remained in the oven during production are burned and cleaned.
4. When operating the product, select the highest temperature and the operating function that all the heaters in your product operate. See "Oven operating

functions [► 13]". You can learn how to operate the oven in the following section.

5. Wait for the oven to cool.
6. Wipe the surfaces of the product with a wet cloth or sponge and dry with a cloth.

Before using the accessories:

Clean the accessories you remove from the oven with detergent water and a soft cleaning sponge.

NOTICE: Some detergents or cleaning agents may cause damage to the surface. Do not use abrasive detergents, cleaning powders, cleaning creams or sharp objects during cleaning.

NOTICE: During the first use, smoke and odour may come up for several hours. This is normal and you just need good ventilation to remove it. Avoid directly inhaling the smoke and odours that form.

5 Using the Oven

5.1 General Information on Using the Oven

Cooling fan (It varies depending on the product model. It may not be available on your product.)

Your product has a cooling fan. The cooling fan is activated automatically when necessary and cools both the front of the product and the furniture. It is automatically deactivated when the cooling process is finished. Hot air comes out over the oven door. Do not cover these ventilation openings with anything. Otherwise, the oven may overheat. The cooling fan continues to operate during oven operation or after the oven is turned off (approximately 20-30 minutes). If you cook by programming the oven timer, at the end of the baking time, the cooling fan turns off with all functions. The cooling fan running time cannot be determined by the user. It turns on and off automatically. This is not an error.

Oven lighting

The oven lighting is turned on when the oven starts baking. In some models, the lighting is on during baking, while in some models it turns off after a certain time.

5.2 Operation of the Oven Control Unit

Turning on the oven

When you select a operating function you want to cook with the function selection knob and set a certain temperature with the temperature knob, the oven starts operating.

Turning off the oven

You can turn the oven off by turning the function selection knob and temperature knob to the off (up) position.

Selecting the temperature and oven operating function.

You can cook by making a manual control (at your own control) by selecting the temperature and operating function specific to your food.



1. Select the operating function you want to cook with the function selection knob.

2. Set the temperature you want to cook with the temperature knob.

⇒ Your oven will start operating immediately at the selected function and temperature, and the thermostat lamp will turn on. When the temperature inside the oven reaches the desired temperature, the thermostat lamp will turn off. The oven will not turn off by itself after the baking process. You have to control baking and turn it off yourself. When your baking is completed, turn off the oven by turning the function selection knob and the temperature knob to the off (up) position.

6 General Information About Baking

You can find tips on preparing and cooking your food in this section.

Plus, this section describes some of the foods tested as producers and the most appropriate settings for these foods. Appropriate oven settings and accessories for these foods are also indicated.

6.1 General Warnings About Baking in the Oven

- While opening the oven door during or after baking, hot-burning steam may emerge. The steam may burn your hand, face and/or eyes. When opening the oven door, stay away.
- Intense steam generated during baking may form condensed water drops on the interior and exterior of the oven and on the upper parts of the furniture due to the temperature difference. This is a normal and physical occurrence.
- The cooking temperature and time values given for foods may vary depending on the recipe and amount. For this reason, these values are given as ranges.
- Always remove unused accessories from the oven before you start cooking. Accessories that will remain in the oven may prevent your food from being cooked at the correct values.

- For foods that you will cook according to your own recipe, you can reference similar foods given in the cooking tables.
- Using the supplied accessories ensures you get the best cooking performance. Always observe the warnings and information provided by the manufacturer for the external cookware you will use.
- Cut the greaseproof paper you will use in your cooking in suitable sizes to the container you will cook. Greaseproof papers that are overflowing from the container can create a risk of burns and affect the quality of your baking. Use the greaseproof paper you will use in the temperature range specified.
- For good baking performance, place your food on the recommended correct shelf. Do not change the shelf position during baking.

6.1.1 Pastries and oven food

General Information

- We recommend using the accessories of the product for a good cooking performance. If you will use an external cookware, prefer dark, non-sticking and heat resistant ware.
- If preheating is recommended in the cooking table, be sure to put your food in the oven after preheating.

- If you will cook by using cookware on the wire grill, place it in the middle of the wire grill, not near the back wall.
- All materials used in making pastry should be fresh and at room temperature.
- The cooking status of the foods may vary depending on the amount of food and the size of the cookware.
- Metal, ceramic and glass moulds extend the cooking time and the bottom surfaces of pastry foods do not brown evenly.
- If you are using baking paper, a small browning can be observed on the bottom surface of the food. In this situation, you may have to extend your cooking period by approximately 10 minutes.
- The values specified in the cooking tables are determined as a result of the tests carried out in our laboratories. Values suitable for you may differ from these values.
- Place your food on the appropriate shelf recommended in the cooking table. Refer to the bottom shelf of the oven as shelf 1.
- Cook the recommended dishes in the cooking table with a single tray.

Tips for baking cakes

- If the cake is too dry, increase the temperature by 10°C and shorten the baking time.

- If the cake is moist, use a small amount of liquid or reduce the temperature by 10°C.
- If the top of the cake is burnt, put it on the lower shelf, lower the temperature and increase the baking time.
- If the inside of the cake is cooked well, but outside is sticky, use less liquid, decrease the temperature and increase the cooking time.

Hints for pastry

- If the pastry is too dry, increase the temperature by 10 °C and shorten the cooking time. Wet the dough sheets with a sauce consisting of milk, oil, egg and yoghurt mixture.
- If the pastry is getting cooked slowly, make sure that the thickness of the pastry you have prepared does not overflow the tray.
- If the pastry is browned on the surface but the bottom is not cooked, make sure that the amount of sauce you will use for the pastry is not too much at the bottom of the pastry. For an even browning, try to spread the sauce evenly between the dough sheets and the pastry.
- Bake your pastry in the position and temperature appropriate to the cooking table. If the bottom is still not browned enough, place it on a bottom shelf for the next cooking.

Cooking table for pastries and oven foods

Food	Accessory to be used	Operating function	Shelf position	Temperature (°C)	Baking time (min) (approx.)
Cake on the tray	Standard tray *	Top and bottom heating	3	180	30 ... 45
Cake in the mould	Cake mould on wire grill** **	Top and bottom heating	2	180	30 ... 40
Small cakes	Standard tray *	Top and bottom heating	3	160	25 ... 35
Sponge cake	Round springform pan, 26 cm in diameter on wire grill **	Top and bottom heating	2	160	30 ... 40
Cookie	Pastry tray *	Top and bottom heating	3	170	25 ... 40
Pastry	Standard tray *	Top and bottom heating	2	200	30 ... 45

Food	Accessory to be used	Operating function	Shelf position	Temperature (°C)	Baking time (min) (approx.)
Bun	Standard tray *	Top and bottom heating	2	200	20 ... 35
Whole bread	Standard tray *	Top and bottom heating	3	200	30 ... 45
Lasagne	Glass / metal rectangular container on wire grill **	Top and bottom heating	2 or 3	200	30 ... 45
Apple pie	Round black metal mould, 20 cm in diameter on wire grill **	Top and bottom heating	2	180	50 ... 70
Pizza	Standard tray *	Top and bottom heating	2	200 ... 220	10 ... 20

Preheating is recommended for all food.

*These accessories may not be included with your product.

**These accessories are not included with your product. They are commercially available accessories.

6.1.2 Meat, Fish and Poultry

The key points on grilling

- Seasoning it with lemon juice and pepper before cooking whole chicken, turkey and large pieces of meat will increase cooking performance.
- It takes 15 to 30 minutes more to cook boned meat than fillet by frying.
- You should calculate about 4 to 5 minutes of cooking time per centimetre of the meat thickness.

- After the cooking time is expired, keep the meat in the oven for approximately 10 minutes. The juice of the meat is better distributed to the fried meat and does not come out when the meat is cut.
- Fish should be placed on the medium or low level shelf in a heat resistant plate.
- Cook the recommended dishes in the cooking table with a single tray.

Cooking table for meat, fish and poultry

Food	Accessory to be used	Operating function	Shelf position	Temperature (°C)	Baking time (min) (approx.)
Steak (whole) / Roast (1 kg)	Standard tray *	Top and bottom heating	3	15 mins. 250/ max, after 180 ... 190	60 ... 80
Lamb's shank (1,5-2 kg)	Standard tray *	Top and bottom heating	3	15 mins. 250/ max, after 170	110 ... 120
Fried chicken (1,8-2 kg)	Wire grill * Place one tray on a lower shelf	Top and bottom heating	2	15 mins. 250/ max, after 190	60 ... 80
Turkey (5.5 kg)	Standard tray *	Top and bottom heating	1	25 mins. 250/ max, after 180 ... 190	150 ... 210
Fish	Wire grill * Place one tray on a lower shelf	Top and bottom heating	3	200	20 ... 30

Preheating is recommended for all food.

*These accessories may not be included with your product.

**These accessories are not included with your product. They are commercially available accessories.

6.1.3 Test foods

- Foods in this cooking table are prepared according to the EN 60350-1 standard to facilitate testing of the product for control institutes.

- Cook the recommended dishes in the cooking table with a single tray.

Cooking table for test meals

Food	Accessory to be used	Operating function	Shelf position	Temperature (°C)	Baking time (min) (approx.)
Shortbread (sweet cookie)	Standard tray *	Top and bottom heating	3	140	20 ... 30
Small cakes	Standard tray *	Top and bottom heating	3	160	25 ... 35
Sponge cake	Round springform pan, 26 cm in diameter on wire grill **	Top and bottom heating	2	160	30 ... 40
Apple pie	Round black metal mould, 20 cm in diameter on wire grill **	Top and bottom heating	2	180	50 ... 70

Preheating is recommended for all food.

*These accessories may not be included with your product.

**These accessories are not included with your product. They are commercially available accessories.

7 Maintenance and Cleaning

7.1 General Cleaning Information

General warnings

- Wait for the product to cool before cleaning the product. Hot surfaces may cause burns!
- Do not apply the detergents directly on the hot surfaces. This may cause permanent stains.
- The product should be thoroughly cleaned and dried after each operation. Thus, food residues shall be easily cleaned and these residues shall be prevented from burning when the product is used again later. Thus, the service life of the appliance extends and frequently faced problems are decreased.
- Do not use steam cleaning products for cleaning.
- Some detergents or cleaning agents cause damage to the surface. Unsuitable cleaning agents are: bleach, cleaning products containing ammonia, acid or chloride, steam cleaning products, descaling agents, stain and rust removers, abrasive cleaning products (cream cleaners, scouring powder, scouring cream, abrasive and scratching scrubber, wire, sponges, cleaning cloths containing dirt and detergent residues).
- No special cleaning material is needed in the cleaning made after each use. Clean the appliance using dishwashing detergent, warm water and a soft cloth or sponge and dry it with a dry cloth.

- Be sure to completely wipe off any remaining liquid after cleaning and immediately clean any food splashing around during cooking.
- Do not wash any component of your appliance in a dishwasher unless otherwise stated in the user's manual.

Inox - stainless surfaces

- Do not use acid or chlorine-containing cleaning agents to clean stainless-inox surfaces and handles.
- Stainless-inox surface may change colour in time. This is normal. After each operation, clean with a detergent suitable for the stainless or inox surface.
- Clean with a soft soapy cloth and liquid (non-scratching) detergent suitable for inox surfaces, taking care to wipe in one direction.
- Remove lime, oil, starch, milk and protein stains on the glass and inox surfaces immediately without waiting. Stains may rust under long periods of time.
- Cleaners sprayed/applied to the surface should be cleaned immediately. Abrasive cleaners left on the surface cause the surface to turn white.

Enamelled surfaces

- The oven must cool down before cleaning the cooking area. Cleaning on hot surfaces shall create both fire hazard and damage the enamel surface.
- After each use, clean the enamel surfaces using dishwashing detergent, warm water and a soft cloth or sponge and dry them with a dry cloth.
- If your product has an easy steam cleaning function, you can make easy steam cleaning for light non-permanent dirt. (See "Easy Steam Cleaning [▶ 24]").)
- For difficult stains, an oven and grill cleaner recommended on the website of your product brand and a non-scratching scouring pad can be used. Do not use an external oven cleaner.

Catalytic surfaces

- The side walls in the cooking area can only be covered with enamel or catalytic walls. It varies by model.
- The catalytic walls have a light matte and porous surface. The catalytic walls of the oven should not be cleaned.
- Catalytic surfaces absorb oil thanks to its porous structure and start to shine when the surface is saturated with oil, in this case it is recommended to replace the parts.

Glass surfaces

- When cleaning glass surfaces, do not use hard metal scrapers and abrasive cleaning materials. They can damage the glass surface.
- Clean the appliance using dishwashing detergent, warm water and a microfiber cloth specific for glass surfaces and dry it with a dry microfiber cloth.
- If there is residual detergent after cleaning, wipe it with cold water and dry with a clean and dry microfiber cloth. Residual detergent may damage the glass surface next time.
- Under no circumstances should the dried-up residue on the glass surface be cleaned off with serrated knives, wire wool or similar scratching tools.
- You can remove the calcium stains (yellow stains) on the glass surface with the commercially available descaling agent, with a descaling agent such as vinegar or lemon juice.
- If the surface is heavily soiled, apply the cleaning agent on the stain with a sponge and wait a long time for it to work properly. Then clean the glass surface with a wet cloth.
- Discolorations and stains on the glass surface are normal and not defects.

Plastic parts and painted surfaces

- Clean plastic parts and painted surfaces using dishwashing detergent, warm water and a soft cloth or sponge and dry them with a dry cloth.

- Do not use hard metal scrapers and abrasive cleaners. They may damage the surfaces.
- Ensure that the joints of the components of the product are not left damp and with detergent. Otherwise, corrosion may occur on these joints.

7.2 Cleaning Accessories

Do not put the product accessories in a dishwasher unless otherwise stated in the user's manual.

7.3 Cleaning the Control Panel

- When cleaning the panels with knob-control, wipe the panel and knobs with a damp soft cloth and dry with a dry cloth. Do not remove the knobs and gaskets underneath to clean the panel. The control panel and knobs may be damaged.
- While cleaning the inox panels with knob control, do not use inox cleaning agents around the knob. The indicators around the knob can be erased.
- Clean the touch control panels with a damp soft cloth and dry with a dry cloth. If your product has a key lock feature, set the key lock before performing control panel cleaning. Otherwise, incorrect detection may occur on the keys.

7.4 Cleaning the inside of the oven (cooking area)

Follow the cleaning steps described in the "General Cleaning Information" section according to the surface types in your oven.

Cleaning the side walls of the oven

The side walls in the cooking area can only be covered with enamel or catalytic walls. It varies by model. If there is a catalytic wall, refer to the "Catalytic surfaces" section for information.

If your product is a wire shelf model, remove the wire shelves before cleaning the side walls. Then complete the cleaning as described in the "General Cleaning Information" section according to the side wall surface type.

To remove the side wire shelves:

1. Remove the front of the wire shelf by pulling it on the side wall in the opposite direction.
2. Pull the wire shelf towards you to remove it completely.

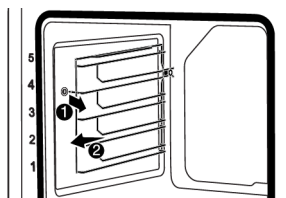

3. To reattach the shelves, the procedures applied when removing them must be repeated from the end to the beginning, respectively.

7.5 Easy Steam Cleaning

This allows cleaning of the dirt (not remaining for a long time) that is softened by the steam inside the oven and by the water droplets condensed in the internal surfaces of the oven easily.

1. Remove all accessories inside the oven.
2. Add 500 ml water into the tray and place it on the 2nd shelf of the oven.



Do not use distilled or filtered water. Use ready-made waters only. Do not use flammable, alcoholic or solid particulate solutions instead of water.

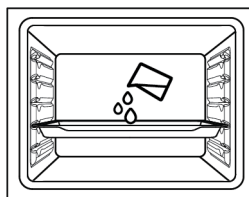

3. Set the oven to the easy steam cleaning operating mode and operate it at 100°C for 15 minutes.

Immediately open the door and wipe the oven interiors with a wet sponge or cloth. Steam will be released when opening the door. This may pose a risk of burns. Be careful when opening the door.

For stubborn dirt, clean the product using dishwashing detergent, warm water and a soft cloth or sponge and dry it with a dry cloth.

i In the easy steam cleaning function, it is expected that the added water evaporates and condenses on the inside of the oven and the oven door in order to soften the light dirt formed in your oven. Condensation formed on the oven door may drip around when the oven door is opened. As soon as you open the oven door, wipe off the condensation.

(It varies depending on the product model. It may not be available on your product.) After the condensation inside the oven, puddle or moisture may occur in the pool channel under the oven. Wipe this pool channel with a damp cloth after use and dry it.



7.6 Cleaning the Oven Door

You can remove your oven door and door glasses to clean them. How to remove the doors and windows is explained in the sections "**Removing the oven door**" and "**Removing the inner glasses of the door**". After removing the door inner glasses, clean them using a dishwashing detergent, warm water and a soft cloth or sponge and dry them with a dry cloth. For lime residue that may form on the oven glass, wipe the glass with vinegar and rinse.

i Do not use harsh abrasive cleaners, metal scrapers, wire wool or bleach materials to clean the oven door and glass.

Removing the oven door

1. Open the oven door.
2. Open the clips in the front door hinge socket on the right and left by pushing them downwards as shown in the figure.
3. Hinge types vary as (A), (B), (C) types according to the product model. The following figures show how to open each type of hinge.
4. (A) type hinge is available in normal door types.

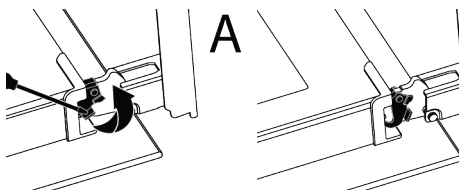

5. (B) type hinge is available in soft closing door types.

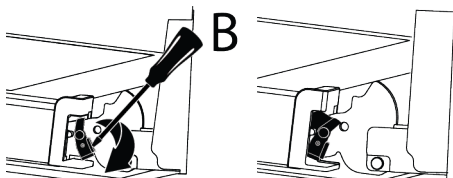

6. (C) type hinge is available in soft opening/closing door types.

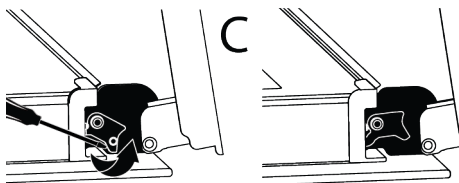

7. Get the oven door to a half-open position.

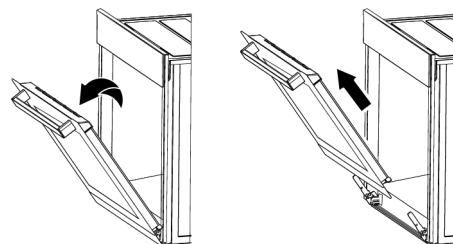

- Pull the removed door upwards to release it from the right and left hinges and remove it.

i To reattach the door, the procedures applied when removing it must be repeated from the end to the beginning, respectively. When installing the door, be sure to close the clips on the hinge socket.

7.7 Removing the Inner Glass of The Oven Door

Inner glass of the product's front door may be removed for cleaning.

- Open the oven door.
- Pull the plastic component, attached on the upper section of the front door, towards yourself by simultaneously pushing on the pressure points on both sides of the component and remove it.

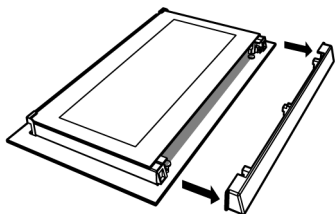
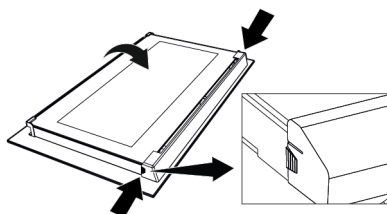

- As shown in the figure, gently lift the innermost glass (1) towards "A" and then, remove it by pulling towards "B".

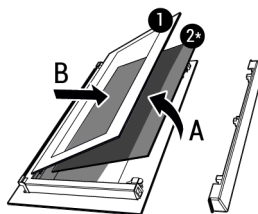

- Innermost glass
- Inner glass (it may not be available for your product)

- If your product has an inner glass (2), repeat the same process to detach it (2).
- The first step of regrouping the door is to reassemble the inner glass (2). Place the bevelled edge of the glass to meet the bevelled edge of the plastic slot. (If your product has an inner glass). Inner glass (2) must be attached to the plastic slot closest to the innermost glass (1).
- While reassembling the innermost glass (1), pay attention to place the printed side of the glass on the inner glass. It is crucial to place the lower corners of the innermost glass (1) to meet the lower plastic slots.
- Push the plastic component towards the frame until a "click" sound is heard.

7.8 Cleaning the Oven Lamp

In the event that the glass door of the oven lamp in the cooking area becomes dirty; clean using dishwashing detergent, warm water and a soft cloth or sponge and dry with a dry cloth. In case of oven lamp failure, you can replace the oven lamp by following the sections that follow.

Replacing the oven lamp

General Warnings

- To avoid the risk of electric shock before replacing the oven lamp, disconnect the product and wait for the oven to cool. Hot surfaces may cause burns!
- This oven is powered by an incandescent lamp with less than 40 W, less than 60 mm in height, less than 30 mm in diameter, or a halogen lamp with G9 sockets with less than 60 W power. Lamps are

suitable for operation at temperatures above 300 °C. Oven lamps are available from Authorised Services or licensed technicians. This product contains a G energy class lamp.

- The position of the lamp may differ from that is shown in the figure.
- The lamp used in this product is not suitable for use in the lighting of home rooms. The purpose of this lamp is to help the user see food products.
- The lamps used in this product must withstand extreme physical conditions such as temperatures above 50 °C.

If your oven has a round lamp,

1. Disconnect the product from the electricity.
2. Remove the glass cover by turning it counter clockwise.



3. If your oven lamp is type (A) shown in the figure below, rotate the oven lamp as shown in the figure and replace it with a new one. If it is type (B) model, pull it out as shown in the figure and replace it with a new one.

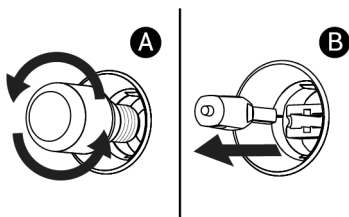

8 Troubleshooting

If the problem persists after following the instructions in this section, contact your vendor or an Authorized Service. Never try to repair your product yourself.

4. Refit the glass cover.

If your oven has a square lamp,

1. Disconnect the product from the electricity.
2. Remove the wire shelves according to the description.

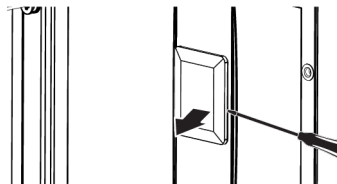

3. Lift the lamp's protective glass cover with a screwdriver. Remove the screw first, if there is a screw on the square lamp in your product.
4. If your oven lamp is type (A) shown in the figure below, rotate the oven lamp as shown in the figure and replace it with a new one. If it is type (B) model, pull it out as shown in the figure and replace it with a new one.

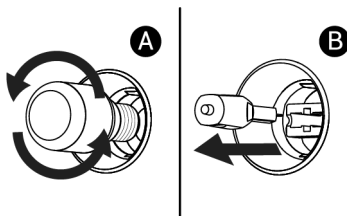

5. Refit the glass cover and wire shelves.

Steam is emanated while the oven is working.

- It is normal to see vapour during operation. >>> This is not an error.

Water droplets appear while cooking

- The steam generated during cooking condenses when it comes into contact with cold surfaces outside the product and may form water droplets. >>> This is not an error.

Metal sounds are heard while the product is warming and cooling.

- Metal parts may expand and make sounds when heated. >>> This is not an error.

The product does not work.

- Fuse may be faulty or blown. >>> Check the fuses in the fuse box. Change them if necessary or reactivate them.
- The appliance may not be plugged to the (grounded) outlet. >>> Check if the appliance is plugged in to the outlet.
- (If there is timer on your appliance) Keys on the control panel do not work. >>> If your product has a key lock, the key lock may be enabled, disable the key lock.

Oven light is not on.

- Oven lamp may be faulty. >>> Replace oven's lamp.
- No electricity. >>> Ensure the mains is operational and check the fuses in the fuse box. Change the fuses if necessary or reactivate them.

Oven is not heating.

- The oven may not be set to a specific cooking function and/or temperature. >>> Set the oven to a specific cooking function and/or temperature.
- No electricity. >>> Ensure the mains is operational and check the fuses in the fuse box. Change the fuses if necessary or reactivate them.

¡Bienvenido!

Estimado cliente,

Gracias por elegir el producto Beko . Queremos que el aparato, fabricado con alta calidad y tecnología, le ofrezca la mejor eficiencia. Para ello, lea atentamente este manual y cualquier otra documentación proporcionada antes de utilizar el producto.

Preste atención a todas las informaciones y advertencias del manual de usuario. De esta manera, se protegerá a sí mismo y a el aparato contra los peligros que puedan ocurrir.

Guarde el manual de instrucciones. Si le da el aparato a otra persona, entregue el manual con él. En este manual se indican las condiciones de garantía, el uso y los métodos de resolución de problemas de su producto.

Los símbolos y sus descripciones utilizados el manual del usuario:



Peligro que puede provocar la muerte o lesiones.



Información importante o consejos de uso útiles.



Lea el manual de usuario.



Superficie caliente.

AVISO

Peligro que puede provocar daños materiales al aparato o a su entorno.

Arçelik A.Ş.

Karaağaç caddesi No:2-6
34445 Sütlüce/Istanbul/TURKEY

Made in TURKEY

Tabla de contenidos

1 Instrucciones de Seguridad.....	32		
1.1	Uso Previsto.....	32	
1.2	Seguridad de niños, personas vulnerables y mascotas.....	32	
1.3	Seguridad Eléctrica.....	33	
1.4	Seguridad en Transporte.....	35	
1.5	Seguridad en la instalación.....	36	
1.6	Seguridad de uso.....	36	
1.7	Avisos de temperatura.....	37	
1.8	Uso de accesorios.....	37	
1.9	Seguridad en la cocción.....	38	
1.10	Mantenimiento y limpieza Seguridad.....	39	
2 Instrucciones medioambientales....	39		
2.1	Directiva de Residuos.....	39	
2.1.1	Cumplimiento de Directiva WEEE y eliminación del producto de desecho.....	39	
2.2	Información de Embalaje.....	40	
2.3	Recomendaciones para el ahorro de energía.....	40	
3 Su aparato.....	41		
3.1	Información de Producto.....	41	
3.2	Panel de control del producto Introducción y uso.....	41	
3.2.1	Panel de control.....	42	
3.2.2	Introducción del panel de control del horno.....	42	
3.3	Funciones de funcionamiento del horno.....	42	
3.4	Accesorios del Producto.....	43	
3.5	Uso de los accesorios del producto.....	43	
3.6	Especificaciones Técnicas.....	46	
4 Primer uso.....	47		
4.1	Limpieza inicial.....	47	
5 Uso del horno.....	47		
5.1	Información general sobre el uso del horno.....	47	
5.2	Funcionamiento de la unidad de control del horno.....	47	
6 Información general sobre el horneado.....	48		
6.1	Advertencias generales sobre la cocción en el horno.....	48	
6.1.1	Pasteles y alimentos para el horno.....	49	ES
6.1.2	Carne, pescado y aves de corral.....	50	
6.1.3	Alimentos de prueba.....	51	
7 Mantenimiento y limpieza.....	52		
7.1	Información General de Limpieza.....	52	
7.2	Limpieza de los accesorios.....	53	
7.3	Limpieza del panel de control.....	53	
7.4	Limpiar el interior del horno (área de cocción).....	53	
7.5	Fácil limpieza con vapor.....	54	
7.6	Limpieza de la puerta del horno ...	55	
7.7	Retirar el cristal interior de la puerta del horno.....	55	
7.8	Limpieza de la lámpara del horno	56	
8 Solución de problemas.....	57		



1 Instrucciones de Seguridad

ES

- Esta sección incluye las instrucciones de seguridad necesarias para evitar el riesgo de lesiones personales o daños materiales.
- En caso de entregar el producto a otra persona para su uso personal o vender de segunda mano, también se debe entregar el manual de usuario, las etiquetas del producto y otros documentos y piezas relevantes.
- Nuestra empresa no asumirá ninguna responsabilidad por los daños que puedan producirse por el incumplimiento de estas instrucciones.
- El incumplimiento de estas instrucciones anulará cualquier garantía.
- Los trabajos de instalación y reparación deben ser realizados siempre por el fabricante, el servicio técnico autorizado o una persona que la empresa importadora designe.
- Utilice únicamente repuestos y accesorios originales.
- No repare ni sustituya ningún componente del producto a menos que esté expresamente indicado en el manual del usuario.

- No realice modificaciones técnicas en el producto.



1.1 Uso Previsto

- Este producto está diseñado para ser utilizado en casa. No es adecuado para uso comercial.
- No utilice el producto en jardines, balcones u otros lugares al aire libre. Este producto está pensado para ser utilizado en los hogares y en las cocinas del personal de tiendas, oficinas y otros entornos laborales.
- **ADVERTENCIA** Este aparato debe utilizarse únicamente para cocinar. No debe ser usado para diferentes propósitos, como calentar la habitación.
- El horno puede usarse para descongelar, hornear, freír y asar alimentos.
- Este producto no se debe utilizar para el calentamiento de platos, ni para secar colgando toallas o ropa en el asa.



1.2 Seguridad de niños, personas vulnerables y mascotas

- Este aparato puede ser utilizado por niños de 8 años de edad y mayores, y por personas discapacidades físicas, sensoriales o mentales, o que

- carezcan de experiencia y conocimientos, siempre que sean supervisados o entrenados sobre el uso seguro y los peligros del aparato.
- Los niños no deben jugar con el aparato. La limpieza y el mantenimiento del usuario no deben ser realizados por niños a menos que haya alguien que los supervise.
- Este aparato no debe ser utilizado por personas con capacidad física, sensorial o mental limitada (incluidos los niños), a menos que se les mantenga bajo supervisión o reciban las instrucciones necesarias.
- Los niños deben ser supervisados para asegurar que no jueguen con el aparato.
- Los aparatos eléctricos son peligrosos para niños y mascotas. Los niños y las mascotas no deben jugar, trepar o entrar en el aparato.
- No coloque objetos que los niños puedan alcanzar sobre el aparato.
- **ADVERTENCIA** Durante el uso, las superficies accesibles del aparato están calientes. Mantenga a los niños alejados del aparato.
- Mantenga los materiales de embalaje fuera del alcance de los niños. Existe un riesgo de lesiones y asfixia.
- Cuando la puerta esté abierta, no coloque ningún objeto pesado sobre ella ni permita que los niños se sienten sobre ella. Puede hacer que el horno se vuelque o que se dañen las bisagras de la puerta.
- Antes de desechar productos desgastados e inútiles:
 1. Desenchufe el conector de alimentación y retírelo de la toma de corriente.
 2. Desconecte el cable de alimentación y separe el enchufe del producto.
 3. Tome precauciones para evitar que los niños entren en el producto.
 4. No permita que los niños jueguen con el producto cuando esté en modo inactivo.



1.3 Seguridad Eléctrica

- Enchufe el aparato en una toma de corriente con conexión a tierra protegida por un fusible que coincida con los valores de corriente indicados en la etiqueta de tipo. Haga que la instalación de la toma de tierra sea hecha por un electricista calificado. No utilice el aparato

sin conexión a tierra de acuerdo con las regulaciones locales / nacionales.

- El enchufe o la conexión eléctrica del aparato deberán estar en un lugar fácilmente accesible. Si esto no es posible, debe haber un mecanismo (fusible, interruptor, llave de contacto, etc.) en la instalación eléctrica a la que está conectado el producto, que cumpla con la normativa eléctrica y que separe todos los polos de la red.
- Antes de proceder a la reparación, mantenimiento y limpieza, desenchufe el producto o desconecte el fusible.
- Enchufe el aparato en una toma de corriente que cumpla con los valores de voltaje y frecuencia especificados en la etiqueta de tipo.
- (En caso de no disponer de cable de alimentación) utilice únicamente el cable de conexión descrito en el apartado "Especificaciones técnicas".
- No atasque el cable eléctrico debajo y detrás del producto. No ponga un objeto pesado sobre el cable de alimentación. El cable de alimentación no debe doblarse, aplastarse ni entrar en contacto con ninguna fuente de calor.
- Asegúrese de que el cable de alimentación no se atasque mientras coloca el aparato en su lugar después del montaje o la limpieza.
- La superficie trasera del horno se calienta cuando está en uso. El cable de alimentación no debe entrar en contacto con la superficie posterior del producto. De lo contrario, podría dañarse.
- No atasques los cables eléctricos en la puerta del horno y no los pases sobre superficies calientes. De lo contrario, el aislamiento de los cables puede fundirse y provocar un incendio como resultado de un cortocircuito.
- Utilice sólo el cable original. No utilice cables cortados o dañados.
- No utilice un cable de extensión o un enchufe múltiple para hacer funcionar su producto.
- En los casos en que sea necesario el uso de un adaptador convertidor (para tipo de enchufe), póngase en contacto con el centro de servicio autorizado o con el importador para utilizar el adaptador homologado.

- Si la longitud de la línea de alimentación es inadecuada, póngase en contacto con el importador o con el centro de servicio autorizado.
- Las fuentes de alimentación portátiles o los enchufes múltiples pueden sobrecalentarse e incendiarse. Mantenga alejados del producto enchufes múltiples y fuentes de alimentación portátiles.
- Si el cable de alimentación está dañado, debe ser sustituido por el fabricante, por un servicio técnico autorizado o por una persona que indique la empresa importadora, para evitar posibles peligros.
- **ADVERTENCIA** Antes de sustituir la bombilla del horno, asegúrese de desconectar el aparato de la red eléctrica para evitar el riesgo de descarga eléctrica. Desenchufe el aparato o apague el fusible de la caja de fusibles.

Si su producto tiene un cable de alimentación y un enchufe:

- Nunca enchufe el producto en una toma rota, suelta o desconectada. Asegúrese de que el enchufe esté totalmente introducido en la toma. En caso contrario, las conexiones podrían sobrecalentarse y provocar un incendio.
- Evite insertar el aparato en enchufes con grasa, sucios o potencialmente expuestos al agua (como los que están cerca de una encimera por la que pueda filtrarse agua). En caso contrario, existe riesgo de cortocircuito y electrocución.
- No tocar nunca el enchufe con las manos húmedas.
- Extraiga el enchufe de la toma utilizando el cuerpo del enchufe y no tire de su cable.



1.4 Seguridad en Transporte

- Desconecte el aparato de la red eléctrica antes de transportarlo.
- El aparato es pesado, cargue el aparato con al menos dos personas.
- No utilice la puerta y/o el asa para transportar o mover el aparato.
- No ponga objetos sobre el aparato. Transporte el aparato en posición vertical.
- Cuando necesite transportar el aparato, envuélvalo con material de embalaje de plástico de burbujas o cartón grueso y péguelo con cinta adhesiva. Fije bien las piezas móviles del producto para evitar daños.

- Antes de instalar el aparato, compruebe que no esté dañado durante el transporte. Si está dañado póngase en contacto con el importador o el servicio técnico autorizado.

1.5 Seguridad en la instalación

- Antes de iniciar la instalación, desconecte la tensión de la línea eléctrica a la que se conectará el producto cerrando el fusible.
- Durante el transporte y la instalación siempre utilice guantes protectores. En caso contrario, ¡existe riesgo de lesiones por bordes afilados!
- Antes de instalar el aparato, compruebe que no esté dañado. No lo haga instalar si el producto está dañado.
- Evite utilizar materiales aislantes del calor para recubrir el interior de los muebles que se vayan a instalar.
- La luz solar directa y las fuentes de calor, tales como calefacciones eléctricas o de gas, no deben estar presentes en la zona donde se instale el producto.
- Mantenga abiertos los alrededores de todos los conductos de ventilación del producto.

- Con el fin de evitar el sobrecalentamiento, la instalación del producto no se debe realizar detrás de cubiertas decorativas.
- En caso de que detrás de la zona de instalación designada para el producto haya una manguera/tubería de gas o una tubería de agua de plástico, es imprescindible garantizar que no haya contacto entre el producto y estas tuberías de suministro. De lo contrario, la manguera/tubo podría aplastarse.
- Si existe una toma de corriente detrás del lugar donde se va a instalar el producto, es necesario asegurarse de que el producto no entre en contacto con la toma ni con el enchufe conectado a la toma.

1.6 Seguridad de uso

- Asegúrese de apagar el aparato después de cada uso.
- En caso de que no vaya a utilizar el producto durante un periodo prolongado, desenchúfelo o desconecte la alimentación de la caja de fusibles.
- No utilice el producto si se rompe o estropea durante su uso. Desconecte el aparato de la electricidad. Póngase en

contacto con el importador o el centro de servicio autorizado.

- No utilice el producto si el cristal de la puerta delantera está desmontado o agrietado. En caso contrario, corre el riesgo de sufrir lesiones y daños al medio ambiente.
- No pise el aparato bajo ningún concepto.
- No utilice nunca el producto cuando su juicio o coordinación se vea afectada por el uso de alcohol y/o drogas.
- Los objetos inflamables no se deben guardar en la zona de cocción ni alrededor de ella. De lo contrario, pueden provocar un incendio.
- La manija del horno no es un secador de toallas. Cuando utilice el producto, no cuelgue toallas, guantes o tejidos similares en el mango.
- Las bisagras de la puerta del producto se mueven al abrir y cerrar la puerta y pueden atascarse. Al abrir/cerrar la puerta, no sujete la pieza con las bisagras.

1.7 Avisos de temperatura

- **ADVERTENCIA** Durante el uso, el producto y sus partes accesibles estarán calientes. Se de-

be tener cuidado para evitar tocar el producto y los elementos de calentamiento. Los niños menores de 8 años deben mantenerse alejados del producto a menos que estén supervisados constantemente.

- No ponga materiales inflamables / explosivos cerca del producto, ya que las superficies estarán calientes mientras esté funcionando.
- Mantenga la distancia al abrir la puerta del horno durante o al final de la cocción. El vapor puede quemarle las manos, la cara y/o los ojos.
- Durante el funcionamiento, el producto está caliente. Se debe tener cuidado para evitar tocar las partes calientes, el interior del horno y los elementos de calentamiento.
- Para manipular el producto siempre utilice guantes de horno resistentes al calor.

1.8 Uso de accesorios

- Es importante que la parrilla y la bandeja se coloquen correctamente en los estantes de rejilla. Para obtener información detallada, consulte el apartado "Uso de los accesorios".
- Después de introducir completamente los accesorios en el espacio de cocción, cierre la

puerta del horno, ya que de lo contrario podrían golpear el cristal de la puerta y dañarlo.



1.9 Seguridad en la cocción

- Tenga cuidado cuando utilice bebidas alcohólicas en sus platos. El alcohol se evapora a altas temperaturas y puede provocar un incendio ya que puede inflamarse al entrar en contacto con superficies calientes.
 - Los restos de alimentos presentes en la zona de cocción, como el aceite, pueden inflamarse. Limpie estos residuos antes de cocinar.
 - Peligro de intoxicación alimentaria: No deje la comida en el horno durante más de una hora antes o después de la cocción. De lo contrario, puede causar intoxicación alimentaria o enfermedades.
 - No caliente en el horno latas cerradas ni tarros de cristal. La presión que se acumularía en la lata/jarra podría hacerla estallar.
 - No coloque bandejas, platos o papel de aluminio directamente en el fondo del horno. El calor acumulado podría dañar la parte inferior del horno.
- Tenga en cuenta las siguientes precauciones cuando utilice papel de pergamino graso o materiales similares:
- Coloque el papel antigrasa en una batería de cocina o en el accesorio de horno (bandeja, parrilla, etc.) con la comida y colóquela en el horno precalentado.
 - Con el fin de evitar el riesgo de contacto con las resistencias del horno y de obstrucción del flujo de aire caliente, quite las partes sobrantes de papel sulfurizado que cuelguen de los accesorios o recipientes. No utilice papel sulfurizado a temperaturas de horno superiores a la temperatura máxima de uso especificada por el fabricante. No colocar nunca papel antigrasa en la base del horno.
 - No lo ponga encima de los accesorios durante el precalentamiento.
 - Para evitar que el material salga volando debido a la circulación de aire en el interior del horno, presione siempre con un plato u objeto similar.
 - Cubra únicamente la superficie necesaria dentro de la bandeja.
 - La bandeja debe limpiarse después de cada uso y debe sustituirse el papel sulfurizado o

materiales similares utilizados en la bandeja. En caso contrario, los líquidos que goteen sobre la bandeja pueden provocar humo o incluso provocar llamas.

- Al abrir la tapa del producto se genera un flujo de aire. El papel sulfurizado puede entrar en contacto con los elementos calefactores e inflamarse.
- Cuando se utilice una rejilla de asar para freír, debe colocarse una bandeja en la rejilla inferior. En caso contrario, la grasa de los alimentos y otros componentes que gotean sobre el fondo del horno pueden crear humo denso y provocar llamas.



1.10 Mantenimiento y limpieza Seguridad

- Espere a que el aparato se enfríe antes de limpiarlo. ¡Las superficies calientes pueden causar quemaduras!
- No lave nunca el aparato pulverizándolo o echándole agua. ¡Existe el riesgo de descarga eléctrica!
- No utilice limpiadores de vapor para limpiar el producto, ya que puede provocar una descarga eléctrica.
- Para limpiar el cristal de la puerta delantera del horno, no utilice limpiadores abrasivos fuertes, rascadores metálicos, lana de alambre ni lejía. Estos materiales pueden causar que las superficies de vidrio se rayen y se rompan.

2 Instrucciones medioambientales

2.1 Directiva de Residuos

2.1.1 Cumplimiento de Directiva WEEE y eliminación del producto de desecho

Este producto cumple con la Directiva WEEE de UE (2012/19/UE). Este producto lleva el símbolo de clasificación de residuo de aparatos eléctricos y electrónicos (WEEE).



El presente producto ha sido fabricado con piezas y materiales de alta calidad que pueden ser reutilizados y son aptos para el reciclaje. Por lo que, al final de su vida útil, no elimine el

producto con los residuos domésticos normales y otros residuos. Llévelo a un punto de recogida para el reciclaje de aparatos eléctricos y electrónicos. Puede consultar a la administración local sobre estos puntos de recogida. Desechar el aparato correctamente ayuda a evitar consecuencias negativas para el medio ambiente y la salud humana.

Cumplimiento de Directiva RoHS:

El producto que ha adquirido cumple con la Directiva RoHS de UE (2011/65/UE). No contiene materiales nocivos y prohibidos especificados en la Directiva.

2.2 Información de Embalaje

El embalaje del producto está fabricado con materiales reciclables de acuerdo con nuestra normativa medioambiental nacional. No elimine los residuos del embalaje con los residuos domésticos o de otro tipo, llévelos a los puntos de recogida de materiales de embalaje designados por las autoridades locales.

2.3 Recomendaciones para el ahorro de energía

De acuerdo con la UE 66/2014, la información sobre la eficiencia energética se puede encontrar en el recibo del producto suministrado con el mismo.

Las siguientes sugerencias le ayudarán a utilizar el aparato de manera ecológica y eficiente en términos de energía:

- Descongele los alimentos congelados antes de hornearlos.
- En el horno, utilice recipientes oscuros o esmaltados que transmitan mejor el calor.
- Si se especifica en la receta o en el manual del usuario, precaliente siempre. No abra la puerta del horno con frecuencia durante la cocción.
- Apague el producto de 5 a 10 minutos antes de la hora de finalización del horneado en horneados prolongados. Puede ahorrar hasta un 20% de electricidad utilizando el calor residual.
- Intente cocinar más de un plato a la vez en el horno. Puede cocinar al mismo tiempo colocando dos cocinas en la rejilla. Además, si cocina sus comidas una tras otra, ahorrará energía porque el horno no perderá su calor.

3 Su aparato

3.1 Información de Producto

ES

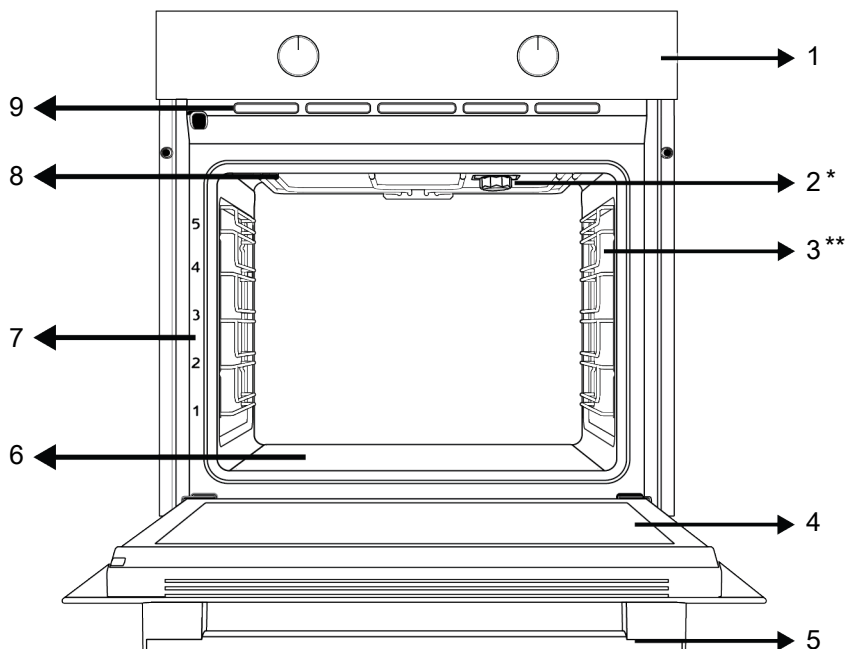

1 Panel de control

3 Estantes de rejilla

5 Mango

7 Posiciones de estante

9 Los agujeros de ventilación

2 Cordero

4 Puerta

6 Calentador inferior (bajo la placa de acero)

8 Calefacción superior

* Varía según el modelo. Es posible que su producto no esté equipado con una lámpara, o que el tipo y la ubicación de la lámpara difieran de la ilustración.

** Varía según el modelo. Es posible que su producto no esté equipado con una rejilla. En la imagen, se muestra como ejemplo un producto con rejilla.

3.2 Panel de control del producto Introducción y uso

En este apartado encontrará la vista general y los usos básicos del panel de mandos del aparato. En función del tipo o modelo de aparato, puede haber diferencias en las imágenes y algunas características.

3.2.1 Panel de control

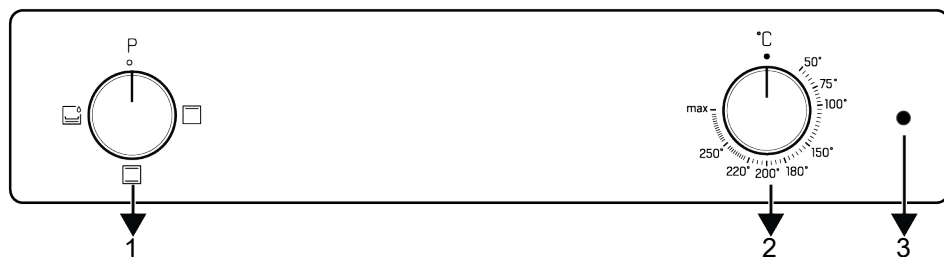

1 Perilla de selección de funciones

3 bombilla de termostato

2 Botón de selección de temperatura

Si hay pomo(s) que controla(n) su producto, en algunos modelos este(s) pomo(s) puede(n) estar de forma que salga(n) cuando se empuja(n) (pomos enterrados). Para los ajustes que se hagan con estas perillas, primero se empuja la perilla correspondiente hacia adentro y se saca la perilla. Después de realizar el ajuste, vuelva a introducirlo y coloque el mando.

3.2.2 Introducción del panel de control del horno

Perilla de selección de función

Puede seleccionar las funciones de funcionamiento del horno con la perilla de selección de funciones. Gire a la izquierda/derecha desde la posición cerrada (superior) para seleccionar.

Botón de selección de temperatura





Puede seleccionar la temperatura que desea cocinar con la perilla de temperatura. Gire en el sentido de las agujas del reloj desde la posición cerrada (superior) para seleccionar.

Indicador de temperatura interior del horno

Puede comprender la temperatura interior del horno a partir de la lámpara de temperatura. La luz del termostato está ubicada en el panel de control. La lámpara del termostato se enciende cuando el producto comienza a funcionar y la lámpara del termostato se apaga cuando alcanza la temperatura establecida. Cuando la temperatura dentro del horno cae por debajo de la temperatura establecida, la lámpara del termostato se enciende nuevamente.

3.3 Funciones de funcionamiento del horno

En la tabla de funciones, se muestran las funciones operativas que se pueden utilizar en el horno y las temperaturas más altas y más bajas que se pueden ajustar para estas funciones. El orden de los modos de funcionamiento mostrados aquí puede diferir de la disposición de el aparato.

Símbolo de la función	Descripción de la función	Rango de temperatura (°C)	Descripción y uso
	Calentamiento superior e inferior	*	La comida se calienta por arriba y por abajo al mismo tiempo. Indicado para tartas, pasteles o tartas y guisos en moldes para horno. La cocción se realiza con una sola bandeja.
	Calentamiento superior	*	Sólo el calentamiento superior está encendido. Es adecuado para alimentos que necesitan ser dorados en la parte superior.
 	Calentamiento inferior	*	Sólo el calentamiento inferior está activado. Es adecuado para alimentos que necesitan dorarse por la parte inferior. Esta función también debe utilizarse para una fácil limpieza con vapor.

* Su producto funciona en el rango de temperatura especificado en la perilla de temperatura.

3.4 Accesorios del Producto

Hay varios accesorios en el aparato. En este apartado encontrará la descripción de los accesorios y la descripción del uso correcto. Dependiendo del modelo del aparato, el accesorio suministrado varía. Es posible que todos los accesorios descritos en manual del usuario no estén disponibles en el aparato.



Las bandejas del interior de su aparato pueden deformarse con el efecto del calor. Esto no afecta a la funcionalidad. La deformación desaparece cuando la bandeja se enfría.

Bandeja estándar

Se utiliza para pasteles, alimentos congelados y para freír trozos grandes.

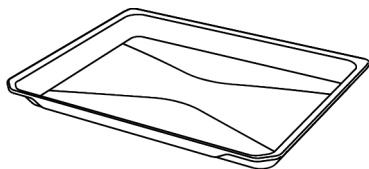

Parrilla

Se utiliza para freír o colocar los alimentos que se van a hornear, freír y guisar en el estante deseado.

En los modelos con estantes de alambre :

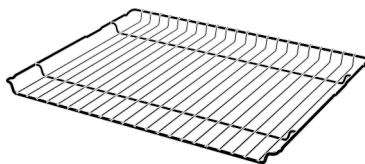

En los modelos sin estantes de alambre :

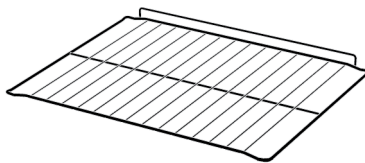

3.5 Uso de los accesorios del producto

Estantes de cocina

Hay 5 niveles de posición de los estantes en el área de cocción. También puede ver el orden de los estantes en los números del marco frontal del horno.

En los modelos con estantes de alambre :

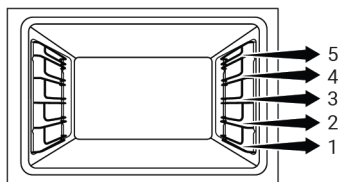

En los modelos sin estantes de alambre :

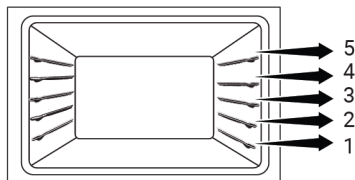

Colocando la parrilla en los estantes de cocción

En los modelos con estantes de alambre :

Es crucial colocar correctamente la parrilla en los laterales de los estantes de rejilla. Mientras se coloca la parrilla en el estante deseado, la sección abierta debe estar en el frente. Para una mejor cocción, la parrilla de alambre debe estar asegurada en el punto de parada del estante de alambre. No debe pasar por encima del punto de parada para entrar en contacto con la pared posterior del horno.

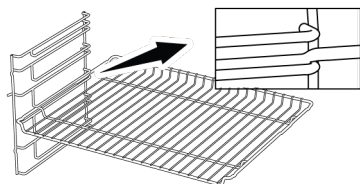

En los modelos sin estantes de alambre :

Es crucial colocar correctamente la parrilla en los laterales de los estantes de rejilla. La parrilla tiene una dirección cuando se coloca en el estante. Mientras se coloca la parrilla en el estante deseado, la sección abierta debe estar en el frente.

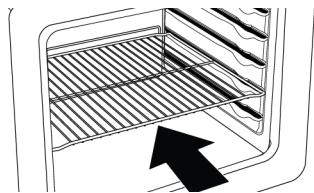

Colocando la bandeja en los estantes de la cocina

En los modelos con estantes de alambre :

También es crucial colocar correctamente las bandejas en los estantes laterales de alambre. Mientras se coloca la bandeja en el estante deseado, su lado diseñado para sujetar debe estar en el frente. Para una mejor cocción, la bandeja debe estar fijada en el zócalo de parada de la parrilla de alambre. No debe pasar por encima del punto de parada para entrar en contacto con la pared trasera del horno.

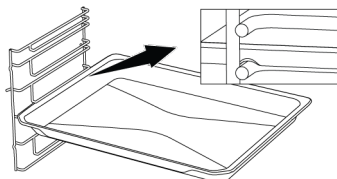

En los modelos sin estantes de alambre :

También es crucial colocar las bandejas en los estantes laterales de forma adecuada. La bandeja tiene una dirección al colocarla en la estantería. Mientras se coloca la bandeja en el estante deseado, su lado diseñado para sujetar debe estar en el frente.

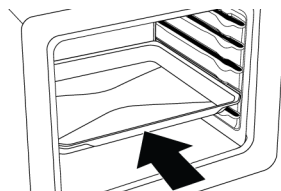

Función de parada del grill de alambre

Hay una función de parada para evitar que la parrilla de alambre se salga de la bandeja de alambre. Con esta función, puede sacar los alimentos de forma fácil y segura. Mientras retira la rejilla de alambre, puede tirar de ella hacia delante hasta que llegue

al punto de parada. Debes pasar por encima de este punto para eliminarlo por completo.

En los modelos con estantes de alambre :

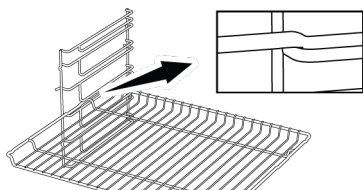

En los modelos sin estantes de alambre :

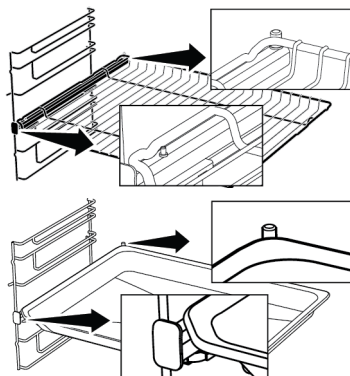
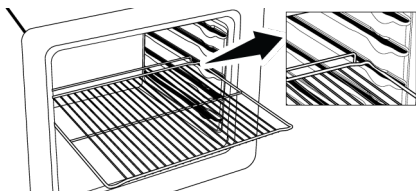

Función tope de bandejas - En los modelos con estantes de alambre

También hay una función de parada para evitar que la bandeja se salga de la bandeja de alambre. Mientras retira la bandeja, suéltela de la toma trasera de parada y tire de ella hacia usted hasta que llegue a la parte delantera. Debe pasar por encima de este punto de parada para eliminarlo por completo.

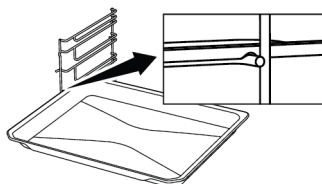

Colocación correcta de la parrilla y la bandeja en las guías telescópicas-En modelos con estantes de alambre y modelos telescópicos

Gracias a las guías telescópicas, podrá colocar o sacar las bandejas o la parrilla fácilmente. Cuando utilice bandejas y parrillas de alambre con el riel telescópico, debe tener cuidado de que los pasadores de la parte delantera y trasera de los rieles telescópicos, descansen contra los bordes de la parrilla y la bandeja (como se muestra en la figura).

3.6 Especificaciones Técnicas

Características técnicas generales	
Dimensiones externas del producto (altura/anchura/profundidad) (mm)	595 /594 /567
Dimensiones de la instalación del horno (altura / anchura / profundidad) (mm)	590-600 /560 /min. 550
Tensión/Frecuencia	220-240 V ~; 50 Hz
Tipo y sección del cable utilizado/apto para el producto	min. H05VV-FG 3 x 1,5 mm ²
Consumo total de energía (kW)	2,5
Tipo de horno	Horno convencional

Lo básico: La información de la etiqueta energética de los hornos eléctricos de tipo doméstico se ofrece de acuerdo con la norma EN 60350-1 / IEC 60350-1. Los valores se determinan en las funciones Calentamiento superior e inferior o (si existe) Calentamiento inferior/superior asistido por ventilador f con la carga estándar.

La clase de eficiencia energética se determina de acuerdo con la siguiente priorización, dependiendo de si existen o no las funciones pertinentes en el producto. 1-Calefacción «eco» por ventilador , 2-Calentamiento por ventilador , 3-Parrilla baja asistida por ventilador , 4-Calentamiento superior e inferior.



Las especificaciones técnicas pueden modificarse sin previo aviso para mejorar la calidad del aparato.



Las cifras de este manual son esquemáticas y pueden no coincidir exactamente con el aparato.



Los valores indicados en las etiquetas de los aparatos o en la documentación que los acompaña se obtienen en condiciones de laboratorio de acuerdo con las normas pertinentes. Estos valores pueden variar en función de las condiciones operativas y ambientales del aparato.

4 Primer uso

Antes de empezar a utilizar el producto, se recomienda hacer lo que se indica en los siguientes apartados respectivamente.

4.1 Limpieza inicial

1. Retire todos los materiales de embalaje.
2. Retire todos los accesorios del horno suministrados con el producto.
3. Haga funcionar el producto durante 30 minutos y luego, apáguelo. De esta manera, los residuos y capas que puedan haber permanecido en el horno durante la producción se queman y se limpian.
4. Al utilizar el aparato, seleccione la temperatura más alta y la función de todos los calentadores del aparato. Véase "Funciones del horno ▶ 42]". Puede aprender a manejar el horno en la siguiente sección.

5. Espere a que el horno se enfríe.
6. Limpie las superficies del aparato con un paño o esponja húmedos y séquelas con un paño.

Antes de utilizar los accesorios:

Limpie los accesorios que retire del horno con agua detergente y una esponja de limpieza suave.

NOTICE: Algunos detergentes o agentes de limpieza podrían provocar daño en la superficie. No utilice detergentes abrasivos, polvos de limpieza, cremas de limpieza ni objetos punzantes durante la limpieza.

NOTICE: Durante el primer uso, puede salir humo y olor durante varias horas. Esto es normal y sólo se necesita una buena ventilación para eliminarlo. Evite inhalar directamente el humo y los olores que se forman.

5 Uso del horno

5.1 Información general sobre el uso del horno

Ventilador de refrigeración (Varía según el modelo del aparato. Puede que no esté disponible en el aparato.)

El aparato tiene un ventilador de refrigeración. El ventilador de enfriamiento se activa automáticamente cuando es necesario y enfría tanto la parte delantera del aparato como los muebles. Se desactiva automáticamente cuando termina el proceso de enfriamiento. El aire caliente sale por la puerta del horno. No cubra estas aberturas de ventilación con nada. De lo contrario, el horno puede sobrecalentarse. El ventilador de enfriamiento continúa funcionando durante el funcionamiento del horno o después de que el horno se apaga (aproximadamente 20-30 minutos). Si cocina programando el temporizador del horno, al final del tiempo de cocción, el ventilador de refrigeración se apaga con todas las funciones. El tiempo de funcionamiento del ventilador de enfria-

miento no puede ser determinado por el usuario. Se enciende y apaga automáticamente. Esto no es ningún error.

La luz del horno

La iluminación del horno se enciende cuando el horno comienza a hornear. En algunos modelos, la iluminación está encendida durante la cocción, mientras que en otros se apaga después de un tiempo determinado.

5.2 Funcionamiento de la unidad de control del horno

Encender el horno

Cuando seleccione una función de funcionamiento con la que desee cocinar con el mando de selección de funciones y fije una temperatura determinada con el mando de temperatura, el horno comenzará a funcionar.

Apagar el horno

Puede apagar la cámara de cocción girando el botón de selección de funciones y el botón de temperatura a la posición de apagado (arriba).

Selección de la temperatura y de la función de funcionamiento de la cámara de cocción

Puede cocinar con el control manual (bajo su control) seleccionando la temperatura y la función de funcionamiento específicas de su alimento.



1. Seleccione la función de funcionamiento que desea cocinar con el mando de selección de funciones.
2. Ajuste la temperatura que desea cocinar con la perilla de temperatura.
 - ⇒ Su horno comenzará a funcionar inmediatamente con la función y temperatura seleccionadas y la bombilla de temperatura se encenderá. Cuando la temperatura en el interior del horno alcanza la temperatura ajustada, la bombilla de temperatura se apaga. El horno no se apagará por sí solo después del proceso de cocción. Tiene que controlar la cocción y apagarla usted mismo. Cuando termine de cocinar, apague el horno girando la perilla de selección de funciones y la perilla de temperatura a la posición de apagado (arriba).

6 Información general sobre el horneado

En este apartado encontrará consejos para preparar y cocinar sus alimentos.

Además, en esta sección se describen algunos de los alimentos probados como productores y los ajustes más adecuados para estos alimentos. También se indican los ajustes y accesorios de horno apropiados para estos alimentos.

6.1 Advertencias generales sobre la cocción en el horno

- Al abrir la puerta del horno durante o después de la cocción, puede salir vapor caliente. El vapor puede quemarle las manos, la cara y/o los ojos. Al abrir la puerta del horno, no se acerque.
- El intenso vapor generado durante la cocción puede formar gotas de agua condensada en el interior y exterior del horno y en las partes superiores del mueble debido a la diferencia de temperatura. Esto es algo normal y físico.
- Los valores de temperatura y tiempo de cocción indicados para los alimentos pueden variar según la receta y la cantidad. Por esta razón, estos valores se dan como rangos.
- Retire siempre del horno los accesorios no utilizados antes de comenzar a cocinar. Los accesorios que permanecen en el horno pueden impedir que su comida se cocine a los valores correctos.
- Para los alimentos que cocinará según su propia receta, puede hacer referencia a los alimentos similares que se dan en las tablas de cocina.
- El uso de los accesorios suministrados asegura que se obtenga el mejor rendimiento de la cocina. Tenga en cuenta siempre las advertencias e informaciones del fabricante para los utensilios de cocina externos que vaya a utilizar.
- Corte el papel antigrasa que va a utilizar en su cocina en tamaños adecuados al recipiente en el que va a cocinar. Los papeles sulfurados que se desbordan del recipiente pueden crear un riesgo de quemaduras y afectar a la calidad del horneado. Utilice el papel antigrasa que usará en el rango de temperatura especificado.
- Para una buena cocción, coloque los alimentos en el estante correcto recomendado. No cambie la posición del estante durante la cocción.

6.1.1 Pasteles y alimentos para el horno

Información general

- Recomendamos utilizar los accesorios del aparato para un buen funcionamiento de la cocina. Si va a utilizar un utensilio de cocina externo, prefiera utensilios oscuros, antiadherentes y resistentes al calor.
- Si se recomienda el precalentamiento en la mesa de cocción, asegúrese de poner los alimentos en el horno después del precalentamiento.
- Si va a cocinar utilizando utensilios de cocina en la parrilla de alambre, colóquelos en el centro de la parrilla de alambre, no cerca de la pared trasera.
- Todos los ingredientes utilizados en la elaboración de pasteles deben estar frescos y a temperatura ambiente.
- El estado de cocción de los alimentos puede variar en función de la cantidad de alimentos y del tamaño de la olla.
- Los moldes de metal, cerámica y vidrio prolongan el tiempo de cocción y las superficies inferiores de los alimentos de pastelería no se doran uniformemente.
- Si utiliza papel de horno, puede observarse un pequeño dorado en la superficie inferior del alimento. En esta situación, es posible que tenga que prolongar el periodo de cocción unos 10 minutos.
- Los valores especificados en las tablas de cocción se determinan como resultado de las pruebas realizadas en nuestros laboratorios. Los valores adecuados para usted pueden diferir de estos valores.
- Coloque su comida en el estante apropiado recomendado en la mesa de cocción. Consulte el estante inferior del horno como estante 1.

- Cocinar los platos recomendados en la mesa de cocción con una sola bandeja.

Consejos para hornear pasteles

- Si el pastel está demasiado seco, aumente la temperatura en 10°C y acorte el tiempo de cocción.
- Si el pastel está húmedo, utilice una pequeña cantidad de líquido o reduzca la temperatura en 10°C.
- Si la parte superior de la tarta está quemada, colóquela en el estante inferior, baje la temperatura y aumente el tiempo de horneado.
- Si el interior del pastel está bien cocido, pero el exterior está pegajoso, utilice menos líquido, disminuya la temperatura y aumente el tiempo de cocción.

Consejos para la pastelería

- Si la masa está demasiado seca, aumente la temperatura en 10 °C y acorte el tiempo de cocción. Humedezca las hojas de masa con una salsa compuesta de leche, aceite, huevo y mezcla de yogur.
- Si la masa se está cocinando lentamente, asegúrese de que el grosor de la que ha preparado no desborde la bandeja.
- Si la masa está dorada en la superficie pero el fondo no está cocido, asegúrese de que la cantidad de salsa que va a utilizar para la masa no es demasiado en el fondo de la masa. Para un dorado uniforme, intente repartir la salsa de manera uniforme entre las hojas de masa y la masa.
- Hornee su pastelería en la posición y la temperatura adecuadas según la tabla de cocción. Si la parte inferior aún no está lo suficientemente dorada, colóquela en un estante inferior para la próxima cocción.

Tabla de cocción para alimentos de pastelería y horno

Comida	Accesorio a utilizar	Función de funcionamiento	Posición de la estantería	Temperatura (°C)	Tiempo de cocción (min) (aprox.)
Pastel en la bandeja	Bandeja estándar *	Calentamiento superior e inferior	3	180	30 ... 45
Pastel en el molde	Molde para pasteles en la parrilla de alambre **	Calentamiento superior e inferior	2	180	30 ... 40
Pequeños pasteles	Bandeja estándar *	Calentamiento superior e inferior	3	160	25 ... 35
Bizcocho	Molde redondo de 26 cm de diámetro con pinza sobre parrilla de alambre **	Calentamiento superior e inferior	2	160	30 ... 40
Galletas	Bandeja de repostería *	Calentamiento superior e inferior	3	170	25 ... 40
Pastas	Bandeja estándar *	Calentamiento superior e inferior	2	200	30 ... 45
Bollo	Bandeja estándar *	Calentamiento superior e inferior	2	200	20 ... 35
Pan integral	Bandeja estándar *	Calentamiento superior e inferior	3	200	30 ... 45
Lasaña	Recipiente rectangular de vidrio/metal en la parrilla **	Calentamiento superior e inferior	2 o 3	200	30 ... 45
Tarta de manzana	Molde redondo de metal negro de 20 cm de diámetro en la parrilla de alambre **	Calentamiento superior e inferior	2	180	50 ... 70
Pizza	Bandeja estándar *	Calentamiento superior e inferior	2	200 ... 220	10 ... 20

Se recomienda precalentar todos los alimentos.

*Es posible que estos accesorios no se incluyan en el aparato.

**Estos accesorios no están incluidos en el aparato. Son accesorios disponibles en el mercado.

6.1.2 Carne, pescado y aves de corral

Los puntos clave de la parrilla

- Sazonar con zumo de limón y pimienta antes de cocinar el pollo entero, el pavo y las piezas grandes de carne aumentará el rendimiento de la cocción.
- Se tarda de 15 a 30 minutos más en cocinar la carne deshuesada que el filete frito.
- Debe calcular entre 4 y 5 minutos de cocción por cada centímetro de grosor de la carne.

- Una vez finalizado el tiempo de cocción, mantenga la carne en el horno durante aproximadamente 10 minutos. El jugo de la carne se distribuye mejor a la carne frita y no sale cuando se corta la carne.
- El pescado debe colocarse en el estante de nivel medio o bajo en un plato resistente al calor.
- Cocinar los platos recomendados en la mesa de cocción con una sola bandeja.

Tabla de cocción para carne, pescado y aves

Comida	Accesorio a utilizar	Función de funcionamiento	Posición de la estantería	Temperatura (°C)	Tiempo de cocción (min) (aprox.)
Bistec (entero) / Asado (1 kg)	Bandeja estándar *	Calentamiento superior e inferior	3	15 mins. 250/ max, después 180 ... 190	60 ... 80
Jarrete de corde-ro (1,5-2 kg)	Bandeja estándar *	Calentamiento superior e inferior	3	15 mins. 250/ max, después 170	110 ... 120
Pollo frito (1,8-2 kg)	Parrilla * Coloque una bandeja en un estante inferior.	Calentamiento superior e inferior	2	15 mins. 250/ max, después 190	60 ... 80
Pavo (5,5 kg)	Bandeja estándar *	Calentamiento superior e inferior	1	25 mins. 250/ max, después 180 ... 190	150 ... 210
Pescados	Parrilla * Coloque una bandeja en un estante inferior.	Calentamiento superior e inferior	3	200	20 ... 30

Se recomienda precalentar todos los alimentos.

*Es posible que estos accesorios no se incluyan en el aparato.

**Estos accesorios no están incluidos en el aparato. Son accesorios disponibles en el mercado.

6.1.3 Alimentos de prueba

- Los alimentos de esta tabla de cocción se preparan de acuerdo con la norma EN 60350-1 para facilitar las pruebas del aparato a los institutos de control.

- Cocinar los platos recomendados en la mesa de cocción con una sola bandeja.

Mesa de cocción para comidas de prueba

Comida	Accesorio a utilizar	Función de funcionamiento	Posición de la estantería	Temperatura (°C)	Tiempo de cocción (min) (aprox.)
Shortbread (galleta dulce)	Bandeja estándar *	Calentamiento superior e inferior	3	140	20 ... 30
Pequeños pasteles	Bandeja estándar *	Calentamiento superior e inferior	3	160	25 ... 35
Bizcocho	Molde redondo de 26 cm de diámetro con pinza sobre parrilla de alambre **	Calentamiento superior e inferior	2	160	30 ... 40
Tarta de manzana	Molde redondo de metal negro de 20 cm de diámetro en la parrilla de alambre **	Calentamiento superior e inferior	2	180	50 ... 70

Se recomienda precalentar todos los alimentos.

*Es posible que estos accesorios no se incluyan en el aparato.

**Estos accesorios no están incluidos en el aparato. Son accesorios disponibles en el mercado.

7 Mantenimiento y limpieza

7.1 Información General de Limpieza

Advertencias generales

- Espere a que el aparato se enfríe antes de limpiarlo. ¡Las superficies calientes pueden causar quemaduras!
- No aplique los detergentes directamente sobre las superficies calientes. Esto puede causar manchas permanentes.
- El producto debe limpiarse y secarse a fondo después de cada operación. Así, los restos de comida se limpiarán fácilmente y se evitará que estos residuos se quemem cuando se vuelva a utilizar el producto más adelante. De este modo, se prolonga la vida útil del aparato y se reducen los problemas más frecuentes.
- No utilice aparatos de limpieza a vapor para la limpieza.
- Algunos detergentes o productos de limpieza dañan la superficie. Los productos de limpieza inadecuados son: lejía, productos de limpieza que contengan amoníaco, ácido o cloruro, productos de limpieza a vapor, desincrustantes, quitamanchas y óxido, productos de limpieza abrasivos (limpiadores en crema, polvo para fregar, crema para fregar, estropajo abrasivo y rascador, alambre, esponjas, paños de limpieza que contengan restos de suciedad y detergente).
- Se necesita ningún material de limpieza especial en la limpieza realizada después de cada uso. Limpie el aparato con detergente para platos, agua tibia y un paño suave o una esponja y séquelo con un paño seco.
- Asegúrese de limpiar completamente cualquier líquido restante después de la limpieza y limpie inmediatamente cualquier alimento que salpique durante la cocción.
- No lave ningún componente de su electrodoméstico en un lavavajillas a menos que se indique lo contrario en el manual del usuario.

Inox - superficies inoxidable

- No utilice productos de limpieza que contengan ácido o cloro para limpiar las superficies y asas de acero inoxidable.
- La superficie de acero inoxidable puede cambiar de color con el tiempo. Esto es normal. Después de cada operación, limpie con un detergente adecuado para la superficie inoxidable o inox.
- Limpie con un paño suave y jabonoso y un detergente líquido (que no raye) adecuado para superficies inoxidables, teniendo cuidado de limpiar en una sola dirección.
- Elimine las manchas de cal, aceite, almidón, leche y proteínas en las superficies de vidrio e inox inmediatamente sin esperar. Las manchas pueden oxidarse durante largos períodos de tiempo.
- Los limpiadores rociados/aplicados a la superficie deben limpiarse inmediatamente. Los limpiadores abrasivos que se dejan en la superficie hacen que ésta se vuelva blanca.

Superficies esmaltadas

- El horno debe enfriarse antes de limpiar la zona de cocción. La limpieza en superficies calientes puede crear un riesgo de incendio y dañar la superficie del esmalte.
- Después de cada uso, limpie las superficies esmaltadas con detergente para platos, agua tibia y un paño suave o una esponja y séquelas con un paño seco.
- Si el aparato tiene una función de limpieza con vapor fácil, puede realizar una limpieza con vapor fácil para la suciedad ligera no permanente. (ver "Fácil limpieza con vapor [► 54]").)
- Para las manchas difíciles, se puede utilizar un limpiador para hornos y parrillas recomendado en el sitio web de la marca de su producto y un estropajo que no raye. No utilice un limpiador de horno externo.

Superficies catalíticas

- Las paredes laterales del área de cocción sólo pueden ser cubiertas con esmalte o paredes catalíticas. Varía según el modelo.
- Las paredes catalíticas tienen una superficie mate y porosa. Las paredes catalíticas del horno no deben ser limpiadas.
- Las superficies catalíticas absorben el aceite gracias a su estructura porosa y comienzan a brillar cuando la superficie está saturada de aceite, en este caso se recomienda reemplazar las piezas.

Las superficies de vidrio

- Cuando limpie las superficies de vidrio, no use raspadores de metal duro y materiales de limpieza abrasivos. Pueden dañar la superficie de vidrio.
- Limpie el aparato usando detergente para platos, agua tibia y un paño de microfibra específico para superficies de vidrio y séquelo con un paño de microfibra seco.
- Si hay restos de detergente después de la limpieza, límpielo con agua fría y séquelo con un paño de microfibra limpio y seco. Los restos de detergente pueden dañar la superficie del cristal la próxima vez.
- En ningún caso se deben limpiar los residuos secos de la superficie de cristal con cuchillos de sierra, lana metálica o utensilios similares para raspar.
- Puede eliminar las manchas de calcio (manchas amarillas) de la superficie del vidrio con un agente descalcificador disponible en el mercado, con un agente descalcificador como el vinagre o el jugo de limón.
- Si la superficie está muy sucia, aplique el producto de limpieza sobre la mancha con una esponja y espere mucho tiempo para que actúe correctamente. A continuación, limpie la superficie del vidrio con un paño húmedo.
- Las decoloraciones y manchas en la superficie del vidrio son normales y no defectos.

Las piezas de plástico y las superficies pintadas

- Limpie las piezas de plástico y las superficies pintadas con detergente para vajilla, agua tibia y un paño suave o una esponja y séquelas con un paño seco.
- No utilice raspadores de metal duro ni limpiadores abrasivos. Pueden dañar las superficies.
- Asegúrese de que las juntas de los componentes del producto no queden húmedas y con detergente. De lo contrario, puede producirse corrosión en estas juntas.

7.2 Limpieza de los accesorios

No introduzca los accesorios del producto en el lavavajillas, salvo que se indique lo contrario en el manual de instrucciones.

7.3 Limpieza del panel de control

- Al limpiar los paneles con mando, limpie el panel y los mandos con un paño suave y húmedo y séquelos con un paño seco. No retire los pomos y las juntas de la parte inferior para limpiar el panel. El panel de control y los mandos pueden estar dañados.
- Durante la limpieza de los paneles inox con mando, no utilice productos de limpieza inox alrededor del mando. Los indicadores que rodean el mando se pueden borrar.
- Limpie los paneles de control táctil con un paño suave húmedo y séquelos con un paño seco. Si el aparato tiene una característica de bloqueo de llave, fije el bloqueo de llave antes de realizar la limpieza del panel de control. De lo contrario, puede producirse una detección incorrecta en las teclas.

7.4 Limpiar el interior del horno (área de cocción)

Siga los pasos de limpieza descritos en la sección "Información general de limpieza" según los tipos de superficie de su horno.

Limpiar las paredes laterales del horno

Las paredes laterales del área de cocción sólo pueden ser cubiertas con esmalte o paredes catalíticas. Varía según el modelo. Si hay una pared catalítica, consulte la sección "Superficies catalíticas" para obtener información.

Si su producto es un modelo con estantes de alambre, retire los estantes de alambre antes de limpiar las paredes laterales. A continuación, complete la limpieza como se describe en la sección "Información general sobre la limpieza" según el tipo de superficie de la pared lateral.

Para quitar los estantes de rejilla laterales:

1. Retire la parte delantera del estante de rejilla tirando de él en la pared lateral en la dirección opuesta.
2. Tire del estante de rejilla hacia usted para retirarlo completamente.

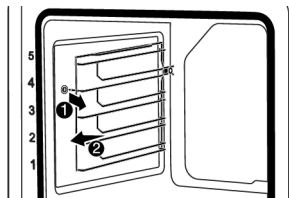

3. Para volver a colocar los estantes, los procedimientos aplicados al retirarlos deben repetirse desde el final hasta el principio, respectivamente.

7.5 Fácil limpieza con vapor

Esto permite limpiar fácilmente la suciedad (que no permanece durante mucho tiempo) que es ablandada por el vapor dentro del horno y por las gotas de agua condensadas en las superficies internas del horno.

1. Retire todos los accesorios del interior del horno.
2. Añada 500 ml de agua en la bandeja y colóquela en el segundo estante del horno.



No utilice agua destilada o filtrada. Utilice sólo aguas preparadas. No utilice soluciones inflamables, alcohólicas o de partículas sólidas en lugar de agua.

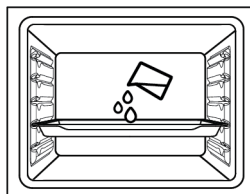

3. Ponga el horno en el modo de funcionamiento "Limpieza fácil con vapor" y hágalo funcionar a 100°C durante 15 minutos.

Abra inmediatamente la puerta y limpie los interiores del horno con una esponja o paño húmedo. El vapor saldrá al abrir la puerta. Esto puede suponer un riesgo de quemaduras. Tenga cuidado al abrir la puerta. Para la suciedad persistente, limpie el producto con detergente para platos, agua tibia y un paño o esponja suave y séquelo con un paño seco.



En la función de limpieza a vapor fácil, se espera que el agua añadida se evapore y condense en el interior del horno y en la puerta del horno para ablandar la ligera suciedad que se forma en su horno. La condensación que se forma en la puerta del horno puede gotear alrededor cuando se abre la puerta del horno. En cuanto abra la puerta del horno, limpie la condensación.

(Varía según el modelo del aparato. Puede que no esté disponible en el aparato.) Después de la condensación en el interior del horno, puede producirse un charco o humedad en el canal de la piscina bajo el horno. Limpie este canal de la piscina con un paño húmedo después de su uso y séquelo.



7.6 Limpieza de la puerta del horno

Puede quitar la puerta del horno y los vidrios de la puerta para limpiarlos. La forma de retirar las puertas y ventanas se explica en las secciones "Retirar la puerta del horno" y "Retirar los cristales interiores de la puerta". Después de quitar los cristales interiores de la puerta, límpielos con un detergente para vajilla, agua tibia y un paño suave o una esponja y séquelos con un paño seco. Para los residuos de cal que puedan formarse en el cristal del horno, limpie el cristal con vinagre y aclare.



No utilice limpiadores abrasivos duros, raspadores de metal, lana de alambre o materiales blanqueadores para limpiar la puerta del horno y el vidrio.

Quitar la puerta del horno

1. Abra la puerta del horno.
2. Abra los clips en el zócalo de la bisagra de la puerta delantera a la derecha y a la izquierda empujándolos hacia abajo como se muestra en la figura.
3. Los tipos de bisagras varían como (A), (B), (C) según el modelo del producto. Las siguientes figuras muestran cómo abrir cada tipo de bisagra.
4. El tipo de bisagra (A) está disponible en los tipos de puerta normales.

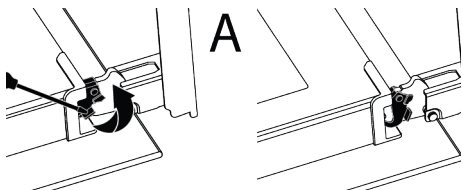

5. (La bisagra tipo B está disponible en los tipos de puerta de cierre suave.

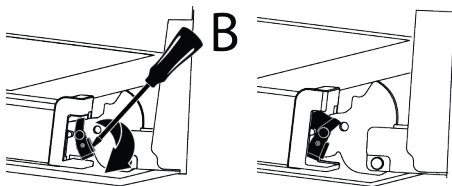

6. (C) la bisagra tipo está disponible en los tipos de puerta de apertura/cierre suave.

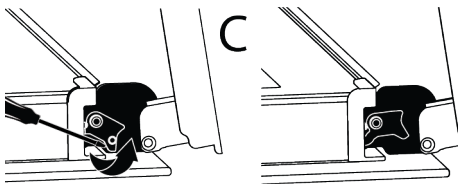

7. Lleve la puerta del horno a una posición semiabierta.

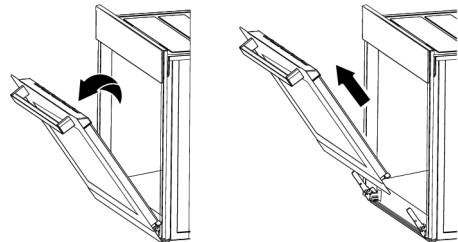

8. Tire de la puerta retirada hacia arriba para liberarla de las bisagras derecha e izquierda y retirela.



Para volver a colocar la puerta, los procedimientos aplicados al retirar-la deben repetirse desde el final hasta el principio, respectivamente. Al instalar la puerta, asegúrese de cerrar las abrazaderas en el zócalo de la bisagra.

7.7 Retirar el cristal interior de la puerta del horno

El vidrio interior de la puerta frontal del producto puede ser retirado para su limpieza.

1. Abra la puerta del horno.

2. Tire del componente de plástico, fijado en la parte superior de la puerta delantera, hacia usted empujando simultáneamente los puntos de presión de ambos lados del componente y retírelo.

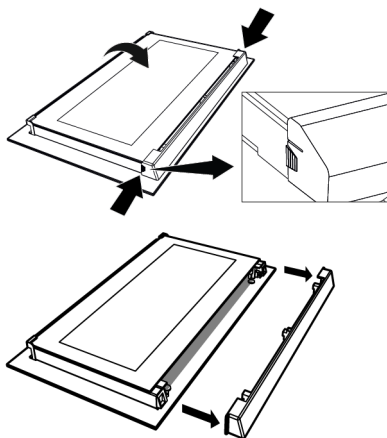

3. Como se muestra en la ilustración, levante suavemente el vaso más interno (1) hacia 'A' y luego, retírelo tirando hacia 'B'.

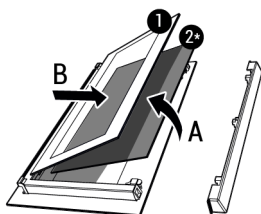

- 1 Vidrio interior 2* Vidrio interior (puede no estar disponible para su producto)

4. Si el aparato tiene un vidrio interior (2), repita el mismo proceso para desprenderlo (2).
5. El primer paso para reagrupar la puerta es volver a montar el cristal interior (2). Coloque el borde biselado del vaso para que se encuentre con el borde biselado de la ranura de plástico. (Si el aparato tiene un cristal interior). El vidrio interior (2) debe ser fijado a la ranura de plástico más cercana al vidrio interior (1).

6. Al volver a montar el cristal interior (1), preste atención a colocar la cara impresa del cristal en el cristal interior. Es crucial colocar las esquinas inferiores del vidrio interior (1) para que se encuentren con las ranuras de plástico inferiores.

7. Empuje el componente de plástico hacia el marco hasta que se oiga un "clic".

7.8 Limpieza de la lámpara del horno

En caso de que se ensucie la puerta de cristal de la bombilla del horno en el área de cocción, límpiela con detergente para vajilla, agua tibia y un paño suave o una esponja y séquela con un paño seco. En caso de fallo de la bombilla del horno, puede reemplazar la bombilla del horno siguiendo las secciones que siguen.

Reemplazar la bombilla del horno

Advertencias generales

- Para evitar el riesgo de descarga eléctrica antes de cambiar la lámpara del horno, desconecte el producto y espere a que el horno se enfríe. ¡Las superficies calientes pueden causar quemaduras!
- Este horno se alimenta de una lámpara incandescente de menos de 40 W, de menos de 60 mm de altura, de menos de 30 mm de diámetro, o de una lámpara halógena con casquillos G9 de menos de 60 W de potencia. Las lámparas son adecuadas para el funcionamiento a temperaturas superiores a 300 °C. Las lámparas para hornos se pueden adquirir en los Servicios Autorizados o en los técnicos autorizados. Este producto contiene una lámpara de clase energética G.
- La posición de la bombilla puede diferir de la que se muestra en la ilustración.
- La bombilla utilizada en este aparato no es adecuada para su uso en la iluminación de las habitaciones del hogar. El propósito de esta bombilla es ayudar al usuario a ver la comida.
- Las lámparas utilizadas en este producto deben soportar condiciones físicas extremas, como temperaturas superiores a 50 °C.

Si su horno tiene una bombilla redonda,

1. Desconecte el aparato de la electricidad.
2. Retire la tapa de cristal girándola en sentido contrario a las agujas del reloj.



3. Si la bombilla del horno es del tipo (A) que se muestra en la ilustración de abajo, gire la bombilla del horno como se muestra en la ilustración y reemplácela por una nueva. Si se trata de un modelo de tipo (B), extráigalo como se muestra en la figura y sustitúyalo por uno nuevo.

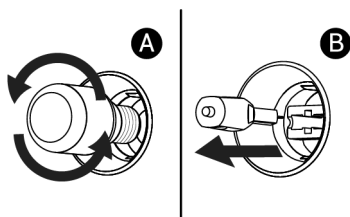

4. Vuelva a colocar la cubierta de vidrio.

Si el horno tiene una bombilla cuadrada,

1. Desconecte el aparato de la electricidad.

2. Retire los estantes de rejilla de acuerdo con la descripción.

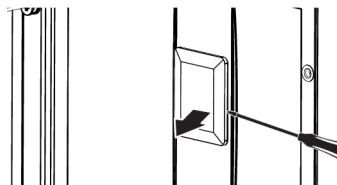

3. Levante la cubierta de vidrio protector de la bombilla con un destornillador. Quite el tornillo primero, si hay un tornillo en la lámpara cuadrada de su producto.
4. Si la bombilla del horno es del tipo (A) que se muestra en la ilustración de abajo, gire la bombilla del horno como se muestra en la ilustración y reemplácela por una nueva. Si se trata de un modelo de tipo (B), extráigalo como se muestra en la figura y sustitúyalo por uno nuevo.

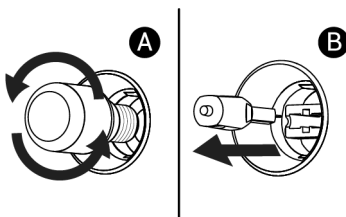

5. Vuelva a colocar la cubierta de vidrio y los estantes de rejilla.

8 Solución de problemas

En caso de que el problema persista después de seguir las instrucciones de esta sección, póngase en contacto con su proveedor o con un Servicio Técnico Autorizado. Nunca intente reparar su producto usted mismo.

El vapor se emite durante el funcionamiento del horno.

- Es normal ver vapores durante el funcionamiento. >>> Esto no es un error.

Aparecen gotas de agua durante la cocción

- El vapor generado durante la cocción se condensa al entrar en contacto con superficies frías del exterior del producto y puede formar gotas de agua. >>> Esto no es un error.

Los sonidos metálicos se escuchan mientras el producto se calienta y se enfría.

- Las partes metálicas pueden expandirse y emitir sonidos cuando se calientan. >>> Esto no es un error.

El producto no funciona.

- Es posible que el fusible esté defectuoso o fundido. >>> Revise los fusibles en la caja de fusibles. Si es necesario, cámbielos o reactívelos.
- Es posible que el aparato no esté enchufado a la toma de corriente (con toma de tierra). >>> Compruebe si el aparato está conectado a la toma de corriente.
- (Si hay temporizador en su aparato) Las teclas del panel de control no funcionan. >>> Si su producto tiene una cerradura de llave, el bloqueo de llave puede estar activado, desactive el bloqueo de llave.

La luz del horno no está encendida.

- La lámpara del horno puede estar defectuosa. >>> Reemplace la lámpara del horno.
- No hay electricidad. >>> Asegúrese de que la red eléctrica está operativa y compruebe los fusibles en la caja de fusibles. Si es necesario, cambie los fusibles o reactívelos.

El horno no está calentando.

- El horno no puede ajustarse a una función y/o temperatura de cocción específica. >>> Ajuste el horno a una función y/o temperatura de cocción específica.
- No hay electricidad. >>> Asegúrese de que la red eléctrica está operativa y compruebe los fusibles en la caja de fusibles. Si es necesario, cambie los fusibles o reactívelos.



Built-in Hob

User Manual

Placa empotrada

Manual del usuario

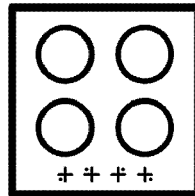
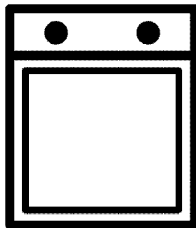

HIC 64400 E

EN / ES

185.9105.23/R.AA/12.06.2024

7793182916



RECYCLED &
RECYCLABLE PAPER

Please read this user manual first!

Dear Customer,

Thank you for purchasing this Beko product. We hope that you get the best results from your product which has been manufactured with high quality and state-of-the-art technology. Therefore, please read this entire user manual and all other accompanying documents carefully before using the product and keep it as a reference for future use. If you handover the product to someone else, give the user manual as well. Follow all warnings and information in the user manual.

Remember that this user manual is also applicable for several other models. Differences between models will be identified in the manual.

Explanation of symbols

Throughout this user manual the following symbols are used:



Important information or useful hints about usage.



Warning of hazardous situations with regard to life and property.



Warning of electric shock.



Warning of risk of fire.



Warning of hot surfaces.



Arçelik A.Ş.
Karaağaç caddesi No:2-6
34445 Sütlüce/İstanbul/TURKEY
Made in TURKEY

TABLE OF CONTENTS

1 Important instructions and warnings for safety and environment **4**

General safety	4
Electrical safety	4
Product safety	5
Intended use	7
Safety for children	7
Disposing of the old product	7
Package information	7
Future Transportation	7

2 General information **9**

Overview	9
Technical specifications	10

3 Installation **11**

Before installation	11
Installation and connection	11

4 Preparation **15**

Tips for saving energy	15
Initial use	15
First cleaning of the appliance	15

5 How to use the hob **16**

General information about cooking	16
Using the hobs	16
Control panel	17

6 Maintenance and care **24**

General information	24
Cleaning the hob	24

7 Troubleshooting **25**

1 Important instructions and warnings for safety and environment

This section contains safety instructions that will help protect from risk of personal injury or property damage. Failure to follow these instructions shall void any warranty.

General safety

- This appliance can be used by children aged from 8 years and above and persons with reduced physical, sensory or mental capabilities or lack of experience and knowledge if they have been given supervision or instruction concerning use of the appliance in a safe way and understand the hazards involved.
Children shall not play with the appliance. Cleaning and user maintenance shall not be made by children without supervision.
- The appliance is not to be used by persons (including children) with reduced physical, sensory or mental capabilities, or lack of experience and knowledge,

unless they have been given supervision or instruction. Children should be supervised and ensure they do not play with the appliance

- If the product is handed over to someone else for personal use or second-hand use purposes, the user manual, product labels and other relevant documents and parts should be also given.
- Installation and repair procedures must always be performed by Authorised Service Agents. The manufacturer shall not be held responsible for damages arising from procedures carried out by unauthorised persons which may also void the warranty. Before installation, read the instructions carefully.
- Do not operate the product if it is defective or has any visible damage.
- Ensure that the product function knobs are switched off after every use.

Electrical safety

- If the product has a failure, it should not be operated

unless it is repaired by an Authorised Service Agent. There is the risk of electric shock!

- Only connect the product to a grounded outlet/line with the voltage and protection as specified in the "Technical specifications". Have the grounding installation made by a qualified electrician while using the product with or without a transformer. Our company shall not be liable for any problems arising due to the product not being earthed in accordance with the local regulations.
- Never wash the product by spreading or pouring water onto it! There is the risk of electric shock!
- The product must be disconnected during installation, maintenance, cleaning and repairing procedures.
- If the power connection cable for the product is damaged, it must be replaced by the manufacturer, its service agent or similarly qualified persons in order to avoid a hazard.
- The appliance must be installed so that it can be

completely disconnected from the mains supply. The separation must be provided by a switch built into the fixed electrical installation, according to construction regulations.

- Any work on electrical equipment and systems should only be carried out by authorised and qualified persons.
- In case of any damage, switch off the product and disconnect it from the mains. To do this, turn off the fuse at home.
- Make sure that fuse rating is compatible with the product.

Product safety

- **WARNING:** The appliance and its accessible parts become hot during use. Care should be taken to avoid touching heating elements. Children less than 8 years of age shall be kept away unless continuously supervised.
- Never use the product when your judgment or coordination is impaired by the use of alcohol and/or drugs.
- Be careful when using alcoholic drinks in your

dishes. Alcohol evaporates at high temperatures and may cause fire since it can ignite when it comes into contact with hot surfaces.

- Do not place any flammable materials close to the product as the sides may become hot during use.
 - Keep all ventilation slots clear of obstructions.
 - Do not use steam cleaners to clean the appliance as this may cause an electric shock.
 - **WARNING:** Unattended cooking on a hob with fat or oil can be dangerous and may result in fire. NEVER try to extinguish a fire with water, but switch off the appliance and then cover flame e.g. with a lid or a fire blanket.
 - **CAUTION:** The cooking process has to be supervised. A short term cooking process has to be supervised continuously.
 - **WARNING:** Danger of fire: Do not store items on the cooking surfaces.
 - **WARNING:** If the surface is cracked, switch off the appliance to avoid the possibility of electric shock.
 - In case of hotplate glass breakage : Immediately shut off all burners and any electrical heating element and isolate the appliance from the power supply. Do not touch the appliance surface. Do not use the appliance.
 - The appliance is not intended to be operated by means of an external timer or separate remote-control system.
 - Vapour pressure that build up due to the moisture on the hob surface or at the bottom of the pot can cause the pot to move. Therefore, make sure that the hob surface and bottom of the pots are always dry.
 - **WARNING:** Use only hob guards designed by the manufacturer of the cooking appliance or indicated by the manufacturer of the appliance in the instructions for use as suitable or hob guards incorporated in the appliance. The use of inappropriate guards can cause accidents.
- Prevention against possible fire risk!
- Ensure all electrical connections are secure and tight to prevent risk of arcing.

- Do not use damaged cables or extension cables.
- Ensure liquid or moisture is not accessible to the electrical connection point.

Intended use

- This product is designed for domestic use. Commercial use will void the guarantee.
- **CAUTION:** This appliance is for cooking purposes only. It must not be used for other purposes, for example room heating.
- The manufacturer shall not be liable for any damage caused by improper use or handling errors.

Safety for children

- **WARNING:** Accessible parts may become hot during use. Young children should be kept away.
- The packaging materials will be dangerous for children. Keep the packaging materials away from children. Please dispose of all parts of the packaging according to environmental standards.
- Electrical products are dangerous to children. Keep children away from the product when it is operating and do not allow them to play with the product.

- Do not place any items above the appliance that children may reach for.

Disposing of the old product

Compliance with the WEEE Directive and Disposing of the Waste Product:



This product complies with EU WEEE Directive (2012/19/EU). This product bears a classification symbol for waste electrical and electronic equipment (WEEE). This product has been manufactured with high quality parts and materials which can be reused and are suitable for recycling. Do not dispose of the waste product with normal domestic and other wastes at the end of its service life. Take it to the collection center for the recycling of electrical and electronic equipment. Please consult your local authorities to learn about these collection centers.

Compliance with RoHS Directive:

The product you have purchased complies with EU RoHS Directive (2011/65/EU). It does not contain harmful and prohibited materials specified in the Directive.

Package information

- Packaging materials of the product are manufactured from recyclable materials in accordance with our National Environment Regulations. Do not dispose of the packaging materials together with the domestic or other wastes. Take them to the packaging material collection points designated by the local authorities.

Future Transportation

- Keep the product's original carton and transport the product in it. Follow the instructions on the carton. If you do not have the original carton, pack the product in bubble wrap or thick cardboard and tape it securely.

i Check the general appearance of your product for any damages that might have occurred during transportation.

2 General information

Overview

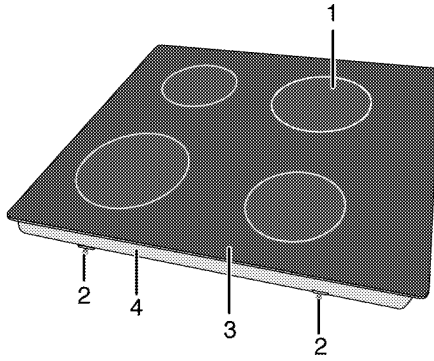



- 1 Single-circuit cooking plate
- 2 Assembly clamp

- 3 Burner plate
- 4 Base cover

Technical specifications

Voltage / frequency	1N ~ 220-240 V/ 2N ~ 380-415 V 50 Hz
Total power consumption	6000 W
Cable type / section	min.H05V2V2-F 3 x 2,5 mm ²
External dimensions (height / width / depth)	55 mm/580 mm/510 mm (For models that come with mounting springs and sealing gasket attached to the product, consider the width and depth measurements as 10 mm more than these measurements.)
Installation dimensions (width / depth)	560 mm/490 mm
Burners	
Front left	Single-circuit cooking plate
Dimension	180 mm
Power	1800 W
Rear left	Single-circuit cooking plate
Dimension	140 mm
Power	1200 W
Rear right	Single-circuit cooking plate
Dimension	180 mm
Power	1800 W
Front right	Single-circuit cooking plate
Dimension	140 mm
Power	1200 W

 Technical specifications may be changed without prior notice to improve the quality of the product.

 Figures in this manual are schematic and may not exactly match your product.

 Values stated on the product labels or in the documentation accompanying it are obtained in laboratory conditions in accordance with relevant standards. Depending on operational and environmental conditions of the product, these values may vary.

3 Installation

Product must be installed by a qualified person in accordance with the regulations in force. The manufacturer shall not be held responsible for damages arising from procedures carried out by unauthorized persons which may also void the warranty.

i Preparation of location and electrical installation for the product is under customer's responsibility.

! The product must be installed in accordance with all local electrical regulations.

! Prior to installation, visually check if the product has any defects on it. If so, do not have it installed. Damaged products cause risks for your safety.

Before installation

The hob is designed for installation into commercially available work tops. A safety

distance must be left between the appliance and the kitchen walls and furniture. See figure (values in mm).

- Allow a minimum distance of 750 mm above the hob surface.
- (*) If a cooker hood is to be installed above the cooker, refer to cooker hood manufacturer' instructions regarding installation height. If not defined any size in the hood manual, this height should be at least 650 mm.
- Remove packaging materials and transport locks.
- Surfaces, synthetic laminates and adhesives used must be heat resistant (100 °C minimum).
- The worktop must be aligned and fixed horizontally.
- Cut aperture for the hob in worktop as per installation dimensions.
- This product is a class 3 device according to EN 30-1-1 standard.

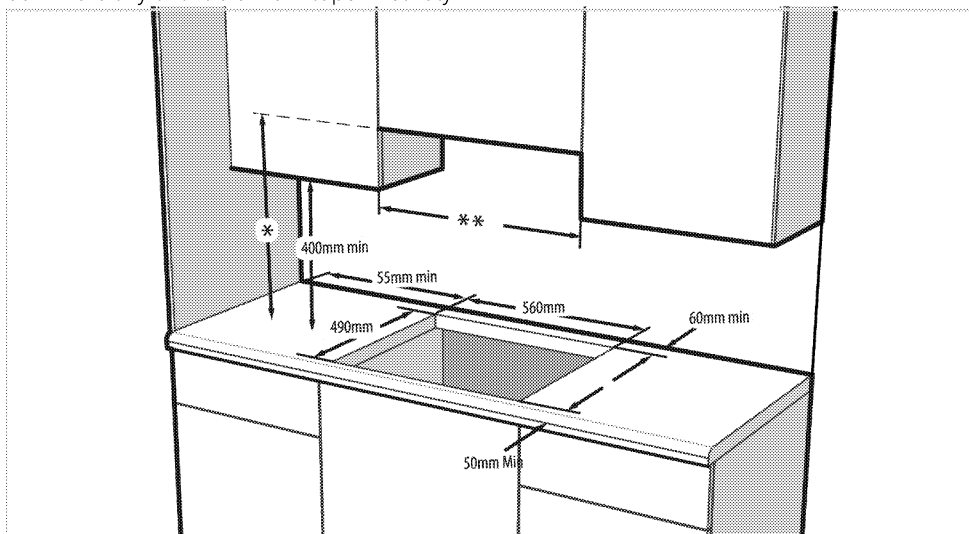

* Minimum height to extractor as recommend in hood instruction manual. If not recommended in the hood instruction manual, this height should be at least 650 mm.

** Minimum distance between cabinetry must be equal to width of hob

Installation and connection

- The product must be installed in accordance with all local gas and electrical regulations.

- i** Do not install the hob on places with sharp edges or corners. There is the risk of breakage to the glass ceramic surface!

Electrical connection

Connect the product to a grounded outlet/line protected by a miniature circuit breaker of suitable capacity as stated in the "Technical specifications" table. Have the grounding installation made by a qualified electrician while using the product with or without a transformer. Our company shall not be liable for any damages that will arise due to using the product without a grounding installation in accordance with the local regulations.

- !** The product must be connected to the mains supply only by an authorised and qualified person. The product's warranty period starts only after correct installation. Manufacturer shall not be held responsible for damages arising from procedures carried out by unauthorised persons.

- !** The power cable must not be clamped, bent or trapped or come into contact with hot parts of the product. A damaged power cable must be replaced by a qualified electrician. Otherwise, there is risk of electric shock, short circuit or fire!

- Connection must comply with national regulations.
- The mains supply data must correspond to the data specified on the type label of the product. Type label is at the rear housing of the product.
- Power cable of your product must comply with the values in "Technical specifications" table.

- !** Before starting any work on the electrical installation, disconnect the product from the mains supply. There is the risk of electric shock!

Connecting the power cable

- i** While performing the wiring, you must apply with the national/local electrical regulations and must use the appropriate socket outlet/line and plug for oven. In case of the product's power limits are out of current carrying capability of plug and socket outlet/line, the product must be connected through fixed electrical installation directly without using plug and socket outlet/line.

- If it is not possible to disconnect all poles in the supply power, a disconnection unit with at least 3 mm contact clearance (fuses, line safety switches, contactors) must be connected and all the poles of this disconnection unit must be adjacent to (not above) the product in accordance with IEE directives. Failure to obey this instruction may cause operational problems and invalidate the product warranty.

Additional protection by a residual current circuit breaker is recommended.

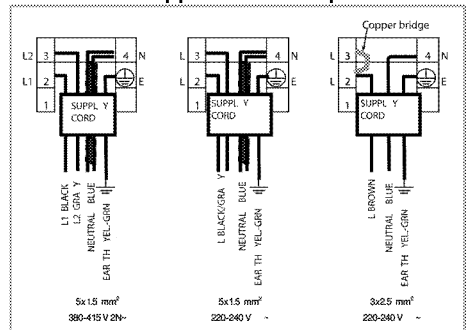

If a cable is supplied with the product:



- For single-phase connection**, connect the wires as identified below:
 - Brown/Black cable = L (Phase)
 - Blue/Grey cable = N (Neutral)
 - Green/yellow cable = (E)  (Ground)

» Or

 - Grey/Black cable = L (Phase)
 - Blue/Brown cable = N (Neutral)
 - Green/yellow cable = (E)  (Ground)
- For double-phase connection**, connect the wires as identified below:

- Brown cable = L1 or L2 (Phase 1 or Phase 2)
 - Black cable = L2 or L1 (Phase 2 or Phase 1)
 - Blue/Grey cable = N (Neutral)
 - Green/yellow cable = (E)  (Ground)
- » or
- Black cable = L1 (Phase 1)
 - Grey cable = L2 (Phase 2)
 - Blue/Brown cable = N (Neutral)
 - Green/yellow cable = (E)  (Ground)

Installing the product

1. Turning the hob upside down, place it on a flat surface.
2. When installing the hob, apply the sealing gasket, which was provided in the packaging, around the hob as shown in the following picture, ensuring that it remains 1 to 2 mm inside from the outer edge of the glass.

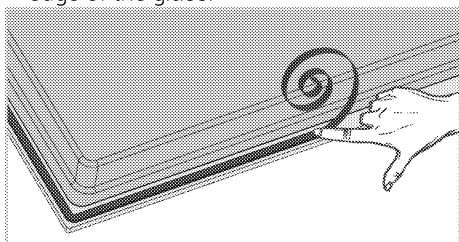

3. Place the hob on the counter and align it.
4. Using the installation clamps secure the hob by fitting through the holes on the lower casing.

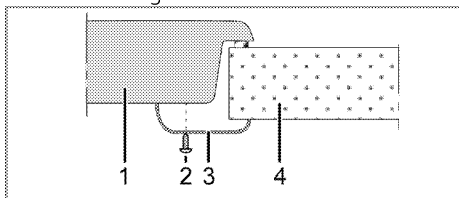

- 1 Hob
- 2 Screw
- 3 Installation clamp
- 4 Counter

- i** When installing the hob onto a cabinet, a shelf must be installed in order to separate the cabinet from the hob as illustrated in the above figure. This is not required when installing onto a built-under oven.

For example, if it is possible to touch the bottom of the product since it is installed onto a drawer, this section must be covered with a wooden plate.

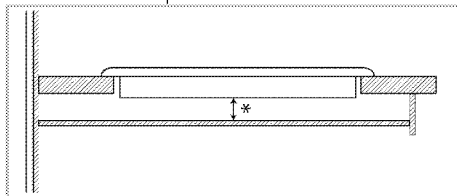

* min. 15 mm

Rear view (connection holes)

- i** Location of the connection holes shown in the below figure are schematic, may vary depending on the product model. Fix them according to connection holes on your product.

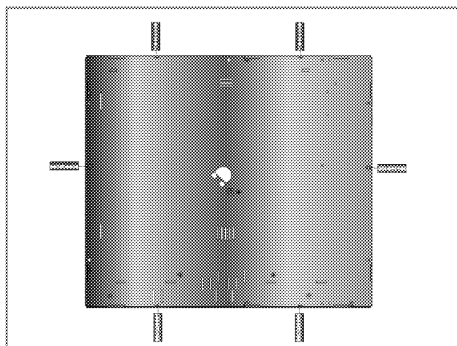

- !** Making connections to different holes is not a good practice in terms of safety since it can damage the gas and electrical system.



There are gas and electrical components contained within this hob, therefore when fitting the mounting springs/clamps only attach the supplied fixings to the connection holes shown in this manual. Failure to observe this advise may lead to life and property safety

Easy Installation: Some models come with mounting springs and sealing gasket attached to the product. For these models, ignore the mounting springs and bracket mounting instructions described in the manual. Place your product directly in the space where the product will be placed as

shown in the figure below. For these models, consider the width and depth measurements written in the user manual as 10 mm more.

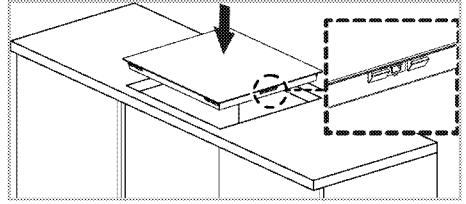

Final check

1. Operate the product.
2. Check the functions.

4 Preparation

Tips for saving energy

The following information will help you to use your appliance in an ecological way, and to save energy:

- Defrost frozen dishes before cooking them.
- Use pots/pans with cover for cooking. If there is no cover, energy consumption may increase 4 times.
- Select the burner which is suitable for the bottom size of the pot to be used. Always select the correct pot size for your dishes. Larger pots require more energy.
- Pay attention to use flat bottom pots when cooking with electric hobs. Pots with thick bottom will provide a better heat conduction. You can obtain energy savings up to 1/3.
- Vessels and pots must be compatible with the cooking zones. Bottom of the vessels or pots must not be smaller than the hotplate.
- Keep the cooking zones and bottom of the pots clean. Dirt will decrease the heat conduction between the cooking zone and bottom of the pot.

- For long cookings, turn off the cooking zone 5 or 10 minutes before the end of cooking time. You can obtain energy savings up to 20% by using the residual heat.
- Information on energy efficiency according to EU 66/2014 can be found on the product fiche given with the product.

Initial use

First cleaning of the appliance

-  The surface might get damaged by some detergents or cleaning materials.
Do not use aggressive detergents, cleaning powders/creams or any sharp objects during cleaning.
Do not use harsh abrasive cleaners or sharp metal scrapers to clean the oven door glass since they can scratch the surface, which may result in shattering of the glass.
1. Remove all packaging materials.
 2. Wipe the surfaces of the appliance with a damp cloth or sponge and dry with a cloth.

5 How to use the hob

General information about cooking



Never fill the pan with oil more than one third of it. Do not leave the hob unattended when heating oil.

Overheated oils bring risk of fire.

Never attempt to extinguish a possible fire with water! When oil catches fire, cover it with a fire blanket or damp cloth. Turn off the hob if it is safe to do so and call the fire department.

- Before frying foods, always dry them well and gently place into the hot oil. Ensure complete thawing of frozen foods before frying.
- Do not cover the vessel you use when heating oil.
- Place the pans and saucepans in a manner so that their handles are not over the hob to prevent heating of the handles. Do not place unbalanced and easily tilting vessels on the hob.
- Do not place empty vessels and saucepans on cooking zones that are switched on. They might get damaged.
- Operating a cooking zone without a vessel or saucepan on it will cause damage to the product. Turn off the cooking zones after the cooking is complete.
- As the surface of the product can be hot, do not put plastic and aluminum vessels on it. Clean any melted such materials on the surface immediately. Such vessels should not be used to keep foods either.
- Use flat bottomed saucepans or vessels only.
- Put appropriate amount of food in saucepans and pans. Thus, you will not have to make any unnecessary cleaning by preventing the dishes from overflowing. Do not put covers of saucepans or pans on cooking zones. Place the saucepans in a manner so that they are centered on the cooking zone. When you want to move the saucepan onto another cooking zone, lift and place it onto the cooking zone you want instead of sliding it.

Tips about glass ceramic hobs

- Glass ceramic surface is heatproof and is not affected by big temperature differences.
- Do not use the glass ceramic surface as a place of storage or as a cutting board.
- Use only the saucepans and pans with machined bottoms. Sharp edges create scratches on the surface.
- Do not use aluminum vessels and saucepans. Aluminum damages the glass ceramic surface.

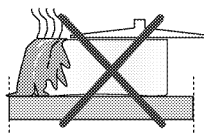

Spills may damage the glass ceramic surface and cause fire.

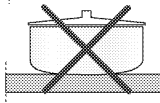

Do not use vessels with concave or convex bottoms.

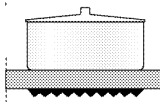

Use only the saucepans and pans with flat bottoms. They ensure easier heat transfer.

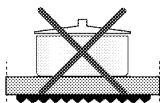

If the diameter of the saucepan is too small, energy will be wasted.

Using the hobs

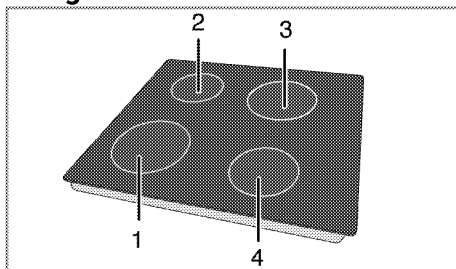

- 1 Single-circuit cooking plate 18-20 cm
- 2 Single-circuit cooking plate 14-16 cm
- 3 Single-circuit cooking plate 18-20 cm
- 4 Single-circuit cooking plate 14-16 cm is list of advised diameter of pots to be used on related burners.







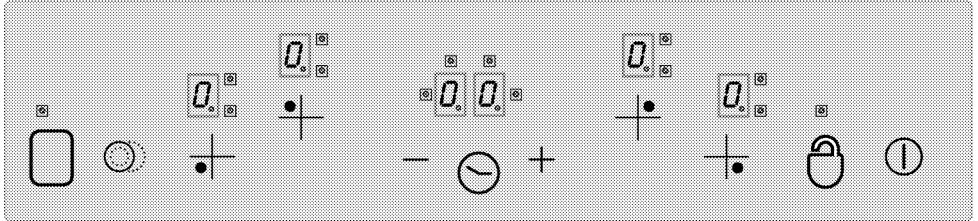









! Do not allow any object to drop on the hob. Even small objects such as a saltshaker may damage the hob. Do not use cracked hobs. Water may leak through these cracks and cause short circuit. In case of any kind of damage on the surface (eg., visible cracks), switch off the product immediately to minimize the risk of electric shock.

i Quick heating glass-ceramic hobs emit a bright light when they are switched on. Do not stare at the bright light.

Control panel





Specifications

-  Main key - ON/OFF key
-  *Keylock
-  Temperature setting/Increasing timer
-  Temperature setting/Decreasing timer
-  ** Dual/Triple cooking zone selection key
-  * Enable/disable timer
-  ** Enable/disable cooking zone
-  Cooking zone selection controls
-  Cooking zone selection controls
-  Cooking zone selection controls
-  Cooking zone selection controls
-  Cooking zone selection controls
-  Cooking zone selection controls
-  Cooking zone display (temperature setting 0 ... 9)
-  Dual/triple cooking zone operation LED (Cooking zone display)
-  * Timer display (there are 4 LEDs for 4 different cooking zones)

i This unit is controlled over the touch control unit. Each operation you make on your touch control will be confirmed by an audible signal if your touch control unit is equipped with a timer.

i Always keep the control panels clean and dry. Humidity and dirt can cause problems in functions.

 (*) If your hob is equipped with a timer.

******  If your hob is equipped with these functions

 In models with a clock

Graphics and figures are for informational purposes only. Actual appearance or functions may vary.

Turning on the hob

Touch the "ⓘ" key on control panel for 1 second. Cooking zone displays illuminate. The hob is ready for use now. You can select different cooking zones within the

following 10 seconds. Other controls are not allowed to function when main key "1" is being operated.

"0." and all the relevant decimal points will flash in all cooking zone displays.

If no operation is performed within 10 seconds, the hob will automatically return to Standby mode.

If you press main key "1" for longer than 2 seconds, the hob will turn off and return to Standby mode.

Selecting the cooking zones

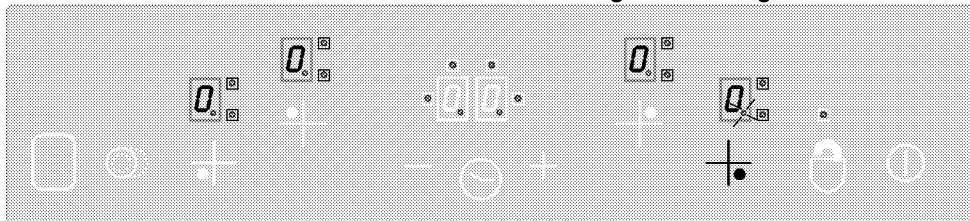

1. Turn on the hob.
2. Touch one of the cooking zone selection controls to turn on the desired cooking zone. After selecting the cooking zone of the hob, "0." decimal point will flash on the relevant cooking zone display.

If no operation is performed within 10 seconds, the hob will automatically return to Standby mode.

3. Touch "+" or "-" keys to set the temperature level to a value between "1" and "9" or between "9" and "1". "+" and "-" keys are equipped with repeat function. If you touch any of these keys for a long time, temperature level will continuously increase or decrease at every 0,4 seconds.

If you start with "+" key, "1" appears on display. If you start with "-" key, set value appears on display (e.g., half second "A" and half second "9"). This indicates that Booster is activated.

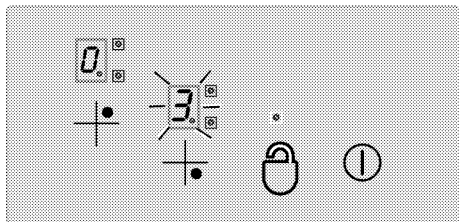

When your hob gets overheated;

- If the active cooking zones are set to a higher than the 7th level, hob reduces the level of active cooking zones to level 7

and the cooking zones can not be selected higher than this level.

- If overheating persists; if the active cooking zones are set to a higher than the 5th level, hob reduces the level of active cooking zones to level 5 and the cooking zones can not be selected higher than this level.

If hob temperature rises excessively, it can turn itself off for protection and the cooking zones can not be operated.

Booster

This function facilitates cooking. When Booster is activated, the cooking will operate at maximum power for a certain period of time (see, Table-1). Booster time depends on the selected temperature level. This is indicated with an "A" and the set temperature value which flash alternately on cooking zone display (e.g., half second "A", half second "9") One the Booster time is over, power of cooking zone will be reduced and the temperature value will be displayed continuously.

All cooking zones are equipped with Booster function.

Enabling the Booster function:

1. Turn on the hob.
2. Select the desired cooking zone by touching the cooking zone selection keys.
3. Use "-" key to set the cooking zone temperature value to "9". Once the temperature setting is made, "9" and "A" will appear on the display alternately. This

indicates that temperature value is set to "9" and Booster function is activated.

i If your hob gets overheated, booster function cannot be set for protection.

4. Then, use "—" key within 10 seconds to select the temperature setting you want to be activated for the remainder of cooking process after the Booster time is over. Use "+" or "—" keys to set the cooking zone to a value between "1" or "9" (it is supposed that level 6 is selected for the example).

5. "A" and "6" appears alternately on the display during Booster function (at the end of Booster period, "6" will be displayed continuously).

Turning off the Booster function:

- Touch "—" key until temperature level decreases "0" to disable the Booster function earlier.
- If "9" will be selected as temperature level that will be activated after Booster period and no other lower level is selected, then flashing of the screen will cease in 10 seconds. Booster is now deactivated.

Turn off the hob.

If you press main key "⓪" for longer than 2 seconds, the hob will turn off and return to Standby mode.

If there is residual temperature that can be used after the hob is turned off, this will be indicated with "H" symbol that appears on the relevant cooking zone display continuously.

Turning off cooking zones individually:

A cooking zone can be turned off in 3 different ways:

1. By touching "+" and "—" keys simultaneously.
2. By decreasing the temperature level to "0" with "—" key.
3. By using the timer function (if any) for the relevant cooking zone

1. Touching "+" and "—" keys simultaneously

Select the desired cooking zone with cooking zone selection key "+". Decimal

point appears on "0" cooking zone display. Touch "+" and "—" keys simultaneously to turn off the cooking zone.

2. Decreasing the temperature level of the desired cooking zone to "0" with "—" key

Furthermore, cooking zone can also be turned off by decreasing the temperature level to "0".

3. Using the timer off function (if any) for the relevant cooking zone

When the time is over, the timer will turn off the cooking zone assigned to it. "0" and "00" will appear on all displays. Dual/triplet cooking zone and the LEDs connected to the timer will be deactivated.

Furthermore, when the time is over, an audible alarm will sound. Touch any key on the touch control panel to silence the audible alarm.

Turning on Dual/Triplet cooking zones**

Turning on the dual cooking zone:

Select the desired cooking zone equipped with dual zone. Decimal point of the relevant cooking zone must start to flash.

Set the temperature level to a value between 1 and 9 and touch "⊙" key to activate the dual zone of the cooking zone.

"B" LED of the relevant dual zone will also flash continuously. "⊙" Status of the dual cooking zone will change when you touch the key for a second time: dual cooking zone will switch between on and off states.

Expansion zone will only be activated if the main zone of the cooking zone is set to a temperature level between "1" and "9".

Turning on the triplet cooking zone:

Select the desired cooking zone equipped with triplet zone. Decimal point of the relevant cooking zone must start to flash. Set the temperature level to a value between 1 and 9 and touch "⊙" key to activate the dual zone of the cooking zone.

"B" LED of the relevant dual zone will also light up continuously. If you touch "⊙" key

again, "8" LED of the triplet zone flashes and triplet cooking zone is activated.

When you touch "0" key once again triplet zone of the cooking zone turns off again. Above operation will always change the status of the double/triplet cooking zones.

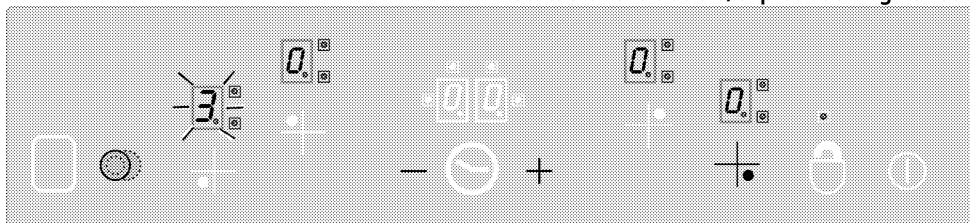

Enabling the double and triplet zones by touching the "0" key of the selected cooking zone.

Keylock * (in models with clock)

Touch the "0" key for longer than 2 seconds to lock the touch control. Operation will be confirmed with an audible signal. Then, "0" LED will flash and all cooking zones will be locked.

Cooking zones, can only be locked in the operation mode. If the cooking zones are locked: only the main key "1" can be

operated. "0" LED will flash and indicate a key lock module. If you turn the hob off when the keys are locked, the keylock will be activated next time you turn the hob on again. Key lock must be deactivated in order to be able to operate the hob.

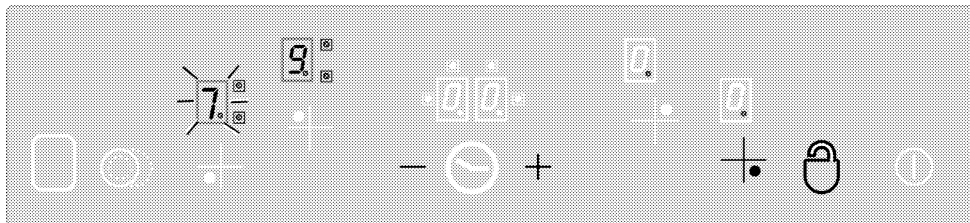

"0" key will allow you to lock or unlock the touch control in operation mode.

Touch "0" key for 2 seconds to unlock the cooking zones. Operation will be confirmed with an audible signal.

Then, "8" LED turns off. Now the touch control is unlocked and can be operated normally.

Child Lock (This feature is optional. It may not exist on your product.)

You can protect the hob against being operated unintentionally in order to prevent children from turning on the cooking zone. Child Lock function contains a few complex steps to lock the touch control unit. Child Lock can only be activated and deactivated in Standby mode.

Locking the module:

1. Touch main key "1" to turn on the hob.
2. Touch "+" and "-" keys simultaneously for at least 2 seconds.
3. Then, touch "+" key once again.

» Child Lock function is activated and "L" appears on all cooking zone displays.

Disabling the Child Lock: (This feature is optional. It may not exist on your product.)

You can disable the child lock as you have activated it.

1. Touch main key "1" to turn on the hob.
2. Touch "+" and "-" keys simultaneously for at least 2 seconds.
3. Then, touch "-" key once again.

» "L" appears on all cooking zone displays as long as the Child lock is activated. "L"

will disappear when the lock is deactivated successfully.

Timer function * (in models with clock)

This feature facilitates cooking for you. You will not have to attend the hob continuously during the cooking process and the cooking zone will turn off automatically at the end of the time you have selected.

Timer provides following features: Touch control can command to maximum 4 cooking zone timers and one alarm cooking timer assigned at the same time. All timers can only be used in operation mode.

Timer as an alarm

Alarm timer operates independently from other cooking zones. Therefore, it is not important whether a cooking zone is selected or not.

1. Touch "⏸" key to enable the alarm timer.

"00" and "⏸" will appear on the timer display and a dot will appear on the lower right side. Thus, alarm timer is activated.

2. Then, set the desired time value by touching "+" and "-" keys.

3. Timer will start to countdown after you have made the time setting.

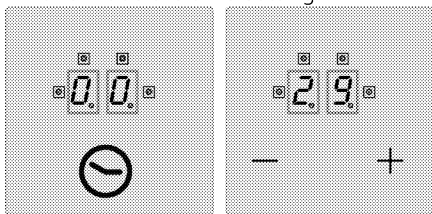

» When the time is over, an audible alarm will sound. Touch any key on the touch control panel to silence the audible alarm.

Cooking zone timer:

The cooking zone timers can only be set for the cooking zones that are activated.

1. First turn on the hob and then enable the desired cooking zone. (cooking zone must be set to a value between 1 and 9)

2. As in the alarm timer, enable the cooking zone timer by touching "⏸" key. "00" and "⏸" will appear on the timer display and

a dot will appear on the lower right side.

Thus, cooking zone timer is activated.

3. You must touch "⏸" key for a second time in order to enable cooking zone timer. Now you can assign the timer.

4. Set the desired time value by touching "+" and "-" keys.

To set the hob timers:

1. After enabling the first cooking zone timer, touch the "⏸" key again. The control will turn clockwise towards the next active cooking zone assigned to the timer.

Assignment proposal will be shown with a flashing "⏸" LED.

2. Set the desired time value by touching "+" and "-" keys.

3. Timer activated for the cooking zone which was set first is indicated with a continuously flashing "⏸" LED.

- More timers can be assigned for other active cooking zones by touching the "⏸" key once again.

- After 10 seconds, timer display reverts back to the timer that will end first.

- "⏸" LEDs that illuminate continuously on the timer display indicate the timer that is currently counting down.

- You can display the values set for cooking zone timers and egg timer by changing the position of "⏸" key. A flashing front right "⏸" LED always shows an assignment.

If no LED is flashing, value of the egg timer will be displayed on the timer screen.

Disabling the timers:

First you must display the timer by changing the position of the "⏸" key until the timer appears. This value can later be cancelled in 2 different ways:

- By decreasing the value step by step to "00" by touching "-" key.

- By touching "+" and "-" keys simultaneously for half second until "00" appears on timer display.

When the time is over, an audible alarm will sound. Touch any key on the touch control panel to silence the audible alarm.

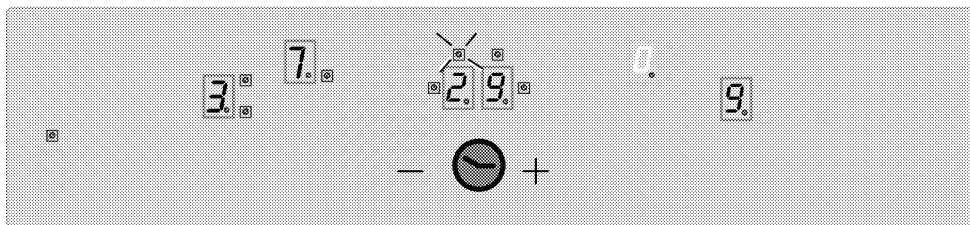

Display the remaining time value of the cooking zone timer 3 (indicator LED flashes) to the timer display (the indicator LEDs of the active timers of the cooking zones 1 and 4 in fact will not be visible on the timer display).

Keep warm function (if any)

Keep Warm function of the cooking zone helps to keep the food warm by selecting an additional temperature level between 0 and 1. Touch "□" key to activate the Keep Warm function.

Then, "□" LED flashes. Touch "□" key again to disable the cooking zone.

Operation time constraints

The hob control is equipped with an operation time limit. When one or more

Table-1: Temperature setting parameters; Cycle time 47.0 seconds

Temperature setting	OFF Time - seconds	ON Time - seconds	Operation time limit - hour	Booster time - seconds
0	0	0	0	-
1	45,6	1,4	6	60
2	43,6	3,4	6	180
3	41,3	5,7	5	288
4	38,4	8,6	5	390
5	35,9	11,1	4	510
6	33,1	13,9	1,5	150
7	26,2	20,8	1,5	210
8	19,2	27,8	1,5	270
9	0	47,0	1,5	-

Residual Heat Functions

For a deactivated cooking zone whose surface temperature is sensed to be above 60°C or whose display indicates a value above 60°C, a "RH" (residual heat) symbol appears on the display. When residual heat falls below 60°C, "0" appears on the display. When power restores after a power failure and if the residual heat of the relevant

cooking zones are left on unintentionally, the cooking zone will automatically be deactivated after a certain period of time. (see, Table-1). Operation time limit depends on the selected temperature setting. If there is a timer assigned for the cooking zone, "00" appears on the timer display for 10 seconds (10 seconds later, residual heat indicator turns on).

Then, timer display is turned off. After disabling the cooking zone automatically as described above, it becomes operational again and maximum operation time is applied for this temperature setting.

cooking zone was above 60°C before the failure, residual heat display flashes. Display continues to flash until the maximum residual heat time is over or the cooking zone is selected and enabled.

i When the supply power is applied, hob control system performs calibration depending on the sensor, glass and ambient conditions. Do not cover the glass part of the sensor with anything during calibration.

i If errors such as AF10, AF20, AF30 appear on the product screen, consult the service.

6 Maintenance and care

General information

Service life of the product will extend and the possibility of problems will decrease if the product is cleaned at regular intervals.



Disconnect the product from mains supply before starting maintenance and cleaning works.

There is the risk of electric shock!



Allow the product to cool down before you clean it.

Hot surfaces may cause burns!

- Clean the product thoroughly after each use. In this way it will be possible to remove cooking residues more easily, thus avoiding these from burning the next time the appliance is used.
- No special cleaning agents are required for cleaning the product. Use warm water with washing liquid, a soft cloth or sponge to clean the product and wipe it with a dry cloth.
- Always ensure any excess liquid is thoroughly wiped off after cleaning and any spillage is immediately wiped dry.
- Do not use cleaning agents that contain acid or chloride to clean the stainless or inox surfaces and the handle. Use a soft cloth with a liquid detergent (not abrasive) to wipe those parts clean, paying attention to sweep in one direction.



The surface might get damaged by some detergents or cleaning materials.

Do not use aggressive detergents, cleaning powders/creams or any sharp objects during cleaning.

Do not use harsh abrasive cleaners or sharp metal scrapers to clean the oven door glass since they can scratch the surface, which may result in shattering of the glass.



Do not use steam cleaners to clean the appliance as this may cause an electric shock.

Cleaning the hob

Glass ceramic surface

Wipe the glass ceramic surface (vitreoceramic) with cold water, paying attention to leave no residual cleaning agents, and dry with a soft clothing. Residues may cause damage on the glass ceramic surface when using the hob for the next time.

Dried residues on the glass ceramic surface (vitreoceramic) should under no circumstances be scraped with hook blades, steel wool or similar tools.

Remove calcium stains (yellow stains) with commercially available lime remover or a small amount of lime remover such as vinegar or lemon juice.

If the surface is heavily soiled, apply the cleaning agent on a sponge and wait until it is absorbed well. Then, clean the surface of the hob with a damp cloth.



Sugar-based foods such as thick cream and syrup must be cleaned promptly without waiting the surface to cool down. Otherwise, glass ceramic surface may get damaged permanently.

Slight color fading may occur on coatings or other surfaces in time. This does not affect the operation of the product.

Color fading and stains on the glass ceramic surface is a normal condition, and not a defect.

7 Troubleshooting

Product emits metal noises while heating and cooling.

- When the metal parts are heated, they may expand and cause noise. >>> *This is not a fault.*

Product does not operate.

- The mains fuse is defective or has tripped. >>> *Check fuses in the fuse box. If necessary, replace or reset them.*
- Product is not plugged into the (grounded) socket. >>> *Check the plug connection.*
- If the display does not light up when you switch the hob on again. >>> *Disconnect the appliance at the circuit breaker. Wait 20 seconds and then reconnect it.*



Consult the Authorised Service Agent or technician with licence or the dealer where you have purchased the product if you can not remedy the trouble although you have implemented the instructions in this section. Never attempt to repair a defective product yourself.



Placa empotrada

Manual del usuario

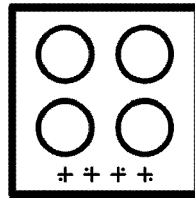
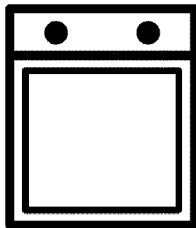

ES



PAPEL RECICLADO Y
RECICLABLE

Lea este manual en primer lugar.

Estimado cliente:

Le agradecemos la compra de un producto Beko. Esperamos que obtenga los mejores resultados de este producto fabricado con materiales de alta calidad y la más avanzada tecnología. Por lo tanto, le rogamos que lea detenidamente el manual de usuario y la documentación que lo acompaña antes de utilizar el producto y los guarde para futuras consultas. Si cede el aparato a un tercero, entréguele también el manual del usuario. Cumpla con todas las advertencias e información del manual de usuario.

Recuerde que este manual del usuario puede ser también aplicable a otros modelos. Las diferencias entre los modelos se identificarán en el manual.

Explicación de los símbolos

A lo largo del manual se utilizan los siguientes símbolos:



Información importante y consejos de utilidad acerca de su uso.



Advertencias sobre situaciones de riesgo para la salud o la propiedad.



Peligro de descarga eléctrica.



Peligro de incendio.



Advertencia sobre superficies calientes.



Arçelik A.Ş.
Karaağaç caddesi No:2-6
34445 Sütlüce/Istanbul/TURKEY
Made in TURKEY

1 Instrucciones y advertencias importantes para la seguridad y el medio ambiente 4

Seguridad general 4
 Seguridad eléctrica 5
 Seguridad del producto 6
 Uso previsto..... 7
 Seguridad de los niños..... 7
 Eliminación del aparato..... 8
 Eliminación del material de embalaje..... 8
 Eliminación del aparato..... 8

2 Información general 9

Resumen..... 9
 Especificaciones técnicas 10

3 Instalación 11

Antes de la instalación 11
 Instalación y conexión..... 12

4 Preparaciones 15

Consejos para ahorrar energía..... 15
 Uso por primera vez..... 15
 Primera limpieza de la unidad..... 15

5 Cómo usar la placa 16

Información general sobre la cocción de alimentos 16
 Uso de las placas..... 17
 Panel de control 17

6 Mantenimiento y cuidados 25

Información general..... 25
 Limpieza de la placa..... 25

7 Resolución de problemas 26

I Instrucciones y advertencias importantes para la seguridad y el medio ambiente

En esta sección se indican instrucciones sobre la seguridad que le ayudarán a evitar riesgos de lesiones y daños materiales. El incumplimiento de estas instrucciones anulará cualquier garantía.

Seguridad general

- Este aparato podrá ser utilizado por niños mayores de 8 años o adultos con sus capacidades físicas, sensoriales o mentales reducidas, o que carezcan de experiencia y conocimientos, siempre y cuando lo hagan bajo la supervisión de una persona responsable de su seguridad o que ésta les haya dado instrucciones acerca de su uso, y que sean conscientes de los riesgos. Los niños no deben jugar con el aparato. Los niños no deben acometer las tareas de limpieza y mantenimiento de usuario sin supervisión.
- Este aparato no está destinado a ser utilizado por personas (incluidos niños) con minusvalía física, sensorial o mental, o por

falta de experiencia y conocimiento, a menos que sean supervisados o instruidos acerca del uso por una persona responsable de su seguridad.

Los niños bajo supervisión no deben jugar con el aparato.

- Si da el aparato a otra persona para uso personal o de segunda mano, dele también el manual de instrucciones, las etiquetas del producto y el resto de documentos y piezas correspondientes.
- Deje los procedimientos de instalación y reparación siempre en manos de agentes de servicio autorizados. El fabricante declina toda responsabilidad por los posibles daños derivados de la realización de los citados procedimientos por parte de personas no autorizadas, pudiendo declarar nula la garantía. Antes de la instalación, lea la instrucciones detenidamente.

- No utilice el producto si presenta algún defecto o daño visible.
- Asegúrese de apagar los mandos de función del producto después de cada uso.

Seguridad eléctrica

- Si el aparato tiene una anomalía, no lo use hasta que no lo repare un agente de servicio autorizado. Existe el riesgo de descarga eléctrica.
- Conecte el aparato únicamente a una toma de corriente o línea provista de toma de tierra y con el voltaje y las medidas de protección que se indican en la tabla "Especificaciones técnicas". Solicite a un electricista cualificado la instalación de la toma de tierra mientras utiliza el aparato con o sin un transformador. Nuestra compañía no se hará responsable de ningún daño que pudiera derivarse del uso del aparato sin conexión a tierra en conformidad con la normativa local.
- Nunca lave el aparato rociando o vertiendo agua sobre él. Existe el riesgo de descarga eléctrica.
- Es preciso desenchufar el aparato durante las operaciones de instalación, mantenimiento, limpieza y reparación.
- En caso de que el cable de alimentación del aparato esté dañado, deberá solicitar su sustitución al fabricante, su agente de servicio técnico o personal cualificado similar con el fin de evitar riesgos.
- El aparato debe instalarse de manera que pueda desconectarse completamente de la red. Ello debe ser posible por medio de un enchufe de alimentación o de un interruptor integrado en la instalación eléctrica fija, de acuerdo con las normativas de construcción.
- Deje en manos de personal autorizado y cualificado cualquier operación que deba realizarse sobre sistemas y equipos eléctricos.
- En caso de daños, apague el aparato y desconéctelo de la red eléctrica. Para ello, desconecte el fusible de su hogar.

- Asegúrese de que la corriente del fusible sea compatible con el aparato.

Seguridad del producto

- **ADVERTENCIA:** El aparato y sus piezas accesibles alcanzan temperaturas elevadas durante el uso. Procure no tocar las partes calientes. Mantenga alejados a los niños menores de 8 años a no ser que los someta a vigilancia continua.
- Nunca use el aparato con las facultades de coordinación o discernimiento alteradas por el consumo de alcohol o drogas.
- Tenga cuidado al utilizar bebidas alcohólicas en sus platos. El alcohol se evapora a altas temperaturas y puede ocasionar un incendio, ya que puede prender al entrar en contacto con superficies calientes.
- No coloque materiales inflamables junto al aparato, ya que sus laterales pueden alcanzar temperaturas elevadas durante el uso.
- Mantenga todas las ranuras de ventilación libres de obstáculos.
- No use limpiadores al vapor para limpiar el aparato, ya que esto podría causar una descarga eléctrica.
- **ADVERTENCIA:** Desatender alimentos que se estén friendo en grasa o aceite sobre una placa puede ser peligroso, ya que podría provocarse un incendio. JAMÁS trate de extinguir un incendio con agua; en vez de eso, apague el aparato y cubra las llamas con una tapa o una manta ignífuga, por ejemplo.
- **PRECAUCIÓN:** El proceso de cocción debe ser supervisado. Un proceso de cocción a corto plazo debe ser supervisado continuamente.
- **ADVERTENCIA:** Peligro de incendio: No coloque objetos sobre las superficies de cocción.
- **ADVERTENCIA:** Si la superficie estuviera agrietada, apague el aparato para evitar la posibilidad de una descarga eléctrica.
- En caso de rotura del cristal de la placa: Apague inmediatamente todos los quemadores y cualquier elemento calefactor eléctrico y desconecte el aparato del suministro eléctrico. No

toque la superficie del aparato. No utilice el aparato.

- El aparato no está diseñado para su manejo a través de un temporizador externo o un control remoto independiente.
- La presión del vapor que se forma debido a la presencia de humedad en la superficie de la placa o en la parte inferior de la cazuela puede causar que esta se mueva. Por lo tanto, asegúrese de que la superficie de la encimera y el fondo de las ollas estén siempre secos.
- **ADVERTENCIA:** Use únicamente protectores de placa diseñados por el fabricante del aparato de cocina, que ya vengán incorporados al aparato o que según las instrucciones de uso del aparato sean aptos para su uso. El uso de protectores inadecuados puede provocar accidentes.

Para evitar riesgos de incendio:

- Asegúrese de que el enchufe encaje bien en la toma, así como de que no se produzcan chispas.
- No use el cable original si presenta daños o está

cortado, ni use cables de extensión.

- Asegúrese de que el enchufe no esté mojado ni húmedo.

Uso previsto

- Este aparato ha sido diseñado para uso doméstico. No está permitido su uso comercial.
- **PRECAUCIÓN:** Este electrodoméstico está destinado únicamente a la cocción de alimentos. No debe utilizarse para ningún otro propósito, por ejemplo para caldear una estancia
- El fabricante no asumirá ninguna responsabilidad en caso de daños derivados de un uso o manejo inadecuados.

Seguridad de los niños

- **ADVERTENCIA:** Las piezas accesibles pueden alcanzar temperaturas elevadas durante el uso. Mantenga a los niños pequeños alejados.
- Los materiales de embalaje son peligrosos para los niños. Mantenga a los niños alejados de los materiales de embalaje. Deshágase de estas piezas del embalaje en conformidad con las normativas en materia medioambiental.

- Los aparatos eléctricos son peligrosos para los niños. Mantenga a los niños alejados del aparato cuando esté en funcionamiento y no les permita jugar con él.
- No deposite encima del aparato artículos que puedan quedar al alcance de los niños.

Eliminación del aparato

Conformidad con la normativa WEEE y eliminación del aparato al final de su vida útil:



Este producto es conforme con la directiva de la UE sobre residuos de aparatos eléctricos y electrónicos (WEEE) (2012/19/UE). Este producto incorpora el símbolo de la clasificación selectiva para los residuos de aparatos eléctricos y electrónicos (WEEE).

Este aparato se ha fabricado con piezas y materiales de primera calidad, que pueden ser reutilizados y son aptos para el reciclado. No se deshaga del producto junto con sus residuos domésticos normales y de otros tipos al final de su vida útil. Llévelo a un centro de reciclaje de dispositivos eléctricos y electrónicos. Solicite a las autoridades

locales información acerca de dichos centros de recogida.

Cumplimiento de la directiva RoHS:

El producto que ha adquirido es conforme con la directiva de la UE sobre la restricción de sustancias peligrosas (RoHS) (2011/65/UE). No contiene ninguno de los materiales nocivos o prohibidos especificados en la directiva.

Eliminación del material de embalaje

- Los materiales de embalaje son peligrosos para los niños. Guarde los materiales de embalaje en un lugar seguro y lejos del alcance de los niños. Los materiales de embalaje del aparato se han fabricado con materiales reciclables. Deshágase de ellos de forma adecuada y clasifíquelos según las instrucciones para el reciclaje de residuos. No los arroje a la basura junto con los residuos domésticos normales.

Eliminación del aparato

- Guarde la caja de cartón original del aparato y transporte en ella el producto. Siga las instrucciones indicadas en la caja. Si no dispone de la caja de cartón original, envuelva el aparato en plástico de burbujas o cartón grueso y sujételo con cinta adhesiva.



Compruebe el aspecto general del aparato con el fin de identificar posibles daños producidos durante el transporte.

2 Información general

Resumen

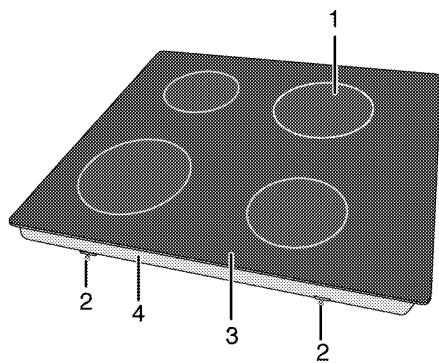

1 Plancha de cocción de un solo circuito

2 Abrazadera de montaje

3 Plancha de quemador

4 Cubierta base

Especificaciones técnicas

Voltaje/frecuencia	1N ~ 220-240 V/ 2N ~ 380-415 V 50 Hz
Consumo energético total	6000 W
Tipo de cable / sección	min.H05V2V2-F 3 x 2,5 mm ²
Dimensiones externas (altura/anchura/profundidad)	55 mm/580 mm/510 mm (Para los modelos que vienen con resortes de montaje y junta de sellado adjunta al producto, considere las medidas de ancho y profundidad como 10 mm más que estas medidas.)
Dimensiones de instalación (anchura/profundidad)	560 mm/490 mm

Quemadores

Frontal izquierda	Plancha de cocción de un solo circuito
Dimensiones	180 mm
Potencia	1800 W
Trasera izquierda	Plancha de cocción de un solo circuito
Dimensiones	140 mm
Potencia	1200 W
Trasera derecha	Plancha de cocción de un solo circuito
Dimensiones	180 mm
Potencia	1800 W
Frontal derecha	Plancha de cocción de un solo circuito
Dimensiones	140 mm
Potencia	1200 W

i Las especificaciones técnicas pueden cambiar sin previo aviso con el fin de mejorar la calidad del producto.

i Las ilustraciones presentes en el manual son esquemáticas y es posible que no se correspondan exactamente con su producto.

i Los valores que se indican en las etiquetas de los productos o en la documentación que los acompaña se obtienen en condiciones de laboratorio de acuerdo con las normativas pertinentes. Estos valores pueden variar en función de las condiciones de funcionamiento y entorno del aparato.

3 Instalación

La instalación del aparato debe correr a cargo de una persona cualificada, en conformidad con las normativas vigentes. De lo contrario, la garantía quedará anulada. El fabricante declina toda responsabilidad por los posibles daños derivados de la realización de los citados procedimientos por parte de personas no autorizadas, pudiendo declarar nula la garantía.

i La preparación de la ubicación y de las instalaciones de electricidad son responsabilidad del cliente.

! La instalación del electrodoméstico debe llevarse a cabo en conformidad con todas las normativas locales sobre gas y electricidad.

! Antes de proceder a la instalación, compruebe visualmente si el aparato presenta alguna anomalía. Si fuese el caso, no lo instale. Los productos con anomalías suponen un riesgo para la seguridad.

Antes de la instalación

La placa ha sido diseñada para su instalación sobre una encimera comercial.

Es preciso dejar una distancia de seguridad entre el aparato y las paredes de la cocina y los muebles. Vea la ilustración (valores en mm).

- Deje una distancia mínima de 750 mm por encima de la superficie de la placa.
- (*) Si va a instalar una campana extractora sobre la cocina, consulte las instrucciones de instalación del fabricante de la campana para obtener información sobre la altura de instalación. Si no se define ningún tamaño en el manual de la campana, esta altura debe ser de al menos 650 mm.
- Retire los materiales de embalaje y los bloqueos de transporte.
- Las superficies, laminados sintéticos y adhesivos utilizados deben ser resistentes al calor (100 °C como mínimo).
- La encimera debe estar alineada y fijada horizontalmente.
- Corte una abertura de las dimensiones indicadas en la encimera para la instalación de la placa.
- Este producto es un dispositivo de clase 3 según la norma EN 30-1-1.

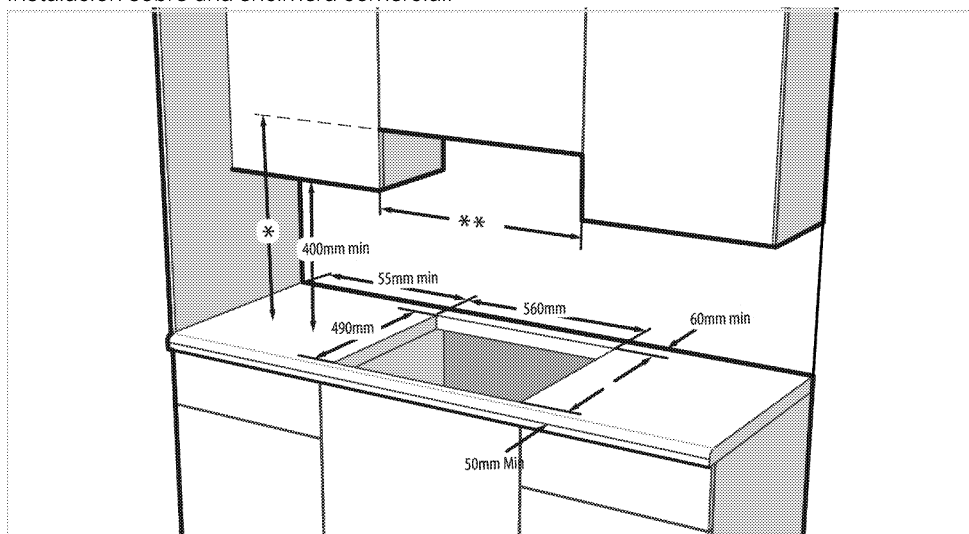

- * Respete la separación mínima con respecto al extractor que se indique en el manual de instrucciones del extractor. Si no se recomienda en el manual de instrucciones de la campana, esta altura debe ser de al menos min.650 mm.
- ** La distancia mínima entre los armarios debe ser equivalente a la anchura de la placa

Instalación y conexión

- La instalación del electrodoméstico debe llevarse a cabo en conformidad con todas las normativas locales sobre gas y electricidad.

 No instale la placa en lugares con aristas cortantes o esquinas. Existe el riesgo de rotura de la superficie vitrocerámica.

Conexión eléctrica

Conecte el aparato a una toma o línea provista de toma de tierra y protegida por un disyuntor en miniatura de capacidad adecuada, según se indica en la tabla "Especificaciones técnicas". Solicite a un electricista cualificado la instalación de la toma de tierra mientras utiliza el aparato con o sin un transformador. Nuestra compañía no se hará responsable de ningún daño que pudiera derivarse del uso del aparato sin una instalación de toma de tierra en conformidad con la normativa local.

 La conexión del producto a la red eléctrica será realizada exclusivamente por un técnico cualificado. El periodo de garantía del producto comienza sólo tras la correcta instalación. El fabricante declina toda responsabilidad por los posibles daños derivados de la realización de los citados procedimientos por parte de personas no autorizadas.

 El cable de alimentación no debe estar aprisionado, doblado o entrar en contacto con piezas calientes del producto. Si el cable está dañado, deberá sustituirlo un electricista cualificado. En caso contrario existe riesgo de descarga eléctrica, cortocircuito o incendio.

- La conexión debe cumplir con las normativas nacionales.
- Los datos de la red de suministro de electricidad deben corresponderse con los de la placa de tipo del aparato. La placa de tipo se encuentra en la carcasa trasera del aparato.
- El cable de corriente de su aparato debe cumplir con los valores recogidos en la "Tabla de especificaciones".

 Antes de iniciar cualquier trabajo sobre la instalación eléctrica, desconecte el producto de la red de alimentación eléctrica. Existe el riesgo de descarga eléctrica.

Conexión del cable de alimentación

 Al realizar el cableado, debe respetar las regulaciones eléctricas locales/nacionales y debe utilizar la línea/salida de enchufe apropiada y el conector para hornos. En el caso de que los límites de potencia del electrodoméstico estén fuera de la capacidad de conducir corriente de la línea/salida de enchufe, el electrodoméstico debe conectarse a través de una instalación eléctrica fija directamente sin utilizar un enchufe y una línea/salida de enchufe.

1. En caso de que no sea posible desconectar todos los polos en la fuente de suministro eléctrico, deberá conectarse una unidad de desconexión cuya separación entre contactos sea de 3 mm como mínimo (fusibles, interruptores de seguridad de línea, contactores) y cuyos polos estén adyacentes al aparato (pero no encima de él), en conformidad

con la normativa del IEE. La no observancia de estas instrucciones puede ocasionar problemas de funcionamiento y la anulación de la garantía del aparato.

Se recomienda una protección adicional en forma de disyuntor de corriente residual.

Si el aparato se acompaña de un cable:

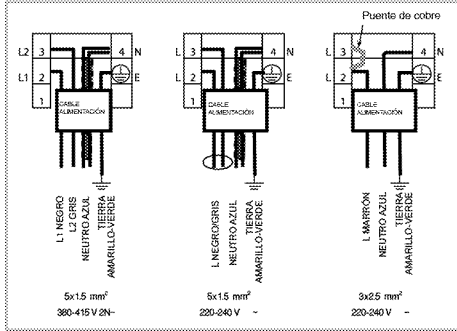

2. En caso de conexión monofásica, conecte los hilos de la forma que se indica a continuación:

- Cable marrón/negro = L (fase)
- Cable azul/gris = N (Neutro)
- Cable verde/amarillo = (E) (Tierra)
- » o bien la tecla
- Cable gris/negro = L (fase)
- Cable azul/marrón = N (Neutro)
- Cable verde/amarillo = (E) (Tierra)

3. En caso de conexión bifásica, conecte los hilos de la forma que se indica a continuación:

- Cable marrón = L1 o bien la tecla L2 (fase 1 o bien la tecla fase 2)
- Cable negro = L2 o bien la tecla L1 (fase 2 o bien la tecla fase 1)
- Cable azul/gris = N (Neutro)
- Cable verde/amarillo = (E) (Tierra)
- » o bien la tecla
- Cable negro = L1 (fase 1)
- Cable gris = L2 (fase 2)
- Cable azul/marrón = N (Neutro)
- Cable verde/amarillo = (E) (Tierra)

Instalación del producto

1. Gire la placa boca abajo y colóquela sobre una superficie plana.
2. Al instalar la placa, aplique la junta de sellado suministrada en el embalaje alrededor de la placa, tal y como se muestra en la imagen siguiente,

asegurándose de que permanezca de 1 a 2 mm en el interior desde el borde exterior del vidrio.

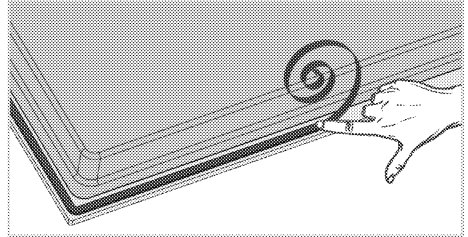

3. Coloque la placa sobre la encimera y alinéela.
4. Fije la placa haciendo pasar las abrazaderas de instalación por los orificios del alojamiento inferior.

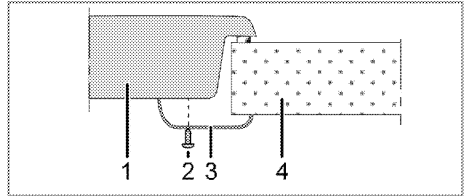

- 1 Placa
- 2 Tornillo
- 3 Abrazadera de instalación
- 4 Encimera

i Si va a instalar la placa en un armario, es preciso que coloque un estante para separar la placa del armario, tal y como se muestra en la ilustración anterior. Esto no es necesario cuando instale la placa sobre un horno empotrado.

Por ejemplo, si la parte inferior del aparato quedara al descubierto y por lo tanto fuese posible tocarla porque el aparato está instalado encima de un cajón, dicha sección deberá cubrirse con una plancha de madera.

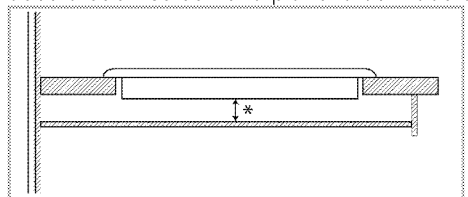

* min. 15 mm

Vista trasera (orificios de conexión)

i La ubicación de los orificios de conexión que se muestran en la siguiente figura son esquemáticos y pueden variar dependiendo del modelo del producto. Fíjelos según los orificios de conexión de su producto.

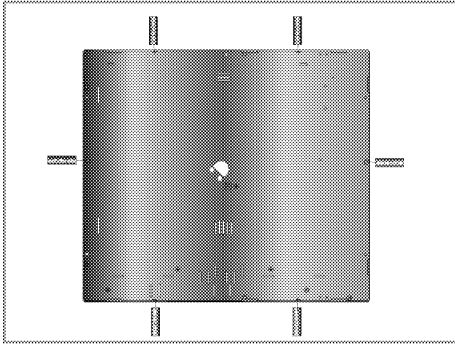

! Realizar conexiones a diferentes orificios no es muy recomendable en términos de seguridad, ya que podría dañar el sistema de suministro eléctrico y de gas.

! La placa contiene componentes que funcionan con gas y electricidad. Por esta razón, la placa debe fijarse en la estantería únicamente con los agujeros de fijación, únicamente con los elementos y tornillos de fijación que vienen con el aparato y tal y como se indica en el manual. De lo contrario, supondrá un riesgo para la propiedad.

Fácil instalación: algunos modelos vienen con resortes de montaje y junta de sellado adjunta al producto. Para estos modelos, ignore los resortes de montaje y las instrucciones de montaje del soporte que se describen en el manual. Coloque su producto directamente en el espacio donde se colocará el producto como se muestra en la figura siguiente. Para estos modelos, considere las medidas de ancho y profundidad escritas en el manual del usuario como 10 mm más.

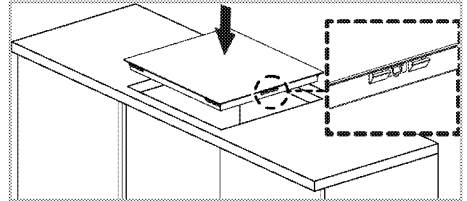

Comprobación final

1. Utilizar el producto.
2. Compruebe las funciones.

4 Preparaciones

Consejos para ahorrar energía

La siguiente información le ayudará a utilizar su aparato de manera respetuosa con el medio ambiente y a ahorrar energía.

- Descongele los platos congelados antes de cocinarlos.
- Utilice sartenes y cazuelas con tapa para cocinar. Sin tapa, el consumo de energía se multiplica por 4.
- Seleccione el quemador más adecuado para el tamaño de la base del recipiente que vaya a utilizar. Seleccione siempre el recipiente de tamaño más adecuado para sus platos. Los recipientes más grandes requieren más energía.
- No olvide utilizar recipientes de base plana cuando cocine en placas eléctricas. Los recipientes de base más gruesa proporcionarán una mejor conducción del calor. Puede reducir hasta un tercio el consumo energético.
- Los recipientes deben ser compatibles con las zonas de cocción. La base de los recipientes no debe ser más pequeña que la zona de cocción.
- Mantenga limpias las zonas de cocción y las bases de los recipientes de cocina. La

presencia de suciedad reducirá la conducción de calor entre la zona de cocción y la base del recipiente.

- Para procesos de cocción largos, apague la zona de cocción 5 o 10 minutos antes de que finalice el periodo de cocción. Puede ahorrar hasta un 20% de energía utilizando el calor residual.
- La información sobre la eficiencia energética de acuerdo con la UE 66/2014 se puede encontrar en la ficha del producto proporcionada con el producto.

Uso por primera vez

Primera limpieza de la unidad



La superficie podría resultar dañada por la acción de algunos detergentes o agentes de limpieza.

No utilice detergentes agresivos, polvos/cremas limpiadoras, ni tampoco ningún objeto afilado.

1. Retire todos los materiales de embalaje.
2. Pase un paño humedecido o una esponja por todas las superficies de la unidad y seque con un trapo.

5 Cómo usar la placa

Información general sobre la cocción de alimentos



Nunca vierta en una sartén una cantidad de aceite superior a un tercio de su capacidad. No deje la placa desatendida mientras se calienta el aceite. Los aceites sobrecalentados suponen un riesgo de incendio. **Nunca trate de extinguir un incendio con agua.** Si el aceite prende, cubra el recipiente con una manta ignífuga o un paño húmedo. Apague la placa si es seguro hacerlo y llame a los bomberos.

- Antes de freír alimentos, siempre séquelos bien y deposítelos con suavidad en el aceite caliente. Asegúrese de que los alimentos congelados se hayan descongelado completamente antes de freírlos.
- No cubra los recipientes en los que caliente aceite.
- Coloque las ollas y cazuelas de forma que sus asas no queden situadas encima de la placa, para evitar que se calienten. No utilice recipientes que no guarden bien el equilibrio y puedan volcarse con facilidad.
- No coloque recipientes vacíos en las zonas de cocción activas, ya que podrían dañarse.
- Si utiliza las zonas de cocción sin haber colocado encima un recipiente, el aparato podría sufrir daños. Apague las zonas de cocción una vez completada la cocción.
- Dado que la superficie del producto podría estar caliente, no coloque sobre ella recipientes de plástico o aluminio. Limpie inmediatamente cualquier residuo de dichos materiales que pueda haber quedado sobre la superficie. No se recomienda tampoco el uso de este tipo de recipientes para conservar alimentos.
- Utilice únicamente recipientes de base plana.
- Deposite una cantidad de alimentos adecuada en las ollas y cazuelas. De esta

forma evitará limpiezas innecesarias por rebosamiento.

No deposite las tapas de las ollas y cazuelas sobre las zonas de cocción. Coloque las ollas de forma que queden centradas en la zona de cocción. Cuando desee cambiar de zona de cocción un recipiente, levántelo y deposítelo sobre la nueva zona de cocción, en lugar de deslizarlo.

Consejos sobre placas vitrocerámicas

- La superficie vitrocerámica es resistente al calor, y no se ve afectada por las grandes diferencias de temperatura.
- No utilice la superficie vitrocerámica como almacén o como tabla de corte.
- Utilice únicamente ollas y cazuelas con bases mecanizadas. Los bordes angulados pueden rayar la superficie.
- No utilice recipientes de aluminio. El aluminio daña la superficie vitrocerámica.

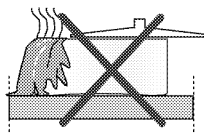

Los derramamientos pueden dañar la superficie vitrocerámica y causar incendios. No utilice recipientes de base cóncava o convexa.

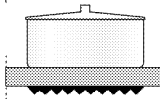
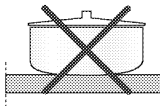

Utilice únicamente ollas y cazuelas de base plana, ya que facilitan la transferencia del calor.

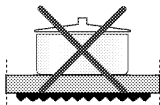

Si el diámetro del recipiente es demasiado pequeño, estará derrochando energía.

Uso de las placas

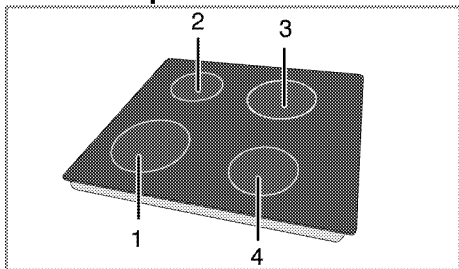

- 1 Plancha de cocción de un solo circuito 18-20 cm
- 2 Plancha de cocción de un solo circuito 14-16 cm
- 3 Plancha de cocción de un solo circuito 18-20 cm
- 4 Plancha de cocción de un solo circuito 14-16 cm es la lista de los diámetros aconsejados para las cazuelas utilizadas en los correspondientes quemadores.



No deje caer ningún objeto sobre la placa. Incluso los objetos pequeños, como por ejemplo un salero, pueden dañarla.

No utilice la placa si está resquebrajada. Podría penetrar agua en las grietas y causar un cortocircuito.

Si la superficie presentara cualquier tipo de daño (p. ej. grietas visibles), apague inmediatamente el aparato para reducir el riesgo de descarga eléctrica.



Las placas vitrocerámicas de calentamiento rápido emiten una luz brillante cuando están conectadas. No mire fijamente a la luz brillante.

Panel de control

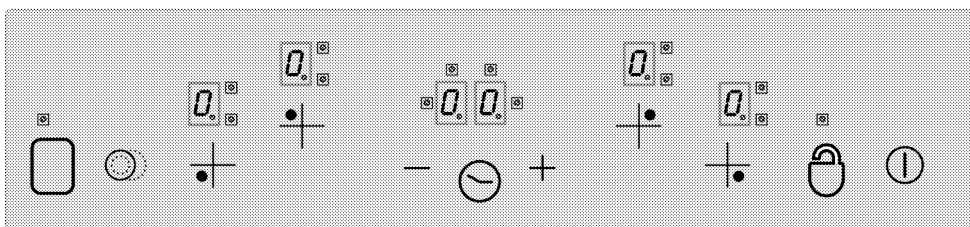

Especificaciones



Tecla principal - Tecla de encendido/apagado
*Bloqueo de teclas



Ajuste de temperatura/Incremento del temporizador



Ajuste de temperatura/Reducción del temporizador



** Tecla de selección de segunda/tercera zona de expansión



* Activación/desactivación del temporizador



** Activación/desactivación de zona de cocción



Controles de selección de zona de cocción



Visor de zona de cocción (ajuste de temperatura 0...9)



LED de funcionamiento de segunda/tercera zona de expansión (visor de zona de cocción)



* Visor de temporizador (hay cuatro LED para cuatro zonas de cocción diferentes)



i Esta unidad se controla mediante la unidad de control táctil. Cada pulsación en el control táctil será confirmada por una señal acústica si su unidad de control táctil dispone de un temporizador.

i Mantenga siempre los paneles de control limpios y secos. La humedad y la suciedad pueden causar problemas de funcionamiento.

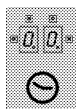

(*) Si su placa dispone de temporizador.



** Si su placa dispone de estas funciones

En modelos equipados con reloj

Las ilustraciones y las cifras tienen un carácter meramente informativo. Es posible que el aspecto o las funciones de su aparato sean distintas.

Encendido de la placa

Toque la tecla "⓪" del panel de control durante un segundo. Los visores de la zona de control se iluminan. La placa está lista para su uso. Puede seleccionar diferentes zonas de cocción en los 10 segundos siguientes. No se permite utilizar otros controles mientras se está utilizando la tecla principal "⓪".

El símbolo "⓪" y todos los puntos decimales pertinentes parpadearán en los visores de todas las zonas de cocción.

Si no se realiza ninguna operación en el plazo de 10 segundos, la placa regresará automáticamente al modo en espera.

Si mantiene pulsada la tecla principal "⓪" durante más de dos segundos, la placa se apagará y regresará al modo en espera.

Selección de zonas de cocción

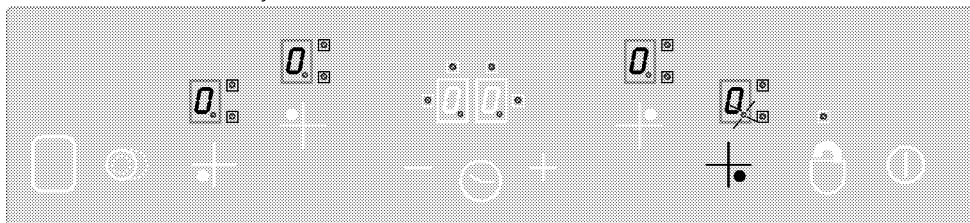

1. Encienda la placa.
2. Toque el control de selección correspondiente a la zona de cocción que desee activar. Tras seleccionar la zona de cocción, el símbolo "⓪" del visor correspondiente parpadeará.

Si no se realiza ninguna operación en el plazo de 10 segundos, la placa regresará automáticamente al modo en espera.

3. Toque las teclas "+" o "-" para ajustar el nivel de temperatura a un valor entre "1" y "9" o entre "9" y "1".

Las teclas "+" y "-" incorporan la función de repetición. Si toca cualquiera de estas teclas durante un periodo prolongado, el nivel de temperatura se incrementará o reducirá cada 0,4 segundos de forma continua.

Si empieza por la tecla "+", el visor mostrará "1". Si empieza por la tecla "-", el valor fijado aparece en el visor (p. ej., medio segundo "A" y medio segundo "9"), lo que indica que se ha activado la función de refuerzo.

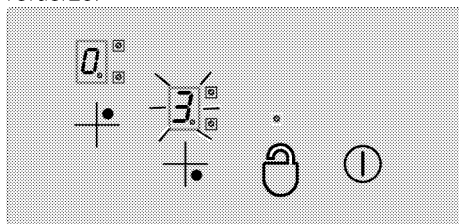

Función de refuerzo

Esta función facilita la cocción. Cuando está activada, la placa funcionará a potencia máxima durante un cierto período de tiempo

(ver Tabla 1). El tiempo de actividad de la función de refuerzo depende del nivel de temperatura seleccionado. Esto se indica mediante el parpadeo alternativo en el visor correspondiente del símbolo "A" y la temperatura fijada (p.ej., medio segundo "A", medio segundo "9"). Una vez finalizado el período de actividad de la función de refuerzo, la potencia de la zona de cocción se reducirá y el valor de la temperatura se mostrará de forma permanente. Todas las zonas de cocción incorporan la función de refuerzo.

Activación de la función de refuerzo:

1. Encienda la placa.
2. Seleccione la zona de cocción que desee tocando la tecla de selección correspondiente.
3. Use la tecla "—" para ajustar el valor de la temperatura de la zona de cocción a "9". Una vez establecida la temperatura, el visor mostrará alternativamente "9" y "A", lo que indica que el nivel de temperatura es "9" y que la función de refuerzo ha sido activada.
4. A continuación, toque la tecla "—" antes de 10 segundos para seleccionar el nivel de temperatura que desee fijar para el resto del proceso de cocción una vez la función de refuerzo se desactive. Use las teclas "+" o "-" para ajustar un nivel de entre "1" y "9" para la zona de cocción (en el ejemplo se ha seleccionado el nivel 6).
5. Mientras la función de refuerzo esté activa, el visor mostrará alternativamente "A" y "6" (al final del período de refuerzo, el visor mostrará "6" de forma permanente).

Desactivación de la función de refuerzo:

- Si desea desactivar la función de refuerzo antes de tiempo, toque la tecla "—" hasta que el nivel de temperatura descienda a "0".
- Si selecciona "9" como el nivel de temperatura que se activará una vez la función de refuerzo haya dejado de actuar y no selecciona ningún otro nivel inferior, el visor dejará de parpadear al cabo de 10

segundos. La función de refuerzo está ahora inactiva.

Apague la placa.

Si mantiene pulsada la tecla principal "Ⓛ" durante más de dos segundos, la placa se apagará y regresará al modo en espera. Si tras apagar la placa quedó una temperatura residual utilizable, el visor correspondiente a la zona de cocción mostrará de forma permanente el símbolo "H".

Apagado individual de las zonas de cocción:

Las zonas de cocción se pueden apagar de tres formas distintas:

1. Tocando las teclas "+" y "-" de forma simultánea.
2. Reduciendo el nivel de la temperatura a "0" mediante la tecla "-".
3. Por medio de la función del temporizador (si está disponible) para la zona de cocción en cuestión.

1. Tocando las teclas "+" y "-" de forma simultánea.

Seleccione la zona de cocción que desee mediante la tecla de selección "+". El punto decimal aparece en el visor de la zona de cocción "0.". Toque simultáneamente las teclas "+" y "-" para apagar la zona de cocción.

2. Reduciendo a "0" el nivel de temperatura de la zona de cocción en cuestión mediante la tecla "-"

Además, la zona de cocción también se puede apagar reduciendo el nivel de temperatura a "0".

3. Por medio de la función del temporizador (si está disponible) para la zona de cocción en cuestión

Una vez agotado el tiempo, el temporizador apagará la zona de cocción que tenga asignada. Todos los visores mostrarán "0" y "00". La segunda/tercera zona de expansión y los LED correspondientes al temporizador se apagarán.

Además, cuando se agote el tiempo sonará una señal acústica. Toque cualquier tecla

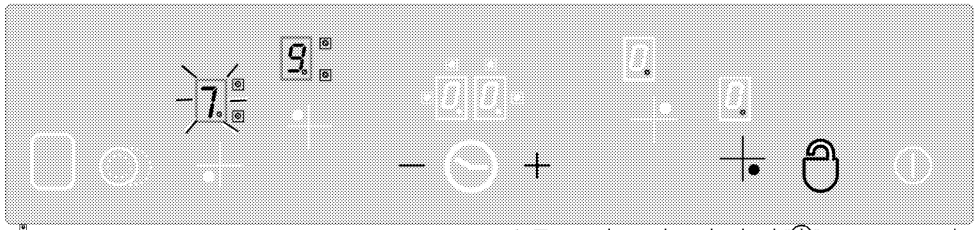

"Ⓛ" le permitirá bloquear o desbloquear el control táctil en el modo de funcionamiento.

Toque la tecla "Ⓛ" durante dos segundos para desactivar las zonas de cocción. La operación será confirmada mediante una señal acústica.

A continuación, el LED "Ⓛ" se apaga. Ahora el control táctil estará desbloqueado y podrá utilizarse con normalidad.

Bloqueo para niños (Esta característica es opcional. Puede que no esté presente en su producto.)

Puede proteger la placa contra la manipulación accidental con el fin de evitar que los niños puedan encender las zonas de cocción. La función de bloqueo para niños consta de una serie de pasos complejos que permiten bloquear la unidad de control táctil. El bloqueo para niños solo puede activarse y desactivarse en el modo en espera.

Bloqueo del módulo:

1. Toque la tecla principal "Ⓛ" para encender la placa.
2. Toque las teclas "+" y "-" simultáneamente durante al menos 2 segundos.
3. A continuación, toque de nuevo la tecla "+".

» La función de bloqueo para niños está activada, y los visores de todas las zonas de cocción muestran "L".

Desactivación del bloqueo para niños: (Esta característica es opcional. Puede que no esté presente en su producto.)

Puede desactivar el bloqueo para niños de la misma forma en que lo activó.

1. Toque la tecla principal "Ⓛ" para encender la placa.
2. Toque las teclas "+" y "-" simultáneamente durante al menos 2 segundos.
3. A continuación, toque de nuevo la tecla "-".

» Los visores de todas las zonas de cocción muestran "L" cuando el bloqueo para niños está activo. "L" desaparecerá al desactivar con éxito el bloqueo.

Función del temporizador * (en modelos dotados de reloj)

Esta función le facilita la preparación de alimentos. No tendrá que estar constantemente pendiente de la placa durante el proceso de cocción, y la zona de cocción se apagará automáticamente cuando se agote el tiempo que fije. El temporizador presenta las siguientes características: El control táctil puede manejar al mismo tiempo un máximo de cuatro temporizadores de zonas de cocción y un temporizador de alarma de cocción. Los temporizadores se pueden utilizar únicamente en el modo de funcionamiento.

Temporizador como alarma

El temporizador de alarma funciona de forma independiente de las zonas de cocción. Por lo tanto, no depende de si se ha seleccionado o no una zona de cocción.

1. Toque la tecla "Ⓛ" para activar el temporizador de alarma. El visor del temporizador muestra "00" y "Ⓛ:00:00", junto con un punto que aparecerá en el lado inferior derecho. Ahora el temporizador de alarma está activo.
2. A continuación, seleccione el tiempo que desee mediante las teclas "+" y "-".

3. El temporizador iniciará la cuenta atrás una vez haya fijado el tiempo.

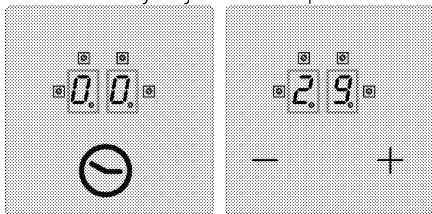

» Cuando la cuenta atrás llegue a su fin sonará una señal acústica. Toque cualquier tecla del panel de control táctil para silenciar la señal acústica.

Temporizador de zona de cocción: **Los temporizadores de zona de cocción solo pueden fijarse para las zonas de cocción activas.**

1. En primer lugar encienda la placa y active la zona de cocción que desee. (La temperatura de la zona de cocción debe fijarse a un valor entre **1** y **9**.)
2. Como en el caso del temporizador de alarma, active el temporizador de la zona de control mediante la tecla "⏸". El visor del temporizador muestra "00" y "⏸", junto con un punto que aparecerá en el lado inferior derecho. Indica que el temporizador de la zona de cocción está activo.
3. Debe tocar la tecla "⏸" una segunda vez para activar el temporizador de la zona de cocción. Ahora ya puede asignar el temporizador.
4. Seleccione el tiempo que desee mediante las teclas "+" y "-".

Para fijar los temporizadores de la placa:

1. Una vez haya activado el temporizador de la primera zona de cocción, toque de nuevo la tecla "⏸". El control girará en el sentido de las agujas del reloj hacia la siguiente zona de cocción activa asignada al temporizador. La propuesta de

asignación se indicará mediante el parpadeo del LED "⏸".

2. Seleccione el tiempo que desee mediante las teclas "+" y "-".
3. El temporizador de zona de cocción fijado en primer lugar se indica mediante el parpadeo continuo del LED "⏸".
 - Es posible asignar más temporizadores para otras zonas de cocción activas tocando de nuevo la tecla "⏸".
 - Transcurridos 10 segundos, el visor del temporizador vuelve a mostrar el valor correspondiente al temporizador que antes haya a finalizar.
 - "⏸" Los LED encendidos de forma permanente en el visor del temporizador indican qué temporizadores están actualmente realizando la cuenta atrás.
 - Puede ver los valores fijados para los temporizadores de las zonas de cocción y el temporizador de cocción de huevos cambiando la posición de la tecla "⏸". Siempre que el LED "⏸" derecho parpadee estará indicando una asignación. Si ningún LED parpadea, la pantalla del temporizador mostrará el valor del temporizador de de cocción de huevos.

Desactivación de los temporizadores:

En primer lugar, debe visualizar el temporizador cambiando la posición de la tecla "⏸" hasta que el temporizador aparezca. El temporizador puede entonces cancelarse de dos formas:

- Reduciendo el valor a "00" paso a paso mediante la tecla "-".
- Tocando simultáneamente las teclas "+" y "-" durante medio segundo hasta que el visor del temporizador muestre "00".

Cuando la cuenta atrás llegue a su fin sonará una señal acústica. Toque cualquier tecla del panel de control táctil para silenciar la señal acústica.

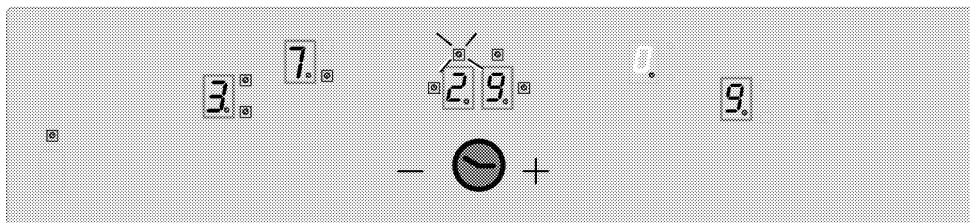

Haga que el valor actual del temporizador de la zona de cocción 3 (el LED indicador parpadea) se muestre en el visor del temporizador (los LED correspondientes a los temporizadores activos de las zonas de cocción 1 y 4 no serán de hecho visibles en el visor del temporizador).

Función de conservación del calor (si está disponible)

La función de conservación el calor de la zona de cocción ayuda a mantener los alimentos calientes al seleccionar un nivel de temperatura adicional entre 0 y 1. Toque la tecla "0" para activar la función de conservación del calor.

El LED "0" parpadeará. Toque de nuevo la tecla "0" para desactivar la zona de cocción.

Límites del tiempo de funcionamiento

El control de la placa dispone de un limitador del tiempo de funcionamiento. Si alguna de las zonas de cocción queda

Tabla 1: Parámetros de ajuste de temperaturas; tiempo de ciclo 47,0 segundos

Ajuste de temperatura	Tiempo de apagado - segundos	Tiempo de encendido - segundos	Límite del tiempo de funcionamiento - horas	Tiempo de la función de refuerzo - segundos
0	0	0	0	-
1	45,6	1,4	6	60
2	43,6	3,4	6	180
3	41,3	5,7	5	288
4	38,4	8,6	5	390
5	35,9	11,1	4	510
6	33,1	13,9	1,5	150
7	26,2	20,8	1,5	210
8	19,2	27,8	1,5	270
9	0	47,0	1,5	-

Función de calor residual

Los visores de las zonas de cocción desactivadas cuya superficie se detecte a

accidentalmente encendida, se desactivará automáticamente una vez transcurrido un cierto tiempo. (Ver Tabla 1.) El límite del tiempo de actividad de la función de refuerzo depende del nivel de temperatura seleccionado. Si la zona de cocción tiene asignado un temporizador, el visor del temporizador mostrará "00" durante 10 segundos (diez segundos después, el indicador de calor residual se encenderá). A continuación, el visor del temporizador se apaga.

Una vez la zona de cocción se haya desactivado automáticamente de la forma descrita, volverá a estar operativa y se le aplicará el tiempo máximo de funcionamiento correspondiente a este nivel de temperatura.

una temperatura superior a los 60 °C o para las que el visor indique un valor por encima de los 60 °C, mostrarán el símbolo "H"

(calor residual). Cuando el calor residual se encuentra por debajo de los 60 °C, el visor muestra "0".

Cuando la corriente se restablece tras un corte de suministro, si el calor residual de la zona de cocción se encontraba por encima de los 60 °C antes del corte, el visor del calor residual parpadeará. El visor sigue parpadearando hasta que se agota el tiempo máximo de calor residual o la zona de cocción se selecciona y se activa.

 Cuando la placa se energiza, el sistema de control lleva a cabo una calibración que depende del sensor, el vidrio y las condiciones ambientales. No cubra la parte de vidrio del sensor durante la calibración.

 Si aparecen errores como AF10, AF20, AF30 en la pantalla del producto, consulte al servicio.

6 Mantenimiento y cuidados

Información general

La limpieza a intervalos regulares del aparato prolongará su vida útil y reducirá la frecuencia de aparición de los problemas más frecuentes.

 Desconecte el producto de la red de alimentación antes de iniciar las tareas de mantenimiento y limpieza. Existe el riesgo de descarga eléctrica.

 Antes de limpiar el aparato deje que se enfríe. Las superficies calientes pueden causar quemaduras.

- Limpie el producto concienzudamente después de cada uso. De esta manera eliminará los residuos de alimentos con mayor facilidad, evitando que se quemem la próxima vez que utilice el aparato.
- No es necesario utilizar agentes limpiadores especiales para limpiar el aparato. Limpie el aparato con un paño suave o esponja humedecido en agua caliente con un producto limpiador y séquelo con un paño suave.
- Asegúrese de secar bien la placa tras la limpieza y de enjuagar inmediatamente cualquier líquido derramado.
- No utilice productos de limpieza que contengan ácido o cloro para limpiar las superficies inoxidable y el asa. Utilice un paño suave con un detergente líquido no abrasivo para la limpieza de esas partes, procurando pasar el paño siempre la misma dirección.

 La superficie podría resultar dañada por la acción de algunos detergentes o agentes de limpieza. No utilice detergentes agresivos, polvos/cremas limpiadoras, ni tampoco ningún objeto afilado.

 No use limpiadores al vapor para limpiar el aparato, ya que esto podría causar una descarga eléctrica.

Limpieza de la placa

Superficies vitrocerámicas

Pase por la superficie vitrocerámica un paño humedecido en agua fría, con cuidado de no dejar residuos, y séquela con un paño suave. Los residuos podrían dañar la superficie vitrocerámica la próxima vez que utilice la placa.

Los residuos que se hayan secado sobre la superficie vitrocerámica no deben eliminarse bajo ningún concepto con cuchillas de hoja curva, lana de acero o utensilios similares.

Eliminen las manchas de calcio (manchas amarillas) con una pequeña cantidad de producto antical comercial o bien con vinagre o zumo de limón.

Si la superficie presenta un grado alto de suciedad, aplique el producto de limpieza con una esponja y espere hasta que se haya absorbido bien. A continuación limpie la superficie de la placa con un paño humedecido.

 Los alimentos azucarados como la crema o el almíbar deben eliminarse inmediatamente, sin esperar a que la superficie se enfríe. De lo contrario, la superficie vitrocerámica podría sufrir daños permanentes.

Es posible que, con el tiempo, los recubrimientos y otras superficies sufran una ligera decoloración, cosa que no afectará al funcionamiento del aparato. La decoloración y la aparición de manchas en la superficie vitrocerámica es normal, no un defecto.

7 Resolución de problemas

El aparato emite ruidos metálicos durante el calentamiento y el enfriamiento.

- Las piezas metálicas se calientan y pueden expandirse y causar ruido. >>> *Esto no constituye ninguna anomalía.*

El aparato no funciona.

- El fusible de red es defectuoso o se ha disparado. >>> *Compruebe los fusibles contenidos en la caja de fusibles. En caso necesario, sustitúyalos o reinícelos.*
- El producto no está conectada a la toma (con conexión a tierra). >>> *Compruebe la conexión del enchufe.*
- Si el visor no se ilumina al volver a conectar la placa. >>> *Desconecte el disyuntor del aparato. Espere 20 segundos y posteriormente vuelva a conectarlo.*



Consulte a un servicio técnico autorizado o al comercio donde haya adquirido el producto si no puede solucionar el problema después de seguir las instrucciones de esta sección. No intente reparar usted mismo un producto defectuoso.