

# Tvättmaskin- Torktumlare

## Bruksanvisning

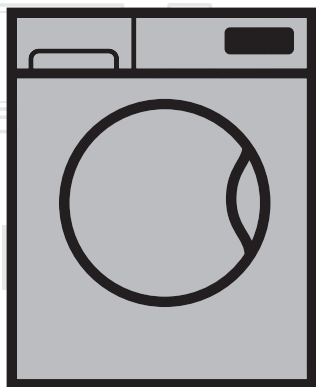

HTV 8733 XS0

SV

Dokument Nummer = 2820526096\_SV/24-11-17.(17:03)

**beko**

# Läs den här bruksanvisningen först!

Bästa kund,

Tack för att du valt en Beko-produkt. Vi hoppas att du får ut maximalt av produkten som har tillverkats i en högteknologisk anläggning och utrustats med toppmodern teknik. Därför vill vi att du läser hela bruksanvisningen noggrant innan du använder den och förvara den för framtida referens. Om du överläter produkten till någon annan ska du även överlämna bruksanvisningen. Följ alla varningar och informationen i bruksanvisningen.

Genom den här bruksanvisningen används följande symboler:

	<b>FARA!</b> <b>Varning för elektrisk stöt.</b>
--	--

	<b>FARA!</b> <b>Varning för produktvikt</b>
--	--

	<b>VIDTA FÖRSIKTIGHET</b> • <b>Varning för farliga situationer med hänsyn till hälsa och egendom.</b>
--	--

	<b>VIDTA FÖRSIKTIGHET</b> • <b>Försiktighetsåtgärder som behöver vidtas.</b>
--	---



Den här produkten har tillverkats med den senaste teknologin under miljövänliga

---



## INFORMATION

- *Viktig information eller praktiska tips om användning.*



- *Läs bruksanvisningen.*



- *Förpackningsmaterialen till produkten tillverkas av återvinningsbara material i enlighet med regleringar.*
- *Kasta inte förpackningsmaterialen i hushållsavfallet eller med annat avfall. Ta förpackningsmaterialen till ett insamlingsställe som har tilldelats av lokala myndigheter.*



- *Allergy UK är varumärket för The British Allergy Foundation. Deras huvudsakliga erkännande är "Seal of Approval". När du ser en produkt med denna logotyp på den, kan du vara trygg att produkten är vetenskaplig testad för att bevisa att den är effektiv för att minska / ta bort allergener från omgivningen för allergiker och astmatiker eller produkten har avsevärt minskat allergen / kemikalieinnehåll.*





APPAREL CARE

"Ulltvättprogrammet för denna maskin har blivit godkänd av The Woolmark Company för tvätt av maskintvättbara ullprodukter förutsatt att dessa tvättas enligt instruktioner på skötselrådet och instruktioner enligt tillverkaren av denna maskin. M1527."  
"I UK, Irland, Hong Kong och Indien är varumärket Woolmark ett registerat certifierat varumärke."

<b>1 Viktiga anvisningar för säkerhet och miljö</b>	<b>7</b>
1.1 Allmän säkerhet.....	7
1.1.1 Elsäkerhet .....	7
1.1.2 Produktsäkerhet.....	8
1.1.3 Varningar vid torkning .....	10
1.2 Avsedd användning.....	13
1.3 Barnsäkerhet.....	13
1.4 Efterlevnad av WEEE-direktivet och bortskaffande av avfallsprodukter .....	14
1.5 Förpackningsinformation .....	14
<b>2 Din tvättmaskin-torktumlare</b>	<b>15</b>
2.1 Översikt.....	15
2.2 Förpackningens innehåll .....	16
2.3 Tekniska specifikationer .....	17
<b>3 Installation</b>	<b>18</b>
3.1 Lämplig installationsplats.....	19
3.2 Avlägsna förpackningsmaterialet .....	19
3.3 Öppna transportbultarna .....	20
3.4 Ansluta vatteninlopp .....	20
3.5 Anslutning till avlopp.....	22
3.6 Justera fötterna.....	23
3.7 Elektrisk anslutning .....	24
3.8 Transport av produkten .....	24
<b>4 Förberedelse</b>	<b>25</b>
4.1 Sortera tvätten.....	25
4.2 Förbereda kläder för tvättning .....	26
4.3 Tips för energibesparing .....	27
4.4 initial användning .....	27
4.5 Rätt tvättvikt.....	28
4.6 Fylla på tvätten .....	28
4.7 Använda tvättmedel och mjukmedel .....	29
4.7.1 Tvättmedelsfack .....	29
4.7.2 Tvättmedel, mjukmedel och andra substanser .....	29
4.7.3 Välja tvättmedel.....	30
4.7.4 Justera mängden tvättmedel.....	30
4.7.5 Använda mjukmedel .....	30
4.7.6 Använda flytande tvättmedel.....	30
4.7.6.1 Om produkten innehåller en kopp för flytande tvättmedel .....	30
4.7.6.2 Om produkten inte innehåller en kopp för flytande tvättmedel.....	31
4.7.7 Använda gelé- och tabletttvättmedel.....	31
4.7.8 Använda tvättstärkelse.....	31
4.7.9 Använda blekmedel.....	32

## INNEHÅLLSFÖRTECKNING

4.7.10 Använda avlagringshämmande medel.....	32
4.8 Tips för effektiv tvätt.....	33
4.9 Tips för effektiv tvätt.....	34
<b>5 Använda produkten</b>	<b>35</b>
5.1 Kontrollpanel .....	35
5.2 Displaysymboler .....	36
5.3 Förbereda maskinen.....	36
5.4 Välja tvättprogram .....	37
5.5 Tvättprogram .....	37
Cottons (Bomull).....	38
Synthetics (Syntetisk).....	38
Woollens (Ylle).....	39
Cottons Eco (Bomull Eco).....	39
Delicates (Fintvätt).....	39
Hand Wash (Handtvätt).....	39
Daily Xpress (Daglig Xpress).....	40
Xpress Super Short (Xpress Superkort) .....	40
Shirts (Skjortor).....	41
Rinse (Sköljning) .....	41
Spin+Drain (Centrifugering + Tömning) .....	41
5.6 Temperaturval.....	42
5.7 Val av centrifugeringshastighet.....	43
5.7.1 Om du vill centrifugera tvätten efter funktionen Fördr. Skölj:.....	44
5.7.2 Val av hjälpfunktioner för torkning .....	44
5.8 Torkningsprogram .....	45
Synthetic Dry (Torkning Syntet).....	45
Cotton Dry (Torkning Bomull) .....	45
5.9 Tvätt- och torkprogram.....	46
Wash&Dry-5 kg (5Kg Tvätt & Tork).....	46
Wash & Wear (Tvätt&slitage).....	46
BabyProtect+ Wash & Dry (BabyProtect+ Tvätt & Tork).....	47
5.10 Program och förbrukningstabell .....	48
5.11 Val av hjälpfunktion.....	51
Förtvätt .....	52
Snabbtvätt .....	52
Extra sköljning .....	52
5.12 Torkningssteg .....	53
5.12.1 Stryktorr  .....	53
5.12.2 Garderobstorr  .....	53
5.12.3 Extra garderobstorr  .....	53
5.12.4 Tidsbaserade torkminuter (Tidsbaserad torkning - minuter) .....	53
5.13 Tidsvisning.....	54
5.14 Sluttid.....	54

## INNEHÅLLSFÖRTECKNING

5.15	Starta programmet .....	55
5.16	Lucklås .....	55
5.17	Ändra valen efter att programmet har startat.....	56
5.17.1	Lägga i tvätt efter att programmet har startat:.....	56
5.17.2	Växla maskinen till pausläge:.....	56
5.17.3	Ändra programval efter att programmet har startat:.....	56
5.17.4	Ändra hjälpfunktion, centrifugeringshastighet och temperatur.....	57
5.18	Barnlås.....	57
5.18.1	Så här aktiverar du barnlåset:.....	57
5.18.2	Så här avaktiverar du barnlåset: .....	58
5.19	Avbryta programmet.....	58
5.20	Slutet av programmet .....	59
5.21	Din maskin är utrustad med ett "standby-läge" .....	59
<b>6</b>	<b>Underhåll och rengöring</b> .....	<b>60</b>
6.1	Rengöring av tvättmedelsfacket .....	60
6.2	Rengöra luckan och trumman.....	60
6.3	Rengöring av kåpan och kontrollpanelen .....	61
6.4	Rengöring av vatteninloppsfiltret .....	61
6.5	Töm ut kvarvarande vatten och rengör pumpfiltret.....	62
<b>7</b>	<b>Felsökning</b> .....	<b>64</b>

# 1 Viktiga anvisningar för säkerhet och miljö

I det här avsnittet finns säkerhetsanvisningar som hjälper dig att skydda dig från risk för personskada eller skada på egendom. Om du underlåter att följa de här instruktionerna blir garantin ogiltig.

## 1.1 Allmän säkerhet

### VIDTA FÖRSIKTIGHET



- Den här produkten kan användas av barn från 8 år och av personer vars fysiska, känslomässiga eller mentala förmåga inte är fullt utvecklad eller som saknar full erfarenhet och nödvändiga kunskaper under förutsättning att de övervakas eller utbildas i säker produktanvändning och de risker detta medför. Barn ska inte leka eller pilla med enheten. Rengöring och underhåll får inte utföras av barn om de inte övervakas av någon. Barn under 3 år bör hållas borta om de inte är kontinuerligt övervakade.

### VIDTA FÖRSIKTIGHET



- Placera aldrig produkten på en heltäckningsmatta. Annars kan luftflödet under maskinen orsaka att elektriska komponenter överhettas. Detta kan ge stora problem med produkten.

### INFORMATION



- *Se alltid till att installationsprocedurer utförs av kompetenta personer. Tillverkaren ska inte hållas ansvarig för skador som kan uppkomma från processer som utförs av obehöriga personer.*

#### 1.1.1 Elsäkerhet

### FARA!



**Om produkten är behäftad med fel ska den inte användas om den inte först repareras av ett behörigt serviceombud. Det finns risk för elektriska stötar!**

**Tvätta aldrig produkten genom att sprida vatten över eller hälla vatten i den! Det finns risk för elektriska stötar!**

## Viktiga anvisningar för säkerhet och miljö

### VIDTA FÖRSIKTIGHET



- Om strömkabeln skadas ska den bytas av tillverkaren, ett serviceställe eller en motsvarande behörig person (företrädesvis en elektriker) eller någon som har fått behörigheten för att undvika möjliga risker.

### VIDTA FÖRSIKTIGHET



- Koppla ur produkten när den inte används.
- Rör aldrig kontakten med våta händer! Dra aldrig ut kontakten genom att dra i kabeln, dra alltid ur genom att hålla i kontakten.
- Produkten måste kopplas ur under installation, underhåll, rengöring och reparation.
- Gör inga anslutningar via förlängningskablar eller förgreningskontakter.

### INFORMATION



- *Din produkt är utformad för att fortsätta fungera när strömmen kommer tillbaka efter ett eventuellt strömavbrott. Om du vill avbryta programmet, se avsnittet "Avbryta programmet".*

#### 1.1.2 Produktsäkerhet

### FARA!



**Öppna aldrig luckan eller avlägsna filtret när det fortfarande finns vatten i trumman. Annars finns risk för översvämning och skada från hett vatten.**

### VIDTA FÖRSIKTIGHET



- Vattentillförseln och dräneringsslangarna måste sitta fast ordentligt och förbli oskadda. Annars finns det risk för vattenläckage.



### INFORMATION



- *Använd inte våld för att öppna den låsta luckan. Luckan blir klar för att öppnas bara några minuter efter att tvättprogrammet har kommit till slutet. Om maskinen inte har svalnat tillräckligt i slutet av programmet, kan luckan inte öppnas. Använd inte våld för att öppna luckan. Den måste svalna själv. Luckan och låsmekanismen kan skadas.*
- *I området där produkten är installerad får det inte finnas en låsbar, glidande eller gångjärnsdörr som kommer att begränsa den fullständiga öppningen av luckan.*
- *Följ anvisningarna på textiletiketterna och på tvättmedelsförpackningen.*
- *Använd tvättmedel, mjukmedel och andra tillsatser som passar för tvättmaskinen.*
- *Installera inte och lämna inte den här produkten på platser där den utsätts för utomhusförhållanden.*
- *Ingen åverkan får göras på reglagen.*

### 1.1.3 Varningar vid torkning

#### **FARA!**

**Tvätt som tidigare tvättats, rengjorts, smutsats ned eller fläckats ned med bensin, lösningsmedel eller andra lättantändliga eller explosiva ämnen får inte torkas i maskinen, eftersom de ger ut brandfarlig eller explosiv ånga. Det kan orsaka brandfara.**

**Kläder som smutsats ner med matolja, aceton, alkohol, bensin, gasolja, fläckborttagare, terpentin, vax och vaxborttagare måste tvättas i varmt vatten med hög koncentration av tvättmedel innan de torkas. Det kan orsaka brandfara.**

**Skumgummi (latexskum), duschmössor, vattentäta textilier, kläder eller kuddar med gummistöd eller gummiskumkuddar får inte torkas med torkfunktionen. Det kan orsaka brandfara.**

**Om du använder tvättboll, tvättmedelsmätare, tvättburar och bollar i din maskin, kan de smälta under torkning. Använd inte dessa produkter om torkningsprogrammet ska väljas. Det kan orsaka brandfara.**

**När du använder industrikemikalier för rengöring, använd inte torkfunktionen. Det kan orsaka brandfara.**



### **FARA!**



**Rör inte vid luckan med bara händer efter torkning. Det finns risk för brännskador.**

**För att bibehålla tvätten vid en temperatur som hindrar dem från att skadas, utförs ett kylningssteg som ett slutligt steg. Om du öppnar luckan innan nedkylningen är klar kan du utsättas för het ånga. Det finns risk för skållning.**

**Om torkprogrammet avbryts (som ett resultat av avbrutet program eller strömvabrott), kan tvätten i maskinen vara varm. Var försiktig!**

### **VIDTA FÖRSIKTIGHET**



- Stoppa inte maskinen innan torkprogrammet är klart. Om du måste stoppa maskinen, ta bort all tvätt och lägg den på en lämplig plats för att låta svalna.
- Din produkt passar för arbete i en omgivning med temperaturer mellan 0° C och +35° C.
- Omgivande temperaturer mellan +15 °C och +25 °C är optimala arbetstemperaturer för din produkt.
- Låt inte husdjur komma in i produkten. Kontrollera inuti produkten innan användning.
- Överbelasta inte produkten vid torkningen. Följ de maximala tvättvikter som anges för torkning.

## Viktiga anvisningar för säkerhet och miljö

### VIDTA FÖRSIKTIGHET



- Torka inte lädertvätt eller tvätt som innehåller läder (t.ex. läderjeans). Färgen från läderdelar kan färga av sig på andra textilier.
- Stäng av maskinen vid fel som inte kan avhjälpas genom att tillämpa informationen som ges i säkerhetsanvisningarna och koppla sedan ur strömkabeln och kontakta ett behörigt serviceombud.
- Du kan tvätta eller torka tvätt eller tvätta samt torka tvätt i din tvättmaskin och torktumlare. Maskinen får inte endast användas för att torka våta tvättar under lång tid. När maskinen används endast för torkning, måste det köras tomt utan tvätt i ett kort tvättprogram efter var 15:e användning.
- Kontrollera alla kläder innan du lägger dem i maskinen och se till att de inte har föremål som tändare, mynt, metalldelar, nålar i fickorna eller inuti.
- Underkläder med metallskenor får inte torkas i maskinen. Metallstöd kan lossna under torkning och orsaka skada i maskinen. Lägg i en påse eller i ett örngott.
- Torka inte stor tvätt såsom tyllgardiner, gardiner, sängkläder, filter eller mattor i maskinen. Annars kan tvätten bli skadad.

### INFORMATION



- *Torka inte otvättad tvätt i maskinen.*
- *Använd inte mjukmedel eller antistatiska produkter i maskinen om inte detta rekommenderas av tillverkarna.*
- *Produkter såsom textilmjukgöringsmedel måste användas i enlighet med tillverkarens instruktioner.*
- *Torka inte ömtåliga plagg, såsom silke, ylle etc. i maskinen. Annars kan yllekläder krympa och andra känsliga kläder kan skadas.*
- *Kontrollera symboler på plaggets etikett före tvättning och torkning.*

## Viktiga anvisningar för säkerhet och miljö

### 1.2 Avsedd användning

#### INFORMATION



- *Den här produkten är avsedd för hushållsbruk. Den är inte avsedd för kommersiell användning och får inte användas för något annat syfte.*
- *Använd endast produkten för tvätt, sköljning och torkning av textilier som är märkta därefter.*
- *Tillverkaren frångår sig allt ansvar för fel som uppkommer till följd av felaktig användning eller transport.*
- *Servicelivslängden för produkten är 10 år. Under den här tiden är originaldelar tillgängliga för att maskinen ska fungera korrekt.*

### 1.3 Barnsäkerhet

#### VIDTA FÖRSIKTIGHET



- **Barn under 3 år måste hållas borta från maskinen såvida de inte övervakas kontinuerligt.**
- **Förpackningsmaterial är farliga för barn. Förvara förpackningsmaterialen på en säker plats, oåtkomligt för barn.**
- **Elektriska produkter är farliga för barn. Håll barnen borta från produkten när den går. Låt dem inte leka med produkten. Använd barnlåsfunktionen för att förhindra att barn leker med produkten.**
- **Glöm inte att stänga luckan när du lämnar rummet där produkten är placerad.**
- **Förvara alla tvättmedel och tillsatser på en säker plats på avstånd från barn genom att stänga luckan till tvättmedelsfacket eller täta tvättmedelsförpackningen.**

### 1.4 Efterlevnad av WEEE-direktivet och bortskaffande av avfallsprodukter

- Denna produkt innehåller inga skadliga och förbjudna material som beskrivs i "Förordningen om kontroll av elektriskt avfall och avfall från elektronisk utrustning (Waste Electrical and Electronic Equipment)" utfärdad av Turkiets Det efterlever WEEE-direktivet.



**Den här produkten har tillverkats av högkvalitativa delar och material som kan återanvändas och är lämpliga för återvinning. Därför ska du inte kasta produkten i hushållsavfallet i slutet av dess livslängd. Ta den till ett insamlingsställe för återvinning av elektrisk och elektronisk utrustning. Kontakta de lokala myndigheterna för att få information om närmaste insamlingsställe. Bidra till att skydda miljön och naturen genom att återvinna använda produkter. Av säkerhetsskäl ska du kapa strömkabeln och ta sönder låsmekanismen för luckan så att den inte går att använda innan du gör dig av med produkten.**

**Efterlevnad av RoHS-direktivet:**

**Produkten du har köpt uppfyller kraven enligt EU RoHS-direktivet (2011/65/EU). Den innehåller inte skadliga och förbjudna ämnen enligt specifikationerna i direktivet.**

### 1.5 Förpackningsinformation

Förpackningsmaterialen till produkten tillverkas av återvinningsbara material i enlighet med våra nationella miljölagar. Kasta inte förpackningsmaterial i hushållsavfallet. Ta förpackningsmaterialen till ett insamlingsställe som har tilldelats av lokala myndigheter.

## 2 Din tvättmaskin-torktumlare

### 2.1 Översikt

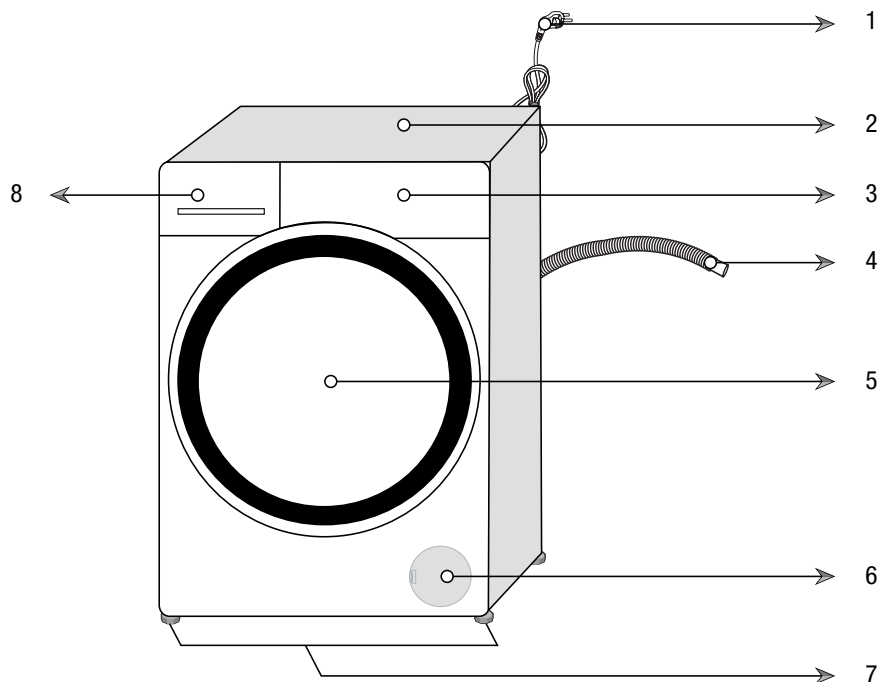

- 1- Strömkabel
- 2- Övre panel
- 3- Kontrollpanel
- 4- Vattenavloppsslang
- 5- Lucka för påfyllning
- 6- Filterlock
- 7- Justerbara fötter
- 8- Tvättmedelsfack

## 2.2 Förpackningens innehåll

	Strömkabel		
	Vattenavloppsslang		
	Transportbultar		
	Huvudvatteninloppsslang		
	Flytande tvättmedelsbehållare (* )		
	Bruksanvisning		
	Plastpluggrupp		



**OBS!**

- Bilderna i den här bruksanvisningen är schematiska och kanske inte överensstämmer exakt med din produkt.

(\* ) Denna kan tillhandahållas med maskinen beroende på produktmodell.



# Din tvättmaskin-torktumlare

## 2.3 Tekniska specifikationer

### Efterlever kommissionens delegerade förordning (EU) Nr. 96/60/EC/1996

Leverantörsnamn eller varumärke	Beko
Modellnamn	HTV 8733 XSO
Energiklass för tvättmaskin och torktumlare (1)	A
Energiklass för tvättenergi (1)	A
(Tvättning och torkning) Energiförbrukning - full maskin per program (kWh)	5.44
Tvättenergiförbrukning - full maskin per program (kWh)	0.76
Årlig (tvätt och torkning) energiförbrukning (kWh) (2)	1088
Årlig energiförbrukning vid tvätt (kWh) (2)	172
Vattenförbrukning (tvätt och torkning) full maskin per program- (l)	78
Vattenförbrukning (tvätt) full maskin per program (l)	47
Årlig vattenförbrukning (tvätt och torkning)- (l) (3)	15600
Årlig vattenförbrukning (tvätt) (l) (3)	9400
Energiklass för centrifugering (1)	A
Maximal centrifugeringshastighet (rpm)	1400
Luftburna akustiska emissioner med tvätt/centrifugering/torkning (db)	57/77/64
Inbyggd	Non
Kapacitet – tvätt (kg)	8
Kapacitet – torkning (kg)	5
Höjd (cm)	84
Bredd (cm)	60
Djup (cm)	59
Nettovikt (±4 kg.)	69
Enkelt vattenintag/dubbelt vattenintag	• / -
• Tillgänglig	
El-ingång (V/Hz)	230 V / 50Hz
Full ström (A)	10
Full effekt (W)	2200
VDE	9620

(1) Skala från A (högsta effekt) till G (lägsta effekt)

(2) Energiförbrukning baserad på 200 standardtvättprogram - full maskin med tvätt (och torkning). Faktisk energiförbrukning beror på hur enheten används.

(3) Vattenförbrukning baserad på 200 standardtvättprogram - full maskin med tvätt (och torkning). Faktisk energiförbrukning beror på hur enheten används.

Tekniska specifikationer kan ändras utan föregående meddelande för att förbättra produktkvaliteten.

### 3 Installation

För att göra produkten klar för användning, se informationen i bruksanvisningen och se till att elektricitet, vattentillförsel och vattenavlopp är korrekta innan du tillkallar ett behörigt serviceombud. Om de inte är det ska du tillkalla en kvalificerad tekniker och rörmokare för att få nödvändiga reparationer utförda.

#### **FARA!**



**Låt installation och elektriska anslutningar av produkten göras av kompetenta personer. Tillverkaren ska inte hållas ansvarig för skador som kan uppkomma från processer som utförs av obehöriga personer.**

#### **FARA!**



**Din produkt är för tung för en person att bära.**

#### **VIDTA FÖRSIKTIGHET**



- Före installationen ska du göra en visuell kontroll av produkten för att se om det finns några skador. Om så är fallet får den inte installeras. Skadade produkter utgör en risk för din säkerhet.

#### **VIDTA FÖRSIKTIGHET**



- Förberedelse av plats och elektricitet, kranvatten och utloppsvatten på installationsplatsen är kundens ansvar.
- Se till att vatteninlopp och utloppsslangar, samt strömkabeln inte är vikta, snodda eller klämda när du trycker in produkten på plats efter installation eller rengöring.

## Installation

### 3.1 Lämplig installationsplats

- Placera produkten på en fast, plan och jämn yta. Placera inte enheten på en mjuk matta eller andra liknande ytor.
- Placera inte produkten nära kanten om golvet har trappsteg. Placera inte heller produkten på någon plattform.
- Placera inte produkten på strömkabeln.
- Installera inte produkten på platser där temperaturen kan falla under 0 °C. (Se Varningar vid torkning)
- Placera produkten på ett avstånd av minst 1,5 cm från kanterna på möblerna.

I området där produkten är installerad får det inte finnas en låsbar, glidande eller gångjärnsdörr som kommer att begränsa den fullständiga öppningen av luckan.

Använd produkten i en dammfri miljö med god ventilation.

### 3.2 Avlägsna förpackningsmaterialet



Luta maskinen bakåt för att avlägsna förpackningsmaterialet. Avlägsna förpackningsmaterialet som sitter fastsatt i bandet.

#### **FARA!**



**Din produkt är tung. Avlägsna förpackningsförstärkningsmaterialet som visas i figuren.**

**Var försiktig så du inte klämmer handen under maskinen under den här proceduren.**

## Installation

### 3.3 Öppna transportbultarna

#### VIDTA FÖRSIKTIGHET



- Ta inte bort transportbultarna innan du tar bort förpackningsförstärkningarna.
- Ta bort transportbultarna innan tvättmaskinen ska användas! Annars kan produkten skadas.

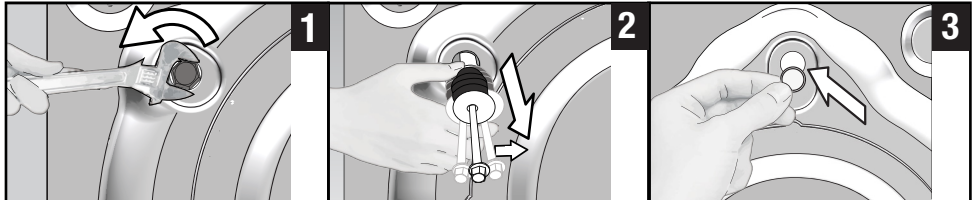

- 1 Använd ett verktyg för att lossa alla bultar tills de snurrar fritt.
- 2 Avlägsna transportsäkerhetsbultarna genom att vrida dem något.
- 3 Montera plastskydden (medföljer i en påse med bruksanvisningen) i hålen på panelens baksida.

#### INFORMATION



- Förvara transportbultarna på en säker plats för att återanvända dem när tvättmaskinen ska flyttas i framtiden.
- Flytta aldrig enheten utan transportbultarna ordentligt monterade på plats.

### 3.4 Ansluta vatteninlopp

#### INFORMATION



- Vatteninloppets tryck måste ligga mellan 1 och 10 bar för att köra produkten (0,1 - 1 MPa). Det är i praktiken nödvändigt att ha 10-80 liter vatten från kranen per minut för att produkten ska gå utan problem. Montera en tryckreducerande ventil om vattentrycket är högre.

## Installation

### VIDTA FÖRSIKTIGHET



- Modeller med ett vatteninlopp får inte anslutas till varmvattenkranen. I ett sådant fall blir tvätten skadad eller så växlar produkten till skyddsläge och fungerar inte.
- Använd inte gamla eller använda vatteninloppsslangar på den nya produkten. Det kan orsaka fläckar på tvätten.

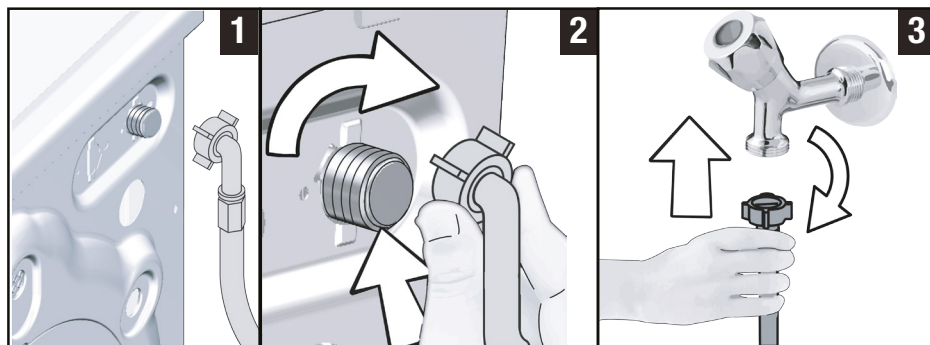

1 Anslut specialslangarna som medföljde produkten till vatteninloppen på produkten.

### VIDTA FÖRSIKTIGHET



- Säkerställ att kallvattenkopplingen är rätt ansluten vid installationen av produkten. Annars kan din tvätt vara varm i slutet av tvättprogrammet och därmed bli sliten.

2 Dra åt slangmuttrarna ordentligt för hand. Använd aldrig en skiftnyckel när du drar åt muttrarna.

3 Öppna kranarna helt efter att du har gjort slanganslutningen för att se om det finns vattenläckage i anslutningsställena. Om det uppstår några läckor ska du vrida av kranen och ta bort muttern. Dra åt muttern noggrant igen efter att du har kontrollerat tätningen. För att förhindra vattenläckor, håll kranarna stängda när du inte använder produkten.

### 3.5 Anslutning till avlopp

- Anslut änden av dräneringsslangen direkt till avlopp, vask eller badkar.

#### VIDTA FÖRSIKTIGHET



- **Din slang kan svämma över om den släpper ur vattenutloppet. Dessutom finns det risk för avlagringar på grund av höga vattentemperaturer! För att förhindra sådana situationer och se till att det blir ett jämnt vatteninlopp och -utlopp i maskinen, ska du fixera änden av utloppsslangen hårt så att den inte kan släppa.**

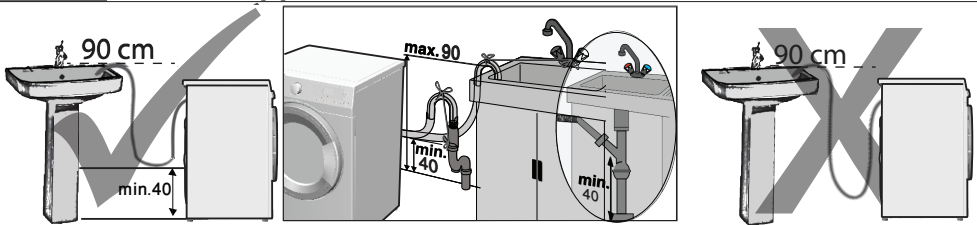

- Anslut dräneringsslangen till en lägsta höjd på 40 cm och en maximal höjd på 90 cm.
- Om slangen körs längs golvet (eller mindre än 40 cm över det) och höjs senare, blir det svårt för vattnet att rinna ut och tvätt kan komma ut mycket våt. Därför ska du följa de höjder som beskrivs på bilden.
- För att förhindra att smutsvatten flödar över i maskinen och möjliggöra enkel tömning, ska du inte låta slangändan sjunka ned i smutsvattnet eller föra in den längre in än 15 cm i utloppet. Om den är för lång ska den istället kapas.
- Slutet av slangen får inte böjas, ingen får kliva på den och den får inte vikas mellan utlopp och maskin.
- Om längden på slangen är för kort, ska du använda den med en originalförlängningsslang. Slangens längd får inte överstiga 3,2 meter. För att undvika läckage, ska anslutningen mellan förlängningsslangen och utloppsslangen på produkten sitta ihop ordentligt med en lämplig klämma, så att det inte uppstår några läckage.

### 3.6 Justera fötterna

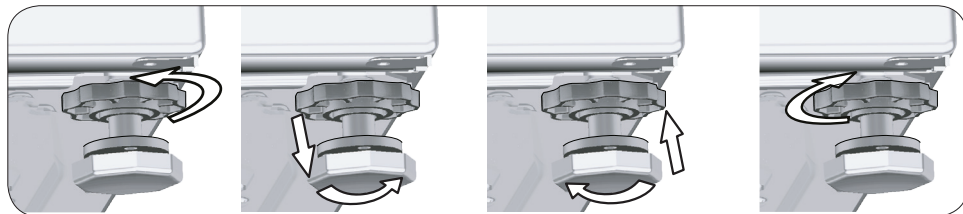

#### VIDTA FÖRSIKTIGHET



- Justera fötterna så att produkten kommer att balanseras på den plats den ska användas.
- Balansera maskinen genom att justera fötterna.
- Kontrollera om det finns spel genom att trycka på produkten från de övre diagonala kanterna.
- Annars kan produkten förflytta sig och orsaka problem med vibrationer och skada.
- Använd inga verktyg för att lossa muttrarna. Annars kan låsmuttrarna skadas.

- a) Lossa muttrarna för hand.
- b) Justera fötterna tills produkten står plant och balanserat.
- c) Dra åt alla låsmuttrar igen för hand.

## Installation

### 3.7 Elektrisk anslutning

Anslut produkten till ett jordat uttag som är skyddat av en 16 A säkring. Vårt företag ska inte hållas ansvarigt för några skador som uppstår när produkten används utan jordning i enlighet med lokala regler.

- Anslutningen skall efterleva nationell lagstiftning.
- Ledningarna för eluttagets krets måste vara tillräckliga för att uppfylla apparatens krav. Användning av en jordfelsbrytare (GFCI) rekommenderas.
- Strömkabelns kontakt måste vara lätt att komma åt efter installationen.
- Om det aktuella värdet för säkringen eller brytaren i huset är mindre än 16 Amp ska du se till att en behörig elektriker installerar en 16 Amp säkring.
- Spänningen som anges i avsnittet "Tekniska specifikationer" måste överensstämma med strömkällans spänning.



#### **FARA!**

**Skadade strömkablar måste bytas ut av behöriga serviceombud.**

### 3.8 Transport av produkten

- 1 Koppla ur produkten före transporten.
- 2 Töm ut vattnet i slangen och anslutningarna.
- 3 Töm ut allt vatten som finns i produkten. Se 6.5
- 4 Installera transportbultarna i omvänd ordning för borttagning. Se 3.3



#### **FARA!**

**Din produkt är för tung för en person att bära.  
Din produkt är tung; två personer skall bära den och extra försiktighetsåtgärder ska vidtas i trappor.  
Om produkten faller på dig, kan det orsaka skador.**



#### **VIDTA FÖRSIKTIGHET**

- Förpackningsmaterial är farliga för barn. Förvara förpackningsmaterialen på en säker plats, oåtkomligt för barn.











































#### **INFORMATION**

- *Flytta aldrig enheten utan transportbultarna ordentligt monterade på plats.*



## 4 Förberedelse

TVÄTTSYMBOLER												
 <b>TVÄTT</b>	Maskintvättssymboler											
	Vattentemperaturer	Maximalt	95°C	70°C	60°C	50°C	40°C	30°C				
	Symbol(er)											
 <b>TORKNING</b>	Torksymboler											
	Torkningsinställningar											
 <b>STRYKTVÄTT</b>	Strykvtätt											
	Torka eller ånga	Strykning i hög temperatur	Strykning i medelhög temperatur	Strykning i låg temperatur	Stryk ej	Strykning utan ånga						
	Maxtemperatur	200 °C	150 °C	110 °C								
 <b>BLEKNING</b>		Alla blekningar tillåts			Blekning (sodiumhypoklorid) kan användas			Blekning ej tillåten			Endast blekning utan klorin tillåts	

### 4.1 Sortera tvätten

\* Sortera tvätten enligt typ av material, färg, smutsgrad och tillåten vattentemperatur vid val av program.

- Följ alltid instruktionerna som ges på tvättetiketterna.

### 4.2 Förbereda kläder för tvättning

- Tvätt med metalltillbehör, såsom bh, bälten och metallknappar kan skada maskinen. Ta bort metallklämmor eller tvätta kläderna genom att lägga dem i en tvättpåse eller ett kuddfodral i bomull. Dessa typer av kläder kan också värmas upp för mycket under torkning och skada dina andra kläder. Torka av den anledningen inte sådan tvätt i maskinen.
- Lägg kläder av små storlekar, såsom babystrumpor och nylonstrumpor, i en tvättpåse av bomull eller i ett bomullsörngott.
- Placera gardinerna i maskinen utan att trycka ihop dem. Ta bort gardintillbehören. Torka inte tyllgardiner i maskinen.
- Stäng dragkedjor, sy i lösa knappar och laga revor.
- Tvätta produkter med meddelandet "maskintvätt" eller "handtvätt" i enlighet med de program som finns. Häng- eller ligg torka dem istället. Torka inte sådan tvätt i maskinen.
- Tvätta inte kulör tvätt och vittvätt gemensamt. Nya, mörka bomullstyger avger mycket färg. Tvätta dem separat.
- Använd bara färger/färgändrare och avkalkningsmedel som passar för maskintvätt. Följ alltid instruktionerna på förpackningen.

#### INFORMATION



- *Tvätt som utsatts för mycket material som mjöl, damm, mjölkpulver etc. måste skakas av innan de placeras i maskinen. Sådant damm och pulver kan lägga sig som lager invändigt i maskinen och orsaka skada.*
- *Förvara tvätt i ylle i frysen några timmar före tvätten. Detta minskar noppbildning.*
- *Tvätta byxor och fintvätt med insidan ut.*
- *Ingrodda fläckar måste behandlas på rätt sätt före tvätt. Om du är osäker ska du kontakta en kemtvätt.*
- *Ta ut alla föremål ur fickorna, såsom mynt, pennor och pappersgem och vänd fickorna in och ut och borsta dem. Sådana föremål kan skada produkten eller orsaka problem med buller.*

## Preparation

### 4.3 Tips för energibesparing

Energieffektiviteten kommer att förbättras genom användning av lägre temperaturprogram och lämpliga rengöringsmedel.

- Använd produkten med högsta tillåtna kapacitet enligt det program du har valt, men överbelasta det inte; se avsnittet "Program- och förbrukningstabell". Se "Program och förbrukningstabell".
- Följ alltid instruktionerna på tvättmedelsförpackningen.
- Tvätta lätt smutsad tvätt i låga temperaturer.
- Använd snabbare program för mindre mängder lätt smustad tvätt.
- Använd inte förtvätt och höga temperaturer för tvätt som inte är kraftigt smutsad eller fläckad.
- Om du planerar att torka tvätten i en torktumlare ska du välja högsta centrifugeringshastigheten under tvätten.
- Använd inte mer tvättmedel än rekommenderad mängd, som anges på förpackningen.

### 4.4 initial användning

Innan du börjar använda produkten ska du se till att alla förberedelser görs i enlighet med instruktionerna i avsnitten "Viktiga säkerhets- och miljöanvisningar" och "Installation".

För att förbereda produkten för tvätt, utför först åtgärden i programmet för trumrengöring. Om det här programmet inte är tillgängligt på din maskin ska du använda den metod som beskrivs i avsnitt 6.2.



#### INFORMATION



- *Använd ett avlagringshämmande medel lämpligt för tvättmaskinen.*
- *Vatten kan ha blivit kvar i produkten på grund av kvalitetskontrollprocesser i produktionen. Det är inte skadligt för produkten.*

## Preparation

### 4.5 Rätt tvättvikt

Maximal tvättvikt beror på typen av tvätt, smutsgrad och vilket tvättprogram du vill använda.

Maskinen justerar automatiskt mängden vatten enligt vikten för den ifyllda tvätten.

#### VIDTA FÖRSIKTIGHET



- Följ informationen i "Program-och förbrukningstabell". När den är överbelastad tappar maskinen tvättprestanda. Dessutom kan det uppstå problem med buller och vibrationer. För att torkningen ska fungera väl, torka inte mer tvätt än angivet.

Tvätttyp	Vikt (g)	Tvätttyp	Vikt (g)
Badrock	1200	Handduk	100
Tygservert	100	Nattlinne för kvinnor	200
Lakan	700	Underkläder	100
Lakan	500	Underställ för män	600
Örngott	200	Skjorta för män	200
Bordsduk	250	Pyjamas för män	500
Badhandduk	200	Blusar	100

### 4.6 Fylla på tvätten

1. Öppna luckan.
2. Placera plaggen löst i maskinen.
3. Tryck till luckan ordentligt tills du hör ett låsljud. Kontrollera att inga föremål sitter fast i luckan.

#### INFORMATION



- Luckan är låst när programmet körs. Luckan kan bara öppnas ett tag efter att programmet har tagit slut. Luckan går inte att öppna förrän temperaturen faller om maskinen är mycket het invändigt i slutet av programmet.

#### VIDTA FÖRSIKTIGHET



- Om tvätten felplaceras kan buller- och vibrationsproblem uppstå i maskinen.

### 4.7 Använda tvättmedel och mjukmedel

#### INFORMATION



- Läs tillverkarens anvisningar på förpackningen noggrant och följ rekommenderade doseringsvärden vid användning av tvättmedel, mjukmedel, stärkelse, färgning, blekmedel eller kalkborttagning. Använd måttsats om det finns tillgängligt.

#### 4.7.1 Tvättmedelsfack

Tvättmedelsfacket består av tre delar:

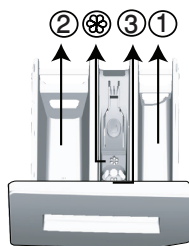

- (1) för förtvätt
- (2) för huvudtvätt
- (3) för mjukmedel
- (☼) dessutom finns det en sifonbit i mjukmedelsfacket.

#### 4.7.2 Tvättmedel, mjukmedel och andra substanser

- Tillsätt tvätt- och mjukmedel innan du startar tvättmaskinen.
- Öppna aldrig tvättmedelsfacket under tiden du kör ett program!
- När du använder ett program utan förtvätt, ska du inte placera något tvättmedel i förtvättsmedelfacket (facknr. "1").
- När du använder ett program med förtvätt, ska du inte placera något tvättmedel i förtvättsmedelfacket (facknr. "1").
- Välj inget program med förtvätt om du använder en tvättmedelspåse. Placera tvättmedelspåsen direkt bland tvätten i maskinen. Ta bort dessa vid torkning
- Om du använder flytande tvättmedel ska du inte glömma bort att placera tvättmedelskoppen i huvudtvättfacket (fack nr. "2").
- Tillsätt inga tvättkemikalier (flytande tvättmedel, mjukmedel etc.) när maskinen är i torksteget.

## Preparation

### 4.7.3 Välja tvättmedel

Typen av tvättmedel som ska användas beror på typen och färgen på materialet.

- Använd olika medel för kulör och vittvätt.
- Tvätta fintvätt med speciella tvättmedel (flytande medel, ylle tvättmedel etc.) som passar för ömtåliga kläder.
- När du tvättar mörka kläder och filter rekommenderar vi att du använder flytande tvättmedel.
- Tvätta ylle med speciellt tvättmedel som har tillverkats för ylle.

### VIDTA FÖRSIKTIGHET



- **Använd bara tvättmedel som har tillverkats specifikt för tvättmaskiner.**
- **Använd inte tvålpulver.**

### 4.7.4 Justera mängden tvättmedel

Mängden tvättmedel beror på mängden tvätt, smutsgrad och vattnets hårdhet.

- Överskrid inte mängden, eftersom för stora kvantiteter leder till för mycket skum, dålig sköljning, dålig ekonomi och större påverkan på miljön.
- Använd mindre mängder medel för mindre mängder tvätt eller lätt smutsade kläder.

### 4.7.5 Använda mjukmedel

Häll i mjukmedel i mjukmedelsfacket för tvättmedel.

- Överskrid inte indikeringen ( $> \text{max} <$ ) i mjukmedelsfacket.
- Om mjukmedlet har tjocknat eller är av den koncentrerade typen, kan du spä det med lite vatten innan du häller det i tvättmedelsfacket.

### 4.7.6 Använda flytande tvättmedel

#### 4.7.6.1 Om produkten innehåller en kopp för flytande tvättmedel

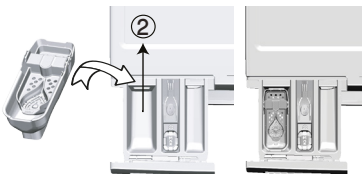

- Häll i flytande tvättmedel i fack nummer "2".
- Om det flytande tvättmedlet har tjocknat kan du spä det med lite vatten innan du häller det i tvättmedelsfacket.

## Preparation

### 4.7.6.2 Om produkten inte innehåller en kopp för flytande tvättmedel

- Använd inte det flytande tvättmedlet för förtvätt i ett program med förtvätt.
- Flytande tvättmedel fläckar dina kläder när det används med funktionen för senarelagd start. Om du ska använda funktionen för senarelagd start ska du inte använda flytande tvättmedel.

### 4.7.7 Använda gelé- och tabletttvättmedel

- Om gelétvättmedlets tjocklek är flytande och maskinen inte innehåller en kopp med specialtvättmedel i huvudtvättmedelsfacket under första vattenintaget. Om maskinen innehåller en tvättmedelskopp ska du fylla i tvättmedel i den här koppen innan du startar programmet.
- Om gelén är för tjock eller ligger inkapslad i en tablett ska du lägga det direkt i trumman före tvätten.
- Placera tabletter i huvudfacket för tvättmedel (facknr. "2") eller direkt i trumman före tvätt.

#### INFORMATION



- *Tabletttvättmedel kan lämna fläckar i tvättmedelsfacket. Om detta inträffar placerar du tabletten mellan tvätten och stänger nedre delen av trumman i framtida tvättar.*
- *Använd tabletten eller gelén utan att välja förtvättmedelsfunktionen.*
- *Kom ihåg att ta bort plastbehållare för tvättmedel etc som finns i trumman innan torkning.*

### 4.7.8 Använda tvättstärkelse

- Tillsätt flytande stärkelse, pulverstärkelse eller textilfärg i mjukmedelsfacket.
- Använd inte mjukmedel och stärkelse tillsammans i tvättprogrammet.
- Torka av maskinens insida med en fuktig och ren trasa efter att du har använt stärkningsmedel.

### 4.7.9 Använda blekmedel

- Välj ett program med förtvätt och tillsätt blekmedel i början av förtvätten. Häll aldrig i tvättmedel i facket för förtvätt. Som alternativ kan du välja ett program med extra sköljning och tillsätta blekmedel genom ett tomt fack i tvättmedelsfacket så fort det första sköljningssteget visas på displayen, och tillsätta 1 glas vatten i samma fack.
- Använd inte blekmedel och sköljmedel genom att blanda dem.
- Använd lite (ca 50 ml) blekmedel och skölj kläderna väl, eftersom det orsakar hudirritation. Häll inte blekmedel direkt på tvätten och använd inte med kulörtvätt.
- Vid användning av syrebaserat blekmedel, ska du välja ett program som tvättar i låg temperatur.
- Syrebaserat blekmedel kan användas med tvättmedel; men om det inte har samma konsistens ska du först hälla tvättmedel i fack nummer "2" i tvättmedelsbehållaren och vänta på att maskinen ska spola in tvättmedlet när den tar in vatten. Tillsätt blekmedel från samma fack medan maskinen fortfarande tar in vatten.

### 4.7.10 Använda avlagringshämmande medel

- När det behövs ska du använda avlagringshämmande medel som har tillverkats specifikt för tvättmaskiner.



## 4.8 Tips för effektiv tvätt

		Kläder			
		Ljusa färger och vittvätt	Färger	Mörka/svarta färger	Fintvätt/ Ylle/Silke
		(Rekommenderad temperatur baserat på smutsgrad: 40-90 °C)	(Rekommenderad temperatur baserat på smutsgrad: kallt -40 °C)	(Rekommenderad temperatur baserat på smutsgrad: kallt -40 °C)	(Rekommenderat temperaturområde baserat på graden av nedsmutsning: kallt -30 °C)
<b>Smutsgrad</b>	<b>Kraftigt smutsad</b>  (olika fläckar, exempelvis gräs, kaffe, frukt och blod.)	Det kan vara nödvändigt att använda fläckborttagning eller förtvätt för att få bort fläckar. Pulvertvättmedel och flytande tvättmedel som rekommenderas för vittvätt kan användas i rekommenderade doser för kraftigt smutsade kläder. Vi rekommenderar att du använder pulvertvättmedel för att få bort lera och smutsfläckar och fläckar som är känsliga för blekmedel.	Pulvertvättmedel och flytande tvättmedel som rekommenderas för kulörtvätt kan användas i rekommenderade doser för kraftigt smutsade kläder. Vi rekommenderar att du använder pulvertvättmedel för att få bort lera och smutsfläckar och fläckar som är känsliga för blekmedel. Tvättmedel som inte innehåller blekmedel ska användas.	Pulvertvättmedel och flytande tvättmedel som rekommenderas för kulörtvätt och mörka färger kan användas i rekommenderade doser för kraftigt smutsade kläder.	Det är lämpligt att använda flytande tvättmedel för fintvätt. Ylle och silke måste tvättas med speciella ylltvättmedel.
	<b>Normalt smutsad</b>  (Exempelvis fläckar på krage och manschetter)	Pulvertvättmedel och flytande tvättmedel som rekommenderas för vittvätt kan användas i rekommenderade doser för normalt smutsade kläder.	Pulvertvättmedel och flytande tvättmedel som rekommenderas för kulörtvätt kan användas i rekommenderade doser för normalt smutsade kläder. Tvättmedel som inte innehåller blekmedel ska användas.	Pulvertvättmedel och flytande tvättmedel som rekommenderas för kulörtvätt och mörka färger kan användas i rekommenderade doser för normalt smutsade kläder.	Det är lämpligt att använda flytande tvättmedel för fintvätt. Ylle och silke måste tvättas med speciella ylltvättmedel.
	<b>Lätt smutsad</b>  (Inga synliga fläckar finns).	Pulvertvättmedel och flytande tvättmedel som rekommenderas för vittvätt kan användas i rekommenderade doser för lätt smutsade kläder.	Pulvertvättmedel och flytande tvättmedel som rekommenderas för kulörtvätt kan användas i rekommenderade doser för lätt smutsade kläder. Tvättmedel som inte innehåller blekmedel ska användas.	Flytande tvättmedel som rekommenderas för kulörtvätt och mörka färger kan användas i rekommenderade doser för lätt smutsade kläder.	Det är lämpligt att använda flytande tvättmedel för fintvätt. Ylle och silke måste tvättas med speciella ylltvättmedel.

# Preparation

## 4.9 Tips för effektiv tvätt

		Program				
		Bomullstorkning	Torkning av syntetkläder	Babyprotect +	Tvätta&torka	Tvätta och använd
Typ av plagg	Hållbara kläder med bomullsinnehåll	Lakan, påslakan, babykläder, t-shirtar, tröjor, stickat, blåjeans, arbetsbyxor, skjortor, bomullssockar etc.	Rekommenderas inte!	Tvättar och torkar konsekutivt! Lakan, påslakan, babykläder, t-shirtar, tröjor, stickat, blåjeans, arbetsbyxor, skjortor, bomullssockar etc.	Tvättar och torkar konsekutivt! Lakan, påslakan, babykläder, t-shirtar, tröjor, stickat, blåjeans, arbetsbyxor, skjortor, bomullssockar etc.	Kläder som används under en kort period och inte har några fläckar, såsom skjortor, t-shirtar, tröjor etc. En mycket liten mängd tvätt ska fyllas på.
	Syntet (polyester, nylon etc.)	Rekommenderas inte!	Rekommenderas för polyester, nylon, polyacetat och kläder med akryl. Torkning rekommenderas inte för plagg med viskosinslag. Torkningsbeskrivningarna i underhållsmärkningen ska beaktas.	Rekommenderas för polyester, nylon, polyacetat och kläder med akryl i låga temperaturer med tvätt- och torkningsvarningar som ges på en underhållsetikett och som ska beaktas.	Rekommenderas för polyester, nylon, polyacetat och kläder med akryl i låga temperaturer med tvätt- och torkningsvarningar som ges på en underhållsetikett och som ska beaktas.	Mycket lätt smutsade och ofläckade skjortor, t-shirts och syntetinnehåll. En mycket liten mängd tvätt ska fyllas på.
	Ömtåliga kläder (silke, ylle, kashmir, angoraylle etc.)	Rekommenderas inte!	Rekommenderas inte!	Rekommenderas inte!	Rekommenderas inte!	Rekommenderas inte!
	Skrymmande tvätt, såsom filter, kappor, gardiner etc.	Rekommenderas inte! Det rekommenderas inte att du torkar skrymmande tvätt i tvättmaskinen. Häng- eller ligg torka dem istället.	Rekommenderas inte! Det rekommenderas inte att du torkar skrymmande tvätt i tvättmaskinen. Häng- eller ligg torka dem istället.	Rekommenderas inte! Det rekommenderas inte att du torkar skrymmande tvätt i tvättmaskinen. Häng- eller ligg torka dem istället.	Rekommenderas inte! Det rekommenderas inte att du torkar skrymmande tvätt i tvättmaskinen. Häng- eller ligg torka dem istället.	Rekommenderas inte! Det rekommenderas inte att du torkar skrymmande tvätt i tvättmaskinen. Häng- eller ligg torka dem istället.

## 5 Använda produkten

### 5.1 Kontrollpanel

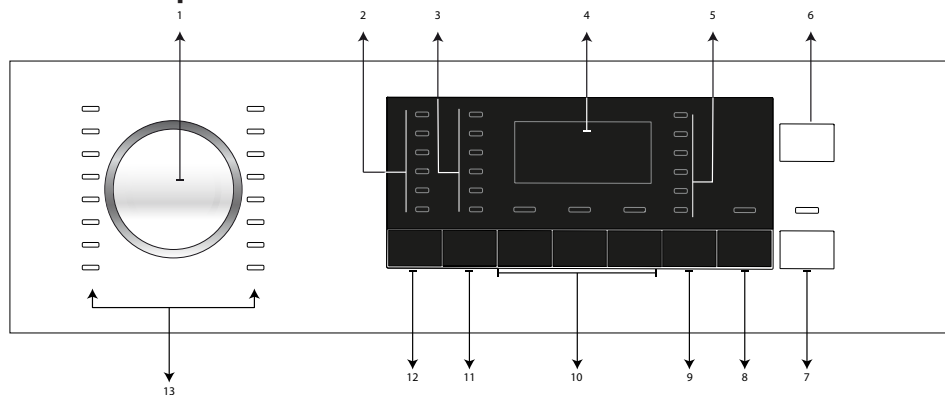

- 1 - Programvalsknapp
- 2 - Temperaturvalslampor
- 3 - Lampor för val av centrifugeringshastighet
- 4 - Display
- 5 - Lampor för torkprogram
- 6 - På-/Av-knapp
- 7 - Knappen Start/Paus
- 8 - Inställningsknapp för sluttid
- 9 - Inställningsknapp för torknivå
- 10 - Hjälpfunktionsknappar
- 11 - Knapp för justering av centrifugeringshastighet
- 12 - Temperaturinställningsknapp
- 13 - Programvalslampor

### 5.2 Displaysymboler



- a- Tvättindikator
- b- Sköljindikator
- c - Centrifugeringsindikator
- d - Torkningsindikator
- e- Slutindikator
- f- Indikator för Inget vatten
- g - Varaktighetsinformationsdisplay
- h- Lucklåsindikator
- i- Barnlåsindikator

### 5.3 Förbereda maskinen

- 1 Kontrollera om slangarna är rätt anslutna.
- 2 Koppla in maskinen.
- 3.Slå på kranen helt.
4. Placera tvätten i maskinen.
5. Tillsätt tvättmedel och mjukmedel.

### 5.4 Välja tvättprogram

1. Välj det program som passar för typ, mängd och smutsgrad för tvätten i enlighet med "Program- och förbrukningstabellen" och temperaturtabellen nedan.

2. Välj önskat program med **programvalsknappen**.

#### INFORMATION



- *Programmen är begränsade till den högsta centrifugeringshastigheten som är lämplig för en viss typ av kläder.*
- *När du väljer ett program ska du alltid beakta typ av material, färg, smutsgrad och tillåten vattentemperatur.*
- *Välj alltid lägsta temperatur som krävs. Högre temperaturer innebär alltid högre energiförbrukning.*

### 5.5 Tvättprogram

Beroende på typ av material kan du använda följande huvudprogram.

#### INFORMATION



- *Du kan ställa in din maskin till att byta till torkningssteg i slutet av tvättcykeln genom att trycka på Torkningsknappen när du har valt tvättprogrammet för din tvätt. Varje gång du trycker på knappen visas en inforad där torkningssteget visas och relevant symbol aktiveras. Om du vill kan du, genom att fortsätta att trycka på knappen, fortsätta med torkningen under en maximal tidsperiod, som tillåts av maskinen för torkning.*
- *Bilderna i den här bruksanvisningen är schematiska och kanske inte överensstämmer exakt med din produkt.*
- *Fyll på max 5 kg tvätt när du ska använda tvätt och torkning med maskinens torkningsfunktion. Om du fyller på för mycket tvätt torkar den inte och maskinen arbetar längre och förbrukar mer energi.*

## Använda produkten

### • Cottons (Bomull)

Används för dina bomullskläder (lakan och sängkläder, handdukar, badrockar, underkläder etc.) Tvätten tvättas med stora rörelser under en längre period.

#### INFORMATION



- *Du kan torka tvätten efter programmet utan avbrott (du kan skapa automatisk eller tidsselektiv torkning som utförs efter tvätten). I så fall måste du välja torkfunktionen också innan du startar tvättprogrammet.*
- *I enlighet med torkfunktionerna som du lägger till tvättprogrammen kan du se när programmet slutar på maskinens display.*
- *Om du inte vill att torkningen ska göras efter programmet du har valt håller du in knappen för hjälpfunktion för torkning tills lampan för torkning släcks.*

### • Synthetics (Syntetisk)

Använd det här programmet för att tvätta dina syntetkläder (skjortor, blusar, syntet/blandad bomull etc). Din tvätt tvättas med en skonsam rörelse och har kortare tvättprogram jämfört med bomullsprogrammet.

För gardiner och spets ska du använda programmet Syntet 40°C med förtvätt och antiskrynkelfunktioner. Eftersom den flätade strukturen orsakar mycket skumbildning ska du tvätta ur tyget genom att placera en liten mängd tvättmedel i huvudfacket för tvättmedel. Håll aldrig i tvättmedel i facket för förtvätt.

#### INFORMATION



- *Du kan torka tvätten efter programmet utan avbrott (du kan skapa automatisk eller tidsselektiv torkning som utförs efter tvätten). I så fall måste du välja torkfunktionen också innan du startar tvättprogrammet.*
- *I enlighet med torkfunktionerna som du lägger till tvättprogrammen kan du se när programmet slutar på maskinens display.*
- *Om du inte vill att torkningen ska göras efter programmet du har valt håller du in knappen för hjälpfunktion för torkning tills lampan för torkning släcks.*

## Använda produkten

### • Woollens (Ylle)

Använd det här programmet för att tvätta din yllevätt. Välj lämplig temperatur som passar för dina kläder. Använd lämpliga tvättmedel för ylle.



### INFORMATION

- *Torkfunktionen kan inte väljas för ylleprogram.*

### • Cottons Eco (Bomull Eco)

Använd det här programmet för att tvätta normalt smutsad, grov bomull och linnenvätt. Trots att programmet är längre än alla övriga är besparingarna av energi och vatten mycket stora. Den faktiska vattentemperaturen kan skilja sig från det som anges i tvättemperaturen. När du fyller på maskinen med mindre tvätt (exempelvis halv maskin eller mindre) kan programtiden automatiskt bli kortare i tidigare steg. I det här fallet minskar energi- och vattenförbrukningen mer, vilket ger en mer ekonomisk tvätt. Programmet är tillgängligt på modeller med indikator för återstående tid.

### INFORMATION



- *Du kan torka tvätten efter programmet utan avbrott (du kan skapa automatisk eller tidsselektiv torkning som utförs efter tvätten). I så fall måste du välja torkfunktionen också innan du startar tvättprogrammet.*
- *I enlighet med torkfunktionerna som du lägger till tvättprogrammen kan du se när programmet slutar på maskinens display.*
- *Om du inte vill att torkningen ska göras efter programmet du har valt håller du in knappen för hjälpfunktion för torkning tills lampan för torkning släcks.*

### • Delicates (Fintvätt)

Använd det här programmet för att tvätta din fintvätt. Det här programmet tvättar med skonsammare rörelser jämfört med syntetprogrammet.

### • Hand Wash (Handtvätt)

Du kan använda det här programmet för att tvätta ylle/fintvätt som har etiketten "Ej maskintvätt" och för vilka handtvätt rekommenderas. Tvätten körs med skonsamma rörelser för att inte skada kläderna.

## Använda produkten

### • Daily Xpress (Daglig Xpress)

Använd det här programmet för att tvätta lätt smutsade och ofläckade bomullskläder på kort tid.

#### INFORMATION



- *Du kan torka tvätten efter programmet utan avbrott (du kan skapa automatisk eller tidsselektiv torkning som utförs efter tvätten). I så fall måste du välja torkfunktionen också innan du startar tvättprogrammet.*
- *I enlighet med torkfunktionerna som du lägger till tvättprogrammen kan du se när programmet slutar på maskinens display.*
- *Om du inte vill att torkningen ska göras efter programmet du har valt håller du in knappen för hjälpfunktion för torkning tills lampan för torkning släcks.*

### • Xpress Super Short (Xpress Superkort)

Använd det här programmet för att tvätta lätt smutsade bomullskläder på kort tid. Tvätten blir klar på 14 minuter.

#### INFORMATION



- *Du kan torka tvätten efter programmet utan avbrott (du kan skapa automatisk eller tidsselektiv torkning som utförs efter tvätten). I så fall måste du välja torkfunktionen också innan du startar tvättprogrammet.*
- *I enlighet med torkfunktionerna som du lägger till tvättprogrammen kan du se när programmet slutar på maskinens display.*
- *Om du inte vill att torkningen ska göras efter programmet du har valt håller du in knappen för hjälpfunktion för torkning tills lampan för torkning släcks.*



## Använda produkten

### • Shirts (Skjortor)

Du kan använda det här programmet för att tvätta skjortor som är tillverkade av bomull, syntet och syntetblandade material.

#### INFORMATION



- *Du kan torka tvätten efter programmet utan avbrott (du kan skapa automatisk eller tidsselektiv torkning som utförs efter tvätten). I så fall måste du välja torkfunktionen också innan du startar tvättprogrammet.*
- *I enlighet med torkfunktionerna som du lägger till tvättprogrammen kan du se när programmet slutar på maskinens display.*
- *Om du inte vill att torkningen ska göras efter programmet du har valt håller du in knappen för hjälpfunktion för torkning tills lampan för torkning släcks.*

### • Rinse (Sköljning)

Det här programmet används när du vill skölja eller stärka separat.

### • Spin+Drain (Centrifugering + Tömning)

Använd det här programmet för att tömma ur vattnet ur maskinen.

### 5.6 Temperaturval

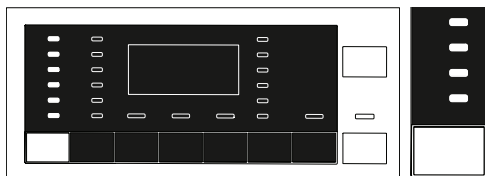

När ett nytt program väljs visas den rekommenderade temperaturen för programmen på temperaturindikatorn. Det är möjligt att rekommenderat temperaturvärde inte är den maximala temperaturen som kan väljas för det aktuella programmet.

Tryck på **temperaturinställningsknappen** igen för att ändra temperaturen.

#### INFORMATION



- *Temperaturinställningsknappen går bara att justera bakåt. Om du exempelvis vill välja 60 °C när displayen visar 40 °C, måste du trycka på knappen flera gånger tills du kommer till 60 °C genom att gå bakåt från 40 °C.*
- *Om du rullar till kalltvättsalternativet och trycker på temperaturinställningsknappen igen visas den rekommenderade temperaturen för det valda programmet på displayen. Tryck på temperaturinställningsknappen igen för att minska temperaturen.*

Slutligen indikerar Kall lampa kalltvättsalternativet som visas på skärmen.

Du kan också ändra temperaturen efter att tvätten har startat. Du kan välja önskad temperatur efter tvätt startar men du måste göra detta innan uppvärmningssteget startar.

### 5.7 Val av centrifugeringshastighet

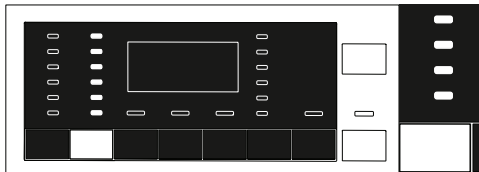

När ett nytt program väljs visas den rekommenderade centrifugeringshastigheten för det valda programmet på **centrifugeringshastighetsindikatorn**.

#### INFORMATION



- *Det är möjligt att rekommenderat centrifugeringsvärde inte är den maximala centrifugeringshastigheten som kan väljas för det aktuella programmet.*

Tryck på **centrifugeringshastighetsinställningsknappen** igen för att minska centrifugeringshastigheten. Centrifugeringshastigheten minskar gradvis.

Sedan visas alternativen "Fördj. Skölj." och "Ingen centr." på displayen, beroende på produktmodell.

#### INFORMATION



- *Centrifugeringshastighetsknappen går bara att justera bakåt. Om du exempelvis vill välja 1000 rpm när displayen visar 800 rpm, måste du trycka på knappen flera gånger tills du kommer till 1000 rpm genom att gå bakåt från 800 rpm.*
- *Alternativet Fördj. Skölj. indikeras med symbolen "☼" och Ingen centr. indikeras med symbolen "☉".*

## Använda produkten

### 5.7.1 Om du vill centrifugera tvätten efter funktionen Fördr. Skölj.:

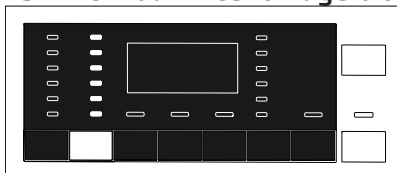

- Justera **centrifugeringshastigheten**.

- Tryck på knappen **Start / Paus / Avbryt**. Programmet återupptas. Vattnet töms ut och tvätten centrifugeras.

Om du vill tömma ut vattnet i slutet av programmet utan centrifugering ska du använda funktionen **Ingen centrifugering**.

#### INFORMATION



- *För program som inte tillåter justering av centrifugeringshastighet, när centrifugeringsknappen för inställning av hastighet trycks ändras inte centrifugeringshastighetslampan och en summer hörs.*

Du kan också ändra temperaturen efter att tvätten har startat. Du kan välja centrifugeringshastighet genom att trycka på knappen centrifugeringshastighetjustering efter tvätt har startat men innan centrifugeringssteget.

### 5.7.2 Val av hjälpfunktioner för torkning

När ett nytt program väljs, tryck Hjälpfunktionsval för att justera torkalternativ som lämpar sig för det valda tvättprogrammet.

#### INFORMATION



- *För program som inte tillåter justering av torkning, när hjälpfunktionsknappen för torkning trycks ändras inte torklampan och en summer hörs.*
- *Endast för torkprogram, tryck Hjälpfunktionsval för att justera lämpligt torkalternativ.*

### 5.8 Torkningsprogram

#### VIDTA FÖRSIKTIGHET



- Maskinen rensar bort ludd som kommer från tvätten automatiskt under torkningen. Maskinen använder vatten under torkning. Av den här orsaken ska maskinens vattenkran också vara öppen under torkningsprogrammen.
- När ett nytt program väljs, tryck Hjälpfunktionsval för att justera torkalternativ som lämpar sig för det valda tvättprogrammet.

#### INFORMATION



- *Torkprogram inkluderar centrifugeringssteg. Din maskin utför den här processen för att förkorta torkningstiden. När torkning är vald, är inställningen av centrifugeringshastighet i läget Maximal centrifugeringshastighet.*
- *För program som inte tillåter justering av torkning, när hjälpfunktionsknappen för torkning trycks ändras inte torklampan och en summer hörs.*
- *Endast för torkprogram, tryck Hjälpfunktionsval för att justera lämpligt torkalternativ.*
- *När vattentillförseln är avbruten kan varken tvättning eller torkning utföras.*

#### • Synthetic Dry (Torkning Syntet)

Används för att torka fuktig syntetisk tvätt motsvarande 3 kg torrsvikt. Det här programmet utför bara torkning.



#### INFORMATION

- *För torr tvättsvikt, se avsnitt 4, steg 4.5.*

#### • Cotton Dry (Torkning Bomull)

Används för att torka fuktig bomullstvätt motsvarande 5 kg torrsvikt. Det här programmet utför bara torkning.



#### INFORMATION

- *Fyll på maximalt 4 kg tvätt för att torka tvätt med enbart handdukar och badrockar.*
- *För torr tvättsvikt, se avsnitt 4, steg 4.5.*

## Använda produkten

### 5.9 Tvätt- och torkprogram

#### VIDTA FÖRSIKTIGHET



- Maskinen rensar bort ludd som kommer från tvätten automatiskt under torkningen. Maskinen använder vatten under torkning. Av den här orsaken ska maskinens vattenkran också vara öppen under torkningsprogrammen.

#### • Wash&Dry-5 kg (5Kg Tvätt & Tork)

Använd det här programmet för att tvätta bomullstvätt på upp till 5 kg och torka dem sedan direkt efteråt utan att göra något val.

#### INFORMATION



- *Den externa torkfunktionen kan inte väljas när det här programmet har valts.*

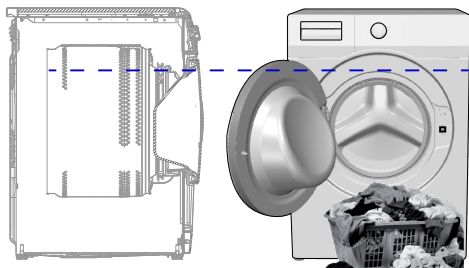

När det gäller programmet 5 kg tvätt och 5 kg för torkning rekommenderar vi att du fylla på enheten upp till den nivå som visas i figuren ovan (nivåmarkeringen visas när luckan är öppen) för att uppnå optimala torkningsförhållanden.

#### • Wash & Wear (Tvätt&slitage)

Använd det här programmet för att tvätta och torka 0,5 kg tvätt (2 skjortor) eller 1 kg (5 skjortor) på 60 minuter.

#### INFORMATION



- *Wash&Wear-programmet är ett program som är till för snabbtvätt och torkning av kläder som används dagligen under en kort tid och inte har fläckar. Det här programmet passar för tvätt som innehåller tunna vävnader och kan torka snabbt (skjortor, t-shirtar).*
- *Andra torkalternativ eller -program ska användas för grov textur och kläder som torkar långsamt.*

## Använda produkten

### • BabyProtect+ Wash & Dry (BabyProtect+ Tvätt & Tork)

Använd det här programmet för tvätt upp till 2 kg som ska tvättas och torkas direkt efter och för tvätt som måste bli extra ren, på grund av allergier eller annat (babykläder, sänglakan, påslakan, underkläder, bomullsplagg etc.)

### INFORMATION



- Programmet *BabyProtect+* är testat och godkänt av "The British Allergy Foundation" (Allergy UK) i Storbritannien.

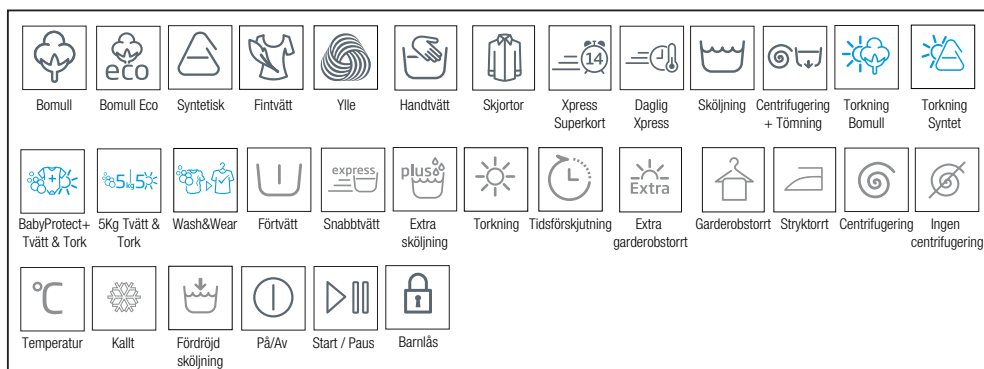

## Använda produkten

### 5.10 Program och förbrukningstabell

(för tvättning)

SV	22					Hjälpfunktioner				
Program (°C)		Vikt (kg)	Vattenförbrukning (l)	Energiförbrukning (kWh)	Maxhastighet**	Förtvätt	Snabbtvätt	Extra sköljning	Torkning	Valbart temperaturintervall °C
Cottons	90	8	78	2.40	1400	•	•	•	•	90-Kallt
	60	8	78	1.50	1400	•	•	•	•	90-Kallt
	40	8	78	1.00	1400	•	•	•	•	90-Kallt
Cottons Eco	60**	8	47	0.76	1400				•	60-Kallt
Synthetics	60	3	67	1.05	1200	•	•	•	•	60-Kallt
	40	3	67	0.75	1200	•	•	•	•	60-Kallt
Woollens	40	1.5	45	0.45	1200			•		40-Kallt
Delicates	40	3.5	48	0.50	1000	•				40-Kallt
Hand Wash	30	1	35	0.30	1200					30-Kallt
Xpress Super Short	30	2	32	0.10	1400			•	•	30-Kallt
Daily Xpress	90	8	54	1.90	1400			•	•	90-Kallt
	60	8	54	1.10	1400			•	•	90-Kallt
	30	8	50	0.18	1400			•	•	90-Kallt
Shirts	60	3.5	45	0.85	800	•	•	•	•	60-Kallt

• : Valbar.

\* : Automatiskt val, ej inställbar.

\*\* : Energimärkningsprogram (EN 50229)

\*\*\*: Om maskinens maximala centrifugeringsläge är längre än värdet kan du bara välja upp till maximal centrifugeringshastighet.

- : Se programbeskrivningen för maximal tvätt.





### INFORMATION

- *\*\*\*: Om maskinens maximala centrifugeringsläge är längre än värdet kan du bara välja upp till maximal centrifugeringshastighet.*
- *Hjälpfunktionerna i tabellen kan skilja sig åt beroende på maskinmodell.*
- *Vatten och energiförbrukning kan variera beroende på ändringar i vattentryck, vattnets hårdhet och temperatur, omgivande temperatur, typ och tvättmängd, val av hjälpfunktioner och centrifugeringshastighet och ändringar i elektrisk huvudspänning.*
- *Du kan se tvättiden för programmet du har valt på maskinens display. Det är normalt att små skillnader kan inträffa mellan tiden som visas på skärmen och den verkliga tvättiden.*
- *"Valbarheten för hjälpfunktioner kan ändras via tillverkare. Nya valmönster kan läggas till eller tas bort."*
- *"Centrifugeringshastigheten för maskinen kan variera med program, däremot får den här hastigheten inte överskrida maxcentrifugeringshastigheten för din maskin."*

# Använda produkten

## Program och förbrukningstabell (för torkning)

SV						Hjälpfunktioner				Torkningsnivå				Valbart temperaturintervall °C
Program (°C)		Vikt (kg)	Vattenförbrukning (l)	Energiförbrukning (kWh)	Maxhastighet***	Förtvätt	Snabbtvätt	Extra sköljning	Torkning	Extra garderobstorr	Garderobstorr	Stryktorr	Tidsbaserad torkning - minuter	
Cotton Dry	-	5	35	2.75	1400				*	•	•	•	•	-
Synthetic Dry	-	3	22	1.70	-				*		•	•	•	-
BabyProtect+ Wash&Dry	60	2	120	3.80	1400			*	*	•	•	•	•	90-30
5 kg Wash&Dry	60	5	94	5.00	1400				*	•	•	•	•	60-Kallt
Wash&Wear	30	0.5	35	0.60	1000			•	*				•	30-Kallt
Wash&Wear	30	1	44	1.00	1000			•	*				•	30-Kallt



### INFORMATION

#### Information för testorganisationer;

##### Information för testorganisationer;

„Tvättprestandatest för EU-energimärkning utförs i programmet „Bomull Eco 60 °C“ enligt standarden EN 50229.

I enlighet med standarden EN 50229 för EU-energimärkning för torkningsfunktioner måste den maximala tvättlasten delas in i grupper som maximal torklast och återstående torklast, och sedan måste varje last torkas med alternativet „Bomull torkning extra torr“.

### 5.11 Val av hjälpfunktion

Välj önskade hjälpfunktioner innan du startar programmet. När ett program har valts tänds lamporna för hjälpfunktionernas symboler som kan väljas tillsammans med den.

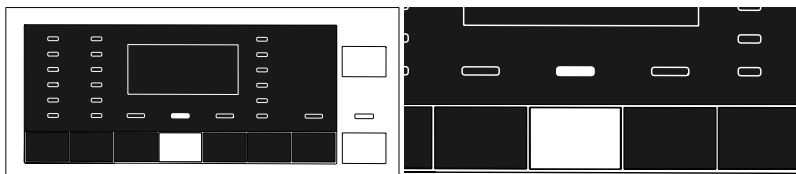

#### INFORMATION



- *Lampan för symboler för hjälpfunktioner som inte kan väljas med det aktuella programmet tänds inte. När du trycker på knapparna för dessa hjälpfunktioner, hörs en summerton och valet kan inte göras.*

Om tvättprogrammet har nått en punkt där du inte kan välja hjälpknappen kan funktionen inte väljas.

#### INFORMATION



- *Vissa funktioner kan inte väljas tillsammans. Om en andra hjälpfunktion står i konflikt med den första väljs innan maskinen startar avbryts den först valda funktionen och den andra hjälpfunktionen blir aktiv. Om du exempelvis väljer snabbtvätt efter att du har valt förtvätt, avbryts förtvätt och snabbtvätt förblir aktivt.*
- *En hjälpfunktion som inte är kompatibel med programmet kan inte väljas. (Se "Program och förbrukningstabell")*
- *Vissa program har hjälpfunktioner som måste användas med det valda programmet. De här funktionerna kan inte avbrytas. Hjälpfunktionslampor är redan valda.*

## Använda produkten

### INFORMATION



- *Om den valda fuktighetsnivån (stryktorr, garderobstorr, extra garderobstorr) inte kan uppnås i slutet av torkprogrammet, kommer din maskin förlänga torktiden automatiskt. Programmet kommer ta längre tid.*
- *Om tidsbaserad torkning väljs avslutas programmet i slutet av torkperioden, även om tvätten inte är torr.*
- *Om den valda fuktnivån (strykjärn, torr, garderobstorr, extra garderobstorr och ömtålig) uppnås under torkningen, eller extra tid krävs i de tidenliga alternativen, kommer programmet pågå minst en timme. Tidsminskningen visas på displayen.*

#### • Förtvätt

Förtvätt bör endast användas till mycket nersmutsade plagg. Om du inte använder förtvätt sparar du energi, vatten, tvättmedel och tid.

#### • Snabbtvätt

Den här funktionen kan användas för bomulls- och syntettvätt. Den minskar tvättiden för lätt smutsad tvätt och även antalet sköljningar.

### INFORMATION



- *När du väljer den här hjälpfunktionen laddas maskinen med hälften av den maximalt tillåtna mängden enligt programtabellen.*

#### • Extra sköljning

Den här funktionen gör det möjligt för din maskin att göra en extra sköljning efter den redan genomförda huvudtvätten. Risken för att personer med känslig hud (babies, allergiska personer etc.) ska påverkas av rester av sköljmedel kan minskas.

### INFORMATION



- *Att trycka en gång lägger till enkel sköljning, ett andra tryck lägger till dubbel sköljning. Ett tredje tryck avbryter.*

#### • Torkning

Den här funktionen erbjuder torkning av tvätten efter tvättprogrammet. Kontrollera i programtabellen i vilka program den här hjälpfunktionen går att välja.

### 5.12 Torkningssteg

#### 5.12.1 Stryktorrt

Torkningen utförs tills torrhetsgraden når steget Stryktorrt.

#### 5.12.2 Garderobstorrt

Torkningen utförs tills torrhetsgraden når steget Skåptorrt.

#### 5.12.3 Extra garderobstorrt

Torkningen utförs tills torrhetsgraden når steget Extra garderobstorrt.

#### INFORMATION



- *Torrhetsgraden kan ändras på grund av sammansättning, typ av material och fuktighetsnivån hos tvätten.*
- *Produkter som innehåller exempelvis spetsar, tyll, stenar, pärlor, skenor och produkter med högt silkeinnehåll får inte torkas i maskinen.*

#### 5.12.4 Tidsbaserade torkminuter (Tidsbaserad torkning - minuter)

Du kan välja ett av alternativen 30, 90 och 150 minuter för torktid för att uppnå den slutliga torkningsgraden i låg temperatur.

#### INFORMATION



- *För torkning av upp till två plagg är det bättre att använda tidsinställda torkningslägen i programmen för bomull eller syntetmaterial.*
- *Om tvätten inte uppnår önskad torrhet vid slutet av torkprogrammet kan tidsinställda torkningslägen väljas för att slutföra processen.*
- *När den här funktionen väljs utför maskinen torkningen upp till den inställda tiden, oberoende av torkningsgrad.*

### 5.13 Tidsvisning

Återstående tid för programmets slutförande när det körs visas som "01:30" i formatet för timmar och minuter.

#### INFORMATION



- *Programtiden kan variera från värdena som anges i "Program- och förbrukningstabellen", beroende på vattentryck, vattnetshårdhet och temperatur, omgivande temperatur, mängd och typ av tvätt, hjälpfunktioner som väljs och ändringar i huvudström.*

### 5.14 Sluttid

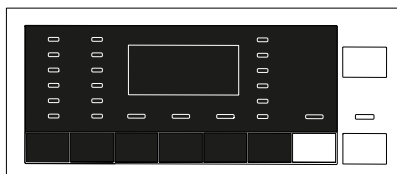

Med funktionen för **Sluttid** kan programmet flyttas fram upp till 24 timmar. Efter att du har tryckt på knappen **Sluttid** visas programmets beräknade sluttid. Om **Sluttid** justeras tänds indikatorn **Sluttid**.

För att funktionen för sluttid ska aktiveras och programmet slutföras i slutet av den angivna tidsperioden måste du trycka på knappen **Start/Paus** efter att du har ställt in tiden. Knappen **Start/Paus** slutar blinka och förblir tänd med fast sken.

Om du vill avbryta funktionen för sluttid ska du trycka på knappen för **sluttid** tills indikatorn för sluttid stängs av eller trycka på knappen **På/Av** för att slå av och på maskinen.

1. Öppna luckan, lägg i tvätten och tvättmedel etc.
2. Välj tvättprogram, temperatur, centrifugeringshastighet och, vid behov, hjälpfunktioner.
3. Ställ in den valda sluttiden genom att trycka på knappen **Sluttid**. Lampan **Sluttid** tänds.
4. Tryck på knappen **Start/Paus**. Nedrökningen startar. Märket ":" i mitten av den senarelagda starttiden på displayen börjar blinka.

## Använda produkten

### INFORMATION



- *Använd inte flytande tvättmedel när du aktiverar funktionen för sluttid! Det finns risk för att det blir fläckar på kläderna.*
- *Luckan förblir låst under hela tiden fram till sluttiden. För att låsa upp luckan ska maskinen växlas till pausläge genom att trycka på knappen programstart/-stopp. I slutet av nedräkningen försvinner symbolen för sluttid, tvättprogrammet startar och tiden för det valda programmet visas på displayen.*
- *När valet av sluttid har slutförts visas tiden på skärmen, bestående av sluttid plus längden på det valda programmet.*

## 5.15 Starta programmet

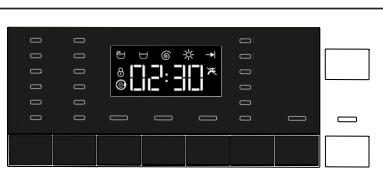

1. Tryck på **Start/Pause** för att start programmet.
2. Knappen **Start / Paus** som blinkade börjar lysa med fast sken nu, vilket indikerar att programmet har startat.
3. Luckan låses. "Låser luckan" visas på skärmen när luckan låses.

## 5.16 Lucklås

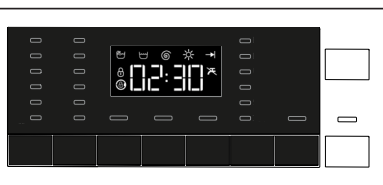

Det finns ett låssystem på maskinens lucka som förhindrar att luckan öppnas i fall där vattennivån är olämplig för att öppna luckan.

Lampan för "Luckan låst" visas på panelen när luckan låses.

### 5.17 Ändra valen efter att programmet har startat

#### 5.17.1 Lägga i tvätt efter att programmet har startat:



Om vattennivån i maskinen är tillräcklig när du trycker på knappen **Start/Paus** släcks lampan "Lucka låst" på skärmen.

Om vattennivån i maskinen inte är tillräcklig när du trycker på knappen **Start/Paus** kommer panelen indikera att luckan är låst.

#### 5.17.2 Växla maskinen till pausläge:



Tryck på knappen **Start/Paus** för att växla till pausläge.

#### 5.17.3 Ändra programval efter att programmet har startat:

Programändringen tillåts inte när aktuellt program redan körs.

Om du vrider **programvalsratten** när programmet körs hörs en signal och ändringen tillåts inte.

Du kan välja det nya programmet efter att du har satt det aktuella programmet i pausläge.



#### INFORMATION

- *Den nyligen valda programmet börjar från början.*



## Använda produkten

### 5.17.4 Ändra hjälpfunktion, centrifugeringshastighet och temperatur

Beroende på det steg programmet har kommit till kan du avbryta eller aktivera hjälpfunktioner. Se "Val av hjälpfunktioner".

Du kan också ändra centrifugeringshastighet och temperatur- och torkningsinställningar. Se "Val av centrifugeringshastighet" och "Temperaturval".

#### INFORMATION



- *Luckan går inte att öppna om vattentemperaturen i maskinen är hög eller vattennivån ligger över lucköppningens baslinje.*

## 5.18 Barnlås

Använd barnlåsfunktionen för att förhindra att barn leker med maskinen. På det sättet kan du förhindra ändringar i ett program som körs.

#### INFORMATION



- *Du kan slå på och av maskinen med knappen På/Av när Barnlås är aktivt. När du slår på maskinen igen återupptas programmet från den punkt där det stoppades.*
- *Om du trycker på någon knapp när barnlåset är aktiverat avger maskinen en ljudvarning.*

### 5.18.1 Så här aktiverar du barnlåset:

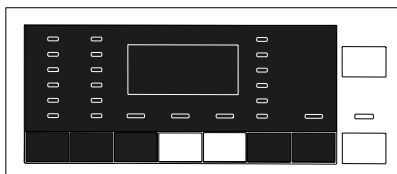

**Håll andra och tredje hjälpknappen intryckta i 3 sekunder.** Efter nedräkningen för "Barnlås 3-2-1" på skärmen visas "Barnlås aktiverat" på den. Du kan aktivera **2:a och 3:e hjälpfunktionsknapparna** när den här varningen visas.

## Använda produkten

### 5.18.2 Så här avaktiverar du barnlåset:

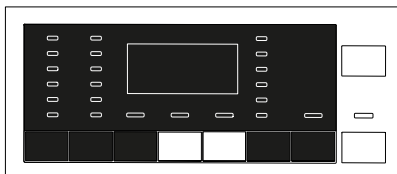

**Håll andra och tredje hjälpknappen intryckta i 3 sekunder.** Efter nedräkningen för "Barnlås 3-2-1" på skärmen avslutas slås "Barnlås aktiverat" av på den.

### 5.19 Avbryta programmet



Programmet avbryts när maskinen slås av och på igen. Tryck och håll ned knappen **På/Av** i 3 sekunder. Efter att nedräkningen för "3-2-1" på skärmen är klar stängs maskinen av.

#### INFORMATION



- Om du trycker på knappen På/Av när Barnlås är aktiverat avbryts inte programmet. Du ska först avbryta Barnlås. Nedräkning som "3-2-1" visas på displayen.
- Om du vill öppna luckan efter att du har avbrutit programmet, men det inte går att öppna luckan, på grund av att vattennivån i maskinen ligger över lucköppningen och vrider du programvalsknappen till programmet Pump+Spin och töm ur vattnet ur maskinen.

### 5.20 Slutet av programmet

När programmet är slut tänds indikatorn Program slut och en ljudsignal hörs.

Om du inte trycker på någon knapp på 2 minuter växlar maskinen till standby-läge. Skärmen och alla indikatorer slås av.

Om du trycker på valfri knapp eller slår på **programvalsratten** när maskinen är i standby-läge visas programstegen som slutförs på skärmen.

### 5.21 Din maskin är utrustad med ett "standby-läge"

Efter att du slagit på maskinen med På-Av-knappen växlar maskinen till energisparläget automatiskt om inget program startar eller ingen annan åtgärd utförs i valsteget, inom cirka 2 minuter efter att det valda programmet slutförts. Dessutom, om din produkt har en display som visar programtid, kommer denna display att vara helt avstängd. Om programvalsknappen vrids eller någon knapp trycks in återställs lamporna till sin tidigare status. Valen du gjorde när du avslutade energieffektivitetsläget kan ändras. Kontrollera lämpligheten i dina val innan du startar programmet. Gör vid behov inställningarna igen. Detta är inte ett fel.

## 6 Underhåll och rengöring

Servicelevslängden för produkten ökar och ofta förekommande problem minskar om den rengörs regelbundet.

### 6.1 Rengöring av tvättmedelsfacket

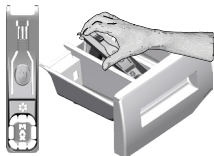

Rengör tvättfacket med jämna mellanrum (var 4-5 tvätt) enligt vad som visas nedan för att förhindra att det samlas pulvertvättmedel över tid.

- 1 Ta bort sifonen genom att lyfta den bakifrån som visas på bilden. Efter att du har utfört rengöringsprocessen ovan ska du sätta tillbaka sifonen till dess läge och trycka främre delen nedåt för att se till att låsfliken kopplas in.

#### INFORMATION



- *Om mer än en normal mängd vatten och mjukmedel blandas i mjukmedelsfacket måste sifonen rensas.*

2. Tvätta ur tvättmedelsfacket och sifon med ljummet vatten i en vattenbehållare. För att skydda mot att restämnen kommer i kontakt med huden ska du tvätta ordentligt med en borste och ha på dig handskar.
- 3 För in facket på plats efter rengöringen och se till att det sitter fast ordentligt.

### 6.2 Rengöra luckan och trumman

För produkter med trumrengöringsprogram, var god se Hantera produkten - Program.  
För produkter utan trumrengöring, följ stegen nedan **för att rengöra trumman**:

Välj hjälpfunktionerna **Extra vatten** eller **Extra sköljning**. Använd ett **program** för bomull utan förtvätt. Ställ in **temperaturen till den nivå som rekommenderas på trumrengöringsmedlet** vilket kan hittas på avdelningen för tvättmedel i livsmedelsaffärer. Kör denna procedur **utan någon tvätt i maskinen**. Innan du startar programmet, håll en påse speciellt trumrengöringsmedel (om specialrengöringsmedlet inte gick att få tag på, tillsätt max. 1 tekopp (max. 100 g) tvättmedel/anti-kalkmedel i pulverform) i huvudfacket för tvättmedel. Om tvättmedlet/kalkavlagringsmedlet är i tablettform sätter du endast en tablett i huvudfack nr. "2". Torka bälgen invändigt med en ren trasa efter att programmet har tagit slut.

#### INFORMATION



- *Upprepa trumrengöringen minst varannan månad.*
- *Använd ett tvättmedel/avlagringshämmande medel lämpligt för tvättmaskinen.*

## Underhåll och rengöring



Efter varje tvätt och torkning ska du se till att inga främmande ämnen finns kvar i trumman.

Om hålen på bälgens undersida i bilden är igensatta ska du öppna hålen med en tandpetare.

### INFORMATION



- *Främmande metallföremål orsakar rost i trumman. Rengör fläckar på trummans yta genom att använda rengöringsmedel för rostfritt stål. Använd aldrig stålull eller trådull.*



### VIDTA FÖRSIKTIGHET

- **Använd aldrig svamp eller material med slipeffekt. Detta skadar målade ytor och ytor i krom eller plast.**

## 6.3 Rengöring av kåpan och kontrollpanelen

Torka av maskinen med tvålatten eller icke korroderande mildt rengöringsmedel och torka med en mjuk trasa.

Använd bara en mjuk och fuktig trasa för att rengöra kontrollpanelen.

## 6.4 Rengöring av vatteninloppsfilteret

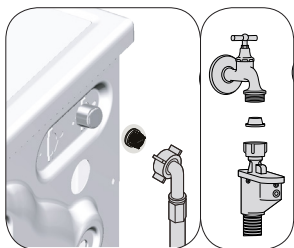

Det finns ett filter vid slutet av varje vatteninloppsventil på baksidan av maskinen och även vid slutet av varje vatteninloppsslang där de är anslutna till kranen. Dessa filter förhindrar att främmande ämnen och smuts tränger in med vattnet i maskinen. Filter ska rengöras om de är smutsiga.

## Underhåll och rengöring

1. Stäng kranarna.
2. Ta bort muttrarna för vatteninloppslangen för att öppna filtren på vatteninloppsventilerna. Rengör rester av smuts med en borste. Om filtren är för smutsiga, ska du ta bort dem från sina placeringar med en pincett och rengöra dem.
3. Ta ut filtren i den plana änden av vatteninloppslangen tillsammans med tätningarna och rengör noggrant under rinnande vatten.
4. Sätt försiktigt tillbaka tätningar och filter på deras platser och dra åt slangmuttrarna för hand.

### 6.5 Töm ut kvarvarande vatten och rengör pumpfiltret

Filtersystemet i din maskin förhindrar att fasta föremål, såsom knappar, mynt och textilfibrer sätter igen pumppropellern under tömning av tvättvattnet. Vattnet töms ut utan problem och servicelivslängden för pumpen ökar.

Om din maskin inte klarar av att tömma ut vattnet, kan pumpfiltret sätta igen. Filtret måste rengöras när det sätter igen eller var tredje månad. Vattnet måste tömmas ut för att rengöra pumpfiltret.

Dessutom ska du före transport av maskinen (vid flytt till ett annat hus) tömma ut vattnet ordentligt och samma sak gäller när vattnet kan frysa.

#### VIDTA FÖRSIKTIGHET



- **Främmande ämnen som ligger kvar i pumpfiltret kan skada maskinen eller orsaka buller.**
- **Om produkten inte används ska du vrida av kranen, koppla loss vattenslangen och tömma ut vattnet i maskinen vid risk för frysning där produkten är installerad.**
- **Efter varje användning ska du stänga av vattenkranen till vilken huvudslangen är ansluten.**

1. För att rengöra det smutsiga filtret och släppa ut vattnet, koppla ur maskinen för att stänga av strömmen.

#### VIDTA FÖRSIKTIGHET



- **Temperaturen för vattnet inuti maskinen kan stiga upp till 90 °C. För att undvika brandrisk ska du rengöra filtret efter att vattnet i maskinen svalnat.**

## Underhåll och rengöring

2. Öppna försiktigt locket.

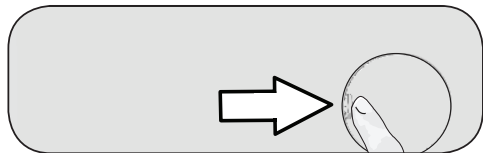

3. För att tömma ur vattnet ur maskinen.

Tryck på fliken på filterlocket nedåt och dra ut det mot dig själv.

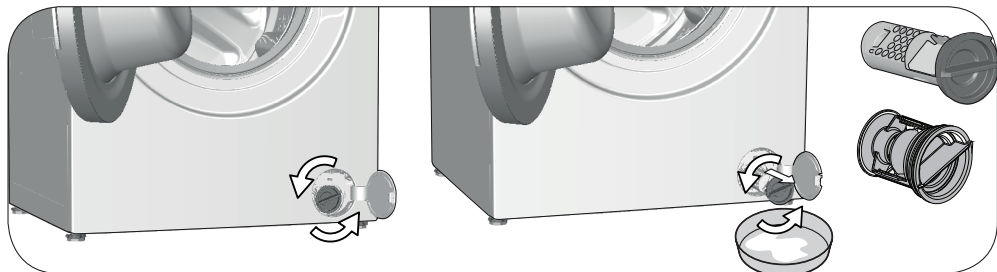

a. För att samla upp vatten som rinner ut ur filtret placerar du ett stort kärl framför filtret.

b. Lossa pumpfiltret (moturs) tills vattnet börjar flöda ut ur den. Rikta det flödande vattnet mot behållaren du har placerat framför filtret. Du kan använda en trasa för att torka upp rester av vatten.

c. När vattnet inuti maskinen är slut tar du ut filtret helt genom att vrida det.

4. Rengör det från eventuell smuts inne i filtret, samt fibrer, om det finns några, runt propellerområdet.

5. Byt filtret.

6. Stäng filterlocket.

## 7 Felsökning

### Program startar inte efter att luckan har stängts.

- Knappen Start/Paus/Avbryt har inte tryckts in. >>> *\*Tryck in Knappen Start/Paus/Avbryt.*
- Det kan vara svårt att stänga luckan vid överdriven belastning. >>> *Minska mängden tvätt och se till att luckan är ordentligt stängd.*

### Det går inte att starta eller välja program.

- Maskinen har växlat till säkerhetsläge på grund av ett försörjningsproblem (nätspänning, vattentryck etc.). >>> *Håll knappen På/Av intryckt i tre sekunder för att återställa maskinen till fabriksinställningarna. (Se "Avbryta programmet")*

### Vatten i maskinen.

- En viss mängd vatten kan ha blivit kvar i produkten på grund av processer för kvalitetskontroll i produktionen. >>> *Detta beror inte på något fel; vatten är inte skadligt för maskinen.*

### Det läcker ut vatten ur maskinens undersida.

- Det är ett problem med slangar eller pumpfilter. >>> *Se till att tätningarna till vatteninloppsslangarna sitter ordentligt monterade. Montera slangen ordentligt i kranen.*
- Pumpfiltret är inte ordentligt stängt. >>> *Se till att pumpfiltret är helt stängt.*

### Maskinen fylls inte med vatten.

- Kranen är avstängd. >>> *Öppna kranarna.*
- Vatteninloppsslangen är böjd. >>> *Rätta till slangen.*
- Vatteninloppsfiltret är igensatt. >>> *Rengör filtret.*
- Luckan är öppen. >>> *Stäng luckan.*

### Maskinen tömmer inte ut vattnet.

- Vattenslangen kan vara igensatt eller vriden. >>> *Rengör eller platta till slangen.*
- Pumpfiltret är igensatt. >>> *Rengör pumpfiltret.*

### Maskinen vibrerar eller avger buller.

- Maskinen kan stå obalanserat. >>> *Justera fötterna för att nivåreglera maskinen.*
- En hård substans kan ha trängt in i pumpfiltret. >>> *Rengör pumpfiltret.*
- Transportspärrarna är inte borttagna. >>> *Ta bort transportspärrarna.*
- Mängden tvätt i maskinen kan vara för liten. >>> *Lägg i mer tvätt i maskinen.*
- Maskinen kan vara överbelastad med tvätt. >>> *Ta ut lite tvätt ur maskinen eller fördela tvättmängden för hand så att den blir jämnt fördelad i maskinen.*
- Maskinen är i kontakt mot ett fast föremål. >>> *Se till att maskinen inte står lutad mot något.*

### Maskinen stannar strax efter att programmet har startat.

- Maskinen kan ha stannat tillfälligt på grund av låg spänning. >>> *Den återupptar driften när spänningen återgår till normal nivå.*



## Felsökning

**Maskinen tömmer direkt ut vattnet den tar in.**

- Dräneringsslangen ligger inte i rätt höjd. >>> *Anslut vattentömningsslangen enligt beskrivningen i bruksanvisningen.*

**Inget vatten syns i maskinen under tvätt.**

- Vattennivån går inte att se från tvättmaskinens utsida. Detta är inte ett fel.

**Luckan kan inte öppnas.**

- Lucklåset är aktiverat, på grund av vattennivån i maskinen. >>> *Töm ur vattnet genom att köra pump- eller centrifugeringsprogrammet.*
- Maskinen värmer upp vattnet eller är i centrifugeringsstadiet. >>> *Vänta tills programmet kört klart.*
- Symbol för dörrlås aktiverat. Luckan avaktiveras några minuter efter att programmet har nått sitt slut. >>> *Vänta några minuter på inaktiveringen av lucklåset.*
- Luckan kan ha fastnat på grund av trycket den utsätts för. >>> *Ta tag i handtaget och tryck och dra luckan för att frigöra och öppna den.*

**Tvätten tar längre tid än vad som beskrivs i användarmanualen. (\*)**

- Vattentrycket är lågt. >>> *Maskinen väntar tills rätt mängd vatten är i maskinen för att förhindra dålig tvättkvalitet på grund av för lite vatten. Därför förlängs tvättiden.*
- Spänningen är låg. >>> *Tvättiden förlängs för att undvika dåliga tvättresultat när spänningen är låg.*
- Den ingående vattentemperaturen är låg. >>> *Tiden för att värma upp vatten förlängs under den kalla årstiden. Tvättiden kan också förlängas för att undvika dåliga tvättresultat.*
- Antalet sköljningar och/eller mängden sköljvatten har ökat. >>> *Maskinen ökar mängden sköljvatten när det krävs extra sköljning och lägger till ett extra sköljsteg vid behov.*
- Överdriven skumbildning kan ha förekommit och det automatiska systemet för skumabsorbering kan ha aktiverats på grund av att för stor mängd tvättmedel har använts. >>> *Använd rekommenderad mängd tvättmedel.*

**Programmet räknar inte ned. (På modeller med display) (\*)**

- Timern kanske stoppas under vattenintaget. >>> *Timerindikatorn räknar inte ned förrän maskinen tar in rätt mängd vatten. Maskinen väntar tills det finns tillräckligt mycket vatten för att undvika dåligt tvättresultat på grund av för lite vatten. Timerindikatorn återupptar nedräkningen efter detta.*
- Timern kan stoppas under värmesteget. >>> *Timerindikatorn räknar inte ned förrän maskinen når vald temperatur.*
- Timern kanske stoppas under centrifugeringssteget. >>> *Systemet för automatisk obalanserad laddningsdetektion kan aktiveras på grund av obalanserad distribution för tvätten i trumman.*

# Felsökning

## Programmet räknar inte ned.(\*)

- Tvätten är obalanserad i maskinen. >>> *Systemet för automatisk obalanserad laddningsdetektion kan aktiveras på grund av obalanserad distribution för tvätten i trumman.*

## Maskinen växlar inte till centrifugeringssteget.(\*)

- Tvätten är obalanserad i maskinen. >>> *Systemet för automatisk obalanserad laddningsdetektion kan aktiveras på grund av obalanserad distribution för tvätten i trumman.*
- Maskinen centrifugerar inte om vattnet inte töms ut helt.. >>> *Kontrollera filtret och dräneringsslangen.*
- Överdriven skumbildning kan ha förekommit och det automatiska systemet för skumabsorbering kan ha aktiverats på grund av att för stor mängd tvättmedel har använts.>>> *Använd rekommenderad mängd tvättmedel.*

## Tvättprestandan är låg: Tvätten blir grå. (\*\*)

- För lite tvättmedel har använts under en längre tidsperiod. >>> *Använd rekommenderad mängd tvättmedel för vattnets hårdhet och tvätten.*
- Tvätten har gjorts på låga temperaturer under en längre tid. >>> *Välj rätt temperatur för tvätten som ska tvättas.*
- Otillräcklig mängd tvättmedel används med hårt vatten. >>> *Om du använder för lite tvättmedel med hårt vatten ger det smuts i kläderna och detta visar sig med tiden som en gråton. Det är svårt att eliminera gråbildningen när den väl har fått fäste. Använd rekommenderad mängd tvättmedel för vattnets hårdhet och tvätten.*
- För lite tvättmedel har använts under en längre tidsperiod. >>> *Använd rekommenderad mängd tvättmedel för vattnets hårdhet och tvätten.*

## Tvättprestandan är låg: Fläckar som sitter kvar eller inte vitnar. (\*\*)

- För lite tvättmedel. >>> *Använd rekommenderad mängd tvättmedel för tvätten.*
- För mycket tvätt har lagts i. >>> *Överbelasta inte maskinen. Fyll på med de mängder som rekommenderas i "Program och förbrukningstabell".*
- Fel program och temperatur har valts. >>> *Välj rätt program och temperatur för tvätten.*
- Fel typ av tvättmedel används. >>> *Använd originaltvättmedel som passar för maskinen.*
- Tvättmedlet hälls i fel fack. >>> *Placera tvättmedlet i rätt fack. Blanda inte blekmedel och tvättmedel med varandra.*

## Tvättprestandan är låg: Oljiga fläckar syns i tvätten. (\*\*)

- Regelbunden trumrengöring genomförs inte. >>> *Rengör trumman regelbundet. Se avsnitt 6.2 för mer information.*

## Tvättprestandan är låg: Kläderna luktar illa.(\*\*)

- Dålig lukt och bakterialager bildas på trumman som ett resultat av långvarig tvättning i låga temperaturer och/eller i korta program. >>> *Lämna tvättmedelsfacket och luckan öppna efter tvätt. Då kan inte fukt bildas där bakterier frodas.*

# Felsökning

## Färgen på kläderna har tvättats ur.(\*\*)

- För mycket tvätt har lagts i. >>> *Överbelasta inte maskinen.*
- Tvättmedlet har blivit fuktigt. >>> *Förvara tvättmedel på en tillsluten plats där ingen fukt kan tränga in och utsätt dem inte för överdrivet höga eller låga temperaturer.*
- En högre temperatur väljs. >>> *Välj rätt program och temperatur enligt typen och smutsgraden i tvätten.*

## Sköljningen fungerar inte bra.

- Mängden, fabrikatet och förvaringsförhållanden för tvättmedel är fel. >>> *Använd lämpligt tvättmedel för tvättmaskinen och din tvätt. Förvara tvättmedel på en tillsluten plats där ingen fukt kan tränga in och utsätt dem inte för överdrivet höga eller låga temperaturer.*
- Tvättmedlet har hållts i fel fack. >>> *Om tvättmedel placeras i förtvättmedelsfacket trots att förtvätt inte har valts kan maskinen ta det här tvättmedlet under sköljnings- eller mjukmedelssteget. Placera tvättmedlet i rätt fack.*
- Pumpfiltret är igensatt. >>> *Kontrollera filtret.*
- Dräneringsslangen har vikt sig. >>> *Kontrollera dräneringsslangen.*

## Tvätten blir styv efter tvätten.(\*\*)

- För lite tvättmedel används. >>> *Om du använder för lite tvättmedel kan vattnets hårdhet göra tvätten styv. Använd rätt mängd tvättmedel i enlighet med vattnets hårdhet.*
- Tvättmedlet har hållts i fel fack. >>> *Om tvättmedel placeras i förtvättmedelsfacket trots att förtvätt inte har valts kan maskinen ta det här tvättmedlet under sköljnings- eller mjukmedelssteget. Placera tvättmedlet i rätt fack.*
- Tvättmedlet kan blandas med mjukmedlet. >>> *Blanda inte mjukmedel med tvättmedel. Tvätta och skölj ur behållaren med varmt vatten.*

## Tvätten luktar inte mjukmedel.(\*\*)

- Tvättmedlet har hållts i fel fack. >>> *Om tvättmedel placeras i förtvättmedelsfacket trots att förtvätt inte har valts kan maskinen ta det här tvättmedlet under sköljnings- eller mjukmedelssteget. Tvätta och skölj ur behållaren med varmt vatten. Placera tvättmedlet i rätt fack.*
- Tvättmedlet kan blandas med mjukmedlet. >>> *Blanda inte mjukmedel med tvättmedel. Tvätta och skölj ur behållaren med varmt vatten.*

## Tvättmedelsrester i tvättmedelsfacket.(\*\*)

- Tvättmedlet hålls i ett vått fack. >>> *Torka ur tvättmedelsfacket innan du lägger i medel.*
- Tvättmedlet har blivit fuktigt. >>> *Förvara tvättmedel på en tillsluten plats där ingen fukt kan tränga in och utsätt dem inte för överdrivet höga eller låga temperaturer.*
- Vattentrycket är lågt. >>> *Kontrollera vattentrycket.*
- Tvättmedlet i huvudtvättfacket har blivit vått vid intag av förtvättmedel. Hålen i tvättmedelsfacket är igensatta. >>> *Kontrollera hålen och rengör om de är igensatta.*
- Det finns ett problem med ventilerna i tvättmedelsfacket. >>> *Kontakta auktoriserat serviceombud.*
- Tvättmedlet kan blandas med mjukmedlet. >>> *Blanda inte mjukmedel med tvättmedel. Tvätta och skölj ur behållaren med varmt vatten.*

## Felsökning

### Det finns tvättmedel kvar i tvätten. (\*\*)

- För mycket tvätt har lagts i. >>> *Överbelasta inte maskinen.*
- Fel program och temperatur har valts. >>> *Välj rätt program och temperatur för tvätten.*
- Fel tvättmedel användes. >>> *Välj rätt temperatur för tvätten.*

### För mycket skumbildning i maskinen.(\*\*)

- Felaktiga tvättmedel används för tvätten. >>> *Använd rätt tvättmedel för tvättmaskinen.*
- För mycket tvättmedel användes. >>> *Använd rekommenderad mängd av tvättmedel.*
- Tvättmedlet sparas under olämpliga förhållanden. >>> *Förvara tvättmedel på en stängd och försluten och torr plats. Förvara inte på för heta platser.*
- Viss, nättliknande tvätt, exempelvis tyll kan bli väldigt skummiga på grund av texturen. >>> *Använd mindre tvättmedel för den här typen av plagg.*
- Tvättmedlet hölls i fel fack. >>> *Placera tvättmedlet i rätt fack.*
- Mjukmedlet tas tidigt. >>> *Det kan finnas problem i ventilerna eller i tvättmedelsfacket. Kontakta ett behörigt serviceombud.*

### Skum rinner över i tvättmedelsfacket.

- För mycket tvättmedel används. >>>> *Blanda 1 matsked mjukmedel och ½ liter vatten och håll i det i huvudfacket för tvättmedel.*
- Placera tvättmedlet i maskinen för de programmen som indikeras i "Program- och förbrukningstabellen". När du använder tillsatskemikalier (fläckborttagare, blekmedel etc) minskar du mängden tvättmedel.

### Tvätten förblir våt i slutet av programmet.(\*)

- Överdriven skumbildning kan ha förekommit och det automatiska systemet för skumabsorbering kan ha aktiverats på grund av att för stor mängd tvättmedel har använts. >>> *Använd rekommenderad mängd tvättmedel.*

## Felsökning

### Torkning varar för länge.

- För mycket tvätt har lagts i. >>> *Överbelasta inte maskinen.*
- Tvätten centrifugeras inte tillräckligt.>>> *Snurra på en högre rotationshastighet i tvättsteget för torktumlare-tvättmaskin.*
- Kranen är avstängd. >>> *Öppna kranarna.*

### Tvätten är fortfarande fuktig efter torkning.

- Ett lämpligt program enligt tvätttyp inte är valt.>>> *Kontrollera tvättetiketter på kläder och välj ett lämpligt program eller använd tidsinställda program i tillägg.*
- För mycket tvätt har lagts i. >>> *Överbelasta inte maskinen.*
- Tvätten centrifugeras inte tillräckligt.>>> *Snurra på en högre rotationshastighet i tvättsteget för torktumlare-tvättmaskin.*

### Maskinen startar inte eller det går inte att välja program.

- Strömkabeln är inte inkopplad. >>> *Se till att strömkabeln är inkopplad.*
- Programmet kanske inte ställs in eller också kanske knappen Start / Paus / Avbryt inte har tryckts in. >>> *Kontrollera att programmet har ställts in och att maskinen inte är i pausläge.*
- Barnlåset är aktiverat. >>> *Inaktivera barnlåset.*

### Tvätten har krympt, gulnat, tappat färg eller skadats.

- Ett lämpligt program enligt tvätttyp inte är valt.>>> *Kontrollera tvättetiketter på kläder och välj ett lämpligt program eller använd tidsinställda program i tillägg. Du får inte torka kläder som inte är lämpliga för torkning.*

### Maskinen torkar inte.

- Tvätten har inte torkats eller också har torkfunktionen inte aktiverats. >>> *Kontrollera om torkningsfunktionen också har valts efter det valda tvättprogrammet.*

### Luckan kan inte öppnas.

Maskinens dörr öppnas inte av säkerhetsskäl.>>> *Om indikatorn låst dörr fortfarande är aktiv på displayen efter torkning, håller maskinen luckan låst tills den svalnar för din säkerhet.*

(\*) Ingen centrifugering utförs när tvätten inte är jämnt fördelad i trumman för att förhindra skada på maskinen och där den står. Tvätten bör sorteras om och centrifugeras på nytt.

(\*\*) Regelbunden trumrengöring används inte. >>> *Rengör trumman regelbundet. Se 6.2*



### VIDTA FÖRSIKTIGHET

Om du inte kan eliminera problemet trots att du följer instruktionerna i det här avsnittet ska du kontakta ett behörigt serviceombud. Försök aldrig utföra några reparationer av produkten själv.







[www.beko.com](http://www.beko.com)