

**Installation Instructions
Installationsanleitung
Montaj Talimatları
Installationsvejledning
Asennusohjeet
Installasjonsinstruksjoner
Monteringsinstruktioner
Instrucțiuni de instalare
Инструкции за Инсталация
Упатства за инсталирање
Instrukcja montażu
Pokyny k instalaci
Paigaldusjuhised
Installatie instructies
Priručnik za instalaciju**

**Priručnik za instalaciju
Uputstvo za ugradnju
Manual de instalación
Manual de Instalação
Οδηγίες Εγκατάστασης
Instructions d'installation
Telepítési útmutató
Istruzioni per l'installazione
Įdiegimo instrukcija
Uzstādīšanas instrukcijas
Руководство по установке
Pokyny na inštaláciu
Navodilo za namestitev
Інструкції з встановлення**

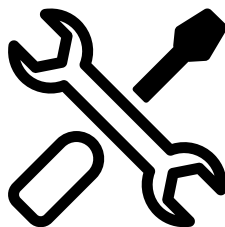

**EN / DE / TR / DA / FI / NO / SV / RO / BG / MK / PL / CZ /
ET / NL / HR / BS / SB / ES / PT / EL / FR / HU / IT / LT / LV
/ RU / SK / SL / UK**



385.4400.83/R.AD/20.07.2020

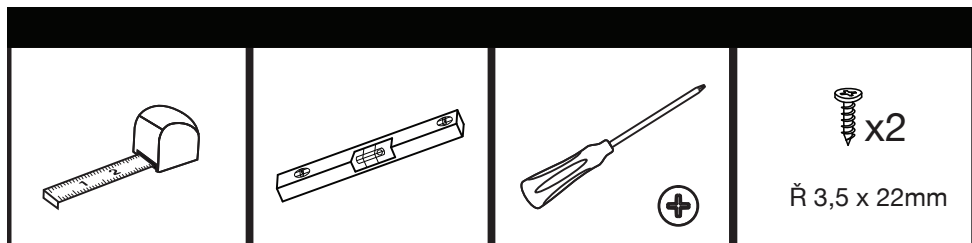
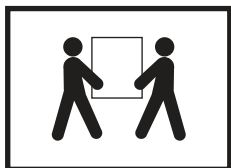
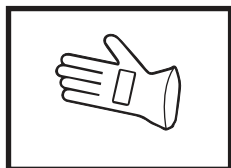

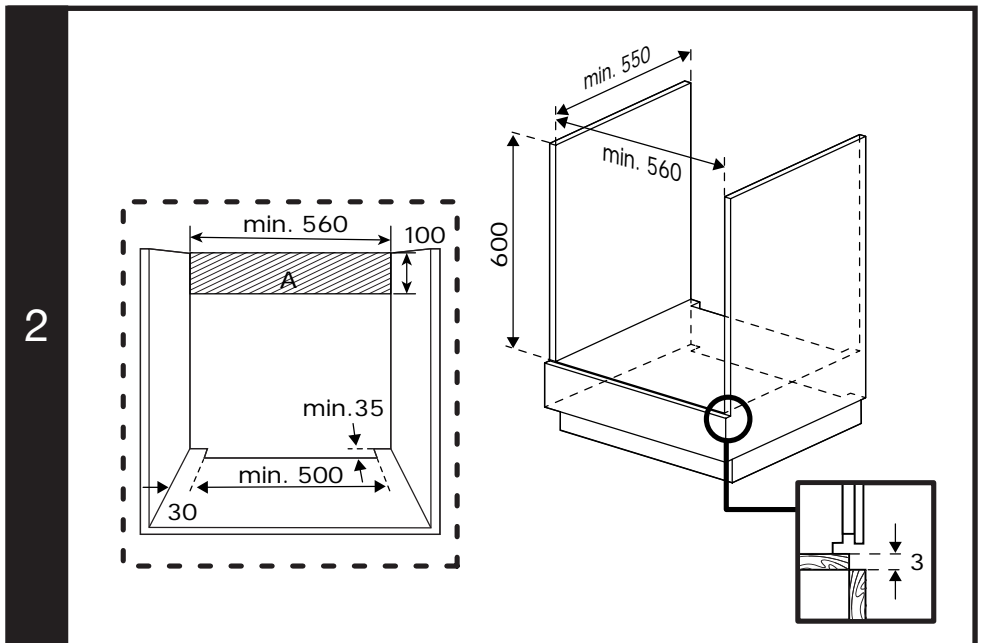
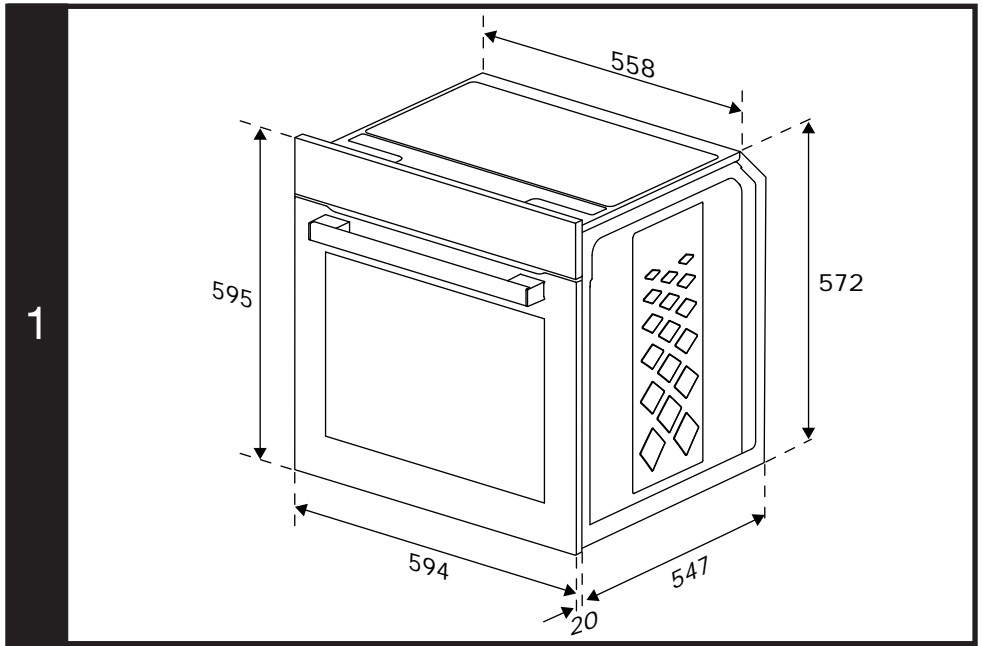

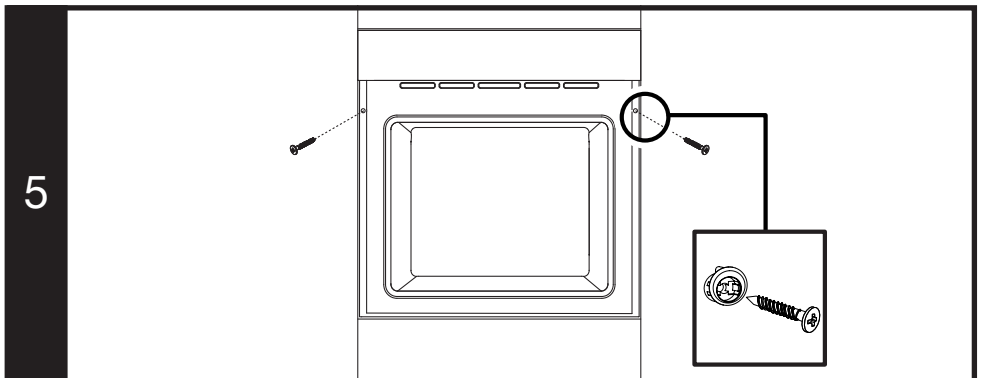
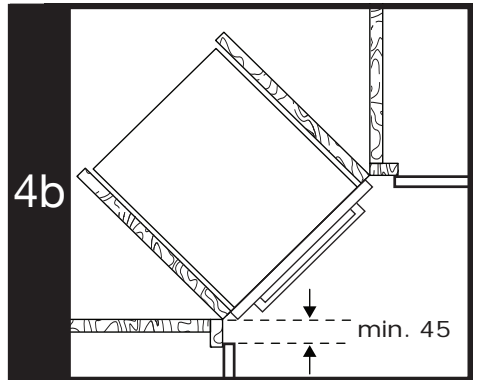
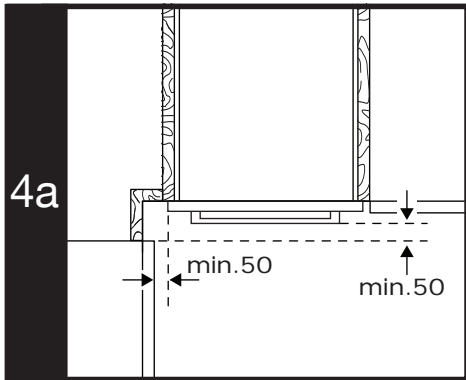
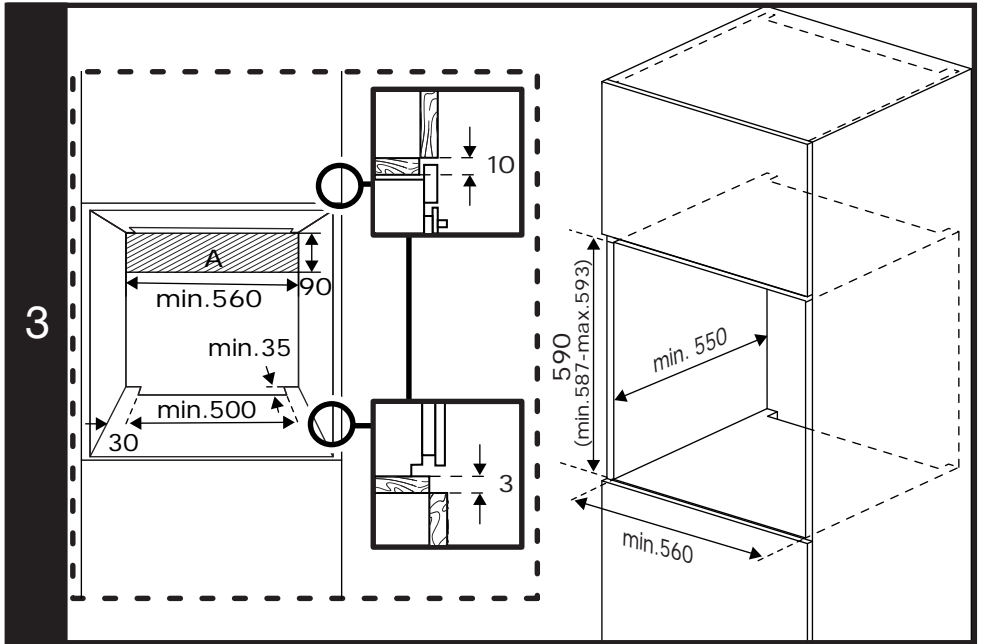

EN - Safety instructions

- Product must be installed by a qualified person in accordance with the regulations in force. The manufacturer shall not be held responsible for damages arising from procedures carried out by unauthorized persons which may also void the warranty.
- Preparation of location and electrical installation for the product is under customer's responsibility.
- The product must be installed in accordance with all local electrical regulations.
- Before installing the product, remove all the materials and documents in it and visually check if the product has any defects on it. If so, do not have it installed.
- The product is heavy, carry the product with at least two people.
- The door and/or handle must not be used for lifting or moving the appliance. Use the lifting spaces on both sides of the product. Always wear protective gloves during transport and installation.
- Disconnect electrical connections in the area to be installed before installation.
- The surfaces of the furniture that the oven is to be installed in must be heat-resistant (100 °C minimum).
- Make sure the furniture is fixed before installing the product.
- Do not install heat insulation strips inside the interior of the furniture that the oven is to be installed in.
- The appliance must not be installed behind a decorative door in order to avoid overheating.
- The dimensions given in the installation diagrams are in mm.

Installing the product

If the product will be placed under the counter: (Figure 2)

- In order to provide the necessary ventilation in the back of the kitchen furniture, openings should be created in the dimensions shown in figure 2.
- The electrical connection must be in the area A in figure 2 or outside the installation site.
- If the product is to be placed under a hob, follow the dimensions given in the hob installation manual.

If the product will be placed in the tall cabinet: (Figure 3)

- In the back compartment of the kitchen furniture, openings should be created in the dimensions shown in figure 3 in order to provide the necessary ventilation. This opening should be along the height of the cabinet.
- If there is a back panel of the tall cabinet where the product will be placed, it must be removed.
- The electrical connection must be in the A area in figure 3 or outside the installation area.

If the product will be placed to corner: (Figure 4a-4b)

- Attention should be paid to the dimensions given in order to make the corner installation in the figure 4a and 4b.

Connecting the appliance to the electricity supply

- Only connect the product to a grounded outlet/line with the voltage and protection as specified in the "Technical specifications". Have the grounding installation made by a qualified electrician while using the product with or without a transformer. Our company shall not be liable for any problems arising due to the product not being earthed in accordance with the local regulations.
- Before starting any work on the electrical installation, disconnect the product from the mains supply. There is the risk of electric shock!
- The product must be connected to the mains supply only by an authorised and qualified person. The product's warranty period starts only after correct installation. Manufacturer shall not be held responsible for damages arising from procedures carried out by unauthorised persons.
- The appliance must be installed so that it can be completely disconnected from the mains supply. The separation must be provided by a switch built into the fixed electrical installation, according to construction regulations.
- Rear surface of the oven gets hot when it is in use. Make sure that the electrical connection does not come into contact with the rear surface otherwise, connections can get damaged.

- The connection cable must not be clamped, bent or trapped or come into contact with hot parts of the oven. You may cause the oven to short circuit and catch fire as a result of the cable melting. If the power cord is damaged, it must be replaced by a qualified electrician. Otherwise there is a risk of electric shock, short circuit or fire!
- The plug of the power cord should be easily accessible after installation (but not over the hobs).
- When wiring, you must comply with national / local electrical regulations and use socket outlet / line and plug suitable for the Oven. If the power limits of the product exceed the current carrying capacity of the plug and socket outlet / line, you must connect the product directly to the fixed electrical installation without using the plug and socket outlet / line.
- Make sure that fuse rating is compatible with the product.
- Connection must comply with national regulations.
- The mains supply data must correspond to the data specified on the type label of the product. Open the front door to see the type label.
- Power cable of your product must comply with the values in "Technical specifications" table.
- **If the product will be connected directly to the supply power:** If it is not possible to disconnect all poles in the supply power, a disconnection unit with at least 3 mm contact clearance (fuses, line safety switches, contactors) must be connected and all the poles of this disconnection unit must be adjacent to (not above) the product in accordance with IEE directives. Failure to obey this instruction may cause operational problems and invalidate the product warranty.
- Additional protection by a residual current circuit breaker is recommended.

If the product is produced with cable and plug

- Your product is produced with mains cable and plug. Connect the plug of your product to a grounded outlet and make the electrical connection.

If the product is produced with cable and without plug

- Connect the cord of product to supply power as identified below:
 - Brown/black cable = L (Phase)
 - Blue cable = N (Neutral)
 - Green/yellow cable = (E)  (Ground)

If the product is produced without cable and plug

A power cable that it is defined in the technical table home must be connected to product by following the instructions. Power cable must not be longer than 2 m because of safety reasons.

- Open the terminal block cover with a screwdriver.
- Insert the power cable through the cable clamp below the terminal and secure it to the main body with the integrated screw on cable clamping component.
- Connect the cables according to the supplied diagram.

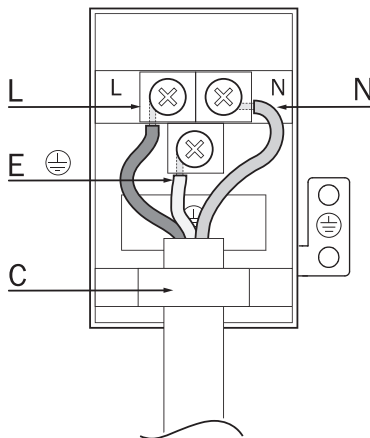

- N = Neutral (Blue)
- L = Live-Phase (Brown/black)
- E = Ground  (Green/yellow)
- C = Cable clamp
- After completing the wire connections, close the terminal block cover.
- Connect the power cable to supply power by routing it so that it will not contact the product and get squeezed between the product and the wall.

Prevention against possible fire risk!;

- Ensure all electrical connections are secure and tight to prevent risk of arcing.
- Do not use damaged cables or extension cables.

- Ensure liquid or moisture is not accessible to the electrical connection point.

Placing and fixing the product (Figure 5)

- Place the appliance on the furniture, centered with two or more people.
- Fix the product to the furniture using the screws provided. (Figure 5)
- At the end of the installation, check that the screws are properly tightened and that the product is firmly fixed. If the product is not installed in accordance with the instructions and the screws are not properly tightened, there is a risk of tipping during use.

Final check

- After installation, turn on the mains supply.
- Read the user manual for the first use of the product.
- Check product functions.

Removing the product

- Disconnect the product from the mains supply.
- Unscrew the fastening screws.

Lift the product lightly with two or more people and take it out completely.

DE - Wichtige

Sicherheitshinweise

- Das Gerät muss von einer autorisierten Person gemäß den gültigen Bestimmungen installiert werden. Andernfalls erlischt die Garantie. Der Hersteller haftet nicht für Schäden, die durch Aktivitäten nicht autorisierter Dritter entstehen; zudem erlischt dadurch die Garantie.
- Der Kunde ist verantwortlich für die Vorbereitung des Standortes, an dem der Ofen installiert werden soll, sowie die notwendigen elektrischen Leitungen.
- Die Installation des Gerätes muss in Übereinstimmung mit sämtlichen zutreffenden Vorschriften zur Gas- und Elektroinstallation erfolgen.
- Entfernen Sie vor Installation des Geräts alle darin befindlichen Materialien und Dokumente, sowie die auf dem Gerät befindlichen Aufkleber. Überzeugen Sie sich davon, dass es keine sichtbaren Defekte aufweist. Falls doch, darf es nicht installiert werden. Beschädigte Geräte müssen grundsätzlich als Sicherheitsrisiko betrachtet werden.

- Tragen Sie das Gerät grundsätzlich mit mindestens zwei Personen.
- Greifen Sie beim Tragen oder Heben des Ofens nicht am Griff oder an der Ofenblende. Verwenden Sie zu diesem Zweck die Gehäuseprofile an beiden Seiten des Ofens.
- Tragen Sie Schutzhandschuhe während des Transports und der Installation des Gerätes. Trennen Sie das Gerät vor der Installation vollständig von der Stromversorgung.
- Oberflächen, Kunststoffbeläge und verwendete Kleber müssen hitzebeständig sein (bis mindestens 100 °C).
- Die Küchenmöbel müssen vor der Installation ausreichend fixiert sein.
- Kleiden Sie den Schrank, in dem der Ofen installiert wird, nicht mit Hitzeschutzmatten aus.
- Das Gerät darf zur Vermeidung von Überhitzung nicht hinter dekorativen Türen installiert werden.
- Die Abstände in der Einbauskizze sind in mm angegeben.

Installation

Installation unter der Arbeitsplatte: (Abbildung 2)

- Im hinteren Bereich des Küchenmöbels muss zur Gewährleistung einer ausreichenden Belüftung eine Öffnung mit den in Abbildung 2 angegebenen Abmessungen ausgeschnitten werden.
- Die Steckdose muss sich im Bereich A/ Abbildung 2 oder außerhalb des Schrankes befinden.
- Wird der Backofen unter einem Kochfeld installiert, beachten Sie bitte die Vorgaben und Abstände in der Bedienungsanleitung des Kochfeldes.

Installation im Schrank: (Abbildung 3)

- Die Öffnungen in Abbildung 3 müssen zur Gewährleistung der Belüftung im hinteren sowie im oberen und unteren Bereich des Schrankes ausgeschnitten werden. Der Ausschnitt muss über die komplette Höhe des Schrankes erfolgen.
- Ist der Schrank mit einer Rückwand ausgestattet, muss diese vor der Installation entfernt werden.
- Die Steckdose muss sich im Bereich A/ Abbildung 3 oder außerhalb des Schrankes befinden.

Wenn das Produkt in eine Ecke gestellt wird: (Abbildung 4a-4b)

- Beachten Sie die angegebenen Abmessungen, um die Eckinstallation in den Abbildungen 4a und 4b durchzuführen.

Elektrischer Anschluss

- Schließen Sie das Gerät an eine geerdete Schutzkontaktsteckdose/Leitung an, die mit einer Sicherung passender Kapazität abgesichert ist – schauen Sie sich dazu die “Technische Daten”-Tabelle an. Lassen Sie durch einen qualifizierten Elektriker eine Erdung vornehmen, wenn Sie das Gerät mit oder ohne Transformator verwenden. Der Hersteller haftet nicht bei Schäden, die durch den Einsatz des Gerätes ohne vorschriftsmäßige Erdung entstehen.
- Trennen Sie das Gerät vollständig von der Stromversorgung, bevor Sie an der Elektroinstallation arbeiten. Es besteht Stromschlaggefahr.
- Das Gerät darf nur von einer autorisierten Fachkraft an das Stromnetz angeschlossen werden. Der Hersteller haftet nicht für Schäden, die durch Handlungen nicht autorisierter Dritter entstehen.
- Das Gerät sollte so installiert werden, dass es jederzeit vom Netz getrennt werden kann. Die Trennung muss entsprechend den Gebäuderichtlinien mit einem in die feste Elektroinstallation integrierten Schalter oder einer Sicherung ausgeführt werden
- Die Rückseite des Ofens wird im Betrieb heiß. Achten Sie darauf, dass der Elektroanschluss die Rückseite nicht berührt; andernfalls können die Anschlüsse beschädigt werden.
- Sorgen Sie dafür, dass das Netzkabel niemals eingeklemmt und nicht über heiße Flächen verlegt wird. Andernfalls kann die Kabelisolierung schmelzen und in Folge eines Kurzschlusses ein Brand entstehen. Beschädigte Netzkabel müssen durch einen zugelassenen Elektriker ausgetauscht werden. Andernfalls kann es zu Stromschlägen, Kurzschlüssen und Bränden kommen!
- Der Netzstecker muss nach der Installation frei zugänglich bleiben, das Netzkabel darf jedoch nicht über den Herd hinweg verlegt werden.
- Bei der Verkabelung müssen Sie die lokalen/nationalen Vorschriften bezüglich der Elektrizität einhalten und eine(n) für

den Ofen geeignete Steckdose/Stecker verwenden. Wenn die Stromgrenzen des Geräts die stromführende Kapazität des Steckers und der Steckdose/Leitung überschreiten, sollten Sie das Gerät direkt an eine feste Elektroinstallation ohne Stecker oder Steckdose/Leitung anschließen.

- Achten Sie darauf, dass die entsprechende Sicherung passend für den Gerätestrom dimensioniert ist.
- Der Anschluss muss alle nationalen Richtlinien erfüllen.
- Der Netzanschluss muss mit den Werten auf dem Typenschild des Gerätes übereinstimmen. Das Typenschild finden Sie nach Öffnen der Ofentür.
- Das Netzkabel des Gerätes muss den Angaben der “Technische Daten”-Tabelle entsprechend gewählt werden.
- **Falls Netzanschluss nicht vollständig getrennt werden kann**, muss ein Trennschalter (Sicherung, Netzschalter oder dergleichen) mit mindestens 3 mm Kontaktabstand zwischengeschaltet werden. Die Installationsvorschriften nach IEE sind einzuhalten. Bei Nichtbeachtung kann es zu Betriebsstörungen und zum Erlöschen der Garantie kommen.
- Wir empfehlen eine zusätzliche Absicherung mit Fehlerstromschutzschalter (FI-Schutzschalter).

Das Gerät ist mit einem Kabel und Stecker ausgestattet

- Ihr Gerät ist mit einem Netzkabel und Stecker ausgestattet. Schließen Sie Ihr Gerät zur Stromversorgung an eine geerdete Steckdose an.

Das Gerät ist mit einem Kabel ohne Stecker ausgestattet

- Schließen Sie das Kabel wie folgt an:
 - Braunes/schwarzes Kabel = L (Phase)
 - Blaues Kabel = N (Neutral)
 - Grün/gelbes Kabel = (E) (Erde) 

Das Gerät ist ohne Kabel und Stecker ausgestattet

Wählen Sie bitte entsprechend der Elektroinstallation bei Ihnen zu Hause ein Netzkabel aus der Tabelle „Technische Daten“. Die Länge des Netzkabels darf aus Sicherheitsgründen nicht mehr als 2 m betragen.

- Öffnen Sie die Anschlussabdeckung mit einem Schraubendreher.

- Stecken Sie das Netzkabel durch die Kabelklemme unter dem Anschluss; befestigen Sie es mit der an der Kabelklemmkomponente integrierten Schraube am Hauptgerät.
- Schließen Sie die Kabel gemäß Anschlussdiagramm an:

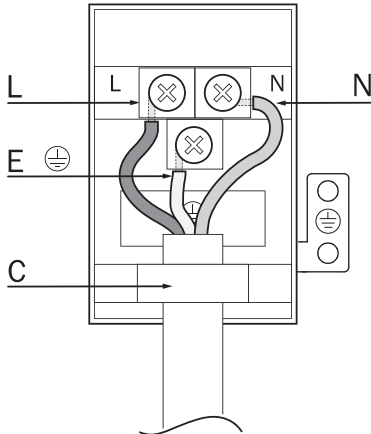

- N = Neutral (Blau)
- L = Phase (Braun/Schwarz)
- E = Erde (Grün/Gelb) 
- C =Kabelklemmkomponente
- Nach Abschluss der Verkabelung schließen Sie die Anschlussabdeckung.
- Das Netzkabel darf nicht unter dem Ofen oder zwischen Ofen und Möbel eingeklemmt oder verbogen werden.

Brandschutzvorkehrungen

- Stellen Sie sicher, dass die elektrische Verbindung richtig in die Steckdose eingesteckt ist und keine Funken erzeugt.
- Betreiben Sie das Gerät nicht mit beschädigten Netzkabeln oder Verlängerungskabeln, verwenden Sie ausschließlich Originalkabel.
- Vergewissern Sie sich, dass die Steckdose, an die das Gerät angeschlossen wird, nicht feucht ist.

Produkt platzieren und fixieren (Abbildung 5)

- Stellen Sie das Gerät mittig mit zwei oder mehr Personen auf die Möbel.
- Befestigen Sie das Produkt mit den mitgelieferten Schrauben an den Möbeln. (Abbildung 5)
- Überprüfen Sie am Ende der Installation, ob die Schrauben richtig angezogen sind

und ob das Produkt fest sitzt. Wenn das Produkt nicht gemäß den Anweisungen installiert wird und die Schrauben nicht richtig angezogen sind, besteht die Gefahr eines Kippens während des Gebrauchs.

Letzter Check

- Schalten Sie nach der Installation die Netzversorgung ein.
- Lesen Sie die Bedienungsanleitung für die erste Verwendung des Produkts.
- Überprüfen Sie die Produktfunktionen.

Produkt entfernen

- Trennen Sie das Produkt vom Stromnetz.
- Lösen Sie die Befestigungsschrauben.
- Heben Sie das Produkt mit zwei oder mehr Personen leicht an und nehmen Sie es vollständig heraus.

TR - Güvenlik talimatları

- Garantinin geçerliliğini kaybetmemesi için, ürünün yetkili bir kişi tarafından geçerli yönetmeliklere göre kurulması gerekir. Yetkili olmayan kişiler tarafından yapılan işlemler nedeniyle doğabilecek zararlardan üretici firma sorumlu tutulamaz ve ürünün garantisini geçersiz olur.
- Ürünün yerleştirileceği yerin ve elektrik tesisatının hazırlanması müşteriye aittir.
- Ürünün kurulumunda, elektrik ve/veya gazla ilgili yerel standartlarda belirtilen kurallara uyulmalıdır.
- Ürünün kurulumundan önce içerisindeki tüm malzeme ve dökümanları çıkarın ve ürün üzerinde herhangi bir hasar olup olmadığını kontrol edin. Ürün hasarlıysa kurulumunu yaptırmayın
- Ürün ağırdır, ürünü en az iki kişiyle taşıyın.
- Ürünü taşımak veya hareket ettirmek için kapak ve/veya tutamaçları kullanmayın. Ürünün her iki yanında bulunan kaldırma boşluklarını kullanın. Taşıma ve kurulum sırasında mutlaka koruyucu eldiven kullanın.
- Kurulum öncesi montaj yapılacak alanda bulunan elektrik bağlantılarını kesin.
- Kurulacak mobilyanın yüzeyleri ısıya dayanıklı olmalıdır (minimum 100°C).
- Ürünün kurulumundan önce mobilyanın sabitlenmiş olduğundan emin olun.
- Kurulum yapılacak mobilyanın iç bölgesine ısı yalıtımı şeritleri monte etmeyin.
- Aşırı ısınmayı önlemek için cihaz dekoratif kapıların arkasına monte edilmemelidir.
- Kurulum şemalarında verilen ölçüler mm cinsindedir.

Ürünün kurulumu

Ürün tezgah altına yerleştirilecek ise: (Resim 2)

- Mutfak mobilyasının arka bölmesinde, gerekli havalandırmanın sağlanabilmesi amacı ile resim 2 de gösterilen ölçülerde açıklıklar oluşturulmalıdır.
- Ürünün elektrik bağlantısı resim 2 de bulunan A bölgesinde veya kurulum bölgesi dışındadır.
- Ürün bir ocağın altına yerleştirilecek ise ocak montaj kılavuzunda verilen ölçülere uyun.

Ürün boy dolabı içine yerleştirilecek ise: (Resim 3)

- Mutfak mobilyasının arka bölmesinde, gerekli havalandırmanın sağlanabilmesi amacı ile resim 3 de gösterilen ölçülerde açıklıklar oluşturulmalıdır. Bu açıklık dolap yüksekliği boyunca olmalıdır.
- Ürünün yerleştirileceği boy dolabının arka paneli varsa çıkarılmalıdır.
- Ürünün elektrik bağlantısı resim 3 de bulunan A bölgesinde veya kurulum bölgesi dışındadır.

Ürün köşeye yerleştirilecek ise: (Resim 4a-4b)

- 4a ve 4b resminde bulunan montajların yapılabilmesi için verilen ölçülere dikkat edilmelidir.

Ürünün elektrik bağlantısının yapılması

- Ürünü, "Teknik özellikler" tablosundaki değerlere uygun bir sigorta tarafından korunan topraklı bir prize/hatta bağlayın. Transformatörlü ya da transformatörsüz kullanımda, topraklama tesisatını ehliyetli bir elektrikçiye yaptırmayı ihmal etmeyin. Ürünün, yerel yönetmeliklere uygun topraklama yapılmadan kullanılması halinde ortaya çıkacak zararlardan firmamız sorumlu olmayacaktır.
- Elektrik tesisatı üzerinde herhangi bir çalışmaya başlamadan önce ürünün elektrik bağlantısını kesin. Elektrik çarpması tehlikesi vardır.
- Ürünün şebeke elektriğine bağlantısı yalnızca yetkili ve ehliyetli bir kişi tarafından yapılabilir. Yetkili olmayan kişiler tarafından yapılan işlemler nedeniyle doğabilecek zararlardan üretici firma sorumlu tutulamaz.
- Ürün, şebeke bağlantısı tamamen

kesilebilecek bir şekilde monte edilmelidir. Ayırma işlemi, inşaat yönetmelikleri uyarınca bir şalterle veya sabit elektrik tesisatına bağlanmış entegre bir sigortayla gerçekleştirilmelidir.

- Fırın çalışırken arka yüzeyi de ısınır. Elektrik bağlantıları arka yüzeye temas etmemelidir, bağlantılar zarar görebilir.
- Bağlantı kablolarını fırın kapağına sıkıştırmayın ve sıcak yüzeylerin üzerinden geçirmeyin. Kablonun erimesi sonucunda fırının kısa devre yapmasına ve yangın çıkmasına neden olabilirsiniz. Elektrik kablosu hasar görürse, ehliyetli bir elektrikçi tarafından değiştirilmelidir. Aksi takdirde elektrik çarpması, kısa devre veya yangın tehlikesi vardır!
- Elektrik kablosunun fişi kurulumdan sonra kolay erişilebilir olmalıdır (ancak ocakların üzerinde bir yere gelmemelidir).
- Kablolama yaparken ulusal/yerel elektrik düzenlemelerine uymalı ve fırına uygun priz çıkışı/hat ve fiş kullanmalısınız. Ürünün güç sınırlarının, fiş ve priz çıkışının/hattın akım taşıma kapasitesini aşması durumunda, ürünü fiş ve priz çıkışı/hat kullanmadan direkt olarak sabit elektrik tesisatına bağlamalısınız.
- Sigorta akımının ürün akımıyla uyumlu olduğundan emin olun.
- Bağlantı ulusal yönetmeliklerle uyumlu olmalıdır.
- Şebeke besleme verileri ürünün tip etiketinde belirtilen verilerle aynı olmalıdır. Ön kapağı açtığınızda tip etiketini görebilirsiniz.
- Ürünün bağlantı kablosu "Teknik özellikler" bölümünde belirtilen değerlerle uyumlu olmalıdır.
- **Ürün direk şebekeye bağlanacak ise:** Şebeke beslemesinde tüm kutupların ayrılması mümkün değilse, en az 3 mm kontak mesafesine sahip bir ayırma ünitesi (sigorta, hat emniyet şalteri, kontaktör) bağlanmalı ve bu ayırma ünitesinin tüm kutupları IEE yönergelerine göre ürüne bitişik olmalıdır (üzerinde olmamalıdır). Bu talimata uyulmaması, ürünün çalışmasıyla ilgili sorunlara ve garantisinin geçersiz hale gelmesine neden olabilir.
- Artık akım devre kesicisi ile ilave koruma sağlanması tavsiye edilir.

Ürününüz kablolu ve fişli ise:

- Ürününüzün fişini topraklı bir prize takarak elektrik bağlantısını yapın.

Ürününüz kablolu ve fişsiz ise:

- Ürününüzün kablosunu aşağıda belirtildiği gibi şebekeye bağlayın:
 - Kahverengi/Siyah kablo = L (Faz)
 - Mavi kablo = N (Nötr)
 - Yeşil/sarı kablo = (E)  (Topraklama)

Ürününüz kablosuz ve fişsiz ise:

Teknik tabloda belirtilen tip ve kesitteki bir elektrik kablosu, aşağıdaki talimatlar izlenerek ürüne bağlanmalıdır. Kablo, güvenli gerekçesiyle 2 metreden uzun olmamalıdır.

- Tornavida yardımı ile terminal bloğu kapağını açın.
- Elektrik kablosunu terminalin altındaki kablo kelepçesinden geçirin ve kablo sıkıştırma elemanındaki entegre vida yardımıyla ana gövdeye sabitleyin.
- Kabloları verilmiş olan şemaya göre ürüne bağlayın.

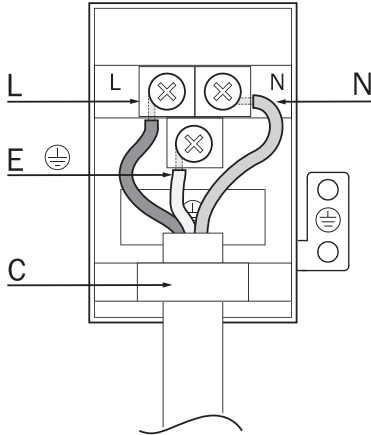

- N = Nötr (Mavi)
- L = Faz (Kahverengi/siyah)
- E = Topraklama  (Yeşil/sarı)
- C = Kablo kelepçesi
- Kablo bağlantıları tamamlandıktan sonra terminal bloğunun kapağını kapatın.
- Elektrik kablosunu ürüne temas etmeyecek ve ürünle duvar arasına sıkışmayacak şekilde yönlendirerek şebekeye bağlayın.

Ürünün yanma güvenirliliği için;

- Ark oluşturmaması için, ürün fişinin prize iyice sabitlendiğinden emin olun.
- Orjinal kablo dışında kesik veya hasarlı kablo veya ara kablo kullanmayın.

- Ürün fişinin takıldığı prizde sıvı veya nem olmamasına dikkat edin.

Ürünün yerleştirilmesi ve sabitlenmesi (Resim 5)

- Ürünü mobilyaya, iki ya da daha fazla kişi ile ortalarak yerleştirin.
- Ürünü birlikte verilen vidaları kullanarak mobilyaya sabitleyin. (resim 5)
- Kurulum sonunda, vidaların gerektiği gibi sıkılmış olduğunu ve ürünün iyice sabitlendiğini kontrol edin. Ürünün kurulumu talimatlara uygun olarak yapılmamış ve vidalar gerektiği gibi sıkılmamış ise, kullanım esnasında devrilme riski vardır.

Son kontrol

- Kurulum tamamlandıktan sonra, şebeke elektriğini açın.
- Ürünün ilk kullanımı için kullanma kılavuzunu okuyun.
- Ürün fonksiyonlarını kontrol edin.

Ürünün yerinden tekrar çıkarmak

- Ürünün şebeke bağlantısını kesin.
- Sabitleme vidalarını sökün.
- Ürünü iki ya da daha fazla kişi ile hafifçe kaldırıp tamamen dışarı çıkarın.

DA - Sikkerhedsinstruktioener

- Produktet skal installeres af en kvalificeret person i overensstemmelse med de gældende regler. Producenten kan ikke holdes ansvarlig for skader, der opstår som følge af procedurer, der udføres af uautoriserede personer, som også kan annullere garantien.
- Klargøring af placering og elektrisk installation til produktet er under kundens ansvar.
- Produktet skal installeres i overensstemmelse med alle lokale elektriske forskrifter.
- Før du installerer produktet, skal du fjerne alle materialer og dokumenter i det og kontrollere visuelt, om produktet har nogen mangler. Hvis det er tilfældet, så installer det ikke.
- Produktet er tungt, vær mindst to personer til at bære produktet.
- Døren og/eller håndtaget må ikke bruges til at løfte eller flytte apparatet med. Brug løftepladserne på begge sider af produktet. Bær altid beskyttelseshandsker under transport og installation.

- Frakobl de elektriske forbindelser i det område, der skal installeres før installationen.
- Overfladerne på møblerne, som ovnen skal monteres i, skal være varmebestandige (mindst 100 °C).
- Sørg for, at møblerne sidder fast, før du installerer produktet.
- Installer ikke varmeisoleringsstrimler inden i det indre af møblerne, som ovnen skal monteres i.
- Apparatet må ikke installeres bag en dekorativ dør for at undgå overophedning.
- Dimensionerne angivet i installationsdiagrammerne er i mm.

Installation af produktet

Hvis produktet placeres under disken: (Figur 2)

- For at tilvejebringe den nødvendige ventilation bag på køkkenmøblerne, skal der oprettes åbninger i dimensionerne vist i figur 2.
- Den elektriske forbindelse skal være i område A i figur 2 eller uden for installationsstedet.
- Hvis produktet skal placeres under et komfur, skal du følge de dimensioner, der er angivet i monteringsvejledningen til komfuret.

Hvis produktet placeres i det høje skab: (Figur 3)

- I køkkenmøbelets bagerste rum skal åbninger laves i dimensionerne vist i figur 3 for at give den nødvendige ventilation. Denne åbning skal være langs skabets højde.
- Hvis der er et bagpanel i det høje skab, hvor produktet placeres, skal det fjernes.
- Den elektriske forbindelse skal være i område A i figur 3 eller uden for installationsstedet.

Hvis produktet placeres i hjørnet: (Figur 4a-4b)

- Vær opmærksom på de angivne dimensioner for at udføre hjørneinstallationen i figur 4a og 4b.

Tilslutning af enheden til strømforsyningen.

- Tilslut kun produktet til en jordet stikkontakt / linje med spændingen og beskyttelsen som beskrevet i "Tekniske specifikationer".

Få jordforbindelsen installeret af en kvalificeret elektriker, mens du bruger produktet med eller uden en transformer. Vores virksomhed er ikke ansvarlig for eventuelle skader, der vil opstå, når produktet anvendes uden jordforbindelse i overensstemmelse med de lokale regler.

- Før du påbegynder arbejde på den elektriske installation, skal du frakoble produktet fra lysnettet. Der er risiko for elektrisk stød!
- Produktet må kun tilsluttes strømforsyningen af en autoriseret og kvalificeret person. Produktets garantiperiode starter først efter korrekt installation. Producenten er ikke ansvarlig for skader, der måtte opstå efter procedurer, der udføres af uautoriserede personer.
- Apparatet skal installeres, så det kan kobles helt fra netforsyningen. Adskillelsen skal leveres af en afbryder, der er indbygget i den faste elinstallation, i henhold til konstruktionsbestemmelser.
- Ovnens bageste overflade bliver varm, når den er i brug. Sørg for, at den elektriske forbindelse ikke kommer i kontakt med bagfladen, ellers kan forbindelserne blive beskadiget.
- Forbindelseskablet må ikke spændes fast, bøjes eller indfanges eller komme i kontakt med varme dele af ovnen. Du kan forårsage, at ovnen kortslutter og der går ild i den som følge af kabelsmeltningen. Hvis strømkablet er beskadiget, skal det udskiftes med et, der er identisk. Ellers er der risiko for elektrisk stød, kortslutning eller brand!
- Stikket til strømkablet skal være let tilgængeligt efter installationen (men ikke over kogepladerne).
- Ved ledningsføring skal du overholde de nationale / lokale elektriske forskrifter og bruge stikkontakt / ledning og stik, der passer til ovnen. Hvis produktets strømgrænser overstiger den aktuelle kapacitet på stikket og stikkontakten/-linjen, skal du tilslutte produktet direkte til den faste elektriske installation uden at bruge stik og stikkontakt/-ledning.
- Sørg for at størrelsen af sikringen er kompatibel med produktet.
- Forbindelsen skal være i overensstemmelse med nationale regler.

- Oplysninger om lysnettet skal svare til de data, der er angivet på produktets typeskilt. Åbn frontdøren for at se typeskiltet.
- Strømkablet til dit produkt skal overholde værdierne i tabellen "Tekniske specifikationer".
- **Hvis produktet tilsluttes direkte til strømforsyningen:** Hvis det ikke er muligt at frakoble alle poler i strømforsyningen, skal en frakoblingsenhed med mindst 3 mm kontaktfrigang (sikringer, ledningssikkerhedsafbrydere, kontaktorer) tilsluttes, og alle polerne i denne frakoblingsenhed skal være ved siden af (ikke ovenfor) produktet i overensstemmelse med IEE-direktiver. Manglende overholdelse af denne instruktion kan medføre driftsproblemer og ugyldiggøre produktgarantien.
- Yderligere beskyttelse af et HFI-relæ anbefales.

Hvis produktet er produceret med kabel og stik

- Dit produkt er produceret med netkabel og stik. Tilslut stikket til dit produkt til en jordet stikkontakt, og opret den elektriske forbindelse.

Hvis produktet er produceret med kabel og uden stik

- Tilslut produktets ledning til strømforsyningen som beskrevet nedenfor:
 - Brun / sort kabel = L (fase)
 - Blåt kabel = N (neutralt)
 - Grønt / gult kabel = (E)  (Jord)

Hvis produktet er produceret uden kabel og stik

Et strømkabel, som det er defineret i den tekniske tabel, skal tilsluttes produktet ved at følge instruktionerne. Strømkablet må ikke være længere end 2 m af sikkerhedsmæssige årsager.

- Åbn terminalblokkens dæksel med en skruetrækker.
- Indsæt strømkablet gennem kabelklemmen under terminalen og fastgør det til hoveddelen med den integrerede skrue på kabelklemmekomponenten.
- Tilslut kablerne i henhold til det medfølgende diagram.

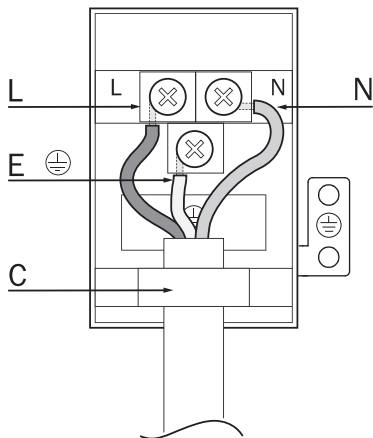

- N = Neutral (Blå)
- L = Fase (brun / sort)
- E = Jord (Grøn / gul) 
- C = kabelklemme
- Når kabelforbindelserne er færdige, skal du lukke klemmeblokkens låg.
- Tilslut strømkablet til strømforsyningen ved at dirigere det, så det ikke kommer i kontakt med produktet og klemmes mellem produktet og væggen.

Forebyggelse mod mulig brandfare:

- Sørg for, at alle elektriske forbindelser er sikre og stramme for at forhindre risiko for lysbue.
- Brug ikke beskadigede kabler eller forlængerkabler.
- Sørg for, at væske eller fugt ikke er tilgængelig for det elektriske tilslutningspunkt.

Placering og reparation af produktet (Figur 5)

- Placer apparatet på møblerne, centreret med to eller flere personer.
- Fastgør produktet på møblerne ved hjælp af de medfølgende skruer. (Figur 5)
- Efter installationen skal du kontrollere, at skruerne er strammet korrekt, og at produktet er ordentligt fastgjort. Hvis produktet ikke er installeret i henhold til instruktionerne, og skruerne ikke strammes korrekt, er der risiko for at vælte under brug.

Endelig kontrol

- Tænd netledningen efter installationen.
- Læs brugermanualen for den første brug af produktet.
- Kontroller produktfunktioner.

Fjernelse af produktet

- Afbryd enheden fra strømmen.
- Skru fastgørelsesskruerne af.
- Løft produktet let sammen med to eller flere personer, og tag det helt ud.

FI - Turvallsuushjeet

- Valtuutetun henkilön on asennettava tuote voimassa olevien määräysten mukaan. Valmistajaa ei voi asettaa vastuuseen vaurioista, jotka johtuvat valtuuttamattomien henkilöiden suorittamista toimenpiteistä, joka voi myös mitätöidä takuun.
- Asennuspaikan valmistelu ja sähköasennukset laitteen asennuspaikalla ovat asiakaan vastuulla.
- Laitte on asennettava paikallisten sähkömääräysten mukaan.
- Poista ennen tuotteen asennusta materiaalit ja asiakirjat sen sisältä ja tarkasta silmämääräisesti, että tuotteessa ei ole vaurioita. Mikäli havaitset vikoja, älä asenna laitetta.
- Tuote on raskas, vähintään kahden henkilön tulee kantaa sitä.
- Ovea ja/tai kahvaa ei saa käyttää tuotteen nostamiseen tai siirtämiseen. Käytä nostokohtia, jotka sijaitsevat tuotteen molemmilla puolilla. Käytä aina suojakäsineitä kuljetuksen ja asennuksen aikana.
- Irrota virtaliitännät asennusalueelta, ennen asennusta.
- Kaluston, johon uuni asennetaan, on oltava lämmönkestävä (vähintään 100 °C).
- Varmista, että kaluste on kiinnitetty, ennen tuotteen asennusta.
- Älä asenna lämmöneristysnauhoja kalusteen sisäpuolelle, johon uuni asennetaan.
- Laitetta ei saa asentaa oven taakse ylikuumenemisen ehkäisemiseksi.
- Asennuskaaviossa esitetyt mitat ovat mm:ssä.

Tuotteen asennus

Jos tuote asennetaan työtason alle:

(Kuva 2)

- Riittävän ilmanvaihdon varmistamiseksi keittiökaluksen takana, tulee kuvassa 2 esitetyn kokoiset aukot tehdä.
- Sähköliitännän on oltava kuvassa 2 esitetyllä alueella A tai asennuspaikan

ulkopuolella.

- Jos tuote asennetaan lieden alle, noudata lieden asennusohjeessa esitettyjä mittoja.

Jos tuote asennetaan korkeaan

kaappiin: (Kuva 3)

- Keittiökaluksen takaosaan tulee luoda kuvassa 3 esitetyn kokoiset aukot, riittävän ilmanvaihdon varmistamiseksi. Näiden aukkojen tulee olla kaapin pituussuunnassa.
- Jos korkeassa kaapissa, johon tuote asennetaan, on takapaneeli, on se poistettava.
- Sähköliitännän on oltava kuvassa 3 esitetyllä alueella A tai asennuspaikan ulkopuolella.

Jos tuote asennetaan kulmaan: (Kuva

4a-4b)

- Huomioi esitetyt mitat, jotta kuvissa 4a-4b esitetty kulma-asennus voitaisiin suorittaa.

Laitteen liittäminen virransyöttöön

- Liitä tuote vain maadoitettuun pistorasiaan, jonka jännite ja suojaus on sama kuin ”teknisissä tiedoissa” määritetty. Pyydä valtuutettua sähköasentajaa suorittamaan maadoitus, jos tuotetta käytetään muuntajalla tai ilman. Yrityksemme ei vastaa vahingoista, jotka ovat aiheutuneet maadoittamattoman virtalähteen käytöstä.
- Ennen sähkötyöiden aloittamista, kytke laite irti virransyötöstä. Sähköiskun vaara!
- Tuotteen saa liittää virransyöttöön vain valtuutettu ja pätevyitynyt henkilö. Tuotteen takuu-aika alkaa oikean asennuksen jälkeen. Laitteen valmistajaa ei voida asettaa vastuuseen vahingoista, jotka ovat aiheutuneet valtuuttamattoman henkilön suorittamista toimenpiteistä.
- Laitte on asennettava niin, että se voidaan kytkeä kokonaan irti virransyötöstä. Erotus on voitava suorittaa kiinteään sähkölinjaan asennetulla katkaisimella, rakennusmääräysten mukaan.
- Uunin takapinta kuumenee käytön aikana. Varmista, että sähköliitäntä ei pääse kosketukseen takapinnan kanssa, tämä voi johtaa liitännän vaurioitumiseen.
- Liitäntäkaapeli ei saa olla puristuksissa, taivutettu tai juuttunut kiinni tai kosketuksissa uunin kuumiin osiin. Jos kaapeli sulaa, voi se johtaa uunin oikosulkuun tai tulipaloon. Mikäli verkkojohto on vaurioitunut, pätevän

sähköasentajan on vaihdettava se uuteen. Muutoin olemassa on sähköiskun, oikosulun tai tulipalonvaara!

- Virtajohdon pistokkeeseen on oltava helppo pääsy asennuksen jälkeen (mutta ei lieden yli).
- Johdotuksen aikana on noudatettava kansallisia / paikallisia sähkömääräyksiä ja käyttää uunille sopivaa pistorasiaa / johtoa ja pistoketta. Jos uunin tehorajat ylittävät pistokkeen ja pistorasian / linjan virrankantokyvyn, on tuote liitettävä suoraan kiinteään sähkölinjaan, käyttämättä pistoketta ja pistorasiaa / johtoa.
- Varmista, että varokkeen arvo on yhteensopiva laitteen kanssa.
- Sähköliittännän tulee olla kansallisten asetusten mukainen.
- Verkkovirran on oltava yhteensopiva tuotteen tyyppikilvessä olevien tietojen kanssa. Avaa etuluukku, tyyppikilven katsomiseksi.
- Tuotteen virtajohdon on oltava "Tekniset tiedot" taulukossa esitettyjen arvojen mukainen.
- **Jos tuote liitetään suoraan virransyöttöön:** Jos virransyötön kaikkia napoja ei voida kytkeä irti, on irtikytkentäyksikkö vähintään 3 mm:n kosketinvällyksellä (varoke, linjan suojakytkin, koskettimet) liitettävä ja irtikytkentäyksikön kaikkien napojen on oltava tuotteen vieressä (ei yläpuolella) m IEE-direktiivien mukaisesti. Ohjeiden laiminlyöminen voi johtaa toimintaongelmiin ja mitätöidä tuotteen takuun.
- Lisäsuojausta jäännösvirtakatkaisimella suositellaan.

Jos tuote on varustettu kaapelilla ja pistokkeella

- Tuote on varustettu kaapelilla ja pistokkeella. Liitä tuotteen pistoke maadoitettuun pistorasiaan ja suorita sähkökytkentä.

Jos tuote on varustettu kaapelilla mutta ei pistokkeella

- Liitä tuotteen johto virransyöttöön, kuten alla on kuvattu:
 - Ruskea/musta kaapeli = L (vaihe)
 - Sininen kaapeli N (Neutraali)
 - Vihreä/keltainen kaapeli = (E) 
- (Maadoitus)

Jos tuotetta ei ole varustettu kaapelilla ja pistokkeella

Teknisten tietojen taulukossa määritetty virtakaapeli on liitettävä tuotteeseen seuraavien ohjeiden mukaan. Virtakaapeli ei saa olla yli 2 metrin pituinen, turvallisuusyistyä.

- Avaa liitinlohkon kansi ruuvitaltalla.
- Syötä virtakaapeli liittimen alla olevan kaapelikiinnikkeen läpi ja kiinnitä se runkoon kiinnitysosassa olevalla ruuvilla.
- Kytke johdot toimitetun kaavion mukaan.

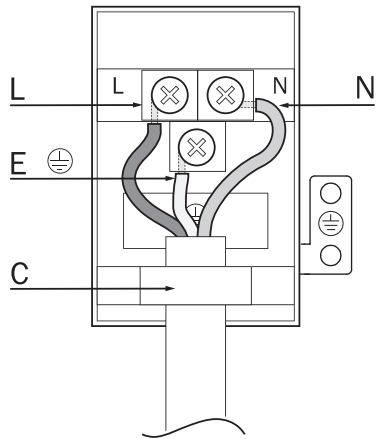

- N = Neutraali (Sininen)
- L = Virta/vaihe (Ruskea/musta)
- E = Maadoitus  (Vihreä/keltainen)
- C = Kaapelikiinnike
- Sulje liitinlohkon kansi, kun johdot on liitetty.
- Liitä virtakaapeli virransyöttöön reitittämällä se niin, että se ei koske tuotteeseen ja jää puristuksiin tuotteen ja seinän väliin.

Mahdollisen tulipalovaaran ehkäisy!

- Varmista, että kaikki sähköliittännät ovat kiinnitetty tiukkaan, kipinöiden muodostumisen ehkäisemiseksi.
- Älä käytä vaurioituja kaapeleita tai jatkojohtoja.
- Varmista, että nesteitä tai kosteutta ei pääse sähköliittäntäkohtaan.

Tuotteen sijoitus ja kiinnitys (Kuva 5)

- Sijoita laite kalusteeseen ja keskitä se kahden tai useamman henkilön avulla.
- Kiinnitä tuote kalusteeseen mukana toimitetuilla ruuveilla. (Kuva 5)

- Tarkasta asennuksen lopuksi, että ruuvit on kiristetty ja tuote kiinnitetty kunnolla. Jos tuotetta ei asenneta ohjeiden mukaan ja ruuveja ei ole kiristetty kunnolla, voi tuote kaatua käytön aikana.

Lopullinen tarkistus

- Kytke virransyöttö päälle asennuksen jälkeen.
- Lue käyttöohje, ennen tuotteen ensimmäistä käyttöä.
- Tarkasta tuotteen toiminnot.

Tuotteen poistaminen

- Irrota tuote virransyötöstä.
- Irrota kiinnitysruuvit.
- Nosta tuotetta toisen tai useamman henkilön avulla ja poista se kokonaan.

NO - Sikkerhetsinstruksjoner

- Produktet må installeres av en kvalifisert person i samsvar med gjeldende forskrifter. Produsenten skal ikke holdes ansvarlig for skader som oppstår fra prosedyrer som utføres av uautoriserte personer, som også kan ugyldiggjøre garantien.
- Klargjøring av plassering og elektrisk installasjon for produktet er kundens ansvar.
- Produktet må installeres i samsvar med alle lokale elektriske forskrifter.
- Før du installerer produktet, må du fjerne alle materialene og dokumentene det inneholder og kontrollere visuelt om produktet har noen feil. Hvis det er tilfelle skal du ikke installere den.
- Produktet er tungt, bær produktet med minst to personer.
- Døren og/eller håndtaket må ikke brukes til å løfte eller flytte apparatet. Bruk løftepunktene på begge sider av produktet. Bruk alltid vernehansker under transport og installasjon.
- Koble fra elektriske tilkoblinger i området som skal installeres før installasjonen.
- Overflatene til møblene som ovnen skal installeres i, må være varmebestandige (minimum 100 °C).
- Forsikre deg om at møblene er festet før du installerer produktet.
- Ikke installer varmeisolasjonsstrimler på innsiden av møblene som ovnen skal installeres i.
- For å unngå overoppheting må ikke apparatet installeres bak en dekorativ dør.
- Dimensjonene gitt i installasjonsskjemaene er i mm.

Installere produktet

Hvis produktet blir plassert under kjøkkenbenken: (Figur 2)

- For å gi nødvendig ventilasjon på baksiden av kjøkkenmøblene, bør det opprettes åpninger i dimensjonene vist i figur 2.
- Den elektriske tilkoblingen må være i området A i figur 2 eller utenfor installasjonsstedet.
- Hvis produktet skal plasseres under komfyren, må du følge dimensjonene som er gitt i installasjonsveiledningen for komfyrtoppen.

Hvis produktet blir plassert i det høye skapet: (Figur 3)

- I bakrommet på kjøkkenmøblene, bør det lages åpninger i dimensjonene vist i figur 3 for å gi nødvendig ventilasjon. Denne åpningen skal være langs skapets høyde.
- Hvis det er et bakpanel i det høye skapet hvor produktet skal plasseres, må det fjernes.
- Den elektriske tilkoblingen må være i A-området i figur 3 eller utenfor installasjonsområdet.

Hvis produktet blir plassert på hjørnet: (Figur 4a-4b)

- Vær oppmerksom på dimensjonene som er gitt for å foreta hjørneinstallasjonen på figur 4a og 4b.

Koble apparatet til strømforsyningen

- Koble bare produktet til et/en jordet uttak/ledning med spenningen og beskyttelsen som spesifisert i «Tekniske spesifikasjoner». La en kvalifisert elektriker utføre jordingsinstallasjonen mens du bruker produktet med eller uten en transformator. Selskapet vårt skal ikke holdes ansvarlig for problemer som oppstår når produktet ikke jordes i henhold til lokale forskrifter.
- Før du begynner å utføre elektrisk installasjon, må du koble produktet fra strømmettet. Det er fare for elektrisk støt!
- Produktet må kun kobles til strømforsyningen av en autorisert og kvalifisert person. Produktets garantiperiode starter først etter riktig installasjon. Produsenten skal ikke holdes ansvarlig for skader som oppstår fra prosedyrer som utføres av uautoriserte personer.
- Apparatet må installeres slik at det kan kobles helt fra strømforsyningen.

Separasjonen må skapes med en bryter innebygd i den faste elektriske installasjonen, i henhold til byggeforskrifter.

- Baksiden av ovnen blir varm når den er i bruk. Forsikre deg om at den elektriske tilkoblingen ikke kommer i kontakt med baksiden, ellers kan tilkoblinger bli skadet.
- Tilkoblingsledningen må ikke klemmes, bøyes eller fanges eller komme i kontakt med varme deler av ovnen. Du kan få ovnen til å kortslutte og antenne som et resultat av kabelsmeltingen. Når strømledningen er skadet, må den erstattes av en kvalifisert elektriker. Ellers er det fare for elektrisk støt, kortslutning eller brann!
- Støpselet til strømledningen skal være lett tilgjengelig etter installasjon (men ikke over kokeplater).
- Når du kobler til ledninger, må du overholde nasjonale/lokale elektriske forskrifter og bruke stikkontakt og støpselet som passer til ovnen. Hvis strømgrensene for produktet overstiger strømbæreevnen til støpselet og stikkontakten, må du koble produktet direkte til den faste elektriske installasjonen uten å bruke støpselet og stikkontakten.
- Forsikre deg om at sikringsvurderingen er kompatibel med produktet.
- Tilkoblingen må være i samsvar med nasjonale forskrifter.
- Data om strømforsyning må samsvare med dataene som er spesifisert på produktets typeeskilt. Åpne inngangsdøren for å se typeskiltet.
- Strømkabelen til produktet ditt må overholde verdiene i tabellen "Tekniske spesifikasjoner".
- **Hvis produktet kobles direkte til strømforsyningen:** Hvis det ikke er mulig å koble fra alle poler i forsyningsstrømmen, må en frakoblingsenhet med minst 3 mm kontaktklaringer (sikringer, linjesikkerhetsbrytere, kontaktorer) kobles til, og alle polene på denne frakoblingsenheten må være tilliggende (ikke over) produktet i samsvar med IEE-direktiver. Unnlattelse av å følge denne instruksjonen kan føre til driftsproblemer og ugyldiggjøre produktgarantien.
- Ytterligere beskyttelse av reststrømsbryter anbefales.

Hvis produktet er produsert med kabel og støpselet

- Produktet ditt er produsert med nettkabel og støpselet. Koble produktets støpselet til en jordnet stikkontakt og foreta den elektriske tilkoblingen.

Hvis produktet er produsert med kabel og uten støpselet

- Koble produktets ledning til strømforsyningen som identifisert nedenfor:
 - Brun/svart kabel = L (fase)
 - Blå kabel = N (nøytral)
 - Grønn/gul kabel = (E) \oplus (jord)

Hvis produktet er produsert uten kabel og støpselet

En strømkabel lik den som er definert i det tekniske tabellhjemmet, må kobles til produktet ved å følge instruksjonene. Strømkabelen må ikke være lengre enn 2 m av sikkerhetsmessige årsaker.

- Åpne kabelhodedekelet med en skrutrekker.
- Sett strømkabelen gjennom kabelklemmen under terminalen og fest den til hoveddelen med den integrerte skruen på kabelklemmekomponenten.
- Koble kablene i henhold til det medfølgende diagrammet.

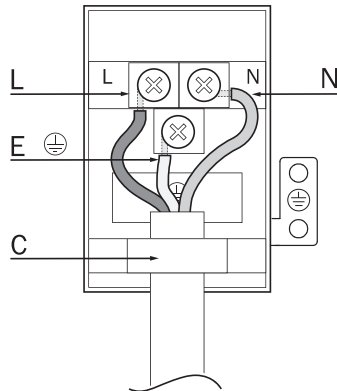

- N = Nøytral (blå)
- L = Live-fase (brun/svart)
- E = Jord \oplus (grønn/gul)
- C = Kabelklemme
- Etter at kabelforbindelsene er fullført, lukker du kabelhodedekelet.
- Koble strømkabelen til strømforsyningen ved å føre den slik at den ikke kommer i kontakt med produktet og blir klemt mellom produktet og veggen.

Forebygging mot mulig brannfare!;

- Forsikre deg om at alle elektriske tilkoblinger er sikre og tette for å forhindre risiko for lysbue.
- Ikke bruk ødelagte kabler eller skjæteledninger.
- Forsikre deg om at væske eller fuktighet ikke er tilgjengelig for det elektriske tilkoblingspunktet.

Plassere og feste produktet

(Figur 5)

- Plasser apparatet på møblene, sentrert med to eller flere personer.
- Fest produktet til møbelet med skruene de medfølgende skruene. (Figur 5)
- Etter installasjonen, sjekk at skruene er skikkelig strammet og at produktet er godt festet. Hvis produktet ikke er installert i samsvar med instruksjonene og skruene ikke er skikkelig strammet, er det fare for å tippe under bruk.

Sluttkontroll

- Slå på strømforsyningen etter installasjon.
- Les bruksanvisningen før du bruker produktet første gang.
- Sjekk produktfunksjonene.

Fjerne produktet

- Koble produktet fra strømtilførselen.
- Skru løs festeskruene.
- Løft produktet lett med to eller flere personer, og ta det helt ut.

SV - Sikkerhetsinstruksjoner

- Produktet må installeres av en kvalifisert person i enlighet med gjeldende bestemmelser. Tillverkaren ansvarar inte för eventuella skador till följd av förfaranden som utförs av obehöriga personer som också kan upphäva garantin.
- Förberedelse av installationsplats och elinstallasjon är kundens ansvar.
- Produktet må installeras i enlighet med alla lokala el bestämmelser.
- Innan du installerar produktet, ta bort allt material och dokument i den och visuellt kontrollera om produktet har några defekter på den. Om den har det, installera den inte.
- Produktet är tung, se till att bära produktet med minst två personer.
- Dörren och/eller handtaget får inte användas för att lyfta eller flytta apparaten. Använd lyftutrymna på båda sidor

av produktet. Se alltid till att bära skyddshandskar under transport och installation.

- Koppla bort elektriska anslutningar i det område som ska installeras före installationen.
- Ytorna på de möbler som ugnen ska installeras i måste vara värmebeständiga (minst 100 °C).
- Se till att möblerna är fastsatta innan du installerar produktet.
- Installera inte värmeisoleringslister inuti insidan av möblerna som ugnen ska installeras i.
- Apparaten får inte installeras bakom en dekorativ dörr för att undvika överhettning.
- Måtten som anges i installationsdiagrammen är i mm.

Installera produktet

Om produktet kommer att placeras under disken: (Bild 2)

- För att ge nödvändig ventilation på baksidan av köksmöblerna bör öppningar skapas i de dimensioner som visas i figur 2.
- Den elektriska anslutningen måste finnas i område A i figur 2 eller utanför installationsplatsen.
- Om produktet ska placeras under en häll, följ måtten i hällens installationsmanual.

Om produktet kommer att placeras i det höga skåpet: (Bild 3)

- I köksmöblernas bakre fack bör öppningar skapas i de dimensioner som visas i figur 3 för att ge nödvändig ventilation. Denna öppning bör vara längs höjden av skåpet.
- Om det finns en baksida av det höga skåpet där produktet kommer att placeras, måste den tas bort.
- Den elektriska anslutningen måste vara i A-området i figur 3 eller utanför installationsområdet.

Om produktet kommer att placeras i hörnet: (Figur 4a-4b)

- Uppmärksamhet bör ägnas åt de mått som ges för att göra hörninstallationen i figuren 4a och 4b.

Ansluta apparaten till elförsörjningen

- Anslut endast produktet till ett jordat uttag/ en jordad ledning med den spänning och det skydd som anges i "Tekniska specifikationer". Låt en kvalificerad

elektriker göra ordningsinstallationen när du använder produkten med eller utan transformator. Vårt företag ansvarar inte för eventuella problem som uppstår på grund av att produkten inte jordas i enlighet med lokala bestämmelser.

- Innan du påbörjar något arbete med den elektriska installationen ska du koppla bort produkten från elnätet. Det förekommer risk för elchock!
- Produkten får endast anslutas till elnätet av en auktoriserad och kvalificerad person. Produktens garantiperiod börjar först efter korrekt installation. Tillverkaren skall inte hållas ansvarig för skador som uppstår till följd av förfaranden som utförs av obehöriga personer.
- Apparaten måste installeras så att den kan kopplas bort helt från elnätet. Separationen måste tillhandahållas av en omkopplare inbyggd i den fasta elinstallationen, enligt konstruktionsföreskrifter.
- Ugnens bakre yta blir varm när den används. Se till att den elektriska anslutningen inte kommer i kontakt med den bakre ytan annars kan anslutningar skadas.
- Anslutningskabeln får inte spännas fast, böjas eller fastna eller komma i kontakt med heta delar av ugnen. Du kan få ugnen att kortsluta och fatta eld till följd av kabelmätningen. Om nätsladden är skadad måste den bytas ut av en behörig elektriker. Annars finns det risk för elektriska stötar, kortslutning eller brand!
- Nätsladdens kontakt ska vara lätt åtkomlig efter installationen (men inte över hållarna).
- Vid kabeldraging måste du följa nationella/lokala el bestämmelser och använda uttags uttag/linje och kontakt som är lämpliga för ugnen. Om produktens effektgränser överskrider kontaktens och uttagets/kontaktens/ uttagets aktuella bärförmåga måste du ansluta produkten direkt till den fasta elinstallationen utan att använda kontaktens och vägguttaget/linjen.
- Se till att säkringsklassen är kompatibel med produkten.
- Anslutningen måste följa nationella bestämmelser.
- Uppgifterna om nåttillgången måste motsvara de uppgifter som anges på produktens typetikett. Öppna ytterdörren för att se typetiketten.

- Ström kabeln på din produkt måste uppfylla värdena i tabellen "Tekniska specifikationer".
- **Om produkten ansluts direkt till ström försörjningen:** Om det inte är möjligt att koppla bort alla stötpar i ström försörjningen måste en frånkopplingsenhet med minst 3 mm kontakt avstånd (säkringar, ledningssäkerhetsbrytare, kontakter) anslutas och alla poler i denna frånkopplingsenhet måste ligga intill (inte ovanför) produkten i enlighet med IEE-direktiven. Underlåtenhet att följa denna instruktion kan orsaka drift problem och ogiltigförklara produkt garantin.
- Ytterligare skydd med en jordfelsbrytare rekommenderas.

Om produkten är tillverkad med kabel och kontakt

- Din produkt är producerad med nätkabel och kontakt. Anslut kontakten på produkten till ett jordat uttag och gör den elektriska anslutningen.

Om produkten är tillverkad med kabel och utan

- Anslut sladden till ström försörjningen enligt nedanstående:
 - Brun/svart kabel = L (fas)
 - Blå kabel = N (Neutral)
 - - Grön/gul kabel = (E)  (Jord)

Om produkten tillverkas utan kabel och kontakt

En ström kabel som den definieras i det tekniska bordshemmet måste anslutas till produkten enligt instruktionerna. Ström kabeln får inte vara längre än 2 m på grund av säkerhetsskäl.

- Öppna plintblockskyddet med en skruvmejsel.
- För in ström kabeln genom kabelklämman under terminalen och fäst den i huvudkroppen med den integrerade skruven på kabelfast spänningskomponenten.
- Anslut kablar enligt det med följande diagrammet.

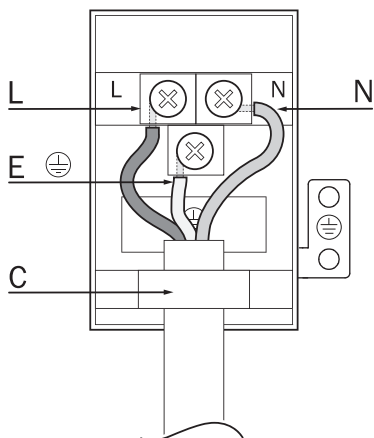

- N = Neutral (Blå)
- L = Live-Fas (Brun/svart)
- E = Jord (⊖) (Grön/gul)
- C = Kabelklämma
- När du har slutfört tråd anslutningarna stänger du plintblockluckan.
- Anslut ström kabeln för att försörja ström försörjningen genom att dra den så att den inte kommer i kontakt med produkten och kläms mellan produkten och väggen.

Förebyggande mot eventuell brandrisk!;

- Se till att alla elektriska anslutningar är säkra och täta för att förhindra risk för ljusbågar.
- Använd inte skadade kablar eller förlängningskablar.
- Se till att vätska eller fukt inte är tillgängligt för den elektriska anslutningspunkten.

Placera och fästa produkten (Bild 5)

- Placera apparaten på möblerna, centrerad med två eller flera personer.
- Fäst produkten på möblerna med hjälp av de med följande skruvarna. (Bild 5)
- Vid slutet av installationen, kontrollera att skruvarna är ordentligt åtdragna och att produkten är ordentligt fastsatt. Om produkten inte installeras i enlighet med instruktionerna och skruvarna inte är ordentligt åtdragna, finns det risk för deponering under användning.

Sista kontrollen

- Efter installationen, slå på elnätet.
- Läs bruksanvisningen för första användningen av produkten.
- Kontrollera produkt funktionerna.

Ta bort produkten

- Koppla bort produkten från nätaggregatet.
- Skruva loss fäst skruvarna.
- Lyft produkten lätt med två eller fler personer och ta ut den helt.

RO - Instrucțiuni de siguranță

- Produsul trebuie instalat de o persoană calificată, în conformitate cu reglementările în vigoare. Producătorul nu este responsabil pentru daunele cauzate de proceduri realizate de persoane neautorizate care, de asemenea, pot anula garanția.
- Pregătirea locului și a instalației electrice pentru produs este responsabilitatea clientului.
- Produsul trebuie instalat în conformitate cu toate reglementările electrice locale.
- Înainte de instalarea produsului, îndepărtați toate materialele și documentele din acesta și verificați vizual dacă produsul prezintă defecte. În acest caz, nu instalați produsul.
- Aparatul este voluminos și greu, este necesară transportarea de către două persoane.
- Nu ridicați prinzând de ușă și/sau mâner, pentru a muta aparatul. Folosiți spațiile de ridicare de pe ambele părți ale produsului. Purlați întotdeauna mânuși de protecție, în timpul transportului și instalării.
- Deconectați conexiunile electrice din zona de instalare, în prealabil.
- Suprafețele mobilierului în care trebuie instalat cuptorul trebuie să fie rezistente la căldură (minim 100 °C).
- Asigurați-vă că mobilierul este fixat, înainte de instalarea produsului.
- Nu instalați benzi de izolație termică în interiorul mobilierului în care este instalat cuptorul.
- Echipamentul nu trebuie instalat în spatele unei uși decorative pentru a evita supraîncălzirea.
- Dimensiunile indicate în diagramele de instalare sunt specificate în mm.

Instalarea produsului

Dacă aparatul urmează să fie instalat dedesubtul unui blat: (Figura 2)

- Pentru a asigura ventilația necesară în partea din spate a mobilierului de bucătărie, trebuie create deschideri cu dimensiunile prezentate în figura 2.
- Conexiunea electrică trebuie să fie în zona

A din figura 2 sau în afara amplasamentului de instalare.

- Dacă produsul trebuie amplasat sub plită, urmați dimensiunile indicate în manualul de instalare a plitei.

Dacă aparatul urmează să fie amplasat într-un dulap înalt: (Figura 3)

- La partea din spate a mobilierului de bucătărie, trebuie create deschideri cu dimensiunile prezentate în figura 3, pentru asigurarea ventilației necesare. Această deschidere trebuie să fie pe lungimea dulapului.
- Dacă există un panou pe spatele dulapului în care va fi amplasat aparatul, acesta trebuie îndepărtat.
- Conexiunea electrică trebuie să fie în zona A din figura 3 sau în afara amplasamentului de instalare.

Dacă aparatul urmează să fie amplasat pe colț: (Figura 4a-4b)

- Trebuie să se acorde atenție dimensiunilor indicate, pentru a realiza instalarea pe colț, ca în figurile 4a și 4b.

Conectarea aparatului la sursa de alimentare cu energie electrică

- Conectați produsul doar la o priză/linie împământată, cu specificațiile de tensiune și protecție specificate în „Specificații tehnice”. Instalația de împământare trebuie realizată de un electrician calificat, în timpul utilizării produsului cu sau fără transformator. Compania noastră nu este responsabilă pentru problemele apărute din cauza neraccordării corespunzătoare la pământ a aparatului, în conformitate cu reglementările locale.
- Înainte de a începe orice lucrare la instalația electrică, deconectați produsul de la sursa de alimentare. Există risc de electrocutare!
- Această plită trebuie conectată la sursa de alimentare doar de către o persoană calificată corespunzător. Perioada de garanție a produsului începe abia după instalarea corectă. Producătorul nu este responsabil pentru avarii care pot apărea în urma procedurilor efectuate de persoane neautorizate.
- Aparatul trebuie instalat astfel încât să poată fi deconectat complet de la rețeaua de alimentare. Separarea trebuie asigurată de un întrerupător încorporat în instalația electrică fixă, conform reglementărilor de construcție.
- Suprafața din spate a cuptorului se încălzește în timpul utilizării. Asigurați-vă că conexiunea electrică nu intră în contact cu suprafața din spate; în caz contrar, conexiunile se pot deteriora.
- Cablul de conectare nu trebuie să fie prins, îndoit sau blocat, sau să intre în contact cu părțile fierbinți ale cuptorului. În urma topirii cablului, puteți provoca scurtcircuitul cuptorului și aprinderea. În cazul în care cablul de alimentare este deteriorat, acesta trebuie înlocuit de un electrician calificat. În caz contrar, există riscul de electrocutare, scurtcircuit sau incendiu!
- Fișa cablului de alimentare trebuie să fie ușor accesibilă după instalare (dar nu trebuie trecută peste plite).
- În momentul cablajului, respectați reglementările electrice naționale / locale și folosiți priza/cablul și fișa adecvate cuptorului. Dacă limitele de putere ale produsului depășesc capacitatea de transport curentă a fișei și prizei/liniei de alimentare, conectați produsul direct la instalația electrică fixă, fără a utiliza fișa și priza/linia de alimentare.
- Asigurați-vă că valoarea nominală a siguranței este compatibilă cu produsul.
- Conexiunea electrică trebuie să respecte reglementările naționale.
- Datele rețelei de alimentare electrică trebuie să corespundă datelor specificate pe eticheta tipului produsului. Deschideți ușa din față, pentru a consulta eticheta produsului.
- Cablul de alimentare al produsului trebuie să respecte valorile din tabelul „Specificații tehnice”.
- **Dacă produsul va fi conectat direct la sursa de alimentare:** Dacă nu este posibil să deconectați toți poli din sursa de alimentare, trebuie să fie conectată o unitate de deconectare cu o distanță de contact de cel puțin 3 mm (siguranțe, întrerupătoare de siguranță pentru linie, contactori) și toți poli acestei unități de deconectare trebuie să fie adiacenți (nu mai sus decât înălțimea) produsului, în conformitate cu directivele IEE. Nerespectarea acestei instrucțiuni poate cauza probleme operaționale și poate anula garanția produsului.
- Se recomandă protecție suplimentară cu un întrerupător de curent rezidual.

Dacă aparatul este prevăzut cu cablu și conector

- Produsul este prevăzut cu cablu de alimentare și mufă. Conectați fișa produsului la o priză împământată și realizați conexiunea electrică.

Dacă aparatul este prevăzut cu cablu, dar fără fișă

- Conectați cablul produsului la sursa de alimentare, așa cum este identificat mai jos:

- Cablu maro / negru = L (fază)

- Cablu albastru = N (Neutru)

- Cablu verde / galben = (E) (legare la

pământ) 

Dacă aparatul nu este prevăzut cu cablu și fișă

Un cablu de alimentare definit în tabelul tehnic trebuie conectat la produs, urmând instrucțiunile. Cablul de alimentare nu trebuie să depășească 2 m, din motive de siguranță.

- Deschideți capacul blocului de borne, cu o șurubelniță.
- Introduceți cablul de alimentare prin clema de cablu de sub terminal și fixați-l pe corpul principal cu șurubul integrat al componentei de prindere a cablului.
- Conectați cablurile conform schemei furnizate.

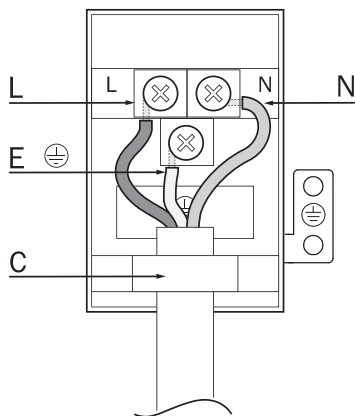

- N = neutru (albastru)

- L = Tensiune- Fază (maro / negru)

- E = Legare la pământ (verde/galben) 

- C = Clemă de cablu

- După finalizarea conexiunilor firelor, închideți capacul blocului de borne.

- Conectați cablul de alimentare la sursa de alimentare, dirijându-l astfel încât acesta să nu intre în contact cu produsul și să fie strivrit între aparat și perete.

Prevenirea posibilului risc de incendiu!

- Asigurați-vă că toate conexiunile electrice sunt fixate și strânse, pentru a preveni riscul formării arcului electric.
- Nu folosiți cabluri deteriorate sau prelungitoare.
- Asigurați-vă că nu pătrund lichide sau umiditate în punctul de conectare la alimentarea electrică.

Amplasarea și fixarea aparatului (Figura 5)

- Amplasați aparatul în mobilier, centrat cu două sau mai multe persoane.
- Fixați cuptorul de mobilier utilizând șuruburile furnizate împreună cu produsul. (Figura 5)
- La sfârșitul instalării, verificați dacă șuruburile sunt bine strânse și dacă produsul este bine fixat. Dacă produsul nu este instalat în conformitate cu instrucțiunile și dacă șuruburile nu sunt strânse corespunzător, există riscul de răsturnare în timpul utilizării.

Verificarea finală

- După instalare, porniți sursa de alimentare.
- Citiți cu atenție manualul de utilizare, înainte de prima punere în funcțiune.
- Verificați funcțiile produsului.

Îndepărtați produsul

- Deconectați aparatul de la rețeaua de alimentare cu energie.
- Desfaceți șuruburile de fixare.
- Ridicați produsul cu atenție, cu ajutorul a două sau mai multe persoane, și îndepărtați-l complet.

ВГ - Инструкции за безопасност

- Продуктът трябва да бъде инсталиран от квалифицирано лице в съответствие с действащите разпоредби. Производителят не носи отговорност за щети, произтичащи от процедури, извършени от неотторизирани лица, които също могат да анулират гаранцията.
- Подготовката на местоположението и електрическата инсталация на продукта е отговорност на клиента.
- Продуктът трябва да бъде монтиран в съответствие с всички местни електрически разпоредби.

- Преди да монтирате продукта, отстранете всички материали и документи в него и визуално проверете дали продуктът има дефекти по него. Ако е така, не го монтирайте.
- Продуктът е тежък, носете продукта с най-малко двама души.
- Вратата и / или дръжката не трябва да се използват за повдигане или преместване на уреда. Използвайте местата за повдигане от двете страни на продукта. Винаги носете предпазни ръкавици по време на транспортиране и монтаж.
- Изключете електрическите връзки в района, където трябва да бъде инсталиран преди монтажа.
- Повърхностите на мебелите, в които ще се монтира фурната, трябва да са устойчиви на топлина (минимум 100 ° C).
- Уверете се, че мебелите са стабилни, преди да монтирате продукта.
- Не поставяйте топлоизолационни ленти във вътрешността на мебелите, където трябва да се монтира фурната.
- Уредът не трябва да се монтира зад декоративна врата, за да се избегне прегряване.
- Размерите, дадени в монтажните диаграми, са в мм.

Монтаж на продукта

Ако продуктът ще бъде поставен под плота: (Схема 2)

- За да се осигури необходимата вентилация в задната част на кухненските мебели, трябва да се създадат отвори според размерите, показани на фигура 2.
- Електрическата връзка трябва да бъде в зона А на фигура 2 или извън мястото на монтаж.
- Ако продуктът трябва да се постави под плот, следвайте размерите, дадени в ръководството за монтаж на плота.

Ако продуктът ще бъде поставен във високия шкаф: (Схема 3)

- В задното отделение на кухненските мебели трябва да се създадат отвори според размерите, показани на фигура 3, за да се осигури необходимата вентилация. Този отвор трябва да е по височината на шкафа.

- Ако има заден панел на високия шкаф, в който ще бъде поставен продуктът, той трябва да бъде отстранен.
- Електрическата връзка трябва да бъде в зона А на фигура 3 или извън зоната на монтаж.

Ако продуктът ще бъде поставен в ъгъла: (Схема 4a-4b)

- Трябва да се обърне внимание на дадените размери, за да се направи ъгловата инсталация от схеми 4a и 4b.

Свързване на уреда с електрозахранването

- Свържете продукта само към заземен контакт / мрежа с напрежение и защита, както е посочено в „Технически спецификации“. Помолете заземяването да бъде направено от квалифициран електротехник, докато използвате продукта с или без трансформатор. Нашата компания не носи отговорност за проблеми, възникнали поради това, че продуктът не е заземен в съответствие с местните разпоредби.
- Преди да започнете работа по електрическата инсталация, изключете продукта от мрежовото захранване. Съществува опасност от токов удар!
- Продуктът трябва да бъде свързан към електрическата мрежа само от упълномощено и квалифицирано лице. Гаранционният срок на продукта започва само след правилна инсталация. Производителят не носи отговорност за щети, произтичащи от процедури, извършени от неоторизирани лица.
- Уредът трябва да бъде монтиран така, че да може да бъде напълно изключен от мрежовото захранване. Разделянето трябва да бъде осигурено чрез превключвател, вграден в неподвижната електрическа инсталация, в съответствие със строителните разпоредби.
- Задната повърхност на фурната се нагрява, когато се използва. Уверете се, че електрическата връзка не влиза в контакт със задната повърхност в противен случай, връзките могат да се повредят.
- Свързващият кабел не трябва да се захваща, огъва или прихваща или

да влиза в контакт с горещи части на фурната. Може да предизвикате късо съединение на фурната и да се запалите в резултат на топенето на кабела. Ако захранващият кабел е повреден, трябва да бъде подменен от квалифициран електротехник. В противен случай съществува риск от токов удар, късо съединение или пожар!

- Щепселът на захранващия кабел трябва да бъде лесно достъпен след инсталирането (но не и над плота).
- Когато окабелявате, трябва да спазвате националните / местните електрически разпоредби и да използвате контакта и щепсела, подходящи за фурната. Ако ограниченията на мощността на продукта надвишават текущата капацитет на изхода / щепсела и контакта, трябва да свържете продукта директно към неподвижната електрическа инсталация, без да използвате щепсела и контакта.
- Уверете се, че класа на предпазителите е съвместим с продукта.
- Свързването трябва да отговаря на националните разпоредби.
- Данните за захранването трябва да съответстват на данните, посочени на етикета на типа продукт. Отворете предната врата, за да видите типа етикет.
- Захранващият кабел на вашия продукт трябва да отговаря на стойностите в таблицата „Технически спецификации“.
- **Ако продуктът ще бъде свързан директно към захранването:** Ако не е възможно да изключите всички полюси в захранващия блок, трябва да бъде свързан разединителен блок с най-малко 3 mm контактна хлабина (предпазител, линейни предпазни превключватели, контактори) и всички полюси на този разединителен блок трябва да са съседни към (не над) продуктът в съответствие с директивите на IEE. Неспазването на тази инструкция може да причини експлоатационни проблеми и да обезсили гаранцията на продукта.
- Препоръчва се допълнителна защита от прекъсвач на остатъчен ток.

Ако продуктът се произвежда с кабел и щепсел

- Вашият продукт се произвежда с мрежов кабел и щепсел. Свържете щепсела на вашия продукт към заземен контакт и направете електрическата връзка.

Ако продуктът се произвежда с кабел и без щепсел

- Свържете кабела на продукта за захранване, както е посочено по-долу:
 - Кафяв / черен кабел = L (фаза)
 - син кабел = N (неутрален)
 - Зелен / жълт кабел = (E) \oplus (Заземител)

Ако продуктът се произвежда без кабел и щепсел

Захранващият кабел, който е определен в техническата таблица на дома, трябва да бъде свързан към продукта, като следвате инструкциите. Захранващият кабел не трябва да е по-дълъг от 2 м поради съображения за безопасност.

- Отворете капака на клемния блок с отвертка.
- Поставете захранващия кабел през кабелната скоба под терминала и го закрепете към основното тяло с интегрирания винт на компонента за затягане на кабела.
- Свържете кабелите според приложената схема.

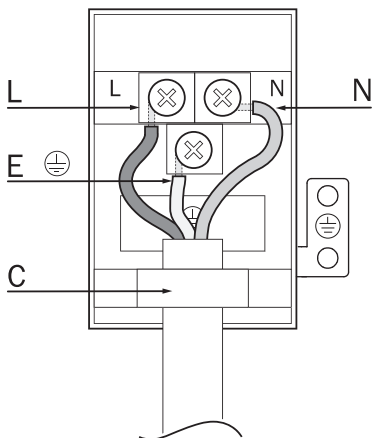

- N = Неутрален (Син)
- L = Фаза (Кафяв/черен)
- E = Заземител \oplus (Зелен/жълт)
- C = кабелна скоба

- След приключване на проводниците, затворете капака на клемния блок.
- Свържете захранващия кабел, за захранването, като го насочите, така че да не контактува с продукта и да се притисне между продукта и стената.

Предотвратяване на възможен риск от пожар!;

- Уверете се, че всички електрически връзки са надеждни и плътни, за да предотвратите риск от дъга.
- Не използвайте повредени кабели или удължителни кабели.
- Уверете се, че течността или влагата не са достъпни до точката на електрическото свързване.

Поставяне и фиксиране на продукта (Схема 5)

- Поставете уреда върху мебелите, центрирани с помощта на двама или повече души.
- Фиксирайте продукта върху мебелите с помощта на предоставените винтове. (Схема 5)
- В края на инсталацията проверете дали винтовете са добре затегнати и дали продуктът е здраво фиксиран. Ако продуктът не е монтиран в съответствие с инструкциите и винтовете не са добре затегнати, съществува риск от преобръщане по време на употреба.

Последна проверка

- След монтажа включете захранването.
- Прочетете ръководството за потребителя за първоначалното използване на продукта.
- Проверете функциите на продукта.

Премахване на продукта

- Изключете уреда от електрическата мрежа.
- Развийте винтовете за закрепване.
- Повдигнете продукта леко с двама или повече души и го извадете напълно.

МК - Упатства за безбедно користење

- Производот мора да го инсталира квалификувано лице во склад со важечките прописи. Производителот нема да биде одговорен за штетите кои ќе настанат од работите што ќе

ги изведат неовластени лица, и во тој случај гаранцијата може да изгуби важност.

- Подготовката на локацијата и на електричната инсталација за производот е одговорност на купувачот.
- Производот мора да се инсталира во склад со сите важечки прописи за електрика.
- Пред да се инсталира производот, извадете ги од него сите материјали и документи и со поглед проверете дали има некакви оштетувања. Ако е така, не го инсталирајте.
- Производот е тежок и затоа треба да го носат најмалку двајца луѓе.
- Вратата и/или рачката не смеат да се користат за кревање или преместување на уредот. За таа цел користете ги местата за кревање што се наоѓаат на двете страни на производот. Секогаш носете заштитни ракавици при транспортирањето и инсталирањето.
- Пред инсталирањето, исклучете ги електричните конекции во просторијата во која треба да се инсталира производот.
- Површините на елементот од мебелот во кој треба да се инсталира производот мора да бидат отпорни на топлина (најмалку 100 °C).
- Погрижете се елементот на мебелот да биде добро фиксиран пред да се инсталира производот.
- Не ставајте изолиран во внатрешноста на елементот на мебелот во кој треба да се инсталира рерната.
- Уредот не смее да се инсталира зад декоративна врата за да не дојде до прегревање.
- Димензиите дадени во дијаграмот за инсталирање се во милиметри.

Инсталирање на производот Ако производот биде поставен под шанк: (Слика 2)

- За да ја има потребната вентилација зад кујнскиот мебел, треба да се направат отвори со димензиите што се прикажани на слика 2.
- Електричното поврзување мора да биде во просторот А на слика 2 или надвор од местото на инсталирање.

- Ако производот биде поставен под шпорет, следете ги димензиите што се дадени во упатството за инсталирање на шпоретот.

Ако производот биде поставен во висечки елемент: (Слика 3)

- Во задниот дел на кујнскиот мебел треба да се направат отвори со димензиите прикажани на слика 3 за да се обезбеди потребната вентилација. Отворите треба да бидат по должината на височината на елементот.
- Ако има задна преграда на висечкиот елемент во кој ќе се стави производот, таа мора да се извади.
- Електричното поврзување мора да биде во просторот А на слика 3 или надвор од просторијата на инсталирање.

Ако производот биде ставен во агол: (Слика 4а-4б)

- Треба да се обрне внимание на зададените димензии за да се изведе инсталирањето во агол на слика 4а и 4б.

Поврзување на уредот во електричната мрежа

- Поврзете го производот само на штекер/линија со заземјување со волтажа и заштита како што е наведено во “Технички спецификации”. Заземјувањето нека го направи квалификуван електричар додека го користите производот со или без трансформатор. Нашата фирма нема да одговара за никакви оштетувања што ќе настанат ако производот се користи без заземјување во согласност со локалните прописи.
- Пред да се започне со работа на електричната инсталација, исклучете го производот од електричната мрежа. Може да настане струен удар!
- Производот мора да го поврзе на електричната мрежа само овластено и квалификувано лице. Гаранцијата на производот почнува да тече дури откако ќе биде исправно инсталиран. Производителот нема да биде одговорен за штетите кои ќе настанат од работите што ќе ги изведат неовластени лица.
- Производот мора да се инсталира така што ќе може потполно да се исклучи од електричната мрежа. Сепарирањето мора да се направи со специјален прекинувач вграден во фиксната електрична инсталација, во согласност со градежните прописи.
- Задната површина на рерната се загрева кога се користи. Внимавајте електричното поврзување да не дојде во контакт со задната површина, инаку конекциите може да се оштетат.
- Кабелот за поврзување не смее да биде притиснат, извиткан или потфатен ниту да доаѓа во допир со жешките делови на рерната. Така може да дојде до краток спој на рерната и таа да се запали поради топењето на кабелот. Ако се оштети електричниот кабел, мора да го замени квалификуван електричар. Во спротивно може да настане струен удар, краток спој или пожар!
- Приклучокот на електричниот кабел треба да биде лесно достапен по инсталирањето (но да не биде над ринглите).
- При поврзувањето на жиците, мора да ги задоволите националните/локалните електрични прописи и да користите штекер/линија и приклучок погодни за рерната. Ако ограничувањата на вредностите на струјата на која работи производот го надминуваат капацитетот на приклучокот и штекерот/линијата, мора да го поврзете производот директно за фиксната електрична инсталација без да ги користите приклучокот и штекерот/линијата.
- Внимавајте осигурувачот да одговара на производот.
- Поврзувањето мора да биде во согласност со националните прописи.
- Податоците за електричната мрежа мора да бидат во согласност со податоците што се наведени на етикетата за типот на производот. Отворете ја предната врата за да го видите типот на производот.
- Електричниот кабел на производот мора да одговара на вредностите наведени во табелата во делот “Технички спецификации”.

- **Ако производот биде поврзан директно за доводот на струја:**
Ако не е можно да се прекинат сите полови на доводот на струја, мора да се поврзе и единица за прекинување со најмалку 3 mm слободен простор за контакт (осигурувачи, сигурносни прекинувачи, контактори) и сите полови на оваа единица мора да бидат во близина на производот (не над него) во согласност со IEE директивите. Пропустот да се следи ова упатство може да води до проблеми во работењето на производот и гаранцијата може да изгуби важност.
- Се препорачува дополнителна заштита со додатен прекинувач на струја.

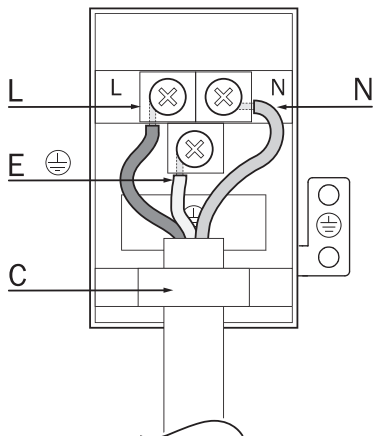

Ако производот е произведен со кабел и приклучок

- Вашиот производ е произведен со електричен кабел и приклучок. Ставете го приклучокот на производот во заземјен штекер и поврзете го со електричната мрежа.

Ако производот е произведен со кабел но без приклучок

- Поврзете го кабелот на производот со доводот на струја како што е наведено подолу:
 - Кафеав/црн кабел = L (фаза)
 - Плав кабел = N (нулти)
 - Зелен/жолт кабел = (E)  (заземјување)

Ако производот е произведен без кабел и приклучок

Електричен кабел со карактеристики наведени во табелата со технички спецификации мора да биде поврзан со производот со следење на упатствата. Електричниот кабел не смее да биде подолг од 2 m поради безбедносни причини.

- Отворете го со шрафцигер капакот на терминалот.
- Вметнете го електричниот кабел во држачот за кабел под терминалот и прицврстете го со интегриран шраф за главниот елемент на делот за придржување на кабелот.
- Поврзете ги каблите според дадениот дијаграм.

- N = Нулти (Плав)
- L = Активен-Фаза (Кафеав/црн)
- E = Заземјување  (Зелен/жолт)
- C = Стегач на кабелот

- После поврзувањето на жиците, затворете го капакот на терминалот.
- Поврзете го електричниот кабел за доводот на струја така што ќе му направите патека да не го допира производот и да не се гмечи помеѓу производот и сидот.

Заштита од евентуален пожар!;

- Погрижете се сите електрични поврзувања да бидат безбедни и цврсти за да се избегне опасност од искри.
- Не користете оштетени електрични или продолжни кабли.
- Погрижете се местото на електрично поврзување да нема никаков допир со течност или влага.

Местење и фиксирање на производот (Слика 5)

- Ставете го уредот врз елементот на мебелот, при што треба да го центрираат две или повеќе лица.
- Фиксирајте го производот за мебелот со помош на приложените шrafoви. (Слика 5)
- На крајот на инсталирањето, проверете дали шrafoвите се добро прицврстени и производот добро фиксиран. Ако производот не е инсталиран во согласност со упатствата и шrafoвите не се добро прицврстени, постои опасност производот да се преврти додека се користи.

Завршна проверка

- По инсталирањето, поврзете го производот со електричната мрежа.
- Прочитајте го упатството за употреба во врска со првата употреба на производот.
- Проверете ги функциите на производот.

Вадење на производот

- Исклучете го производот од електричната мрежа.
- Одвртете ги шрафовите со кои е прицврстен.
- Внимателно подигнете го производот со помош на две или повеќе лица и целосно извадете го.

PL - Инструкја безбедности

- Уреѓање мора да се замонтira од квалификуван персонал согласно со обврзувачките прописи. Производителот не поноси одговорност за штети, кои можат да се случат во резултат на извршување на процедурите од страна на неовластени лица, што може да влијае на гаранцијата.
- За приготвување на местото и инсталацијата електрична за производот одговара клиентот.
- Уреѓањето мора да се монтира согласно со локалните прописи електрични.
- Пред монтирањето на уреѓањето мора да се отстранат сите материјали и документи и да се провери, дали на производот нема штетни дефекти. Ако има, не треба да се монтира уреѓањето.
- Производот е тежок, па затоа мора да се користат барем две лица.
- Не треба да се подигаат/пренесуваат уреѓањата од дрвни и/или метални. Мора да се остави слободна простор од двете страни, за да се олесни преносот на уреѓањето. Во текот на транспортот и монтирањето мора да се користат заштитни рукавици.
- Пред почетокот на работата мора да се одлучат сите електрични врски во областа на монтирањето на уреѓањето.
- Површините на мебелот, во кој треба да се монтира печка, мора да се заштитат со топлинска заштита (минимум 100 °C).
- Пред монтирањето мора да се утврди, дали мебелот е зацврстен.
- Не треба да се монтираат заштитни ленти во внатрешноста на мебелот, во кој треба да се монтира печка.
- Уреѓањето не треба да се монтира во декоративни врати, за да се избегне штета.

- Мериња дадени на схемата на монтирањето се во mm.

Montaż urządzenia

Jeśli produkt zostanie umieszczony pod szafką: (Rysunek 2)

- Aby zapewnić niezbędną wentylację z tyłu szafek, należy wywiercić otwory o wymiarach pokazanych na rysunku 2.
- Podłączenie elektryczne musi znajdować się w obszarze A (jak na rysunku 2) lub poza miejscem montażu.
- Jeśli produkt ma być zamontowany pod płytą, zastosuj wymiary podane w instrukcji instalacji płyty.

Jeśli produkt zostanie umieszczony w wysokiej szafce: (Rysunek 3)

- W tylnej części szafki należy wywiercić otwory o wymiarach takich samych jak pokazano na rysunku 3, aby zapewnić niezbędną wentylację. Otwór powinien znajdować się na wysokości szafki.
- Jeśli w szafce, w której ma zostać zamontowane urządzenie, znajduje się tylna płyta należy ją usunąć.
- Podłączenie elektryczne musi znajdować się w obszarze A (jak na rysunku 3) lub poza miejscem montażu.

Jeśli produkt zostanie umieszczony w rogu: (Rysunek 4a-4b)

- Aby zamontować urządzenie w rogu należy zwrócić uwagę na podane wymiary (rysunki 4a i 4b).

Włożyć wtyczkę urządzenia do kontaktu.

- Urządzenie należy podłączać wyłącznie do uzziemionego gniazdka/linii z napięciem i zabezpieczeniem określonym w „Specyfikacjach technicznych”. Uziemienie do urządzenia używane z lub bez transformatora powinno być zamontowane przez wykwalifikowanego elektryka. Nasza firma nie ponosi odpowiedzialności za jakiegokolwiek problem wynikający z tego, że produkt nie został uziemiony zgodnie z lokalnymi przepisami.
- Przed rozpoczęciem jakiegokolwiek prac związanych z instalacją elektryczną należy odłączyć produkt od źródła zasilania. Ryzyko porażenia prądem!
- Produkt może być podłączony do źródła zasilania wyłącznie przez upoważniony i wykwalifikowany personel. Okres gwarancji produktu rozpoczyna się dopiero po

prawidłowym montażu. Producent nie ponosi odpowiedzialności za szkody, które mogą powstać w wyniku wykonywania procedur przez osoby nieuprawnione.

- Urządzenie należy zamontować w taki sposób, aby można było je całkowicie odłączyć od zasilania. Oddzielenie musi być zapewnione przez przełącznik wbudowany w instalację elektryczną, zgodnie z przepisami budowlanymi.
- Tylna powierzchnia piekarnika nagrzewa się podczas pracy. Upewnij się, że połączenie elektryczne nie styka się z powierzchnią tylną. W przeciwnym razie połączenia mogą ulec uszkodzeniu.
- Kabel zasilania nie może być ściśnięty, zgięty lub uwięziony ani nie może stykać się z gorącymi częściami piekarnika. Może to spowodować zwarcie piekarnika i zapalenie się w wyniku stopienia kabla. Jeśli kabel zasilania zostanie uszkodzony, musi zostać wymieniony przez elektryka. Ryzyko porażeniem prądem lub pożarem.
- Dostęp do wtyczki, po zamontowaniu urządzenia, powinien być łatwy (ale nie powinna się znajdować nad płytą grzewczą).
- Podczas okablowania należy przestrzegać krajowych/lokalnych przepisów dotyczących elektryczności i stosować gniazdko/linię i wtyczkę odpowiednio do piekarnika. Jeśli wartości graniczne mocy produktu przekraczają obciążalność prądową wtyczki i gniazdka/linii, należy podłączyć produkt bezpośrednio do stałej instalacji elektrycznej bez korzystania z wtyczki i gniazdka/linii.
- Należy upewnić się, że prąd znamionowy bezpiecznika jest zgodny z urządzeniem.
- Połączenie musi być zgodne z przepisami.
- Dane dotyczące zasilania sieciowego muszą odpowiadać danym podanym na tabliczce znamionowej produktu. Aby zobaczyć tabliczkę znamionową należy otworzyć przednie drzwiczki.
- Kabel zasilający musi być zgodny z wartościami podanymi w tabeli „Dane techniczne”.
- **Jeśli produkt zostanie podłączony bezpośrednio do źródła zasilania:** Jeśli nie jest możliwe odłączenie wszystkich biegunów zasilania, należy odłączyć rozłącznik o luzie styków co najmniej 3 mm (bezpieczniki, wyłączniki bezpieczeństwa, styczniki), a wszystkie bieguny tego

rozłącznika muszą sąsiadować (nie powyżej) z produktem zgodnym z dyrektywami IEE. Nieprzestrzeganie niniejszej instrukcji może spowodować problemy w działaniu urządzenia i unieważnić gwarancję.

- Zalecane jest dodatkowe zabezpieczenie wyłącznikiem różnicowoprądowym.

Jeśli produkt posiada kabel i wtyczkę

- Produkt posiada kabel zasilający i wtyczkę. Aby podłączyć urządzenie należy włożyć wtyczkę do uziemionego gniazdka.

Jeśli produkt posiada kabel bez wtyczki

- Podłącz przewód do zasilania w sposób opisany poniżej:
 - Kabel brązowo-czarny = L (Faza)
 - Kabel niebieski = N (Neutralny)
 - Kabel zielono-żółty = (E)  (Uziemienie)

Jeśli produkt nie posiada kabla i wtyczki

Kabel zasilający opisany w głównej tabeli technicznej musi być podłączony do produktu zgodnie z instrukcjami. Ze względów bezpieczeństwa kabel zasilający nie może być dłuższy niż 2 m.

- Pokrywą zaciskową otwórz za pomocą śrubokrętu.
- Przełóż kabel zasilający przez zacisk kablowy poniżej zacisku i przymocuj go do głównego korpusu za pomocą zintegrowanej śruby na elemencie mocującym kabel.
- Kable należy podłączyć zgodnie z dostarczonym schematem.

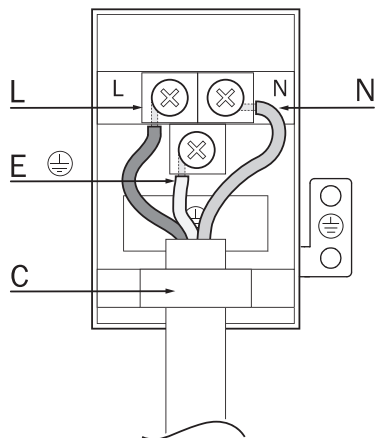

- N = Neutralny (niebieski)
- L = Faza (brązowo-czarny)
- E = Uziemienie (⊕) (zielono-żółty)
- C = zacisk do przewodu
- Po podłączeniu zamknij pokrywę zaciskową.
- Podłącz kabel zasilający tak, aby nie dotykał produktu i nie mógł zostać ściśnięty między produktem a ścianą.

Zapobieganie ewentualnemu pożarowi!

- Upewnij się, że wszystkie połączenia elektryczne są bezpieczne i szczelne, aby zapobiec ryzyku wyładowania łukowego.
- Nie wolno używać uszkodzonych kabli lub przedłużaczy.
- Upewnij się, że ciecz lub wilgoć nie znajdują się w miejscu podłączenia do zasilania.

Miejsce i mocowanie produktu (Rysunek 5)

- Dwie (lub więcej) osoby umieszczają urządzenie na meblach.
- Urządzenie przymocować do mebli za pomocą dołączonych śrub. (Rysunek 5)
- Po zamontowaniu należy sprawdzić, czy śruby są odpowiednio dokręcone, a produkt dobrze zamocowany. Jeśli produkt nie zostanie zamontowany zgodnie z instrukcją, a śruby odpowiednio dokręcone, istnieje ryzyko przewrócenia się urządzenia podczas użytkowania.

Kontrola końcowa

- Po zamontowaniu włączyć zasilanie..
- Należy przeczytać instrukcję obsługi dotyczącą pierwszego użycia produktu.
- Sprawdzić funkcje produktu.

Odlączenie urządzenia

- Wyjąć wtyczkę z kontaktu.
- Odkręcić śruby mocujące.
- Lekko podnieść produkt przy pomocy dwóch lub więcej osób i wyjąć go całkowicie.

CZ – Bezpečnostní pokyny

- Výrobek musí být instalován kvalifikovanou osobou v souladu s platnými předpisy. Výrobce neodpovídá za škody vzniklé v důsledku postupů prováděných neoprávněnými osobami, které mohou rovněž vést ke ztrátě záruky.
- Za přípravu umístění a elektrickou instalaci výrobku odpovídá zákazník.

- Výrobek musí být nainstalován v souladu se všemi místními předpisy pro elektrické instalace.
- Před instalací vyjměte z výrobku všechny materiály a dokumenty a vizuálně zkontrolujte, zda výrobek nemá jakékoli vady. Pokud ano, neinstalujte jej.
- Výrobek je těžký, musí jej přepravovat nejméně dvě osoby.
- Při zvedání nebo přemísťování spotřebiče se nesmí používat dvířka nebo madla. Používejte zvedací místa na obou stranách výrobku. Během přepravy a instalace vždy používejte ochranné rukavice.
- Před instalací odpojte elektrické připojení v místě instalace.
- Povrchy nábytku, ve kterém má být trouba instalována, musí odolávat teplotě (minimálně 100 °C).
- Před instalací výrobku se ujistěte, že je nábytek upevněn.
- Neinstalujte do interiéru nábytku, ve kterém má být trouba instalována, tepelně izolační pásy.
- Aby se zabránilo přehřátí, spotřebič nesmí být instalován za dekorativní dveře.
- Rozměry uvedené v instalačních schématech jsou v mm.

Instalace výrobku

Pokud bude výrobek umístěn pod pultem: (Obrázek 2)

- Aby bylo zajištěno potřebné větrání v zadní části kuchyňského nábytku, je třeba vytvořit otvory s rozměry znázorněnými na obrázku 2.
- Elektrické připojení musí být v oblasti A na obrázku 2 nebo mimo místo instalace.
- Bude-li výrobek umístěn pod varnou desku, dodržujte rozměry uvedené v instalační příručce varné desky.

Pokud bude výrobek umístěn ve vysoké skříňce: (Obrázek 3)

- Aby bylo zajištěno potřebné větrání, je třeba v zadní části kuchyňského nábytku vytvořit otvory s rozměry znázorněnými na obrázku 3. Tyto otvory by měly být podél výšky skříňky.
- Pokud má vysoká skříňka, kam bude výrobek umístěn, zadní panel, musí být tento panel odebrán.
- Elektrické připojení musí být v oblasti A na obrázku 3 nebo mimo oblast instalace.

Pokud bude výrobek umístěn do rohu: (Obrázek 4a-4b)

- Při instalaci produktu do rohu je nutno věnovat pozornost rozměrům uvedeným na obrázcích 4a a 4b.

Připojení spotřebiče k přívodu elektřiny

- Výrobek připojte pouze k uzemněné zásuvce/vedení, jejíž napětí a ochrana odpovídá požadavkům uvedeným v „Technické specifikaci“. Ať už budete výrobek používat s transformátorem nebo bez něj, nechte instalaci uzemnění provést kvalifikovaným elektrikářem. Naše společnost neodpovídá za žádné problémy vzniklé v důsledku toho, že výrobek není uzemněn v souladu s místními předpisy.
- Před zahájením jakýchkoli prací na elektroinstalaci odpojte výrobek od napájení ze sítě. Nebezpečí úrazu elektrickým proudem!
- Výrobek musí být připojen k napájení ze sítě pouze oprávněnou a kvalifikovanou osobou. Záruční doba výrobku začíná až po správné instalaci. Výrobce neodpovídá za škody vzniklé v důsledku postupů prováděných neoprávněnými osobami.
- Spotřebič musí být nainstalován tak, aby jej bylo možné zcela odpojit od napájení ze sítě. Odpojení od napájení ze sítě musí být zajištěno vypínačem zabudovaným do pevné elektrické instalace podle stavebních předpisů.
- Zadní povrch trouby se při používání zahřívá. Ujistěte se, že elektrické připojení nepřichází do styku se zadním povrchem, jinak by mohlo dojít k poškození připojení.
- Připojovací kabel nesmí být sevřený, ohnutý nebo jinak zachycený, ani nesmí přijít do styku s horkými částmi trouby. V důsledku roztavení kabelu může dojít ke zkratu trouby a vznícení ohně. Pokud je napájecí kabel poškozen, musí být vyměněn kvalifikovaným elektrikářem. Jinak hrozí nebezpečí úrazu elektrickým proudem, zkratu nebo požáru!
- Zástrčka napájecího kabelu musí být po instalaci snadno přístupná (ale ne nad varnou deskou).
- Při elektroinstalaci musíte dodržovat národní/místní předpisy pro elektrické instalace a používat zásuvku/vedení a zástrčku vhodné pro troubu. Pokud mezní hodnoty výkonu výrobku překročí proudovou zatížitelnost zástrčky a zásuvky/

vedení, musíte výrobek připojit přímo k pevné elektrické instalaci bez použití zástrčky a zásuvky/vedení.

- Ujistěte se, že je jmenovitá hodnota pojistky kompatibilní s výrobkem.
- Připojení musí odpovídat národním předpisům.
- Údaje o napájení ze sítě musí odpovídat údajům uvedeným na typovém štítku výrobku. Otevřete přední dvířka a podívejte se na typový štítek.
- Napájecí kabel výrobku musí odpovídat hodnotám uvedeným v tabulce „Technické údaje“.
- **Pokud bude výrobek připojen přímo k napájení:** Není-li možné odpojit všechny póly ve zdroji napájení, musí být připojena odpojovací jednotka se vzdáleností kontaktů alespoň 3 mm (pojistky, bezpečnostní spínače vedení, stykače) a všechny póly této odpojovací jednotky musí být vedle (nikoli nad) výrobku v souladu s směrnicemi IEE. Nedodržení tohoto pokynu může způsobit problémy při používání a zneplatní záruku výrobku.
- Doporučuje se další ochrana pomocí jističe zbytkového proudu.

Pokud je výrobek vyráběn s kabelem a zástrčkou

- Váš výrobek je vyráběn se síťovým kabelem a zástrčkou. Připojte zástrčku výrobku k uzemněné zásuvce a proveďte elektrické připojení.

Pokud je výrobek vyráběn s kabelem a bez zástrčky

- Připojte kabel výrobku k napájení tak, jak je uvedeno níže:
 - hnědý/černý kabel = L (fázový vodič)
 - modrý kabel = N (nulový vodič)
 - zelený/žlutý kabel = (E)  (uzemňovací vodič)

Pokud je výrobek vyráběn bez kabelu a zástrčky

Napájecí kabel, který je definován v technické tabulce, musí být připojen k výrobku podle pokynů. Napájecí kabel nesmí být z bezpečnostních důvodů delší než 2 m.

- Pomocí šroubováku otevřete kryt svorkovnice.
- Připojte napájecí kabel přes kabelovou příchytku pod svorku a připevňte jej k hlavnímu tělesu pomocí integrovaného šroubu na součásti kabelové příchytky.
- Připojte kabely podle přiloženého schématu.

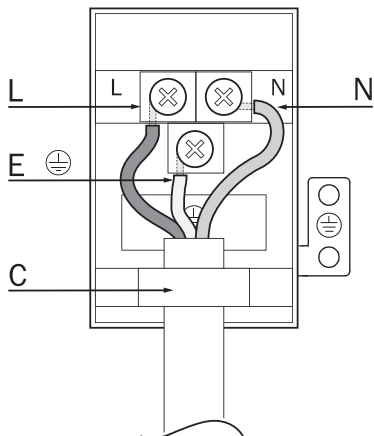

- N = nulový vodič (modrý)
- L = fázový vodič pod napětím (hnědý/černý)
- E = uzemňovací vodič (zelený/žlutý)
- C = kabelová příchytka
- Po dokončení připojení vodičů zavřete kryt svorkovnice.
- Připojte napájecí kabel k napájení tak, že jej nasměrujete způsobem, aby se nedotýkal výrobku a nebyl stlačen mezi výrobkem a zdí.

Prevence proti možnému nebezpečí požáru!

- Zajistěte, aby všechna elektrická připojení byla bezpečná a těsná, aby se předešlo riziku vzniku elektrického oblouku.
- Nepoužívejte poškozené kabely ani prodlužovací kabely.
- Zajistěte, aby se k elektrickému přípojnému bodu nedostala kapalina nebo vlhkost.

Umístění a upevnění výrobku (Obrázek 5)

- Umístěte spotřebič na nábytek a vystředte jej pomocí dvou nebo více osob.
- Upevněte výrobek k nábytku pomocí dodaných šroubů. (Obrázek 5)
- Na konci instalace zkontrolujte, zda jsou šrouby správně utaženy a zda je výrobek pevně upevněn. Pokud výrobek není nainstalován v souladu s pokyny a šrouby nejsou řádně utaženy, existuje během používání nebezpečí překlopení.

Závěrečná kontrola

- Po instalaci zapněte napájení ze sítě.
- Přečtěte si uživatelskou příručku pro první použití výrobku.
- Zkontrolujte funkce výrobku.

Demontáž výrobku

- Odpojte výrobek od napájení ze sítě.
- Odšroubujte upevňovací šrouby.
- Zlehka nadzvedněte výrobek pomocí dvou nebo více osob a úplně jej vyjměte.

ET - Ohutusjuhised

- Toote peab paigaldama kvalifitseeritud isik vastavalt kehtivatele eeskirjajadele. Tootja ei vastuta kahjustuste eest, mis tulenevad volitamata isikute toimingutest, mis võivad ka garantii tühistada.
- Toote asukoha ja elektripaigaldise ettevalmistamine on kliendi vastutusel.
- Toode tuleb paigaldada vastavalt kõigile kohalikele elektriseadustele.
- Enne toote paigaldamist eemaldage kõik materjalid ja dokumendid ning kontrollige visuaalselt, kas tootel on defekte. Kui toote on kahjustatud, siis ärge seda paigaldage.
- Toode on raske, seda peavad kandma vähemalt kaks inimest.
- Ust ja/või käepidet ei tohi seadme tõstmiseks ega teisaldamiseks kasutada. Kasutage tõsteavasid toote mõlemal küljel. Kandke alati kaitsekindaid transportimise ja paigaldamise ajal.
- Enne paigaldamist ühendage lahti elektriühendused paigalduskohas.
- Mõõbli pinnad, kuhu ahi paigaldatakse, peavad olema kuumakindlad (minimaalselt 100 ° C).
- Enne toote paigaldamist veenduge, et mõõbel oleks kinnitatud.
- Ärge paigaldage soojustisolevate ribasid mõõbli sisemusse, millesse ahi paigaldatakse.
- Ülekuumenemise vältimiseks ei tohi seadet paigaldada dekoratiivse ukse taha.
- Paigaldusskeemidel toodud mõõtmed on millimeetrites.

Toote paigaldamine

Kui toode asetatakse leti alla: (Joonis 2)

- Kõõgimõõbli tagumisse ossa tuleks vajaliku ventilatsiooni tagamiseks luua joonisel 2 näidatud mõõtmetega avad.
- Elektriühendus peab olema joonisel 2 näidatud piirkonnas A või väljaspool paigalduskohta.
- Kui toode tuleb asetada pliidiplaadi alla, järgige pliidiplaadi paigaldusjuhendis toodud mõõtmeid.

Kui toode asetatakse kõrgkappi:

(Joonis 3)

- Kõõgimööbli tagumisse ossa tuleks vajaliku ventilatsiooni tagamiseks luua joonisel 3 näidatud mõõtetega avad. See ava peaks olema piki kapi kõrgust.
- Kui kõrgkabil, kuhu toode asetatakse, on olemas tagakülg, tuleb see eemaldada.
- Elektriühendus peab olema joonisel 3 näidatud piirkonnas A või väljaspool paigalduskohta.

Kui toode asetatakse nurka: (Joonis 4a-4b)

- Nurka paigaldamiseks peab pöörama tähelepanu joonistel 4a ja 4b antud mõõtetetele.

Seadme ühendamine elektritoitega

- Ühendage toode maandatud pistikupesaga/vooluvõrguga ainult "Tehnilistes kirjeldustes" äratoodud pinge ja kaitsesega. Laske kvalifitseeritud elektrikul maanduse paigaldada, kui kasutate toodet trafoga või ilma. Meie firma ei vastuta mis tahes kahjude eest, mis tekivad, kui toode pole maandatud kooskõlas kohalike seadustega.
- Enne mis tahes elektripaigaldustöödega alustamist ühendage toode vooluvõrgust lahti. Võite saada elektrilöögi!
- Toodet võib vooluvõrku ühendada ainult selleks volitatud ja kvalifitseeritud isik. Tootje garantii algab alles pärast õige paigaldamist. Tootja ei vastuta volitamata isiku tegevusest tulenenud kahjude eest.
- Seade tuleb paigaldada nii, et seda saaks vooluvõrgust täielikult lahti ühendada. Lahtiühendamine peab toimuma fikseeritud elektripaigaldisse sisseehitatud lüliti abil vastavalt ehituseeskirjadele.
- Ahi tagumine külg kuumeneb selle kasutamise ajal. Veenduge, et elektriühendus ei puutuks kokku tagumise pinnaga, vastasel juhul võivad ühendused kahjustada.
- Elektrijuhe ei tohi olla puntras, kokku pandud või muljutud, ega puutada kokku ahju kuumade pindadega. Juhtme sulamise tagajärjel võib tekkida lühis ja ahi võib süttida. Kui toitejuhe on kahjustatud, peab selle vahetama kvalifitseeritud elektrik. Vastasel juhul tekib elektrilöögi, lühise või tulekahju oht!

- Toitejuhtme pistikule peaks pärast paigaldamist hõlpsasti juurde pääsema (kuid mitte üle pliidiplaadi).
- Juhtmete ühendamisel peate järgima riiklikke/kohalikke elektriseadusi ja kasutama ahju jaoks sobivat pistikupesava/voolujuhet ja pistikut. Kui toote toitepiirangud ületavad pistiku ja pistikupesava/vooluvõrgu praegust kandevõimet, peate toote ühendama otse fikseeritud elektripaigaldisega, kasutamata pistikut ja pistikupesava/voolujuhet.
- Veenduge, et kaitsmete nimiväärtus ühildub tootega.
- Ühendus peab vastama riiklikele eeskirjadele.
- Vooluvõrgu andmed peavad vastama toote tüübisildil täpsustatud andmetele. Tüübisildi nägemiseks avage esiuks.
- Teie toote toitekaabel peab vastama tabelis „Tehnilised kirjeldused“ toodud väärtustele.
- **Kui toode ühendatakse otse toiteallikaga:** Kui kõiki toiteallika poste pole võimalik lahti ühendada, tuleb ühendada lahtiühendamise seade, mille kontaktide vahelvähemalt 3 mm (sulavkaitsmed, voolulülitid, kontaktorid), ja selle lahtiühendamise seadme kõik postid peavad asuma toote lähedal (mitte eespool) vastavalt IEE direktiividele. Selle juhise mittejärgimine võib põhjustada tööprobleeme ja muuta toote garantii kehtetuks.
- Soovitatav on täiendav kaitse rikkevoolukaitselüliti abil.

Kui toodet toodetakse kaabli ja pistikuga

- Teie toode on toodetud kaabli ja pistikuga. Ühendage toote pistik maandatud pistikupesaga ja looge elektriühendus.

Kui toode on toodetud kaabliga ja ilma pistikuta

- Ühendage toote juhe toiteallikaga, nagu on määratletud allpool:
 - pruun / must kaabel = L (faas)
 - sinine kaabel = N (neutraalne)
 - roheline / kollane kaabel = (E) (maandus)

Kui toode on toodetud ilma kaabli ja pistikuta

Tehnilises tabelis määratletud toitekaabel tuleb tootega ühendada, järgides juhiseid. Toitekaabel ei tohi ohutuse tagamiseks olla pikem kui 2 m.

- Krivikeerajaga avage klemmploki kaas.
- Pange toitekaabel läbi klemmi all oleva kaabliklemmi ja kinnitage see kaablikinnituskomponendi sisseehitatud krivuga põhikorpuse külge.
- Ühendage kaablid vastavalt lisatud skeemile.

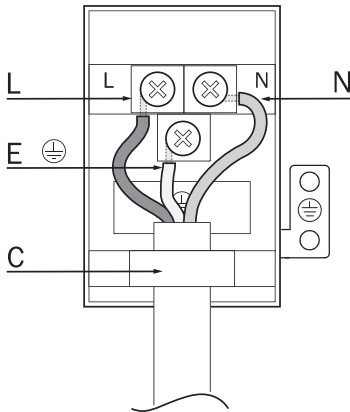

- N = neutraalne (sinine)
- L = otsefaas (pruun / must)
- E = maandus (roheline / kollane)
- C = kaabliklemm

- Pärast juhtmeühenduste lõpetamist sulgege klemmploki kaas.
- Ühendage toitekaabel toiteallikaga, suunates selle nii, et see ei puutuks tootega kokku ega pigistuks toote ja seina vahel.

Võimaliku tuleoahu vältimine!

- Kaare tekke ohu vältimiseks veenduge, et kõik elektriühendused on kindlalt kinnitatud.
- Ärge kasutage kahjustatud kaableid ega pikenduskaableid.
- Veenduge, et vedelik või niiskus ei pääse elektriühenduspunkti.

Toote paigutamine ja kinnitamine (Joonis 5)

- Asetage ahi kappi kahe või enama inimese abiga.
- Kinnitage seade kaasas olevate kruvide abil mööbli külge. (Joonis 5)
- Paigaldamise lõpus kontrollige, kas kruvid on korralikult pingutatud ja toode on kindlalt kinnitatud. Kui toodet ei paigaldata

vastavalt juhistele ja kruvid pole korralikult pingutatud, võib kasutamisel tekkida komistamise oht.

Viimane kontroll

- Pärast paigaldamist lülitage vooluvõrk sisse.
- Enne esmakordset kasutamist lugege kasutusjuhendit.
- Kontrollige toote funktsioone.

Toote eemaldamine

- Ühendage toode vooluvõrgust lahti.
- Keerake kinnituskruvid lahti.
- Tõstke toodet kergelt kahe või enama inimese abiga ja võtke see täielikult välja.

HU - Biztonsági útmutató

- A terméket csak megfelelően képzett személy telepítse a hatályos előírásoknak megfelelően. A gyártó nem vállal felelősséget az illetéktelen személyek által végrehajtott eljárásokból fakadó károokért, amelyek a jótállást is érvényteleníthetik.
- A termék helyének és elektromos bekötésének előkészítése a vevő felelőssége.
- A terméket a helyi elektromos előírásoknak megfelelően kell beszerezni.
- A termék telepítése előtt távolítsa el a benne található összes anyagot és dokumentumot, illetve vizuálisan ellenőrizze, hogy a termék nem sérült-e. Ha igen, ne szerelje be.
- A termék nehéz, legalább két ember mozgassa.
- A készülék mozgatásához ne használja az ajtót és/vagy a fogantyút. Használja a termék két oldalán található emelési pontokat. A szállítás és telepítés során mindig viseljen munkavédelmi kesztyűt.
- A telepítés előtt az érintett területen válassza le az elektromos csatlakozásokat.
- A bútor felületének, amelybe a sütő telepítésre kerül, hőállóknak kell lennie (100 °C minimum).
- A termék beszerelése előtt győződjön meg róla, hogy a bútor rögzítve van.
- A bútor belsejébe, ahova a sütő beszerelésre kerül, ne helyezzen el hőszigetelő csíkokat.
- A készüléket tilos díszajtó mögé helyezni, hogy elkerülje a túlforrósodást.
- A rajzon megadott méretek mm-ben értendők.

A termék telepítése

Ha a termék pult alá kerül

beszerelésre: (2. ábra)

- Ahhoz, hogy a konyhabútor hátulján a megfelelő szellőzést biztosítani tudja, a 2. ábrán látható méretű nyílásokat kell vágni.
- Az elektromos csatlakozásnak a 2. ábrán látható A területen belül, vagy a beépítési helyen kívül kell lennie.
- Ha a terméket főzőlap alá helyezi el, kövesse a főzőlap telepítési útmutatójában megadott méreteket.

Ha a termék magas szekrénybe kerül

beszerelésre: (3. ábra)

- Ahhoz, hogy a megfelelő szellőzést biztosítani tudja, a 3. ábrán látható méretű nyílásokat kell vágni a konyhabútor hátuljába. Ezt a nyílást a szekrény teljes magassága mentén el kell helyezni.
- Ha a szekrényen, ahova a termék telepítésre kerül, hátlap is található, el kell távolítani.
- Az elektromos csatlakozásnak a 3. ábrán látható A területen belül, vagy a beépítési helyen kívül kell lennie.

Ha a termék sarokba kerül

beszerelésre: (4a-4b. ábra)

- Ahhoz, hogy a 4a. és 4b. ábra szerinti telepítést el lehessen végezni a sarokba, a megadott méreteket kell alkalmazni.

Csatlakoztassa a készüléket a

hálózatra

- A terméket csak olyan földelt aljzatba/vezetékekkel csatlakoztassa, amely feszültségszintje és védelme megfelel a „Műszaki adatok” c. részben meghatározottaknak. A földelést kizárólag képzett villanyszerelő alakíthatja ki, miközben a terméket transzformátorral vagy anélkül használja. Cégünk nem vállal semmilyen felelősséget olyan problémákért, amelyek a termék helyi előírásoknak nem megfelelő földeléssel történő használata miatt merülnek fel.
- Az elektromos bekötéssel kapcsolatos munkák megkezdése előtt válassza le a terméket az elektromos hálózatról. Fennáll az áramütés veszélye!
- A terméket csak arra jogosult és szakképzett személy csatlakoztathatja a hálózatra. A termék jótállási ideje a megfelelő telepítést követően kezdődik. A gyártó nem vállal felelősséget az illetéktelen személyek által végrehajtott eljárásokból fakadó károkért.
- A készüléket úgy kell telepíteni, hogy az teljes mértékben leválasztható legyen az elektromos hálózatról. A leválasztást az elektromos hálózatba fixen beépített kapcsolóval kell biztosítani, az építési szabályoknak megfelelően.
- A sütő hátoldala használat közben felmelegszik. Ügyeljen arra, hogy az elektromos csatlakozás ne érintkezzen a hátsó felülettel, ellenkező esetben a csatlakozások sérülhetnek.
- A csatlakozókábelt tilos rögzíteni, meghajlítani vagy becsipni, illetve ne érintkezzen a sütő meleg részeivel. A kábel megolvadása miatt rövidzárlat és tűz keletkezhet. Ha a tápkábel sérült, akkor egy képzett villanyszerelővel ki kell cseréltetni. Ellenkező esetben fennáll az áramütés vagy tűz veszélye!
- A tápkábel csatlakozójának telepítés után könnyen hozzáférhetőnek kell lennie (de nem lehet a főzőlap felett).
- A huzalozás során be kell tartani a nemzeti/helyi elektromos előírásokat, illetve a sütőhöz megfelelő aljzatot/vezetéket és csatlakozót kell használni. Ha a termék teljesítménye meghaladja a dugalj/vezeték névleges áramát, akkor a terméket közvetlenül, villásdugó, dugalj/vezeték használata nélkül kell az elektromos hálózatra csatlakoztatni.
- Győződjön meg róla, hogy a biztosíték névleges terhelhetősége megfelelő a termékhez.
- A csatlakozásoknak meg kell felelniük a nemzeti előírásoknak.
- A hálózati adatoknak meg kell egyezniük a termék típuscímkéjén feltüntetett adatokkal. A típuscímké megtekintéséhez nyissa ki az első ajtót.
- A termék tápkábelének meg kell felelnie a „Műszaki adatok” c. részben található értékeknek.
- **Ha a terméket közvetlenül csatlakoztatja az elektromos hálózatra:** Ha nem lehet a tápfeszültség összes pólusát leválasztani, akkor legalább 3 mm érintkezőtávolságú leválasztóegységet (biztosíték, vezetékvédő kapcsoló, védőrelé) kell bekötni az összes pólusra, és a leválasztóegység összes pólusát a termék közelében (nem felette)

kell elhelyezni, az IEE irányelvek szerint. Az utasítás figyelmen kívül hagyása működési problémákat okozhat és érvényteleníti a termék jótállását.

- Kiegészítő védelemként javasolt áramvédő kapcsoló használata.

Ha a termék kábellel és dugvillával készül

- Az Ön terméke elektromos kábellel és dugvillával készült. Az elektromos kapcsolót létrehozásához csatlakoztassa a dugvillát egy földelt aljzatba.

Ha a termék kábellel és dugvilla nélkül készül

- Csatlakoztassa a termék kábelét az elektromos hálózathoz a következők szerint:

- Barna/fehér kábel = L (fázis)
- Kék kábel = N (nullavezető)
- Zöld/sárga kábel = (E)  (védővezető)

Ha a termék kábel és dugvilla nélkül készül

A műszaki táblázatban feltüntetett elektromos kábelt kell csatlakoztatni a termékhez a következő előírások szerint. Biztonsági okok miatt az elektromos kábel nem lehet hosszabb, mint 2 m.

- Nyissa ki a sorkapocs fedelét egy csavarhúzóval.
- Fűzze be az elektromos kábelt a sorkapocs alatt található kábelrögzítőbe és rögzítse a kábelt a kábelrögzítő integrált csavarjaival.
- Kösse be a kábeleket a mellékelt ábra szerint.

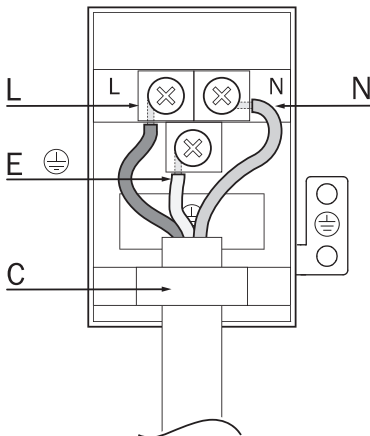

- N = nullavezető (kék)
- L = fázis (barna/fehér)
- E = védővezető  (zöld/sárga)
- C = kábelrögzítő
- Az elektromos bekötést követően zárja le a sorkapocs fedelét.
- Csatlakoztassa a tápvezetékét az áramforráshoz, miközben úgy vezeti el, hogy ne érintkezzen a termékkel, ne csipődjön be a termék és a fal közé.

Esetleges tűzveszély megelőzése!

- Győződjön meg róla, hogy az összes elektromos csatlakozás megfelelően meg van húzva, így megelőzheti az ívhúzás kockázatát.
- Ne használjon sérült kábeleket vagy hosszabbítókat.
- Ügyeljen arra, hogy folyadékok vagy nedvesség ne juthasson az elektromos csatlakozási pontokhoz.

A termék elhelyezése és rögzítése (5. ábra)

- Helyezze a készüléket a bútorba, legalább két ember tartsa egyensúlyban.
- Rögzítse a terméket a bútorhoz a mellékelt csavarok segítségével. (5. ábra)
- A telepítés végén ellenőrizze, hogy az összes csavar megfelelően meg van húzva, illetve a termék megfelelően rögzítve van. Ha a termék telepítése nem az utasításoknak megfelelően történik, illetve a csavarok nincsenek megfelelően meghúzva, fennáll a veszélye, hogy a termék használat közben előrebillen.

Végso ellenőrzés

- A telepítést követően kapcsolja be az elektromos ellátást.
- A termék első használatát megelőzően olvassa el a használati útmutatót.
- Ellenőrizze a termék funkciót.

Termék eltávolítása

- Válassza le a terméket az áramforrásról.
- Csavarja ki a rögzítőcsavarokat.
- Két ember emelje fel kissé a terméket és távolítsák el.

NL - Veiligheidsinstructies

- Het product moet worden geïnstalleerd door een gekwalificeerd persoon in overeenstemming met de geldende regelgeving. De fabrikant kan niet aansprakelijk worden gesteld voor schade die het gevolg is van procedures

die worden uitgevoerd door niet-geautoriseerde personen wat ook de garantie teniet kan doen.

- De voorbereiding van de locatie en de elektrische installatie van het product valt onder de verantwoordelijkheid van de klant.
- Het product moet worden geïnstalleerd in overeenstemming met alle lokale elektrische voorschriften.
- Voor het product wordt geïnstalleerd moet u al het materiaal en alle documenten uit het product verwijderen en een visuele inspectie uitvoeren of het product defecten vertoont. In het geval van schade, mag u het niet installeren.
- Het product is zwaar. U moet het dus met ten minste twee personen dragen.
- U mag de deur noch het handvat gebruiken om het apparaat op te tillen of te verplaatsen. Gebruik de hefruimten aan beide zijden van het product. Draag altijd beschermende handschoenen tijdens het transport en de installatie.
- Ontkoppel elektrische aansluitingen in de installatielocatie voor de installatie.
- De oppervlakken van het meubel waarin de oven moet worden geïnstalleerd moet hittebestendig zijn (minimum 100°C).
- Zorg ervoor dat het meubel is bevestigd voor u het product installeert.
- Installeer geen warmte-isolatie strips in het meubel waarin de oven moet worden geïnstalleerd.
- Het apparaat mag niet achter een decoratieve deur geïnstalleerd worden om oververhitting te vermijden.
- De afmetingen vermeld in het installatieschema zijn in mm.

De installatie van het product

Als het product onder het aanrecht wordt geplaatst. (Afbeelding 2)

- Om de nodige ventilatie te garanderen achterin het keukenmeubel moeten openingen worden aangebracht in de afmetingen vermeld in afbeelding 2.
- De elektrische aansluiting moet in zone A zijn in afbeelding 2 of buiten de installatiesite.
- Als het product onder een brander wordt geplaatst, moet u de afmetingen volgen die worden vermeld in de brander installatiehandleiding.

Als het product in een hoge kast wordt geplaatst. (Afbeelding 3)

- Er moeten openingen worden aangebracht in het achterste compartiment van het keukenmeubel in de afmetingen vermeld in afbeelding 3 voor de nodige ventilatie. Deze opening moet de hoogte volgen van de kast.
- Als er een achterpaneel is in de hoge kast waar het product moet worden geplaatst, moet dit worden verwijderd.
- De elektrische aansluiting moet in zone A zijn in afbeelding 3 of buiten de installatieruimte.

Als het product in een hoek wordt geplaatst: (Afbeelding 4a-4b)

- De opgegeven afmetingen moeten worden gerespecteerd voor de installatie in een hoek zoals vermeld in afbeelding 4a en 4b.

Het apparaat aansluiten op de netspanning.

- Sluit het product enkel aan op een geaard stopcontact/leiding met de spanning en bescherming zoals gespecificeerd in de "Technische specificaties". De aarding moet worden uitgevoerd door een gekwalificeerde elektricien voor het gebruik van het product met of zonder transformator. Ons bedrijf kan niet aansprakelijk worden gesteld voor problemen die ontstaan omdat het product niet is geaard in overeenstemming met de lokale voorschriften.
- Voor u werkzaamheden uitvoert aan de elektrische installatie moet u het product loskoppelen van het elektrisch net. Er bestaat een risico van elektrische schokken!
- Het product mag enkel worden aangesloten op het elektrisch net door een geautoriseerd of gekwalificeerd persoon. De garantieperiode van het product start slechts na een correcte installatie. De fabrikant is niet aansprakelijk voor schade die ontstaat wanneer procedures worden uitgevoerd door niet-geautoriseerde personen.
- Het apparaat moet worden geïnstalleerd zodat het volledig kan worden losgekoppeld van het elektrisch net. De afscheiding moet worden voorzien via een schakelaar die wordt ingebouwd in de vaste elektrische installatie, in overeenstemming met de bouwvoorschriften.

- Het achterste oppervlak van de oven wordt heet tijdens het gebruik. Zorg ervoor dat de elektrische aansluiting niet in contact komt met het achterste oppervlak. Zo niet kunnen de aansluitingen worden beschadigd.
- De aansluitingskabel mag niet worden vastgeklemd, gebogen, vast raken of in contact komen met hete onderdelen van de oven. De oven kan kortsluitingen veroorzaken en in brand schieten als de kabels smelten. Als het netsnoer beschadigd is, moet het worden vervangen door een gekwalificeerde elektricien. Zo niet, bestaat het risico van elektrische schokken, kortsluitingen of brand.
- De stekker van het netsnoer moet gemakkelijk toegankelijk zijn na de installatie (maar niet over de branders).
- Bij de bedrading moet u de nationale / lokale elektrische voorschriften naleven en een stopcontact / leiding en stekker gebruiken die geschikt is voor de oven. Als de stroombeperkingen van het product het huidige vermogen van de stekker en stopcontact / leiding overschrijdt, moet u het product rechtstreeks aansluiten op de vaste elektrische installatie zonder de stekker en het stopcontact / de leiding te gebruiken.
- Zorg ervoor dat het vermogen van de zekering compatibel is met het product.
- De aansluiting moet voldoen aan de nationale voorschriften.
- De gegevens van het elektrisch net moeten overeenstemmen met de gegevens vermeld op het typeplaatje van het product. Open de deur vooraan om het typeplaatje te zien.
- Het netsnoer van uw product moet voldoen aan de waarden in de "Technische specificaties" tabel.
- **Als het product rechtstreeks wordt aangesloten op het elektrisch net:**
Als het niet mogelijk is alle polen los te koppelen van het elektrisch net moet een lastscheidingseenheid met een contact tussenruimte van ten minste 3 mm (zekeringen, snoer veiligheidsschakelaars, contactpunten) worden aangesloten en alle polen van deze lastscheidingseenheid naast (niet boven) het product zitten in overeenstemming met de IEE richtlijnen. Het niet naleven van deze instructies kan operationele problemen veroorzaken en de

garantie teniet doen.

- Een bijkomende bescherming met een aardlekschakelaar is aanbevolen.

Als het product voorzien is van een netsnoer en stekker

- Uw product is voorzien van een netsnoer en stekker. Voer de stekker van uw product in een geaard stopcontact en maak de elektrische aansluiting.

Als het product voorzien is van een netsnoer zonder stekker

- Sluit het snoer van het product aan op de netspanning volgens de onderstaande procedure:
 - Bruin/zwarte kabel = L (fase)
 - Blauwe kabel = N (neutraal)
 - Groene/gele kabel = (E)  (aarding)

Als het product niet voorzien is van een netsnoer en stekker

Een netsnoer zoals gedefinieerd in de elektrische tabel moet worden aangesloten op het product op basis van de volgende instructies. Het netsnoer mag niet langer zijn dan 2 m uit veiligheidsoverwegingen.

- Open het deksel van het klemmenblok met een schroevendraaier.
- Voer het netsnoer door de kabelklem onder de klemmen en bevestig het op het apparaat met de ingebouwde schroef op de kabelklem.
- Sluit de kabels aan in overeenstemming met het geleverde schema.

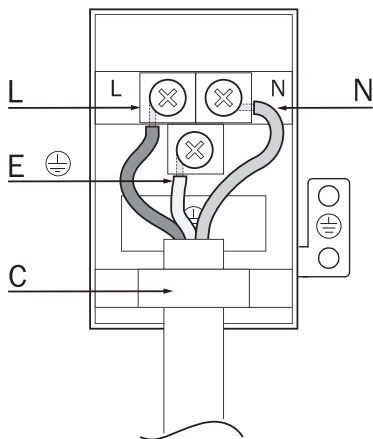

- N = neutraal (blauw)
- L = spanningvoerende-fase (bruin/zwart)
- E = aarding  (groen/geel)
- C = kabelklem

- Wanneer de kabels zijn aangesloten, moet u het deksel van het klemmenblok afsluiten.
- Sluit het netsnoer aan op de voeding en zorg ervoor dat het niet in contact komt met het product of geklemd kan raken tussen het product en de muur.

Preventie van eventuele brandrisico's!

- Zorg ervoor dat alle elektrische aansluitingen veilig en stevig zijn aangebracht om het risico van elektrische vonken te voorkomen.
- Gebruik geen beschadigde snoeren of verlengsnoeren.
- Zorg ervoor dat er geen vloeistof of vocht kan binnendringen in de elektrische aansluitingen.

De plaatsing en bevestiging van het product

(Afbeelding 5)

- Plaats het apparaat gecentreerd op het meubel met twee of meer personen.
- Bevestig het product op het meubel met de geleverde schroeven. (Afbeelding 5)
- Aan het einde van de installatie moet u controleren of de schroeven correct zijn aangedraaid en dat het product stevig is bevestigd. Als het product niet wordt geïnstalleerd in overeenstemming met de instructies en als de schroeven niet correct zijn aangedraaid, kan het product omkantelen tijdens het gebruik.

Laatste controle

- Schakel de netspanning aan na de installatie.
- Lees de handleiding met betrekking tot de eerste ingebruikname van het product.
- Controleer de functies van het product.

Het product verwijderen

- Ontkoppel het apparaat van het netwerk.
- Schroef de schroeven los.
- Til het product licht op met twee of meerdere personen en verwijder het volledig.

HR - Sigurnosne upute

- Proizvod mora ugraditi kvalificirana osoba u skladu s važećim propisima. Proizvođač ne snosi odgovornost za štetu nastalu postupcima koje provode neovlaštene osobe što također može poništiti jamstvo.
- Priprema lokacije i električne instalacije proizvoda su u odgovornosti kupca.

- Proizvod mora biti ugrađen u skladu sa svim lokalnim električnim propisima.
- Prije instaliranja proizvoda uklonite sve materijale i dokumente u njemu i vizualno provjerite ima li proizvod bilo kakvih nedostataka na sebi. Ako je tako, nemojte ga instalirati.
- Proizvod je težak, nosite ga s najmanje dvije osobe.
- Vrata i / ili ručica ne smiju se koristiti za podizanje ili pomicanje uređaja. Koristite prostore za podizanje s obje strane proizvoda. Uvijek nosite zaštitne rukavice tijekom transporta i ugradnje.
- Isključite električne priključke u području koje treba ugraditi prije instalacije.
- Površine namještaja u koji se pećnica ugrađuje moraju biti otporne na toplinu (minimalno 100 ° C).
- Provjerite je li namještaj fiksiran prije instaliranja proizvoda.
- Ne postavljajte trake za toplinsku izolaciju u unutrašnjost namještaja u koji se pećnica ugrađuje.
- Uređaj se ne smije postavljati iza ukrasnih vrata kako bi se izbjeglo pregrijavanje.
- Dimenzije navedene u dijagramima za instalaciju su u mm.

Instaliranje proizvoda

Ako će se proizvod staviti ispod šaltera: (slika 2)

- Da bi se osigurala potrebna ventilacija u stražnjem dijelu kuhinjskog namještaja, potrebno je stvoriti otvore u dimenzijama prikazanim na slici 2.
- Električni priključak mora biti u području A na slici 2 ili izvan mjesta instalacije.
- Ako se proizvod postavlja ispod ploče za kuhanje, slijedite dimenzije navedene u priručniku za ugradnju ploče.

Ako će se proizvod staviti u visoku komoru: (slika 3)

- U stražnjem dijelu kuhinjskog namještaja potrebno je stvoriti otvore u dimenzijama prikazanim na slici 3 kako bi se osigurala potrebna ventilacija. Ovaj otvor bi trebao biti duž visine ormara.
- Ako je stražnja ploča visokog ormarića u koju će se staviti proizvod, mora se ukloniti.
- Električni priključak mora biti u području A na slici 3 ili izvan područja instalacije.

Ako će se proizvod postaviti u kut:

(Slika 4a-4b)

- Treba obratiti pozornost na dimenzije dane kako bi se sklopovi na slici 4a i 4b napravili.

Spajanje uređaja na napajanje

- Proizvod priključite samo na uzemljenu utičnicu / kabel s naponom i zaštitom kako je navedeno u "Tehničkim specifikacijama". Instalaciju za uzemljenje mora napraviti kvalificirani električar dok proizvod koristite sa ili bez transformatora. Naša tvrtka neće biti odgovorna za probleme nastale uslijed toga što se proizvod ne uzemljuje u skladu s lokalnim propisima.
- Prije početka bilo kakvih radova na električnoj instalaciji, odspojite uređaj iz napajanja. Postoji opasnost od električnog udara!
- Proizvod mora biti povezan s mrežnim napajanjem samo od strane ovlaštene i kvalificirane osobe. Proizvođač ne snosi odgovornost za štetu nastalu postupcima koje provode neovlaštene osobe.
- Uređaj mora biti instaliran tako da se može potpuno isključiti iz napajanja. Odvajanje se mora osigurati prekidačem ugrađenim u fiksnu električnu instalaciju, u skladu s građevinskim propisima.
- Stražnja površina pećnice postaje vruća tijekom uporabe. Pazite da električni priključak ne dođe u dodir sa stražnjom površinom, spojevi se mogu oštetiti.
- Priključni kabel ne smije biti stegnut, savijen ili uhvaćen i ne smije doći u dodir s vrućim dijelovima pećnice. Može doći do kratkog spoja peći i zapaljenja uslijed otapanja kabela. Ako je mrežni kabel oštećen, mora ga zamijeniti kvalificirani električar. U suprotnom postoji opasnost od strujnog udara, kratkog spoja ili požara!
- Utikač kabela za napajanje trebao bi biti lako dostupan nakon ugradnje (ali ne preko ploča za kuhanje).
- Kod ožičenja morate se pridržavati nacionalnih / lokalnih električnih propisa i koristiti utičnicu i utikač prikladan za pećnicu. Ako ograničenja snage proizvoda prelaze trenutnu nosivost utičnice i mreže, proizvod morate spojiti izravno na fiksnu električnu instalaciju bez korištenja utičnice i utikača.
- Provjerite je li ocjena osigurača kompatibilna s proizvodom.

- Priključak mora biti u skladu s nacionalnim propisima.
- Podaci opskrbe mreže moraju odgovarati podacima navedenim na tipskoj naljepnici proizvoda. Otvorite ulazna vrata da biste vidjeli naljepnicu.
- Električni kabel vašeg proizvoda mora biti u skladu s vrijednostima u tablici "Tehničke specifikacije".
- **Ako će proizvod biti spojen izravno na napajanje:** Ako nije moguće odspojiti sve stupove napajanja, mora biti spojena jedinica s najmanje 3 mm kontaktnog zastoja (osigurači, sigurnosni prekidači, kontaktori) i svi stubovi ove jedinice za isključivanje moraju biti iste (ili iznad) vrijednosti u skladu s IEE smjernicama. Nepoštivanje ove upute može uzrokovati operativne probleme i poništiti jamstvo za proizvod.
- Preporučuje se dodatna zaštita prekidačem za rezidualnu struju.

Ako se proizvod proizvodi sa kablom i utikačem:

- Vaš proizvod se proizvodi sa mrežnim kablom i utikačem. Spojite utikač proizvoda na uzemljenu utičnicu i izvršite električnu vezu.

Ako se proizvod proizvodi sa kablom i bez utikača:

- Spojite kabel proizvoda kako biste napajali kako je dolje identificirano:
 - Smeđi / crni kabel = L (faza)
 - Plavi kabel = N (neutralan)
 - zeleni / žuti kabel = (E) (zemlja) 

Ako se proizvod proizvodi bez kabela i utikača:

- Kabel za napajanje koji je definiran u dijelu tehničke tablice mora biti povezan s proizvodom prema uputama. Kabel za napajanje ne smije biti dulji od 2 m zbog sigurnosnih razloga.
- Otvorite poklopac priključnog bloka odvijačem.
 - Umetnite kabel napajanja kroz stezaljku ispod terminala i pričvrstite ga na tijelo s integriranim vijkom na komponenti stezanja kabela.
 - Priključite kabele prema priloženom dijagramu.

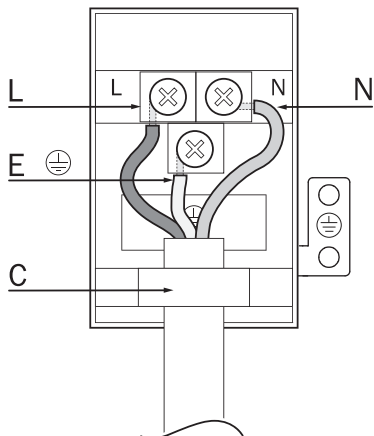

- N = neutralno (plavo)
- L = faza - živo (smeđa / crna)
- E = zemlja (zeleni / žuti) 
- C = stezaljka kabla
- Nakon dovršetka priključaka žice, zatvorite poklopac stezaljke.
- Priključite kabel za napajanje na mrežno napajanje tako da ne dodiruje proizvod i stiže se između proizvoda i zida.

Sprječavanje mogućeg rizika od požara !;

- Osigurajte da su svi električni priključci čvrsti tako da se spriječi opasnost od stvaranja iskre.
- Ne koristite oštećene kabele ili produžne kablove.
- Osigurajte da tekućina ili vlaga nisu dostupni električnom priključnom mjestu.

Postavljanje i popravljanje proizvoda (Slika 5)

- Uređaj stavite na namještaj u središte s pomoću dvije ili više osoba.
- Učvrstite proizvod u namještaj pomoću isporučenih vijaka. (Slika 5)
- Na kraju instalacije provjerite jesu li vijci pravilno stegnuti i je li proizvod čvrsto učvršćen. Ako proizvod nije ugrađen u skladu s uputama i vijci nisu pravilno stegnuti, postoji opasnost od prevrtanja tijekom uporabe.

Završna provjera

- Nakon instalacije uključite napajanje.
- Pročitajte korisnički priručnik za prvu uporabu proizvoda.
- Provjerite funkcije proizvoda.

Uklanjanje proizvoda

- Odspojite proizvod iz mrežnog napajanja.
- Odvijte pričvrstne vijke.
- Lagano podignite proizvod s pomoću dvije ili više osoba.

BS - Bezbednosna uputstva

- Proizvod mora ugraditi kvalificirana osoba u skladu s važećim propisima. Proizvođač ne snosi odgovornost za štetu nastalu postupcima koje provode neovlaštene osobe koje takođe mogu poništiti garanciju.
- Priprema lokacije i električna instalacija proizvoda je u odgovornosti kupca.
- Proizvod mora biti instaliran u skladu sa svim lokalnim električnim propisima.
- Prije nego što instalirate proizvod, uklonite sav materijal i dokumente iz njega i vizualno provjerite ima li proizvod bilo kakvih nedostataka na sebi. Ako je tako, nemojte ga instalirati.
- Proizvod je težak, nosite ga s najmanje dvije osobe.
- Vrata i / ili ručica ne smiju se koristiti za podizanje ili pomicanje uređaja. Koristite prostore za podizanje s obje strane proizvoda. Uvek nosite zaštitne rukavice tokom transporta i ugradnje.
- Prije instalacije isključite električne priključke u području koje treba ugraditi.
- Površine namještaja u koji se pećnica ugrađuje moraju biti otporne na toplinu (minimalno 100 ° C).
- Provjerite je li namještaj fiksiran prije instaliranja proizvoda.
- Ne postavljajte trake za toplinsku izolaciju u unutrašnjost namještaja u koji se pećnica ugrađuje.
- Uređaj se ne smije postavljati iza ukrasnih vrata kako bi se izbjeglo pregrijavanje.
- Dimenzije date u dijagramima za instalaciju su u mm.

Instaliranje proizvoda

Ako će se proizvod staviti ispod šaltera: (slika 2)

- Kako bi se osigurala potrebna ventilacija u stražnjem dijelu kuhinjskog namještaja, potrebno je stvoriti otvore u dimenzijama prikazanim na slici 2.
- Električni priključak mora biti u području A na slici 2 ili izvan mjesta instalacije.
- Ako se proizvod treba postaviti ispod ploče za kuhanje, pridržavajte se dimenzija navedenih u uputstvu za ugradnju ploče.

Ako će se proizvod staviti u visoki ormar: (Slika 3)

- U stražnjem dijelu kuhinjskog namještaja treba napraviti otvore dimenzija prikazanih na slici 3 kako bi se osigurala potrebna ventilacija. Ovaj otvor bi trebao biti duž visine ormara.
- Ako se na zadnjoj ploči visokog ormara nalazi ploča, mora se ukloniti.
- Električni priključak mora biti u području A na slici 3 ili izvan područja instalacije.

Ako će se proizvod postaviti u kut: (Slika 4a-4b)

- Treba obratiti pažnju na dimenzije date kako bi se sklopovi na slici 4a i 4b napravili.

Priključivanje uređaja na napajanje

- Proizvod priključite samo na uzemljenu utičnicu / mrežu s naponom i zaštitom kako je određeno u "Tehničkim specifikacijama". Instalaciju uzemljenja mora napraviti kvalificirani električar dok proizvod koristite sa ili bez transformatora. Naša kompanija neće biti odgovorna za probleme nastale zbog toga što proizvod nije uzemljen u skladu s lokalnim propisima.
- Prije početka bilo kakvih radova na električnoj instalaciji, isključite proizvod iz napajanja. Postoji opasnost od električnog udara!
- Proizvod mora biti povezan s mrežnim napajanjem samo od strane ovlaštene i kvalificirane osobe. Proizvođač ne snosi odgovornost za štetu nastalu postupcima koje provode neovlaštene osobe.
- Uređaj mora biti instaliran tako da se može potpuno isključiti iz napajanja. Odvajanje se mora osigurati prekidačem ugrađenim u fiksnu električnu instalaciju, u skladu s građevinskim propisima.
- Stražnja površina pećnice postaje vruća kada se koristi. Pazite da električni priključak ne dođe u dodir sa stražnjom površinom, jer se priključci mogu oštetiti.
- Priključni kabel ne smije biti stegnut, savijen ili uhvaćen i ne smije doći u dodir s vrućim dijelovima pećnice. Može doći do kratkog spoja uslijed topljenja kabela. Ako je mrežni kabel oštećen, mora ga zamijeniti kvalificirani električar. U suprotnom postoji opasnost od strujnog udara, kratkog spoja ili požara!
- Utikač kabela za napajanje treba biti lako dostupan nakon instalacije (ali ne iznad ploča za kuhanje).

- Kod ožičenja morate se pridržavati nacionalnih / lokalnih električnih propisa i koristiti utičnicu / liniju i utikač prikladan za pećnicu. Ako ograničenja snage proizvoda prelaze trenutnu nosivost utičnice i utičnice / linije, proizvod morate spojiti izravno na fiksnu električnu instalaciju bez korištenja utičnice i utikača.
- Provjerite je li vrijednost osigurača kompatibilna s proizvodom.
- Veza mora biti u skladu s nacionalnim propisima.
- Podaci opsrbne mreže moraju odgovarati podacima navedenim na tipskoj naljepnici proizvoda. Otvorite ulazna vrata da biste vidjeli naljepnicu proizvoda.
- Napajanje kabela vašeg proizvoda mora biti u skladu s vrijednostima u tablici „Tehničke specifikacije“.
- **Ako će proizvod biti spojen izravno na napajanje:** Ako nije moguće odspojiti sve stupove napajanja, mora biti spojena jedinica za odvajanje s najmanje 3 mm kontaktnog zastoja (osigurači, sigurnosni prekidači, kontaktori) i svi stubovi ove jedinice za isključivanje moraju biti iste (ili iznad) vrijednosti proizvoda u skladu s IEE smjernicama. Nepoštivanje ovih uputstava može uzrokovati operativne probleme i poništiti garanciju proizvoda.
- Preporučuje se dodatna zaštita sklopnim prekidačem.

Ako se proizvod proizvodi sa kablom i utikačem:

- Vaš proizvod se proizvodi sa mrežnim kablom i utikačem. Priključite proizvod na uzemljenu utičnicu i izvršite električnu vezu.

Ako se proizvod proizvodi sa kablom i bez utikača:

- Spojite kabel proizvoda za napajanje kako je navedeno niže:
 - Smeđi / crni kabl = L (faza)
 - plavi kabl = N (neutralan)
 - zeleni / žuti kabl = (E) (zemlja) 

Ako se proizvod proizvodi bez kabela i utikača:

- Kabel za napajanje koji je definiran u tehničkoj tablici mora biti povezan s proizvodom slijedeći upute. Napajanje kabela ne smije biti dulje od 2 m zbog sigurnosnih razloga.
- Otvorite poklopac priključnog bloka odvijačem.

- Umetnite kabl za napajanje kroz stezaljku ispod terminala i pričvrstite ga na glavno telo integrisanim vijkom na komponenti za stezanje kabla.
- Priključite kablove prema priloženom dijagramu.

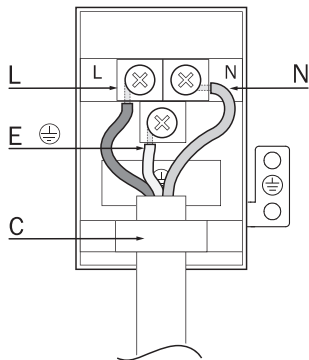

- N = neutralan (plavi)
- L = faza - živo (smeđa / crna)
- E = zemlja (zeleni / žuti) 
- C = Kabelaška stezaljka
- Nakon dovršetka priključaka žice, zatvorite poklopac stezaljke.
- Priključite kabl za napajanje tako da ne dodiruje proizvod i ne pritisne se između proizvoda i zida.

Prevenција od mogućeg požara !;

- Osigurajte da su svi električni priključci čvrsti i da se spriječi opasnost od pojave iskri.
- Ne koristite oštećene kablove ili produžne kablove.
- Osigurajte da tekućina ili vlaga nisu u blizini električnog priključnog mjesta.

Postavljanje i popravljanje proizvoda (Slika 5)

- Uređaj stavite na namještaj koji je centriran sa dvije ili više osoba.
- Učvrstite proizvod na namještaj pomoću isporučених vijaka. (Slika 5)
- Na kraju instalacije provjerite jesu li vijci pravilno zategnuti i je li proizvod čvrsto fiksiran. Ako proizvod nije instaliran u skladu s uputama i vijci nisu pravilno zategnuti, postoji opasnost od prevrtanja tijekom upotrebe.

Završna provjera

- Nakon instalacije, uključite napajanje.
- Pročitajte korisnički priručnik za prvu upotrebu proizvoda.
- Provjerite funkcije proizvoda.

Uklanjanje proizvoda

- Isključite proizvod iz mrežnog napajanja.
- Odvijte pričvrstne vijke.
- Lagano podignite proizvod s dvije ili više osoba.

SB - Uputstva vezana za bezbednost

- Proizvod mora postaviti kvalifikovano lice u saglasnosti sa važećim regulativama. Proizvođač se neće smatrati odgovornim za štetu koja nastane usled postupaka neovlašćenih lica, što može poništiti i garanciju.
- Priprema lokacije i električnih instalacija su odgovornost kupca.
- Proizvod se mora ugraditi u saglasnosti sa svim lokalnim regulativama u vezi sa električnom energijom.
- Pre ugradnje uređaja uklonite sve materijale i dokumente iz njega i vizuelno proverite da li na uređaju ima oštećenja. Ukoliko je to slučaj, nemojte ugrađivati uređaj.
- Uređaj je težak, prenosite ga sa najmanje još dvoje ljudi.
- Vrata i/ili ručica se ne smeju koristiti za podizanje ili premeštanje uređaja. Koristite namenske otvore koje se nalaze sa obe strane uređaja. Uvek nosite zaštitne rukavice tokom transporta i montiranja.
- Isključite struju u prostoriji u koju ćete postaviti uređaj, i to pre ugradnje uređaja.
- Površine nameštaja na koje će se postaviti rena moraju biti otporne na visoku temperaturu (najmanje 100°C).
- Pre ugradnje uređaja proverite da li je nameštaj fiksiran.
- Nemojte postavljati trake za toplotnu izolaciju unutar nameštaja u koji ćete ugraditi renu.
- Uređaj se ne sme ugraditi iza dekorativnih vrata kako se ne bi pregrevao.
- U uputstvu za ugradnju su na šematskom prikazu dimenzije prikazane u mm.

Ugradnja uređaja

Ukoliko se uređaj ugrađuje ispod kuhinjske površine (Slika 2):

- Da biste obezbedili neophodnu ventilaciju sa zadnje strane kuhinjskog elementa, neophodno je ostaviti otvore dimenzija kao što je prikazano na Slici 2.
- Električne konekcije se moraju nalaziti u oblasti A na Slici 2 ili van mesta ugradnje.

- Ako se uređaj postavlja ispod ugradne ploče, pratite dimenzije date u uputstvu za upotrebu za ugradnju ploče.

Ako se uređaj ugrađuje u visok kuhinjski element (Slika 3):

- Sa zadnje strane kuhinjskog elementa u koji će se ugraditi uređaj se moraju ostaviti otvori dimenzija kao na Slici 3, kako bi postojala neophodna ventilacija. Ovi otvori se ostavljaju u visini kabineta.
- Ukoliko visok kabinet u koji će se ugraditi uređaj ima panel sa zadnje strane, on se mora skinuti.
- Električne konekcije moraju biti u oblasti A na Slici 3 van yone ugradnje.

Ako će se proizvod postaviti u ugao: (Slika 4a-4b)

- Treba obratiti pažnju na dimenzije date za pravljenje sklopova na slici 4a i 4b.

Povezivanje uređaja na električnu mrežu

- Uređaj se sme povezati isključivo na uzemljenu utičnicu/instalaciju strujnog napona i klase zaštite kao što je navedeno u "Tehničkim specifikacijama". Uzemljenje mora povezati kvalifikovani električar kada se uređaj koristi sa ili bez transformatora. Kompanija se neće smatrati odgovornom za probleme koji mogu nastati ukoliko se uređaj ne uzemlji u skladu sa lokalnim regulativama.
- Pre bilo kog rada sa električnim instalacijama, diskonektujte uređaj sa strujne mreže. Prisutna je opasnost od strujnog udara!
- Samo ovlašćeno i kvalifikovano lice sme povezati uređaj na strujnu mrežu. Proizvođač se neće smatrati odgovornim za ptetu koja može nastati usled postupaka neovlašćenih lica.
- Uređaj mora biti ugrađen tako da se u svakom trenutku može isključiti sa strujne mreže. Neophodno je ugraditi prekidač na fikcnu električnu instalaciju u skladu sa građevinskim regulativama.
- Zadnja površina rerne se zagreva dok je u upotrebi. Pobrinite se da električne instalacije ne dođu u dodir sa površinom na zadnjoj strani uređaja, jer se na taj način mogu oštetiti konekcije.
- Strujni kabl se ne sme šriklještit, presaviti ili zaglaviti i ne sme doći u dodir sa vrućim delovima rerne. Može nastati kratak spoj

i požar kao posledica topljenja kabla. Ako je strujni kabl oštećen, mora ga zameniti kvalifikovani električar. U suprotnom postoji rizik nastanka strujnog udara, kratkog spoja ili požara!

- Utikač na strujnom kablju mora uvek biti lako dostupan nakon ugradnje (ali se ne sme nalaziti iznad ringli).
- Prilikom povezivanja kabla je neophodno poštovati nacionalne/lokalne regulative u vezi električnih instalacija i koristiti kabl/liniju i utikač namenjen napajanju rerne. Ukoliko je kapacitet instalacija rerne veći od kapaciteta linije/utikača i utičnice, uređaj je potrebno povezati direktno na fiksnu električnu instalaciju bez korišćenja utikača i utičnice.
- Proverite da li je vrednost osigurača u skladu sa specifikacijama uređaja.
- Električne instalacije se moraju povezati u skladu sa nacionalnim regulativama.
- Vrednosti strujne mreže moraju odgovarati vrednostima navedenim na tipskoj nalepnici uređaja. Da biste pogledali tipsku nalepnicu, otvorite vrata uređaja.
- Strujni kabl uređaja se mora poklapati sa vrednostima iz tabele iz "Tehničkih specifikacija".
- **Ukoliko se uređaj povezuje direktno na električnu mrežu :** ako nije moguće diskonektovati sve polove na mreži, mora se postaviti jedinica razvodnika sa najmanje 3 mm razmaka između kontakata (osigurači, linijski prekidači, kontaktori) i svi polovi na razvodniku moraju biti u visini ili veće vrednosti od vrednosti neophodnih za uređaj u skladu sa IEE regulativama. Nepoštovanje ove preporuke može izazvati probleme u radu uređaja i poništiti garanciju na uređaj.
- Preporučuje se dodatna zaštita u obliku sklopke.

Ukoliko je uređaj dostavljen sa strujnim kablom i utikačem:

- Ubacite utikač uređaja u uzemljenu utičnicu i tako povežite uređaj na strujno kolo.

Ukoliko uređaj ima strujni kabl, ali bez utikača:

- Povežite strujni kabl na strujnu mrežu kao što je objašnjeno ispod:
- Braon/crni kabl = L (Faza)
 - Plavi kabl = N (Nula)
 - Zeleni/žuti kabl = (E) (Uzemljenje) 

Ukoliko je uređaj dostavljen bez strujnog kabela i utikača:

Strujni kabl definisan u tehničkim specifikacijama se mora povezati prema instrukcijama koje su navedene. Strujni kabl ne sme biti duži od 2 m iz bezbednosnih razloga.

- Otvorite poklopac terminalnog bloka odvijačem.
- Gurnite strujni kabl kroz stegu za kabl ispod terminala i pričvrstite je za kućište uređaja zavrtnjem na stegi za strujni kabl.
- Povežite strujni kabl prema šemi prikazanoj ispod:

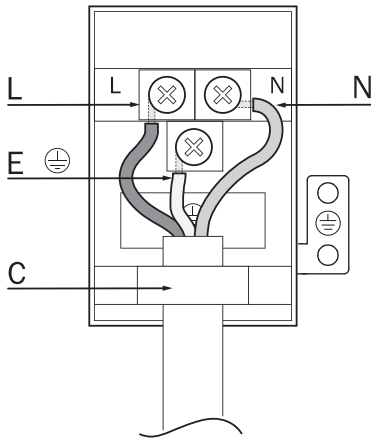

- N = Nula (Plava)
 - L = Živa-Faza (Braon/crna)
 - E = Uzemljenje (Zelena/žuta) 
 - C = Stega za strujni kabl
- Nakon povezivanja kablova zatvorite poklopac terminalnog bloka.
 - Povežite strujni kabl na strujnu mrežu tako da ne dodiruje uređaj i da ne bude pritisnut između uređaja i zida.

Preventivna mogućeg požara!

- Proverite da li su sve električne konekcije čvrsto stegnute kako ne bi došlo do varničenja.
- Ne koristite oštećene kablove ili produžne kablove.
- Pobrinite se da tečnost ili vlaga ne mogu dopreti do električnih konekcija.

Postavljanje i fiksiranje uređaja

(Slika 5)

- Postavite uređaj u kabinet i nacentrirajte ga uz pomoć dvoje ili više ljudi.
- Fiksirajte uređaj za kuhinjski element

pomoću zavrtnja koje ste dobili uz uređaj. (Slika 5)

- Na kraju ugradnje proverite da li su zavrtnji dobro zategnuti i da li je uređaj čvrsto fiksiran. Ukoliko uređaj nije ugrađen u skladu sa uputstvima i zavrtnji nisu dobro zategnuti, postoji opasnost da će se prevrnuti tokom upotrebe.

Poslednja provera

- Nakon ugradnje uključite sklopku ili osigurač.
- Pročitajte uputstvo za upotrebu da biste saznali više o prvom upotrebi uređaja.
- Proverite funkcije uređaja.

Skidanje uređaja

- Isključite uređaj sa strujne mreže.
- Odvijte zavrtnje na uređaju.
- Pažljivo podignite uređaj uz pomoć dvoje ili više ljudi.

ES - Instrucciones de seguridad

- El producto debe ser instalado por una persona cualificada de acuerdo con la normativa vigente. El fabricante no se hace responsable de los daños derivados de los procedimientos realizados por personas no autorizadas que también puede anular la garantía.
- La preparación de la ubicación y la instalación eléctrica del producto es responsabilidad del cliente.
- El producto debe instalarse de acuerdo con todas las reglamentaciones eléctricas locales.
- Antes de instalar el producto, retire todos los materiales y documentos que contiene y verifique visualmente si el producto tiene algún defecto. Si es así, no proceda a la instalación.
- El producto es pesado, mueva el producto con al menos dos personas.
- La puerta y/o el tirador no deben usarse para levantar o mover el aparato. Use los agarraderos de elevación a ambos lados del producto. Siempre use guantes protectores durante el transporte y la instalación.
- Desconecte las conexiones eléctricas en el área a instalar antes de la instalación.
- Las superficies de los muebles en los que se instalará el horno deben ser resistentes al calor (mínimo de 100 ° C).

- Asegúrese de que los muebles estén arreglados antes de instalar el producto.
- No instale tiras de aislamiento térmico dentro del interior de los muebles en los que se va a instalar el horno.
- El aparato no debe instalarse detrás de una puerta decorativa para evitar el sobrecalentamiento.
- Las dimensiones indicadas en los diagramas de instalación están en mm.

Durante la instalación del producto

Si el producto se coloca debajo de la encimera: (Figura 2)

- Para proporcionar la ventilación necesaria en la parte posterior de los muebles de la cocina, las aberturas deben crearse en las dimensiones que se muestran en la figura 2.
- La conexión eléctrica debe estar en el área A de la figura 2 o fuera del sitio de instalación.
- Si el producto se va a colocar debajo de una placa, siga las dimensiones indicadas en el manual de instalación de la placa.

Si el producto se coloca en un armario alto: (Figura 3)

- En el compartimento posterior de los muebles de cocina, las aberturas deben crearse en las dimensiones que se muestran en la figura 3 para proporcionar la ventilación necesaria. Esta abertura debe estar a lo largo de la altura del armario.
- Si hay un panel posterior en el armario alto donde se colocará el producto, debe retirarse.
- La conexión eléctrica debe estar en el área A de la figura 3 o fuera del área de instalación.

Los siguientes son los siguientes: (Resim 4a-4b)

- Se debe prestar atención a las dimensiones dadas para hacer los ensamblajes en las imágenes 4a y 4b.

Conectar el aparato a la red eléctrica

- Solo conecte el producto a un tomacorriente / línea con conexión a tierra con el voltaje y la protección como se especifica en las "Especificaciones técnicas". Haga que un electricista cualificado realice la instalación de puesta a tierra mientras usa el producto con o

sin transformador. Nuestra empresa no será responsable de ningún problema que surja debido a que el producto no esté conectado a tierra de acuerdo con las regulaciones locales.

- Antes de comenzar cualquier trabajo en la instalación eléctrica, desconecte el producto de la red eléctrica. ¡Existe el riesgo de descarga eléctrica!
- El producto debe estar conectado a la red eléctrica solo por una persona autorizada y cualificada. El fabricante no se hace responsable de los daños derivados de los procedimientos realizados por personas no autorizadas.
- El aparato debe instalarse de modo que pueda desconectarse completamente de la red eléctrica. La separación debe proporcionarse mediante un interruptor integrado en la instalación eléctrica fija, de acuerdo con las normas de construcción.
- La superficie posterior del horno se calienta cuando está en uso. Asegúrese de que la conexión eléctrica no entre en contacto con la superficie posterior, de lo contrario, las conexiones pueden dañarse.
- El cable de conexión no debe estar sujeto, doblado o atrapado, ni debe entrar en contacto con partes calientes del horno. Puede hacer que el horno se cortocircuite y se incendie como resultado de la fusión del cable. Si el cable de alimentación está dañado, debe ser reemplazado por un electricista cualificado. De lo contrario, existe riesgo de descarga eléctrica, cortocircuito o incendio.
- El enchufe del cable de alimentación debe ser fácilmente accesible después de la instalación (pero no por encima de las placas).
- Al realizar el cableado, debe cumplir con las reglamentaciones eléctricas nacionales/ locales y utilizar una toma de corriente/línea y un enchufe adecuados para el horno. Si los límites de potencia del producto exceden la capacidad de carga actual del enchufe y la toma de corriente/línea, debe conectar el producto directamente a la instalación eléctrica fija sin usar el enchufe y la toma de corriente/línea.
- Asegúrese de que la clasificación del fusible sea compatible con el producto.
- La conexión debe cumplir con las regulaciones nacionales.
- Los datos del suministro principal deben corresponder a los datos especificados en

la etiqueta de tipo del producto. Abra la puerta frontal para ver la etiqueta de tipo.

- El cable de alimentación de su producto debe cumplir con los valores de la tabla “Especificaciones técnicas”.
- **Si el producto se conectara directamente a la fuente de alimentación:** si no es posible desconectar todos los polos en la fuente de alimentación, se debe conectar una unidad de desconexión con un espacio libre de contacto de al menos 3 mm (fusibles, interruptores de seguridad de línea, contactores) y todos los polos de esta unidad de desconexión deben estar adyacentes (no arriba) del producto de acuerdo con las directivas IEE. El incumplimiento de estas instrucciones puede causar problemas operativos e invalidar la garantía del producto.
- Se recomienda protección adicional por un interruptor diferencial residual.

Si el producto viene con cable y enchufe:

- Su producto se produce con cable de alimentación y enchufe. Conecte el enchufe de su producto a una toma de corriente con conexión a tierra y realice la conexión eléctrica.

Si el producto viene con cable y sin enchufe:

- Conecte el cable del producto a la fuente de alimentación como se identifica a continuación:

- Cable marrón / negro = L (Fase)
- Cable azul = N (neutro)
- Cable verde / amarillo = (E) (Tierra) 

Si el producto viene sin cable ni enchufe:

Un cable de alimentación que se define en la tabla técnica de inicio debe conectarse al producto siguiendo las instrucciones. El cable de alimentación no debe tener más de 2 m por razones de seguridad.

- Abra la tapa del bloque de terminales con un destornillador.
- Inserte el cable de alimentación a través de la abrazadera del cable debajo del terminal y fíjelo al cuerpo principal con el tornillo integrado en el componente de sujeción del cable.
- Conecte los cables de acuerdo con el diagrama suministrado.

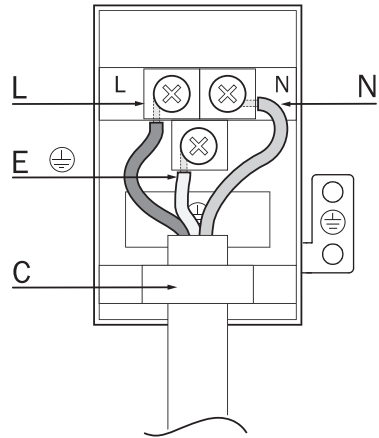

- N = Neutro (Azul)
- L = fase en vivo (marrón / negro)
- E = Tierra (Verde / amarillo) 
- C = abrazadera de cable
- Después de completar las conexiones de los cables, cierre la cubierta del bloque de terminales.
- Conecte el cable de alimentación a la fuente de alimentación guiándolo para que no entre en contacto con el producto o quede pinzado entre el producto y la pared.

¡Prevención contra posibles riesgos de incendio!

- Asegúrese de que todas las conexiones eléctricas sean seguras y estén firmes para evitar el riesgo de arco eléctrico.
- No utilice cables dañados o cables de extensión.
- Asegúrese de que el líquido o la humedad no sean accesibles al punto de conexión eléctrica.

Colocación y fijación del producto. (Figura 5)

- Coloque el aparato sobre los muebles, que esté centrado y entre dos o más personas.
- Fije el producto a los muebles con los tornillos provistos. (Figura 5)
- Al final de la instalación, verifique que los tornillos estén bien apretados y que el producto esté firmemente fijado. Si el producto no se instala de acuerdo con las instrucciones y los tornillos no están bien apretados, existe el riesgo de que se vuelque durante el uso.

Revisión final

- Después de la instalación, encienda la fuente de alimentación.
- Lea el manual del usuario para el primer uso del producto.
- Verifique las funciones del producto.

Retirar el producto

- Desconecte el producto de la red eléctrica.
- Desenrosque los tornillos de fijación.
- Levante el producto ligeramente con dos o más personas.

PT - Instruções de segurança

- O produto deve ser instalado por uma pessoa qualificada de acordo com as normas em vigor. O fabricante não se responsabiliza por danos decorrentes de procedimentos efetuados por pessoas não autorizadas que também podem anular a garantia.
- A preparação da localização e da instalação elétrica do produto é da responsabilidade do cliente.
- O produto deve ser instalado de acordo com todas as normas elétricas locais.
- Antes de instalar o produto, retire todos os materiais e documentos nele e verifique visualmente se o produto tem algum defeito. Em caso afirmativo, não o instale.
- O produto é pesado, o transporte do produto deve ser feito pelo menos por duas pessoas.
- A porta e/ou a pega não devem ser utilizadas para levantar ou deslocar o aparelho. Utilize os espaços de elevação de ambos os lados do produto. Use sempre luvas de proteção durante o transporte e a instalação.
- Desligue as ligações elétricas na área a instalar antes da instalação.
- As superfícies do mobiliário em que o forno deve ser instalado devem ser resistentes ao calor (no mínimo 100 °C).
- Certifique-se de que os móveis estão fixos antes de instalar o produto.
- Não instale tiras de isolamento térmico no interior do mobiliário onde o forno deve ser instalado.
- O aparelho não deve ser instalado atrás de uma porta decorativa para evitar o sobreaquecimento.
- As dimensões dadas nos diagramas de instalação estão em mm.

Instalação do produto

Se o produto for colocado debaixo do balcão: (Figura 2)

- Para proporcionar a ventilação necessária na parte de trás do mobiliário da cozinha, devem ser criadas aberturas nas dimensões mostradas na figura 2.
- A ligação elétrica deve estar na zona A na figura 2 ou fora do local de instalação.
- Se o produto for colocado debaixo de uma placa de cozinhar, siga as dimensões dadas no manual de instalação da placa de cozinhar.

Se o produto for colocado no armário alto: (Figura 3)

- No compartimento traseiro do mobiliário de cozinha, devem ser criadas aberturas nas dimensões mostradas na figura 3, de modo a proporcionar a ventilação necessária. Esta abertura deve estar ao longo da altura do armário.
- Se houver um painel traseiro do armário alto onde o produto será colocado, deve ser removido.
- A ligação elétrica deve estar na zona A na figura 3 ou fora da área de instalação.

Se o produto for colocado no canto: (Figura 4a-4b)

- Deve-se prestar atenção às dimensões indicadas para fazer as montagens nas figuras 4a e 4b.

Ligação do aparelho à alimentação elétrica

- Ligue o produto apenas a uma tomada/ linha ligada à terra com a tensão e proteção, conforme especificado nas “Especificações Técnicas”. Tenha a instalação de ligação à terra feita por um electricista qualificado durante a utilização do produto com ou sem transformador. A nossa empresa não se responsabiliza por quaisquer problemas decorrentes do facto de o produto não ser ligado à terra de acordo com os regulamentos locais.
- Antes de iniciar qualquer trabalho na instalação elétrica, desligue o produto da alimentação elétrica. Existe o risco de choque elétrico!
- O produto só deve ser ligado à rede elétrica por uma pessoa autorizada e qualificada. O fabricante não se responsabiliza por danos decorrentes de

procedimentos efetuados por pessoas não autorizadas.

- O aparelho deve ser instalado de modo a que possa ser completamente desligado da rede elétrica. A separação deve ser proporcionada por um interruptor incorporado na instalação elétrica fixa, de acordo com as normas de construção.
- A superfície traseira do forno fica quente quando está a ser utilizado. Certifique-se de que a ligação elétrica não entra em contacto com a superfície traseira, caso contrário, as ligações podem danificar-se.
- O cabo de ligação não deve ser fixado, dobrado ou preso ou entrar em contacto com partes quentes do forno. Pode provocar um curto-circuito no forno e incendiar-se devido ao derretimento do cabo. Se o cabo de alimentação estiver danificado, deve ser substituído por um electricista qualificado. Caso contrário, existe o risco de choque elétrico, curto-circuito ou incêndio!
- A ficha do cabo de alimentação deve ser facilmente acessível após a instalação (mas não sobre as placas).
- Ao instalar, deve respeitar as normas elétricas nacionais/locais e utilizar a tomada/linha e a ficha adequadas para o Forno. Se os limites de potência do produto excederem a capacidade de carga atual da tomada e da tomada/linha, deve ligar o produto diretamente à instalação elétrica fixa sem utilizar a tomada e a tomada/linha.
- Certifique-se de que a classificação do fusível é compatível com o produto.
- A ligação deve estar em conformidade com as normas nacionais.
- Os dados de fornecimento de rede devem corresponder aos dados especificados no rótulo do produto. Abra a porta da frente para ver o tipo de etiqueta.
- O cabo de alimentação do seu produto deve estar em conformidade com os valores da tabela “Especificações Técnicas”.
- **Se o produto for ligado diretamente à alimentação:** Se não for possível desligar todos os polos da alimentação, deve ser ligada uma unidade de desconexão com pelo menos 3 mm de desconexão (fusíveis, interruptores de segurança de linha, contactos) e todos os polos desta unidade

de desconexão devem estar adjacentes ao (não acima) do produto de acordo com as diretivas do IEE. O não cumprimento desta instrução pode causar problemas operacionais e invalidar a garantia do produto.

- Recomenda-se proteção adicional por um disjuntor de corrente residual.

Se o produto for produzido com cabo e ficha:

- O seu produto é produzido com cabo de rede e ficha. Ligue a ficha do seu produto a uma tomada ligado à terra e faça a ligação elétrica.

Se o produto for produzido com cabo e sem ficha:

- Ligue o cabo de alimentação do produto às alimentações identificadas abaixo:
 - Cabo castanho/preto = L (Fase)
 - Cabo azul = N (Neutro)
 - Cabo verde/amarelo = (E) (Terra) 

Se o produto for produzido sem cabo e ficha :

Um cabo de alimentação que esteja definido na casa do quadro técnico deve ser ligado ao produto seguindo as instruções. O cabo de alimentação não deve ter mais de 2 m por razões de segurança.

- Abra a tampa do bloco de terminais com uma chave de fendas.
- Insira o cabo de alimentação através do grampo do cabo por baixo do terminal e fixe-o à carroça principal com o parafuso integrado no componente de fixação do cabo.
- Ligue os cabos de acordo com o diagrama fornecido.

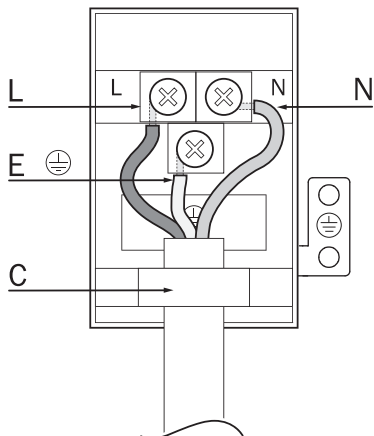

- N = Neutro (Azul)
- L = Fase Ao Vivo (Castanho/Preto)
- E = Chão (Verde/amarelo) 
- C = Grampo de cabo
- Depois de completar as ligações de arame, feche a tampa do bloco de terminais.
- Ligue o cabo de alimentação a alimentação, encaminhando-o de modo a que não entre em contacto com o produto e seja espremido entre o produto e a parede.

Prevenção contra eventuais riscos de incêndio!

- Certifique-se de que todas as ligações elétricas estão seguras e apertadas para evitar o risco de arqueamento.
- Não utilize cabos danificados ou cabos de extensão.
- Certifique-se de que líquidos ou humidade não estão acessíveis ao ponto de ligação elétrica.

Colocação e fixação do produto (Figure 5)

- Coloque o aparelho sobre os móveis, centrado em duas ou mais pessoas.
- Fixe o produto ao mobiliário utilizando os parafusos fornecidos. (Figura 5)
- No final da instalação, verifique se os parafusos estão bem apertados e se o produto está firmemente fixado. Se o produto não for instalado de acordo com as instruções e os parafusos não estiverem bem apertados, existe o risco de inclinação durante a utilização.

Verificação final

- Após a instalação, ligue a rede elétrica.
- Leia o manual do utilizador para a primeira utilização do produto.
- Verifique as funções do produto.

Remoção do produto

- Desligue o produto da alimentação elétrica.
- Desaparafuse os parafusos de fixação.
- Levante o produto levemente entre duas ou mais pessoas.

EL - Oδηγίες ασφαλείας

- Το προϊόν επιτρέπεται να εγκατασταθεί από ειδικευμένο άτομο σύμφωνα με τους ισχύοντες κανονισμούς. Ο κατασκευαστής δεν θα φέρει καμία ευθύνη για ζημιές που θα προκύψουν από διαδικασίες που εκτελούνται από μη εξουσιοδοτημένα άτομα και κάτι τέτοιο μπορεί να ακυρώσει την εγγύηση.
- Η προετοιμασία της θέσης και της ηλεκτρικής εγκατάστασης για το προϊόν αποτελούν ευθύνη του πελάτη.
- Το προϊόν πρέπει να εγκατασταθεί σύμφωνα με όλους τους τοπικούς κανονισμούς ηλεκτρικών εγκαταστάσεων.
- Πριν την εγκατάσταση του προϊόντος, αφαιρέστε όλα τα υλικά και τα έγγραφα που υπάρχουν στο εσωτερικό του και ελέγξτε οπτικά αν το προϊόν παρουσιάζει οποιοδήποτε ελάττωμα. Αν ναι, τότε μην το εγκαταστήσετε.
- Το προϊόν είναι βαρύ, μεταφέρετε το προϊόν με τουλάχιστον δύο άτομα.
- Η πόρτα και/ή η λαβή δεν πρέπει να χρησιμοποιούνται για την ανύψωση ή τη μετακίνηση της συσκευής. Χρησιμοποιείτε τα σημεία ανύψωσης και στις δύο πλευρές του μηχανήματος. Πάντα να φοράτε προστατευτικά γάντια κατά τη μεταφορά και την εγκατάσταση.
- Πριν την εγκατάσταση αποσυνδέστε όλες τις ηλεκτρικές συνδέσεις στην περιοχή εγκατάστασης.
- Οι επιφάνειες του επίπλου στο οποίο θα εγκατασταθεί ο φούρνος πρέπει να είναι ανθεκτικές σε υψηλές θερμοκρασίες (τουλάχιστον 100 °C).
- Βεβαιωθείτε ότι το επίπλο είναι καλά στερεωμένο, πριν εγκαταστήσετε το προϊόν.
- Μην εγκαταστήσετε θερμομονωτικές λωρίδες στο εσωτερικό του επίπλου όπου πρόκειται να εγκατασταθεί ο φούρνος.

- Η συσκευή δεν πρέπει να εγκατασταθεί πίσω από διακοσμητική πόρτα, για την αποφυγή υπερθέρμανσης.
- Οι διαστάσεις που παρέχονται στα διαγράμματα εγκατάστασης είναι σε mm.

Εγκατάσταση του προϊόντος

Αν το προϊόν πρόκειται να εγκατασταθεί κάτω από τον πάγκο: (Εικόνα 2)

- Για να παρέχεται ο απαραίτητος αερισμός, στο πίσω μέρος του επίπλου κουζίνας πρέπει να δημιουργηθούν ανοίγματα στις διαστάσεις που δείχνει η εικόνα 2.
- Η ηλεκτρική σύνδεση πρέπει να είναι στην περιοχή Α της εικόνας 2 ή εκτός της θέσης εγκατάστασης.
- Αν το προϊόν πρόκειται να εγκατασταθεί κάτω από πλάκα εστιών, τηρήστε τις διαστάσεις που δίνει το εγχειρίδιο εγκατάστασης της πλάκας εστιών.

Αν το προϊόν πρόκειται να εγκατασταθεί μέσα σε ψηλό ντουλάπι: (Εικόνα 3)

- Στο πίσω τμήμα του επίπλου κουζίνας πρέπει να δημιουργηθούν ανοίγματα στις διαστάσεις που δείχνει η εικόνα 3, για να παρέχεται ο απαραίτητος αερισμός. Αυτό το άνοιγμα θα πρέπει να διατρέχει το ύψος του ντουλαπιού.
- Αν υπάρχει πίσω πλαίσιο στο ψηλό ντουλάπι όπου θα εγκατασταθεί το προϊόν, αυτό πρέπει να αφαιρεθεί.
- Η ηλεκτρική σύνδεση πρέπει να είναι στην περιοχή Α της εικόνας 3 ή εκτός της περιοχής εγκατάστασης.

Αν το προϊόν πρόκειται να εγκατασταθεί σε γωνία: (Εικόνα 4a-4b)

- Για τη γωνιακή εγκατάσταση, στην εικόνα 4a και 4b, πρέπει να δοθεί προσοχή στις διαστάσεις που παρέχονται.

Σύνδεση της συσκευής στην παροχή ρεύματος

- Συνδέστε το προϊόν μόνο σε γειωμένη πρίζα/ γραμμή με τάση και προστασία που καθορίζονται στις “Τεχνικές προδιαγραφές”. Αναθέστε την εγκατάσταση γείωσης σε εξειδικευμένο ηλεκτρολόγο αν χρησιμοποιείτε το προϊόν με ή χωρίς μετασχηματιστή. Η εταιρεία μας δεν θα φέρει καμία ευθύνη για τυχόν

προβλήματα που θα προκύψουν αν το προϊόν δεν γειωθεί σύμφωνα με τους τοπικούς κανονισμούς.

- Πριν ξεκινήσετε οποιαδήποτε εργασία στην ηλεκτρική εγκατάσταση, αποσυνδέστε το προϊόν από την παροχή ρεύματος δικτύου. Υπάρχει κίνδυνος ηλεκτροπληξίας!
- Το προϊόν επιτρέπεται να συνδεθεί στην παροχή ρεύματος δικτύου μόνο από εξουσιοδοτημένο και εξειδικευμένο τεχνικό. Η περίοδος εγγύησης του προϊόντος ξεκινά μόνο μετά από σωστή εγκατάσταση. Ο κατασκευαστής δεν θα θεωρηθεί υπεύθυνος για ζημιές που προκύπτουν από διαδικασίες που εκτελούνται από μη εξουσιοδοτημένα άτομα.
- Η συσκευή πρέπει να εγκατασταθεί έτσι ώστε να μπορεί να αποσυνδεθεί τελείως από την παροχή ρεύματος δικτύου. Ο διαχωρισμός πρέπει να παρέχεται από διακόπτη ενσωματωμένο στη σταθερή ηλεκτρική εγκατάσταση, σύμφωνα με τους κατασκευαστικούς κανονισμούς.
- Η πίσω επιφάνεια του φούρνου αποκτά υψηλή θερμοκρασία όταν χρησιμοποιείται ο φούρνος. Βεβαιωθείτε ότι η ηλεκτρική σύνδεση δεν έρχεται σε επαφή με την πίσω επιφάνεια του προϊόντος, αλλιώς οι συνδέσεις μπορούν να υποστούν ζημιά.
- Το καλώδιο σύνδεσης δεν πρέπει να συσφίγγεται, να λυγίζεται, να συμπιέζεται ή να έρχεται σε επαφή με ζεστά σημεία του φούρνου. Μπορεί να προκαλέσετε βραχυκύκλωμα στο φούρνο και πυρκαγιά λόγω τήξης του καλωδίου. Αν το καλώδιο ρεύματος έχει υποστεί ζημιά, πρέπει να αντικατασταθεί από ειδικευμένο ηλεκτρολόγο. Διαφορετικά, υπάρχει κίνδυνος ηλεκτροπληξίας, βραχυκυκλώματος ή φωτιάς!
- Το φως του καλωδίου ρεύματος πρέπει να είναι εύκολα προσπελάσιμο μετά την εγκατάσταση (αλλά όχι πάνω από την πλάκα εστιών).
- Κατά την καλωδίωση πρέπει να εξασφαλίζεται η συμμόρφωση με τους εθνικούς / τοπικούς ηλεκτρικούς κανονισμούς και να χρησιμοποιείται πρίζα / γραμμή και φως κατάλληλο για τον φούρνο. Αν τα όρια ισχύος του προϊόντος υπερβαίνουν την ικανότητα ρεύματος του φως και της πρίζας / γραμμής, πρέπει

να συνδέσετε το προϊόν απευθείας στη σταθερή ηλεκτρική εγκατάσταση χωρίς να χρησιμοποιήσετε το φισ και την πρίζα / γραμμή.

- Βεβαιωθείτε ότι το ονομαστικό ρεύμα της ασφάλειας είναι συμβατό με το προϊόν.
- Η σύνδεση πρέπει να συμμορφώνεται με τους εθνικούς κανονισμούς.
- Τα δεδομένα της παροχής ρεύματος δικτύου πρέπει να αντιστοιχούν στα δεδομένα που ορίζονται στην ετικέτα τύπου του προϊόντος. Ανοίξτε την μπροστινή πόρτα για να δείτε την ετικέτα τύπου.
- Το καλώδιο ρεύματος του προϊόντος πρέπει να συμμορφώνεται με τις τιμές στον πίνακα "Τεχνικές προδιαγραφές".
- **Αν το προϊόν πρόκειται να συνδεθεί απευθείας στην παροχή ρεύματος:**
Αν δεν είναι εφικτή η αποσύνδεση όλων των πόλων στην τροφοδοσία ρεύματος, πρέπει να συνδεθεί μια μονάδα αποσύνδεσης με ελάχιστο διάκενο επαφών 3 χιλ. σε όλους τους πόλους (ασφάλειες, ασφαλειοδιακόπτες γραμμής, επαφείς) και όλοι οι πόλοι της μονάδας αποσύνδεσης πρέπει να είναι κοντά στο προϊόν (αλλά όχι από πάνω) σύμφωνα με τους ισχύοντες κανονισμούς (π.χ. της IEE για το Ην.Βασ.). Η μη συμμόρφωση με αυτή την οδηγία μπορεί να προκαλέσει λειτουργικά προβλήματα και ακύρωση της εγγύησης του προϊόντος.
- Συνιστάται επίσης πρόσθετη προστασία με ρελέ ρεύματος διαρροής.

Αν το προϊόν έχει παραχθεί με καλώδιο και φισ

- Το προϊόν σας έχει παραχθεί με καλώδιο ρεύματος δικτύου και φισ. Συνδέστε το φισ του προϊόντος σε γειωμένη πρίζα και πραγματοποιήστε την ηλεκτρική σύνδεση.

Αν το προϊόν έχει παραχθεί με καλώδιο χωρίς φισ

- Συνδέστε το καλώδιο του προϊόντος στην παροχή ρεύματος όπως υποδεικνύεται παρακάτω:

- Καφέ/μαύρο καλώδιο = L (Φάση)
- Μπλε καλώδιο = N (Ουδέτερος)
- Πράσινο/κίτρινο καλώδιο = (E) 

Αν το προϊόν έχει παραχθεί χωρίς καλώδιο και φισ

Πρέπει να συνδεθεί στο προϊόν ένα καλώδιο που ορίζεται στον πίνακα τεχνικών προδιαγραφών με τήρηση των παρακάτω οδηγιών. Το καλώδιο ρεύματος δεν πρέπει να είναι μακρύτερο από 2 m, για λόγους ασφαλείας.

- Ανοίξτε το κάλυμμα του μπλοκ των ακροδεκτών με ένα κατσαβίδι.
- Περάστε το καλώδιο ρεύματος μέσα από το σφιγκτήρα καλωδίου κάτω από τον ακροδέκτη και στερεώστε το στο κύριο σώμα με την ενσωματωμένη βίδα του σφιγκτήρα καλωδίου.
- Συνδέστε τα καλώδια σύμφωνα με το παρεχόμενο διάγραμμα.

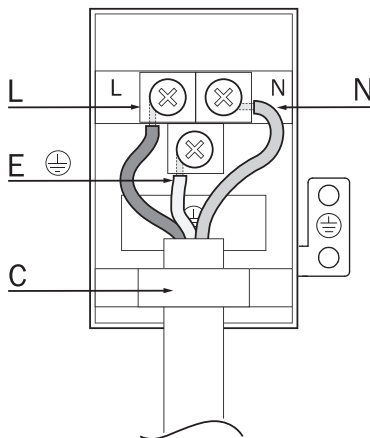

- N = Ουδέτερος (Μπλε)
- L = Φάση (Καφέ/μαύρο)
- E = Γείωση  (Πράσινο/κίτρινο)
- C = Σφιγκτήρας καλωδίου
- Μετά την ολοκλήρωση των συνδέσεων των καλωδίων, κλείστε το κάλυμμα του μπλοκ ακροδεκτών.
- Συνδέστε το καλώδιο ρεύματος στην παροχή ρεύματος περνώντας το έτσι ώστε να μην είναι σε επαφή με το προϊόν και να μη συμπιέζεται ανάμεσα στο προϊόν και τον τοίχο.

Πρόληψη ενδεχόμενου κινδύνου πυρκαγιάς!

- Βεβαιωθείτε ότι όλες οι ηλεκτρικές συνδέσεις είναι ασφαλείς και καλά σφιγμένες για να αποφευχθεί ο κίνδυνος δημιουργίας ηλεκτρικών τόξων.
- Μη χρησιμοποιείτε καλώδια που έχουν υποστεί ζημιά ή καλώδια επέκτασης.

- Βεβαιωθείτε ότι δεν υπάρχει πιθανότητα διείσδυσης υγρού ή υγρασίας στο σημείο ηλεκτρικής σύνδεσης.

Τοποθέτηση και στερέωση του προϊόντος (Εικόνα 5)

- Τοποθετήστε τη συσκευή κεντραρισμένη πάνω στο έπιπλο, με δύο ή περισσότερα άτομα.
- Στερεώστε το προϊόν στο έπιπλο χρησιμοποιώντας τις βίδες που παρέχονται. (Εικόνα 5)
- Αφού ολοκληρωθεί η εγκατάσταση, ελέγξτε ότι οι βίδες έχουν συσφιχτεί σωστά και ότι το προϊόν είναι καλά στερεωμένο. Αν το προϊόν δεν εγκατασταθεί σύμφωνα με τις οδηγίες και οι βίδες δεν έχουν συσφιχτεί σωστά, υπάρχει κίνδυνος ανατροπής του προϊόντος κατά τη χρήση του.

Τελικός έλεγχος

- Μετά την εγκατάσταση, ενεργοποιήστε την παροχή ρεύματος δικτύου.
- Διαβάστε το εγχειρίδιο χρήσης σχετικά με την πρώτη χρήση του προϊόντος.
- Ελέγξτε τις λειτουργίες του προϊόντος.

Αφαίρεση του προϊόντος

- Αποσυνδέστε το προϊόν από την παροχή ρεύματος δικτύου.
- Ξεβιδώστε τις βίδες στερέωσης.
- Ανυψώστε ελαφρά το προϊόν με δύο ή περισσότερα άτομα και αφαιρέστε το τελείως.

FR - Consignes de sécurité

- L'appareil doit être installé par une personne qualifiée conformément à la réglementation en vigueur. Le fabricant n'est pas tenu responsable des dommages résultant des procédures effectuées par des personnes non autorisées, ce qui peut également annuler la garantie.
- La préparation de l'emplacement et de l'installation électrique de l'appareil relève de la responsabilité du client.
- L'appareil doit être installé conformément à toutes les réglementations électriques locales.
- Avant d'installer l'appareil, retirez tous les matériaux et documents avec lesquels il a été fourni, ensuite vérifiez visuellement si le produit présente des défauts. Si c'est le cas, ne l'installez pas.
- L'appareil est lourd, portez-le avec au

moins deux personnes.

- La porte et/ou la poignée ne doivent pas être utilisées pour soulever ou déplacer l'appareil. Utilisez les espaces de levage des deux côtés de l'appareil. Portez toujours des gants de protection lors du transport et de l'installation.
- Débranchez les raccordements électriques situés dans la zone où vous souhaitez installer l'appareil avant l'installation.
- Les surfaces du meuble dans lequel le four doit être installé doivent être résistantes à la chaleur (100 °C au minimum).
- Assurez-vous que le meuble soit fixé avant l'installation de l'appareil.
- N'installez pas de bandes d'isolation thermique à l'intérieur du meuble dans lequel le four doit être installé.
- L'appareil ne doit pas être installé derrière une porte décorative afin d'éviter la surchauffe.
- Les dimensions indiquées dans les schémas d'installation sont en mm.

Installation du produit

Si l'appareil est placé sous le comptoir : (Figure 2)

- Afin de fournir la ventilation nécessaire à l'arrière du meuble de cuisine, vous devez créer des ouvertures en fonction des dimensions indiquées sur la figure 2.
- Les raccordements électriques doivent être situés dans la zone A sur la figure 2 ou à l'extérieur du site d'installation.
- Si vous devez placer l'appareil sous une table de cuisson, suivez les dimensions indiquées dans le manuel d'installation de la table de cuisson.

Si l'appareil est placé dans l'armoire haute : (Figure 3)

- Afin de fournir la ventilation nécessaire dans le compartiment arrière du meuble de cuisine, vous devez créer des ouvertures en fonction des dimensions indiquées sur la figure 3. Cette ouverture doit être située sur la hauteur de l'armoire.
- Si un panneau arrière de l'armoire haute est présent à l'endroit où l'appareil est placé, il doit être retiré.
- Les raccordements électriques doivent être situés dans la zone A sur la figure 3 ou à l'extérieur de la zone d'installation.

Si l'appareil est placé dans un coin : (Figure 4a-4b)

- Il faudrait tenir compte des dimensions indiquées pour réaliser l'installation en coin des figures 4a et 4b.

Connexion de l'appareil à l'alimentation électrique

- Ne branchez l'appareil qu'à une prise/ligne de terre ayant la tension et la protection spécifiées dans les « Caractéristiques techniques ». Faites réaliser l'installation de la mise à la terre par un électricien qualifié lors de l'utilisation de l'appareil avec ou sans transformateur. Nous ne sommes en aucun cas responsables de tout problème lié à la mise à la terre de l'appareil non conforme à la réglementation locale.
 - Avant de commencer tout travail sur l'installation électrique, débranchez l'appareil de l'alimentation secteur. Il existe un risque d'électrocution !
 - L'appareil doit être raccordé à l'alimentation secteur uniquement par une personne autorisée et qualifiée. La période de garantie de l'appareil ne commence qu'après son installation correcte. Le fabricant ne saurait être tenu responsable de tout dommage résultant des procédures effectuées par des personnes non autorisées.
 - Installez l'appareil de sorte que vous puissiez complètement le débrancher de l'alimentation secteur. Conformément aux règles de construction, la séparation doit être assurée par un interrupteur intégré dans l'installation électrique fixe.
 - La surface arrière du four devient chaude lorsque vous l'utilisez. Assurez-vous que les raccordements électriques n'entrent pas en contact avec la surface arrière, sinon ils pourraient être endommagés.
 - Le câble de raccordement ne doit pas être serré, plié ou coincé, ni entrer en contact avec les parties chaudes du four. Vous risquez de provoquer un court-circuit dans le four et un incendie en raison de la fonte du câble. Si le cordon d'alimentation est endommagé, il doit être remplacé par un technicien qualifié. Sinon, vous courez un risque de choc électrique, de court-circuit ou d'incendie.
 - La fiche du cordon d'alimentation doit être facilement accessible une fois l'installation terminée (mais non sur les tables de cuisson).
- Lors du câblage, vous devez respecter les réglementations électriques nationales / locales et utiliser une prise / ligne de courant et une fiche adaptées au four. Si les limites de puissance de l'appareil dépassent la capacité de transport de courant de la fiche et de la prise / ligne de courant, vous devez brancher l'appareil directement à l'installation électrique fixe sans utiliser la fiche et la prise / ligne de courant.
 - Assurez-vous que le calibre du fusible soit compatible avec le l'appareil.
 - Le raccordement doit être conforme aux réglementations nationales.
 - Les données relatives à l'alimentation secteur doivent correspondre aux données indiquées sur la plaque signalétique de l'appareil. Ouvrez la porte avant pour voir la plaque signalétique.
 - Le câble d'alimentation de votre appareil doit être conforme aux valeurs indiquées dans le tableau « Caractéristiques techniques ».
 - **Si l'appareil est branché directement à l'alimentation électrique :** S'il est impossible de débrancher tous les pôles de l'alimentation électrique, une unité de déconnexion équipée d'un dispositif d'écartement des contacts d'au moins 3 mm (fusibles, interrupteurs de sécurité de ligne, contacteurs) doit être branchée et tous les pôles de cette unité de déconnexion doivent être à proximité de (et non pas au-dessus) l'appareil conformément aux directives EEL. Le non-respect de cette instruction peut entraîner des problèmes de fonctionnement et annuler la garantie de l'appareil.
 - Il est recommandé d'utiliser une protection supplémentaire à l'aide d'un disjoncteur différentiel.

Si l'appareil est fabriqué avec un câble et une fiche

- Votre appareil est fabriqué avec un câble d'alimentation et une fiche. Branchez la fiche de votre appareil à une prise de terre et effectuez le raccordement électrique.

Si l'appareil est fabriqué avec un câble et sans fiche

- Branchez le cordon de l'appareil à une alimentation électrique tel indiqué ci-dessous :

- Câble marron/noir = L (Phase)
- Câble bleu = N (Neutre)
- Câble vert/jaune = (E)  (Terre)

Si l'appareil est fabriqué sans câble ni fiche

Un câble d'alimentation défini dans le tableau technique de la maison doit être connecté à l'appareil en suivant instructions. Pour des raisons de sécurité, le câble d'alimentation ne doit pas dépasser 2 m.

- Ouvrez le couvercle du bornier à l'aide d'un tournevis.
- Insérez le câble d'alimentation dans le serre-câble situé sous le terminal et fixez-le à la structure principale à l'aide d'une vis intégrée sur une pièce de serrage du câble.
- Branchez les câbles selon le schéma fourni.

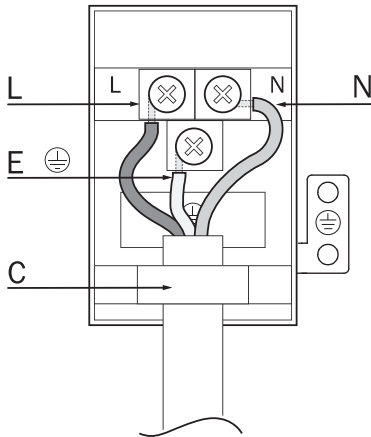

- N = Neutre (Bleu)
- L = Phase sous tension (Marron/noir)
- E = Terre  (Vert/Jaune)
- C = Serre-câble

- Une fois les connexions de fils terminées, fermez le couvercle du bornier.
- Branchez le câble d'alimentation à l'alimentation électrique en le dirigeant de manière à ce qu'il ne soit pas en contact avec l'appareil et qu'il ne soit pas coincé entre l'appareil et le mur.

Prévention contre un éventuel risque d'incendie;

- Assurez-vous que tous les raccordements électriques sont bien fixés et serrés afin d'éviter tout risque de formation d'arcs.
- N'utilisez pas de câbles endommagés ni de rallonges.

- Assurez-vous que le liquide ou l'humidité ne soit pas accessible au point de connexion électrique.

Mise en place et fixation de l'appareil (Figure 5)

- Placez l'appareil sur le meuble, au centre avec l'aide de deux ou plusieurs personnes.
- Fixez l'appareil au meuble à l'aide des vis fournies. (Figure 5)
- À la fin de l'installation, vérifiez que les vis sont bien serrées et que l'appareil est bien fixé. Si vous n'installez pas l'appareil conformément aux instructions et ne serrez pas bien les vis, il risque de basculer pendant l'utilisation.

Dernière vérification

- Une fois l'installation terminée, mettez l'alimentation secteur en marche.
- Lisez le manuel d'utilisation avant la première utilisation de l'appareil.
- Vérifiez les fonctionnalités de l'appareil.

Retirez l'appareil

- Débranchez l'appareil de l'alimentation secteur.
- Dévissez les vis de fixation.
- Soulevez légèrement l'appareil avec deux ou plusieurs personnes puis retirez-le entièrement.

HU - Biztonsági útmutató

- A terméket csak megfelelően képzett személy telepítse a hatályos előírásoknak megfelelően. A gyártó nem vállal felelősséget az illetéktelen személyek által végrehajtott eljárásokból fakadó károkról, amelyek a jótállást is érvényteleníthetik.
- A termék helyének és elektromos bekötésének előkészítése a vevő felelőssége.
- A terméket a helyi elektromos előírásoknak megfelelően kell beszerelni.
- A termék telepítése előtt távolítsa el a benne található összes anyagot és dokumentumot, illetve vizuálisan ellenőrizze, hogy a termék nem sérült-e. Ha igen, ne szerelje be.
- A termék nehéz, legalább két ember mozgassa.
- A készülék mozgatásához ne használja az ajtót és/vagy a fogantyút. Használja a termék két oldalán található emelési pontokat. A szállítás és telepítés során

mindig viseljen munkavédelmi kesztyűt.

- A telepítés előtt az érintett területen válassza le az elektromos csatlakozásokat.
- A bútor felületének, amelybe a sütő telepítésre kerül, hőállónak kell lennie (100 °C minimum).
- A termék beszerelése előtt győződjön meg róla, hogy a bútor rögzítve van.
- A bútor belsejébe, ahova a sütő beszerelésre kerül, ne helyezzen el hőszigetelő csíkokat.
- A készüléket tilos díszajtó mögé helyezni, hogy elkerülje a túlforrósodást.
- A rajzon megadott méretek mm-ben értendők.

A termék telepítése

Ha a termék pult alá kerül beszerelésre: (2. ábra)

- Ahhoz, hogy a konyhabútor hátulján a megfelelő szellőzést biztosítani tudja, a 2. ábrán látható méretű nyílásokat kell vágni.
- Az elektromos csatlakozásnak a 2. ábrán látható A területen belül, vagy a beépítési helyen kívül kell lennie.
- Ha a terméket főzőlap alá helyezi el, kövesse a főzőlap telepítési útmutatójában megadott méreteket.

Ha a termék magas szekrénybe kerül beszerelésre: (3. ábra)

- Ahhoz, hogy a megfelelő szellőzést biztosítani tudja, a 3. ábrán látható méretű nyílásokat kell vágni a konyhabútor hátuljába. Ezt a nyílást a szekrény teljes magassága mentén el kell helyezni.
- Ha a szekrényen, ahova a termék telepítésre kerül, hátlap is található, el kell távolítani.
- Az elektromos csatlakozásnak a 3. ábrán látható A területen belül, vagy a beépítési helyen kívül kell lennie.

Ha a termék sarokba kerül beszerelésre: (4a-4b. ábra)

- Ahhoz, hogy a 4a. és 4b. ábra szerinti telepítést el lehessen végezni a sarokba, a megadott méreteket kell alkalmazni.

Csatlakoztassa a készüléket a hálózatra

- A terméket csak olyan földelt aljzatba/vezetékkel csatlakoztassa, amely feszültség szintje és védelme megfelel a „Műszaki adatok” c. részben

meghatározottaknak. A földelést kizárólag képzett villanyszerelő alakíthatja ki, miközben a terméket transzformátorral vagy anélkül használja. Cégünk nem vállal semmilyen felelősséget olyan problémákért, amelyek a termék helyi előírásoknak nem megfelelő földeléssel történő használata miatt merülnek fel.

- Az elektromos bekötéssel kapcsolatos munkák megkezdése előtt válassza le a terméket az elektromos hálózatról. Fennáll az áramütés veszélye!
- A terméket csak arra jogosult és szakképzett személy csatlakoztathatja a hálózatra. A termék jótállási ideje a megfelelő telepítést követően kezdődik. A gyártó nem vállal felelősséget az illetéktelen személyek által végrehajtott eljárásokból fakadó károkért.
- A készüléket úgy kell telepíteni, hogy az teljes mértékben leválasztható legyen az elektromos hálózatról. A leválasztást az elektromos hálózatba fixen beépített kapcsolóval kell biztosítani, az építési szabályoknak megfelelően.
- A sütő hátoldala használat közben felmelegszik. Ügyeljen arra, hogy az elektromos csatlakozás ne érintkezzen a hátsó felülettel, ellenkező esetben a csatlakozások sérülhetnek.
- A csatlakozókábel tilos rögzíteni, meghajlítani vagy becsípni, illetve ne érintkezzen a sütő meleg részeivel. A kábel megolvadása miatt rövidzárlat és tűz keletkezhet. Ha a tápkábel sérült, akkor egy képzett villanyszerelővel ki kell cseréltetni. Ellenkező esetben fennáll az áramütés vagy tűz veszélye!
- A tápkábel csatlakozójának telepítés után könnyen hozzáférhetőnek kell lennie (de nem lehet a főzőlap felett).
- A huzalozás során be kell tartani a nemzeti/helyi elektromos előírásokat, illetve a sütőhöz megfelelő aljzatot/vezeték és csatlakozót kell használni. Ha a termék teljesítménye meghaladja a dugalj/vezeték névleges áramát, akkor a terméket közvetlenül, villásdugó, dugalj/vezeték használata nélkül kell az elektromos hálózatra csatlakoztatni.
- Győződjön meg róla, hogy a biztosíték névleges terhelhetősége megfelelő a termékhez.
- A csatlakozásoknak meg kell felelniük a nemzeti előírásoknak.

- A hálózati adatoknak meg kell egyezniük a termék típuscímkején feltüntetett adatokkal. A típuscímke megtekintéséhez nyissa ki az első ajtót.
- A termék tápkábelének meg kell felelnie a „Műszaki adatok” c. részben található értékeknek.
- **Ha a terméket közvetlenül csatlakoztatja az elektromos hálózatra:** Ha nem lehet a tápfeszültség összes pólusát leválasztani, akkor legalább 3 mm érintkezőtávolságú leválasztóegységet (biztosíték, vezetékvédő kapcsoló, védőrelé) kell bekötni az összes pólusra, és a leválasztóegység összes pólusát a termék közelében (nem felette) kell elhelyezni, az IEE irányelvek szerint. Az utasítás figyelmen kívül hagyása működési problémákat okozhat és érvényteleníti a termék jótállását.
- Kiegészítő védelemként javasolt áramvédő kapcsoló használata.

Ha a termék kábellel és dugvillával készül

- Az Ön terméke elektromos kábellel és dugvillával készült. Az elektromos kapcsolat létrehozásához csatlakoztassa a dugvillát egy földelt aljzatba.

Ha a termék kábellel és dugvilla nélkül készül

- Csatlakoztassa a termék kábelét az elektromos hálózathoz a következők szerint:
 - Barna/fekete kábel = L (fázis)
 - Kék kábel = N (nullavezető)
 - Zöld/sárga kábel = (E)  (védővezető)

Ha a termék kábel és dugvilla nélkül készül

A műszaki táblázatban feltüntetett elektromos kábelt kell csatlakoztatni a termékhez a következő előírások szerint. Biztonsági okok miatt az elektromos kábel nem lehet hosszabb, mint 2 m.

- Nyissa ki a sorkapocs fedelét egy csavarhúzóval.
- Fűzze be az elektromos kábelt a sorkapocs alatt található kábelrögítőbe és rögzítse a kábelt a kábelrögítő integrált csavarjaival.
- Kösse be a kábeleket a mellékelt ábra szerint.

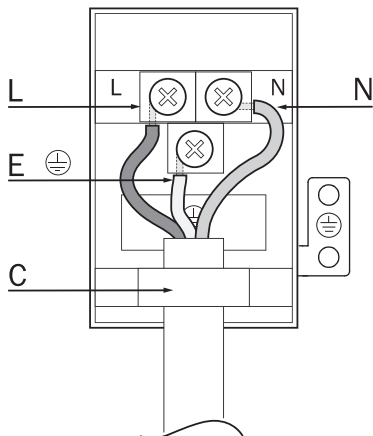

- N = nullavezető (kék)
- L = fázis (barna/fekete)
- E = védővezető  (zöld/sárga)
- C = kábelrögítő
- Az elektromos bekötést követően zárja le a sorkapocs fedelét.
- Csatlakoztassa a tápvezetékét az áramforráshoz, miközben úgy vezeti el, hogy ne érintkezzen a termékkel, ne csipődjön be a termék és a fal közé.

Esetleges tűzveszély megelőzése!

- Győződjön meg róla, hogy az összes elektromos csatlakozás megfelelően meg van húzva, így megelőzheti az ívhúzás kockázatát.
- Ne használjon sérült kábeleket vagy hosszabbítókat.
- Ügyeljen arra, hogy folyadékok vagy nedvesség ne juthasson az elektromos csatlakozási pontokhoz.

A termék elhelyezése és rögzítése (5. ábra)

- Helyezze a készüléket a bútorba, legalább két ember tartsa egyensúlyban.
- Rögzítse a terméket a bútorhoz a mellékelt csavarok segítségével. (5. ábra)
- A telepítés végén ellenőrizze, hogy az összes csavar megfelelően meg van húzva, illetve a termék megfelelően rögzítve van. Ha a termék telepítése nem az utasításoknak megfelelően történik, illetve a csavarok nincsenek megfelelően meghúzva, fennáll a veszélye, hogy a termék használat közben előrebillen.

Végső ellenőrzés

- A telepítést követően kapcsolja be az elektromos ellátást.
- A termék első használatát megelőzően olvassa el a használati útmutatót.
- Ellenőrizze a termék funkcióit.

Termék eltávolítása

- Válassza le a terméket az áramforrásról.
- Csavarja ki a rögzítőcsavarokat.
- Két ember emelje fel kissé a terméket és távolítsák el.

IT- Istruzioni relative alla sicurezza

- Questo prodotto deve essere installato da una persona qualificata conformemente alla normativa in vigore. Il produttore non è responsabile per i danni derivanti da procedure effettuate da persone non autorizzate; la non osservanza di questa regola potrebbe anche invalidare la garanzia.
- La preparazione del luogo e l'installazione elettrica del prodotto è sotto la responsabilità del cliente.
- Il prodotto deve essere installato in conformità con tutte le norme elettriche locali.
- Prima di installare il prodotto, rimuovere tutti i materiali e i documenti in esso contenuti e controllare visivamente se il prodotto presenta difetti. In caso di danni, non procedere alla sua installazione.
- Il prodotto è pesante, è consigliato il trasporto del prodotto con almeno due persone.
- Lo sportello e/o la maniglia non devono essere utilizzate per sollevare o spostare l'elettrodomestico. Utilizzare invece gli spazi di sollevamento su entrambi i lati del prodotto. Durante il trasporto e l'installazione indossare sempre guanti protettivi.
- Prima dell'installazione, staccare i collegamenti elettrici nell'area di installazione.
- Le superfici dei mobili in cui o su cui il forno deve essere installato devono essere resistenti al calore (100 °C minimo).
- Prima di installare il prodotto assicurarsi che i mobili siano stabili.
- Non installare strisce di isolamento termico all'interno dei mobili in cui il forno deve essere installato.

- L'apparecchiatura non deve essere installata dietro a una porta decorativa al fine di evitare un potenziale surriscaldamento.
- Le dimensioni indicate negli schemi di installazione sono in mm.

Installazione del prodotto

Se il prodotto sarà posto sotto un bancone: (Figura 2)

- Per garantire la necessaria ventilazione nella parte posteriore dei mobili della cucina, è necessario creare delle aperture nelle dimensioni indicate in figura 2.
- Il collegamento elettrico deve trovarsi nell'area A in figura 2 o esternamente al luogo di installazione.
- Se il prodotto deve essere collocato sotto un piano di cottura, seguire le dimensioni indicate nel manuale di installazione del piano di cottura.

Se il prodotto sarà posto sotto un mobiletto alto: (Figura 3)

- Per garantire la necessaria ventilazione, si devono creare delle aperture nelle dimensioni indicate in figura 3 nel vano posteriore dei mobili da cucina. Questa apertura dovrebbe essere praticata lungo l'altezza del mobiletto.
- Se c'è un pannello posteriore del mobiletto alto in cui il prodotto verrà collocato, deve essere rimosso.
- Il collegamento elettrico deve trovarsi nell'area A in figura 3 o esternamente all'area di installazione.

Se il prodotto sarà posizionato ad angolo: (Figure 4a-4b)

- Per effettuare l'installazione ad angolo descritta nella figura 4a e 4b, fare attenzione alle dimensioni indicate.

Collegamento dell'elettrodomestico alla presa di corrente

- Collegare il prodotto ad una presa/linea con messa a terra solo con la tensione e la protezione definite nelle "Specifiche tecniche". Far eseguire la messa a terra da un elettricista qualificato durante l'utilizzo del prodotto con o senza trasformatore. La nostra azienda non sarà responsabile di eventuali problematiche derivanti dall'uso del prodotto senza aver effettuato la messa a terra in conformità con le normative locali.

- Prima di iniziare qualsiasi intervento sull'impianto elettrico, scollegare il prodotto dalla rete elettrica. C'è rischio di scossa elettrica!
- Il prodotto deve essere collegato alla rete elettrica solo da una persona autorizzata e qualificata. Il periodo di garanzia del prodotto inizia solo dopo la corretta installazione. Il produttore non verrà ritenuto responsabile degli eventuali danni che potrebbero derivare da procedure eseguite da persone non autorizzate.
- L'elettrodomestico deve essere installato in modo da poter essere completamente scollegato dalla rete elettrica. La separazione deve essere garantita da un interruttore integrato nell'impianto elettrico fisso, secondo le norme di costruzione.
- Quando è in uso, la superficie posteriore del forno si surriscalda. Assicurarsi che il collegamento elettrico non venga a contatto con la superficie posteriore, altrimenti i collegamenti potrebbero danneggiarsi.
- Il cavo elettrico non deve essere stretto, piegato o intrappolato e non deve venire in contatto con parti calde del prodotto. Il forno potrebbe andare in corto circuito e prendere fuoco a causa della fusione del cavo. Se il cavo di alimentazione è danneggiato, deve essere sostituito da un elettricista qualificato. Altrimenti c'è il rischio di scosse elettriche, cortocircuiti o incendi!
- La spina del cavo di alimentazione deve essere facilmente accessibile dopo l'installazione (ma non deve passare sui piani cottura).
- Quando si effettua il cablaggio è necessario rispettare le norme elettriche nazionali/locali e utilizzare prese/linee e spine adatte al forno. Se i limiti di potenza del prodotto superano la capacità di carico di corrente della spina e della presa/linea, è necessario collegare il prodotto direttamente all'impianto elettrico fisso senza utilizzare la spina e la presa/linea.
- Assicurarsi che il fusibile sia compatibile con il prodotto.
- Il collegamento elettrico deve essere conforme alle normative nazionali.
- I dati dell'alimentazione di rete devono corrispondere a quelli indicati sulla targhetta identificativa del prodotto. Per vedere la targhetta identificativa aprire lo

sportello anteriore.

- Il cavo di alimentazione del prodotto deve essere conforme ai valori della tabella "Specifiche tecniche".
- **Se il prodotto sarà collegato direttamente alla rete elettrica:** se non è possibile scollegare tutti i poli dell'alimentazione, è necessario collegare un'unità di sezionamento con almeno 3 mm di distanza dai contatti (fusibili, interruttori di sicurezza di linea, contattori) e tutti i poli di questa unità di sezionamento devono essere adiacenti (non trovarsi sopra) al prodotto, in conformità alle direttive IEE. La mancata osservanza di questa istruzione potrebbe causare problemi operativi e invalidare la garanzia del prodotto.
- Si consiglia una protezione aggiuntiva con un interruttore differenziale.

Se il prodotto è realizzato con cavo e spina

- Il prodotto è realizzato con cavo di alimentazione e spina. Collegare la spina del prodotto ad una presa con messa a terra ed effettuare il collegamento elettrico.

Se il prodotto è realizzato con cavo e senza spina

- Collegare il cavo del prodotto per fornire l'alimentazione come indicato di seguito:
 - Cavo marrone/nero = L (fase)
 - Cavo blu = N (Neutro)
 - Cavo verde/giallo = (E)  (Terra)

Se il prodotto è realizzato senza cavo e spina

Al prodotto deve essere collegato un cavo di alimentazione che è definito nella tabella tecnica home, seguendo le istruzioni. Per motivi di sicurezza, il cavo di alimentazione non deve essere più lungo di 2 m.

- Aprire il coperchio della morsettiera con un cacciavite.
- Inserire il cavo di alimentazione attraverso il serracavo sotto il morsetto e fissarlo al corpo principale con la vite integrata sul componente serracavo.
- Collegare i cavi secondo lo schema fornito.

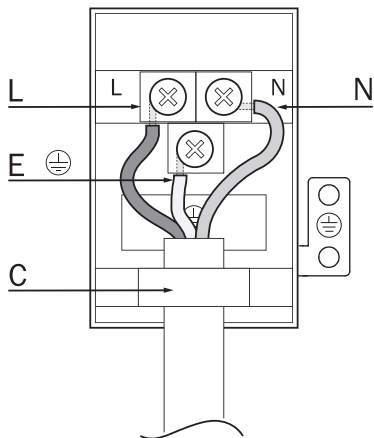

- N = Neutro (Blu)
- L = Live-Fase (Marrone/nero)
- E = Terra (Verde/giallo)
- C = Serracavo
- Dopo aver completato i collegamenti dei fili, chiudere il coperchio della morsettiere.
- Collegare il cavo di alimentazione per l'alimentazione elettrica instradandolo in modo che non entri in contatto con il prodotto e si schiacci tra il prodotto e la parete.

Prevenzione contro possibili rischi di incendio!;

- Verificare che tutti i collegamenti elettrici siano sicuri e a tenuta stagna per evitare il rischio di archi elettrici.
- Non utilizzare cavi danneggiati o prolunghes.
- Assicurarsi che liquidi o umidità raggiungano il punto di collegamento elettrico.

Posizionamento e fissaggio del prodotto (Figura 5)

- Posizionare l'elettrodomestico sul mobile, centrato, in due o più persone.
- Fissare il prodotto al mobile con le viti in dotazione. (Figura 5)
- Al termine dell'installazione, verificare che le viti siano ben serrate e che il prodotto sia saldamente fissato. Se il prodotto non viene installato secondo le istruzioni e le viti non sono serrate correttamente, c'è il rischio di ribaltamento durante l'uso.

Controllo finale

- Dopo l'installazione, accendere l'alimentazione di rete.

- Leggere il manuale d'uso per il primo utilizzo del prodotto.
- Controllare le funzioni del prodotto.

Rimozione del prodotto

- Scollegare il prodotto dalla presa di corrente.
- Svitare le viti di fissaggio.
- In due o più persone, sollevare leggermente il prodotto ed estrarlo completamente.

LT - Saugaus naudojimo instrukcijos

- Prietaisą įrengti turi kvalifikuotas specialistas, vadovaudamasis galiojančiais teisės aktais. Gamintojas neatsako už žalą, atsiradusią dėl neįgalotų asmenų atliktų procedūrų, kurios taip pat gali panaikinti garantiją.
- Vartotojas yra atsakingas už vietos, elektros ir dujų instaliacijos paruošimą šiam gaminiui.
- Gaminys turi būti montuojamas laikantis visų vietinių elektros reglamentų.
- Prieš montuodami gaminį, pašalinkite visas jame esančias medžiagas ir dokumentus ir vizualiai patikrinkite, ar gaminys neturi defektų. Jeigu turi, neinstaliuokite jo.
- Produktas yra sunkus, neškite jį su savimi bent dviem žmonėms.
- Prietaiso negalima kelti ar traukti už durelių ir (arba) rankenos. Naudokite kėlimo tarpus abiejose gaminio pusėse. Transportuodami ir montuodami visada mūvėkite apsaugines pirštines.
- Prieš montuodami atjunkite elektros jungtis toje vietoje, kur jas įrengsite.
- Baldų, kuriuose bus montuojama orkaitė, paviršiai turi būti atsparūs karščiui (ne mažiau kaip 100 °C).
- Prieš montuodami gaminį įsitinkinkite, kad baldai pritvirtinti.
- Nedėkite šilumą izoliuojančių juostelių baldų, kuriuose bus montuojama orkaitė, viduje.
- Prietaiso negalima montuoti už dekoratyvinių durelių, kad jis neperkaistų.
- Montavimo schemose pateikti matmenys nurodyti milimetrais.

Gaminio įrengimas

Jei gaminys bus padėtas po prekystaliu: (2 pav.)

- Siekiant užtikrinti būtiną virtuvės baldų galinės dalies vėdinimą, turi būti padarytos 2 pav. parodytų matmenų angos.
- Elektros jungtis turi būti 2 pav. pavaizduotoje A srityje arba už įrengimo vietos ribų.
- Jei gaminys bus dedamas po keltuviu, laikykites keltuvo montavimo vadove pateiktų matmenų.

Jei gaminys bus dedamas į aukštą spintą: (3 pav.)

- Virtuvės baldų galinėje dalyje turi būti padarytos 3 pav. parodytų matmenų angos, kad būtų užtikrinta reikiama ventiliacija. Ši anga turi būti išilgai spintos aukščio.
- Jei aukštoje spintoje, kurioje bus dedamas gaminys, yra galinis skydas, jį reikia nuimti.
- Elektros jungtis turi būti 3 pav. pavaizduotoje A srityje arba už įrengimo zonos ribų.

Jeį gaminys bus pastatytas į kampą: 4a-4b paveikslas)

- Atkreipkite dėmesį į matmenis, nurodytus 4a ir 4b pav., kad būtų galima sumontuoti kampą.

Prietaiso prijungimas prie elektros tinklo

- Gaminį junkite tik prie žeminto lizdo / linijos, kurios įtampa ir apsauga atitinka „Techninėse specifikacijose“ nurodytus reikalavimus. ir naudojant su transformatoriumi, ir be jo, įsitikinkite, ar žeminimo instaliavimą atliko kvalifikuotas elektrikas. Mūsų įmonė nebus atsakinga už jokias problemas, kylančias dėl to, kad gaminys nebuvo įžemintas pagal vietinius reikalavimus.
- Prieš pradėdami bet kokius elektros prijungimo darbus, išjunkite gaminį iš maitinimo tinklo. Tai kelia elektros smūgio pavojų!
- Prietaisą prie maitinimo tinklo gali prijungti tik įgaliotasis kvalifikuotas meistras. Prietaiso garantija galioja tik tinkamai jį prijungus. Gamintojas nėra atsakingas už žalą, kilusią dėl darbų, kuriuos atliko neįgaliotieji asmenys.

- Prietaisas turi būti įrengtas taip, kad jį būtų galima visiškai atjungti nuo maitinimo tinklo. Atskyrimas turi būti numatytas jungikliu, įmontuotu stacionarioje elektros įrangoje, pagal statybos reglamentus.
- Naudojimo metu orkaitės galinis paviršius įkaista. Įsitikinkite, kad elektros jungtis nesiliečia su galiniu paviršiumi, priešingu atveju jungtis gali būti sugadintos.
- Jungiamasis kabelis neturi būti užspaustas, sulenktas ar įstrigęs arba liestis su įkaitusiomis orkaitės dalimis. Lydydami kabelį galite sukelti orkaitės trumpąjį jungimą ir užsidegti. Jeigu maitinimo laidas pažeistas, jį taip pat turi pakeisti kvalifikuotas elektrikas. Kitu atveju kyla elektros smūgio, trumpojo jungimo ar gaisro pavojus!
- Sumontavus maitinimo laidą kištukas turi būti lengvai pasiekiamas (bet ne virš keksių).
- Jungdami laidus turite laikytis nacionalinių / vietinių elektros reglamentų ir naudoti orkaitę tinkamą lizdą / liniją ir kištuką. Jei gaminio galios ribos viršija kištuko ir lizdo / linijos keliamąją galią, gaminį turite prijungti tiesiogiai prie fiksuotos elektros įrangos nenaudodami kištuko ir lizdo / linijos.
- Patikrinkite, ar saugiklio elektros saugos klasė yra tinkama šiam gaminiui.
- Pajungiant reikia vadovautis nacionaliniais reglamentais.
- Maitinimo tinklo duomenys turi atitikti ant prietaiso esančioje kategorijos plokštelėje nurodytus duomenis. Norėdami pamatyti duomenų plokštelę, atidarykite priekines dureles.
- Šio gaminio maitinimo laidas privalo atitikti techninių duomenų lentelėje nurodytus parametrus.
- **Jeį gaminys bus tiesiogiai prijungtas prie maitinimo šaltinio:** Jeigu neįmanoma iš maitinimo tinklo išjungti visų polių, išjungimo prietaisai (saugikliai, grandinės apsaugos jungikliai, kontaktoriai) turi būti prijungti paliekant bent 3 mm tarpelius tarp kontaktų; visi poliai turi būti šalia (bet ne virš) viryklės, atsižvelgiant į IEE reglamentus. Nesilaikant šio nurodymo gali kilti naudojimo problemų ir gaminio garantija nebegalios.
- Rekomenduojama papildoma apsauga, panaudojant elektros grandinės pertraukiklį.

Jei gaminys pagamintas naudojant kabelį ir kištuką

- Jūsų gaminys pagamintas naudojant maitinimo kabelį ir kištuką. Prijunkite gaminio kištuką prie įžeminto lizdo ir prijunkite elektros jungtį.

Jei gaminys pagamintas su kabeliu ir be kištuko

- Prijunkite gaminio laidą prie maitinimo šaltinio, kaip nurodyta toliau:
 - Rudas/juodas kabelis = L (fazė)
 - Mėlynas laidas = N (Neutralus)
 - Žalias/geltonas kabelis = (E)  (įžeminimas)

Jei gaminys pagamintas be kabelio ir kištuko

Maitinimo kabelis, apibrėžtas techninės lentelės pradinėje padėtyje, turi būti prijungtas prie gaminio laikantis instrukcijų. Saugos sumetimais, maitinimo kabelis neturi būti ilgesnis nei 2 metrai.

- Atsuktuvu atidarykite išvadų bloko dangtį.
- Tieskite maitinimo laidą per laido spaustuką, esantį po išvadu, ir pritvirtinkite maitinimo laidą prie pagrindinio korpuso įtaisytu varžtu per laido spaustuką.
- Prijunkite laidus pagal pateiktą schemą.

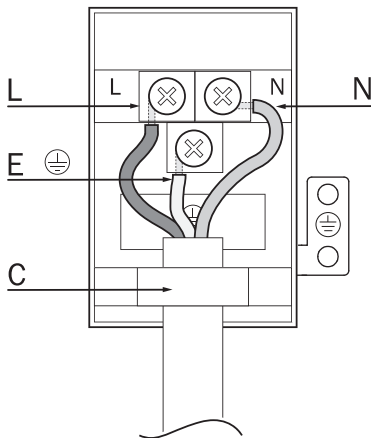

- N = Neutrali (mėlyna)
- L = Fazė su elektros srove (ruda/juoda)
- E = Įžeminimas  (žalia/geltona)
- C = Kabelio gnybtas
- Sujungę laidus, uždarykite įvado bloko dangtį.
- Prijunkite maitinimo kabelį prie maitinimo šaltinio nukreipdami jį taip, kad jis neliestų

gaminio ir nebūtų suspaustas tarp gaminio ir sienos.

Apsauga nuo galimo gaisro pavojaus!;

- Užtikrinkite, kad visos elektros jungtys būtų saugios ir priveržtos, kad nekiltų kibirkščiavimo pavojus.
- Nenaudokite pažeistų kabelių arba ilginamųjų kabelių.
- Užtikrinkite, kad prie elektros jungties taško nepatektų skysčio ar drėgmės.

Gaminio padėjimas ir tvirtinimas (5 pav.)

- Padėkite prietaisą ant baldų, centruotų su dviem ar daugiau žmonių.
- Pristatytais varžtais pritvirtinkite gaminį prie baldų. (5 pav.)
- Baigę montuoti patikrinkite, ar varžtai tinkamai priveržti ir ar gaminys tvirtai pritvirtintas. Jei gaminys sumontuotas nesilaikant instrukcijų ir varžtai netinkamai priveržti, naudojimo metu kyla pavojus apvirsti.

Galutinis patikrinimas

- Sumontavę įjunkite maitinimą.
- Prieš naudodami gaminį pirmą kartą, perskaitykite naudotojo vadovą.
- Patikrinkite produkto funkcijas.

Gaminio išėmimas

- Atjunkite prietaisą nuo maitinimo tinklo.
- Atsukite tvirtinimo varžtus.
- Lengvai pakelkite produktą su dviem ar daugiau žmonių ir visiškai jį išimkite.

LV-Drošības instrukcijas

- Izstrādājums jāuzstāda kvalificētai personai saskaņā ar spēkā esošajiem noteikumiem. Izgatavotājs nav atbildīgs par zaudējumiem, kas saistīti ar nepilnvarotu personu veiktajām procedūrām, kas var arī anulēt garantiju.
- Par izstrādājuma atrašanās vietu un elektriskās instalācijas sagatavošanu ir atbildīgs klients.
- Izstrādājums jāuzstāda saskaņā ar visiem vietējiem elektriskajiem noteikumiem.
- Pirms izstrādājuma uzstādīšanas noņemiet visus tajā esošos materiālus un dokumentus un vizuāli pārbaudiet, vai izstrādājumam nav defektu. Ja tas netiek veikts, neuzstādiet to.
- Izstrādājums ir smags, tas jāpārvieto vismaz diviem cilvēkiem.

- Ierīces pacelšanai vai pārvietošanai nedrīkst izmantot durvis un/vai rokturi. Izmantojiet pacelšanas vietas abās izstrādājuma pusēs. Pārvietošanas un uzstādīšanas laikā vienmēr valkājiet aizsargcimdus.
- Pirms uzstādīšanas atvienojiet elektriskos savienojumus vietā, kur izstrādājums jāuzstāda.
- Mēbeļu virsmām, kurās paredzēts uzstādīt cepeškrāsni, jābūt karstumizturīgām (vismaz 100°C).
- Pirms izstrādājuma uzstādīšanas pārlicinieties, vai mēbeles ir nostiprinātas.
- Neuzstādiet siltumizolācijas sloksnes mēbeļu iekšpusē, kurās paredzēts uzstādīt cepeškrāsni.
- Lai izvairītos no pārkaršanas, ierīci nedrīkst uzstādīt aiz dekoratīvām durvīm.
- Instalācijas diagrammās norādītie izmēri ir izteikti mm.

Izstrādājuma uzstādīšana

Ja izstrādājums tiks novietots zem lētes: (2. attēls)

- Lai nodrošinātu nepieciešamo ventilāciju virtuves mēbeļu aizmugurē, jāizveido atveres izmēros, kas parādīti 2. attēlā.
- Elektriskajam savienojumam jāatrodas punktā A, 2. attēlā vai ārpus uzstādīšanas vietas.
- Ja izstrādājums jānovieto zem plīts virsmas, ievērojiet izmērus, kas norādīti plīts uzstādīšanas rokasgrāmātā.

Ja izstrādājums tiks ievietots augstā skapī: (3. attēls)

- Virtuves mēbeļu aizmugurējā nodalījumā ir jāizveido atveres 3. attēlā parādītajos izmēros, lai nodrošinātu nepieciešamo ventilāciju. Šai atverei vajadzētu būt gar skapja malu augstumā.
- Ja augstā skapja, kurā izstrādājums tiks ievietots, aizmugurē ir panelis, tas jānoņem.
- Elektriskajam savienojumam jāatrodas punktā A, 3. attēlā vai ārpus uzstādīšanas vietas.

Ja izstrādājums tiks novietots stūrī: (4a-4b att.)

- Lai stūrī uzstādītu, jāpievērš uzmanība attēlā 4a un 4b norādītajiem izmēriem.

Ierīces pievienošana elektrības padevei

- Savienojiet izstrādājumu ar iezemētu

kontaktligzdu/vadu tikai ar spriegumu un aizsardzību, kā norādīts "Tehniskajās specifikācijās". Lietojot izstrādājumu ar transformatoru vai bez tā, uzticiet zemējuma uzstādīšanu kvalificētam elektriķim. Mūsu uzņēmums nav atbildīgs par jebkādam problēmām, kas rodas sakarā ar to, ka izstrādājums nav iezemēts saskaņā ar vietējiem noteikumiem.

- Pirms darbu sākšanas ar elektroinstalāciju atvienojiet izstrādājumu no elektrotīkla. Pastāv strāvas trieciena risks!
- Izstrādājumu drīkst pievienot elektrotīklam tikai pilnvarota un kvalificēta persona. Izstrādājuma garantijas laiks sākas tikai pēc pareizas uzstādīšanas. Ražotājs nav atbildīgs par zaudējumiem, kas saistīti ar nepilnvarotu personu veiktajām darbībām.
- Ierīce jāuzstāda tā, lai to varētu pilnībā atvienot no elektrotīkla. Atdalīšana jāveic ar slēdzi, kas iebūvēts fiksētajā elektriskajā instalācijā saskaņā ar būvniecības noteikumiem.
- Cepeškrāsns aizmugurējā virsma kļūst karsta, kad tā tiek izmantota. Pārlicinieties, ka elektriskais savienojums nesaskaras ar aizmugures virsmu, pretējā gadījumā savienojumi var tikt sabojāti.
- Barošanas vadu nedrīkst saspiest, salocīt vai sadurt, kā arī tas nedrīkst nonākt saskarē ar cepeškrāsns karstajām daļām. Kabeļa kušanas dēļ cepeškrāsns var izraisīt īssavienojumu un aizdegšanos. Ja strāvas vads ir bojāts, tas jāmaina kvalificētam elektriķim. Pretējā gadījumā pastāv elektriskās strāvas trieciena, īssavienojuma vai ugunsgrēka risks!
- Strāvas vada spraudnim pēc uzstādīšanas jābūt viegli pieejamam (bet ne virs plīts).
- Veicot elektroinstalāciju, jāievēro valsts/vietējie elektrības noteikumi un jāizmanto cepeškrāsns kontaktligzda/vads un kontaktdakša. Ja izstrādājuma jaudas ierobežojumi pārsniedz spraudņa un kontaktligzdas/līnijas strāvas slodzi, izstrādājums jāpieslēdz tieši pie fiksētās elektriskās instalācijas, neizmantojot spraudni un kontaktligzdu/līniju.
- Pārlicinieties, vai drošinātāju tips ir saderīgs ar izstrādājumu.
- Savienojumam jāatbilst nacionālajiem noteikumiem.
- Elektrotīkla datiem jāatbilst datiem, kas norādīti uz izstrādājuma datu plāksnīti.

Atveriet priekšējās durvis, lai redzētu datu plāksnīti.

- Jūsu izstrādājuma strāvas kabelim jāatbilst tabulā "Tehniskās specifikācijas" norādītajām vērtībām.
- **Ja izstrādājums tiks tieši pievienots barošanas avotam:** Ja nav iespējams atvienot visus barošanas avota polus, jāpievieno atvienošanas mezgls ar vismaz 3 mm kontakta atstarpi (drošinātāji, līnijas drošības slēdži, kontaktori), un visiem šīs atvienošanas mezgla poliem jābūt blakus (nevis iepriekš) izstrādājumam saskaņā ar IEE direktīvām. Šīs instrukcijas neievērošana var izraisīt darbības problēmas un anulēt izstrādājuma garantiju.
- Ieteicams veikt papildu aizsardzību ar atlikušās strāvas pārtraucēju.

Ja izstrādājums tiek ražots ar kabeli un spraudni

- Jūsu izstrādājums tiek ražots ar tīkla kabeli un spraudni. Pievienojiet izstrādājuma kontaktdakšu iezemētai kontaktlīdžai un izveidojiet elektrisko savienojumu.

Ja izstrādājums tiek ražots ar kabeli un bez spraudņa

- Pievienojiet izstrādājuma vadu strāvas padevei, kā norādīts zemāk:
 - brūns/melns kabelis = L (fāze)
 - zils kabelis = N (neitrāls)
 - zaļš / dzeltens kabelis = (E)  (zeme)

Ja izstrādājums tiek ražots bez kabeļa un spraudņa

Strāvas kabelis, kas noteikts mājas lapā tehniskajā tabulā, jāpieslēdz izstrādājumam, ievērojot instrukcijas. Drošības apsvērumu dēļ strāvas kabelis nedrīkst būt garāks par 2 m.

- Ar skrūvgriezi atveriet spaiļu bloka vāku.
- Caur kabeļa skavu, kas atrodas zem spaiļes, ievietojiet strāvas kabeli un piestipriniet to pie galvenā korpusa ar integrēto skrūvi uz kabeļa skavas detaļas.
- Pievienojiet kabelus atbilstoši pievienotajai shēmai.

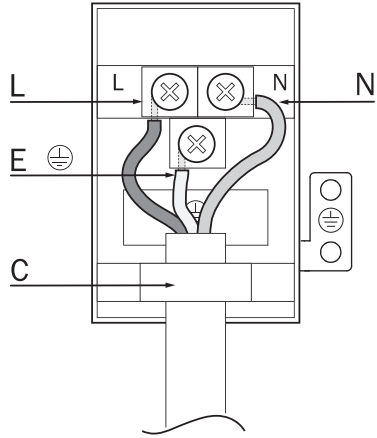

- N = neitrāls (zils)
- L = tiešā fāze (brūna/melna)
- E = zeme  (zaļa/dzeltena)
- C = kabeļa skava
- Pēc vadu savienojumu izveidošanas pabeigšanas aizveriet spaiļu bloka vāku.
- Pievienojiet strāvas kabeli strāvas padevei, novirzot to tā, lai tas nesaskartos ar izstrādājumu un netiktu saspiests starp izstrādājumu un sienu.

Profilakse pret iespējamu ugunsbīstamību!

- Pārliecinieties, ka visi elektriskie savienojumi ir droši un cieši, lai novērstu loka veidošanos.
- Nelietojiet bojātus kabelus vai pagarinātājus.
- Pārliecinieties, vai šķidrums, mitrums nav elektrības pieslēguma vietā.

Izstrādājuma novietošana un nostiprināšana

(5. attēls)

- Novietojiet ierīci uz mēbelēm, to centrējot divām vai vairākām personām.
- Piestipriniet izstrādājumu pie mēbelēm, izmantojot pievienotās skrūves. (5. attēls)
- Uzstādīšanas beigās pārbaudiet, vai skrūves ir pareizi pievilktas un vai izstrādājums ir stingri nostiprināts. Ja izstrādājums nav uzstādīts saskaņā ar instrukcijām un skrūves nav pareizi pievilktas, lietošanas laikā pastāv risks to apgāzt.

Galīgā pārbaude

- Pēc uzstādīšanas ieslēdziet strāvas padevi.
- Izlasiet lietotāja rokasgrāmatu par izstrādājuma pirmās lietošanas reizes.
- Pārbaudiet izstrādājuma funkcijas.

Izstrādājuma noņemšana

- Atvienojiet izstrādājumu no elektrotīkla.
- Izskrūvējiet stiprinājuma skrūves.
- Viegli paceliet izstrādājumu ar divu vai vairāku cilvēku palīdzību un pilnībā izņemiet to.

RU - Правила техники безопасности

- Продукт должен быть установлен квалифицированным лицом в соответствии с действующими правилами. Производитель не ответственен за ущерб, возникший в результате процедур, выполненных неуполномоченными лицами, а также может привести к отмене гарантии.
- Клиент ответственен за подготовку места и электромонтаж продукта.
- Изделие должно быть установлено в соответствии со всеми местными электрическими нормами.
- Перед установкой продукта удалите все материалы и документы, а затем визуально проверьте на наличие каких-либо дефектов. Если дефект присутствует, не приступайте к установке.
- Устройство тяжелое, перевозить его следует как минимум с двумя людьми.
- Дверца и/или ручка не должны использоваться для подъема или перемещения прибора. Используйте подъемные пространства с обеих сторон изделия. Всегда надевайте защитные перчатки при транспортировке и установке.
- Отключите электрические соединения в месте, где необходимо произвести установку.
- Поверхности мебели, в которой должна быть установлена духовка, должны быть термостойкими (минимум 100 °C).
- Перед установкой изделия убедитесь, что мебель прочно зафиксирована.
- Не устанавливайте теплоизоляционные полосы внутри мебели, в которой должна быть установлена духовка.

- Продукт нельзя устанавливать за декоративной дверью во избежание перегрева.
- Размеры, указанные в монтажных схемах, даны в мм.

Установка продукта

Если продукт будет размещен под кухонным столом: (Рисунок 2)

- Для того, чтобы обеспечить необходимую вентиляцию задней части кухонной мебели, необходимо выполнить отверстия в размерах, показанных на рисунке 2.
- Электрическое подключение должно быть в зоне А на рисунке 2 или за пределами места установки.
- Если продукт необходимо поместить под варочную панель, следуйте размерам, указанным в руководстве по установке варочной панели.

Если продукт будет размещен в высоком шкафу: (Рисунок 3)

- В заднем отсеке кухонной мебели отверстия должны быть выполнены в размерах, показанных на рисунке 3, чтобы обеспечить необходимую вентиляцию. Отверстие должно быть по высоте шкафа.
- Если есть задняя панель высокого шкафа, в которой будет размещаться продукт, ее необходимо удалить.
- Электрическое подключение должно быть в зоне А на рисунке 3 или за пределами места установки.

Если продукт будет размещен в углу: (Рисунок 4а-4б)

- Необходимо обратить внимание на размеры, указанные для последующего углового монтажа на рисунках 4а и 4б.

Подключение прибора к электроснабжению

- Подключайте продукт только к заземленной розетке/линии с напряжением и защитой, указанными в «Технических характеристиках». Установка заземления должна выполняться квалифицированным электриком при использовании продукта с трансформатором или без него. Наша компания не несет ответственности за любые

- неисправности, возникающие из-за того, что изделие не заземлено в соответствии с местными правилами.
- Перед началом любых работ по электромонтажу отключите изделие от электросети. Существует риск поражения электрическим током!
 - Гарантийный срок продукта начинается только после правильной установки. Гарантийный срок продукта начинается только после правильной установки. Производитель не ответствен за ущерб, возникший в результате процедур, осуществленных неуполномоченными лицами.
 - Прибор должен быть установлен так, чтобы его можно было полностью отключить от электросети. Разделение должно обеспечиваться выключателем, встроенным в стационарную электрическую установку, в соответствии с правилами монтажа.
 - При эксплуатации задняя поверхность духовки нагревается. Убедитесь, что электрическое соединение не соприкасается с задней поверхностью, в противном случае соединения могут быть повреждены.
 - Соединительный кабель не должен быть зажат, согнут или защемлен и он не должен касаться горячих частей духовки. В противном случае, это может привести к короткому замыканию духовки и пожару в результате расплавления кабеля. В случае повреждения кабеля питания квалифицированный электрик должен его заменить. В противном случае существует риск поражения электрическим током, короткого замыкания и возгорания!
 - После установки, вилка шнура питания должна быть в легкой доступности (но не над конфорками).
 - При подключении необходимо соблюдать национальные/местные правила по электрике и использовать розетку/линию и вилку, подходящие для духовки. Если пределы мощности продукта превышают текущую пропускную способность штепсельной розетки/линии, необходимо подключить продукт непосредственно к стационарной электрической установке без использования штепсельной розетки/линии.
 - Убедитесь, что номинал предохранителя совместим с продуктом.
 - Подключение должно соответствовать национальным нормам.
 - Данные о питании от сети должны соответствовать данным, указанным на типовой этикетке продукта. Чтобы увидеть маркировку типа откройте переднюю дверь.
 - Шнур питания вашего изделия должен соответствовать значениям в таблице «Технические характеристики».
 - **В случае, если продукт будет подключен напрямую к источнику питания:** В случае, если невозможно отключить все полюсы в источнике питания, необходимо подключить разъединитель с зазором контактов не менее 3 мм (предохранители, защитные выключатели линии, контакторы), а все полюсы этого разъединителя должны быть рядом (не выше) с продуктом в соответствии с директивами IEE. Несоблюдение данной инструкции может привести к эксплуатационным проблемам и аннулированию гарантии на продукт.
 - Рекомендуется дополнительная защита автоматическим выключателем дифференциального тока.
- В случае, если продукт производится с кабелем и вилкой**
- Ваш продукт изготовлен с сетевым кабелем и вилкой. Подключите вилку вашего продукта к заземленной розетке и выполните электрическое подключение.
- В случае, если продукт производится без кабеля и вилки**
- Подключите шнур продукта к источнику питания так, как указано ниже:
 - коричневый/черный кабель = L (Фаза)
 - синий кабель = N (Нейтральный)
 - Зеленый/желтый кабель = (E)
-  (Земля)
- Если продукт производится без кабеля и вилки**
- Кабель питания, указанный в технической таблице, должен быть подключен к продукту в соответствии с инструкциями. Из соображений

безопасности кабель питания не должен быть длиннее 2 м.

- Откройте крышку клеммной колодки с помощью отвертки.
- Вставьте кабель питания через кабельный зажим под клеммой и прикрепите его к основному корпусу с помощью встроенного винта на кабельном зажимном элементе.
- Подключите кабели в соответствии с прилагаемой схемой.

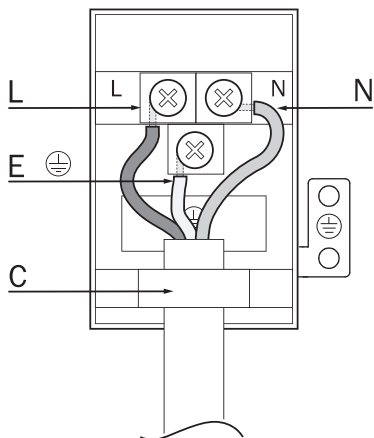

- N = нейтральный (синий)
- L = фаза (коричневый/черный)
- E = земля (зеленый/желтый)
- C = Кабельный зажим
- После подключения проводов закройте крышку клеммной колодки.
- Подключите кабель питания к источнику питания, проложив его так, чтобы он не касался продукта и не оказывался зажатым между продуктом и стеной.

Предотвращение возможного пожара!

- Убедитесь, что все электрические соединения надежны, чтобы предотвратить риск возгорания.
- Не используйте поврежденные кабели или кабельные удлинители.
- Убедитесь, что жидкость или влага не поступает к точки электрического подключения.

Размещение и фиксирование продукта (Рисунок 5)

- Поместите прибор на мебель, вокруг которого находятся два или более человек.
- Зафиксируйте продукт на мебели с помощью прилагаемых винтов. (Рисунок 5)
- В конце установки убедитесь, что винты правильно затянуты и что продукт надежно зафиксирован. Если продукт установлен не в соответствии с инструкциями, а винты не затянуты должным образом, существует риск опрокидывания во время эксплуатации.

Финальная проверка

- После установки включите электропитание.
- Прочтите руководство пользователя для первого использования продукта.
- Проверьте функции продукта.

Удаление продукта

- Отключите продукт от электросети.
- Открутите крепежные винты.
- Слегка поднимите изделие с двумя или более людьми и целиком выньте его.

SK - Bezpečnostné pokyny

- Výrobok musí byť nainštalovaný kvalifikovanou osobou v súlade s platnými predpismi. Výrobca nenesie zodpovednosť za škody, ktoré môžu vzniknúť pri procesoch vykonávaných neoprávnenými osobami.
- Za prípravu umiestnenia a elektrickej inštalácie produktu zodpovedá výrobca.
- Výrobok musí byť nainštalovaný v súlade so všetkými miestnymi elektrickými predpismi.
- Pred inštaláciou produktu z neho odstráňte všetky materiály a dokumenty a vizuálne skontrolujte, či výrobok nemá nejaké chyby. Ak má, neinštalujte ho.
- Výrobok je ťažký, na jeho prenos buďte aspoň dvaja.
- Dvierka a/alebo kľučky sa nesmú používať na zdvíhanie alebo premiestňovanie spotrebiča. Používajte zdvíhacie priestory na oboch stranách výrobku. Počas prepravy a inštalácie vždy noste ochranné rukavice.
- Pred inštaláciou odpojte elektrické pripojenia v oblasti, kde sa má nainštalovať.

- Povrchy nábytku, v ktorom sa má rúra inštalovať, musia byť odolné voči teplu (minimálne 100 °C).
- Pred inštaláciou výrobku skontrolujte, či je nábytok upevnený.
- Neinštalujte izolačné pásy do interiéru nábytku, v ktorom sa má rúra inštalovať.
- Aby sa zabránilo prehriatiu, spotrebič nesmie byť inštalovaný za dekoratívne dvere.
- Rozmery uvedené v inštalračných schémach sú v mm.

Inštalovanie výrobku

Ak bude výrobok umiestnený pod pult: (Obrázok č. 2)

- Na zabezpečenie potrebného vetrania v zadnej časti kuchynského nábytku by sa mali vytvoriť otvory s rozmermi znázornenými na obrázku 2.
- Elektrické pripojenie musí byť v oblasti A na obrázku 2 alebo mimo miesta inštalácie.
- Ak sa má výrobok umiestniť pod varnú dosku, riadte sa rozmermi uvedenými v inštalračnej príručke varnej dosky.

Ak bude výrobok umiestnený pod vysokú skrinku: (Obrázok č. 3)

- V zadnej časti kuchynského nábytku by sa mali vytvoriť otvory s rozmermi znázornenými na obrázku 3, aby sa zabezpečilo potrebné vetranie. Tento otvor by mal byť pozdĺž výšky skrinky.
- Ak má vysoká skrinka, na ktorej bude výrobok umiestnený, zadný panel, je potrebné ho odstrániť.
- Elektrické pripojenie musí byť v oblasti A na obrázku 3 alebo mimo miesta inštalácie.

Ak bude výrobok umiestnený do rohu: (Obrázok č. 4a-4b)

- Pozornosť je potrebné venovať rozmerom uvedeným na vytvorenie rohovej inštalácie na obrázkoch 4a a 4b.

Pripojenie spotrebiča k elektrickému napájaniu

- Výrobok pripájajte iba k uzemnenej zásuvke/káblu s napätím a ochranou, ako je uvedené v časti „Technické údaje“. Pri používaní výrobku s transformátorom alebo bez neho nechajte uzemňovaciu inštaláciu vykonať kvalifikovaným elektrikárom. Naša spoločnosť nezodpovedá za žiadne problémy, ktoré vzniknú v dôsledku toho,

že výrobok nie je uzemnený v súlade s miestnymi predpismi.

- Pred začatím akýchkoľvek prác na elektroinštalácii výrobok odpojte od sieťového napájania. Nebezpečenstvo úrazu elektrickým prúdom!
- Výrobok musí pripojiť k sieťovému napájaniu iba oprávnená a kvalifikovaná osoba. Záručná doba výrobku začína až po správnej inštalácii. Výrobca nenesie zodpovednosť za škody, ktoré môžu vzniknúť pri procesoch vykonávaných neoprávnenými osobami.
- Spotrebič musí byť nainštalovaný tak, aby ho bolo možné úplne odpojiť od sieťového napájania. Odpojenie musí byť zabezpečené spínačom zabudovaným do pevnej elektrickej inštalácie podľa stavebných predpisov.
- Zadný povrch rúry sa počas používania zahrieva. Uistite sa, že elektrické pripojenie neprichádza do styku so zadným povrchom, inak sa môže poškodiť.
- Pripojovací kábel nesmie byť upnutý, ohnutý alebo zachytený, ani nesmie prísť do kontaktu s horúcimi časťami rúry. Môžete spôsobiť, že rúra skratuje a ako výsledok zapletenia káblov vznikne požiar. Ak je napájací kábel poškodený, musí ho vymeniť kvalifikovaný elektrikár. Inak hrozí nebezpečenstvo úrazu elektrickým prúdom, skratu alebo požiaru!
- Po inštalácii musí byť zástrčka napájacieho kábla ľahko prístupná (ale nie nad varnou doskou).
- Pri zapojovaní musíte dodržiavať národné/miestne elektrické predpisy a používať zásuvku/vedenie a zástrčku vhodnú pre rúru. Ak limity výkonu produktu prekročia aktuálnu nosnosť zástrčky a zásuvky/vedenia, musíte produkt pripojiť priamo k pevnej elektrickej inštalácii bez použitia zásuvky/vedenia.
- Skontrolujte, či je poistka kompatibilná s výrobkom.
- Pripojenie musí byť v súlade s národnými predpismi.
- Údaje o napájaní zo siete musia zodpovedať údajom uvedeným na typovom štítku výrobku. Ak chcete vidieť typový štítok, otvorte predné dverka.
- Napájací kábel vášho výrobku musí zodpovedať hodnotám v tabuľke „Technické údaje“.

- **Ak bude produkt pripojený priamo k napájaciemu zdroju:** Ak nie je možné odpojiť všetky póly napájacieho napätia, musí byť pripojená odpojovacia jednotka s kontaktnou vzdialenosťou minimálne 3 mm (poistky, bezpečnostné spínače, stýkače) a všetky póly tejto odpojovacej jednotky musia byť v blízkosti (nie však vyššie) produkt v súlade so smernicami IEE. Nedodržanie tohto pokynu môže spôsobiť prevádzkové problémy a stratiť platnosť záruky výrobku.
- Odporúča sa dodatočná ochrana pomocou ističa zvyškového prúdu.

Ak je výrobok vyrobený pomocou kábla a zástrčky

- Váš výrobok je vyrobený pomocou kábla a zástrčky. Pripojte zástrčku vášho výrobku k uzemnenej zásuvke a vytvorte elektrické pripojenie.

Ak je výrobok vyrobený pomocou kábla a bez zástrčky

- Pripojte kábel výrobku k napájaniu, ako je uvedené nižšie:
 - Hnedý / čierny kábel = L (Fáza)
 - Modrý kábel = N (neutrál)
 - Zelený / žltý kábel = (E)  (uzemnenie)

Ak je výrobok vyrobený bez kábla a zástrčky

Napájací kábel, ktorý je definovaný v technickej tabuľke, musí byť pripojený k výrobku podľa pokynov. Napájací kábel nesmie byť z bezpečnostných dôvodov dlhší ako 2 m.

- Pomocou skrutkovača otvorte kryt svorkovnice.
- Napájací kábel zasuňte cez káblovú svorku pod terminál a pripevnite ju k hlavnému telu pomocou integrovanej skrutky na upínacom komponente kábla.
- Pripojte káble podľa dodanej schémy.

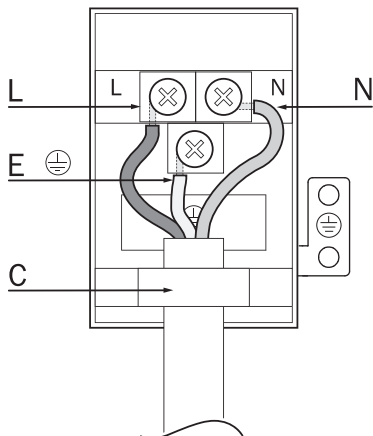

- N = neutrálna (modrá)
- L = živá fáza (hnedá / čierna)
- E = uzemnenie  (zelená / žltá)
- C = káblová svorka
- Po dokončení pripojenia vodičov zatvorte kryt svorkovnice.
- Napájací kábel pripojte k napájaniu tak, že ho nasmerujete tak, aby sa nedotýkal výrobku a nevytlačil sa medzi produkt a stenu.

Prevenencia proti možnému riziku požiaru !;

- Uistite sa, že všetky elektrické pripojenia sú bezpečné a pevné, aby ste predišli riziku elektrického oblúka.
- Nepoužívajte poškodený kábel a predĺžovacie vedenie.
- Skontrolujte, či sa k miestu elektrického pripojenia nedostane tekutina alebo vlhkosť.

Umiestnenie a upevnenie výrobku (Obrázok č. 5)

- Postavte spotrebič na nábytok a vycentrujte za pomoci dvoch alebo viacerých osôb.
- Pripevnite výrobok k nábytku pomocou dodaných skrutiek. (Obrázok č. 5)
- Po dokončení inštalácie skontrolujte, či sú skrutky správne dotiahnuté a či je výrobok pevne pripevnený. Ak výrobok nie je nainštalovaný v súlade s pokynmi a skrutky nie sú správne dotiahnuté, existuje riziko prevrátenia počas používania.

Závěrečná kontrola

- Po inštalácii zapnite sieťové napájanie.
- Pri prvom používaní výrobku si prečítajte návod na obsluhu.
- Skontrolujte funkcie výrobku.

Vyberanie výrobku

- Výrobok odpojte od elektrickej siete.
- Odskrutkujte upevňovacie skrutky.
- Zľahka nadvihnite produkt s dvoma alebo viacerými ľuďmi a úplne ho vyberte.

SL - Varnostna navodila

- Izdelek mora namestiti kvalificirana oseba v skladu z veljavnimi predpisi. Proizvajalec ni odgovoren za poskodbe, do katerih pride zaradi posegov, ki jih opravi nepooblašcena oseba, in ki lahko privedejo do izničenja garancije.
- Priprava lokacije in električne napeljave na mestu vgradnje je v pristojnosti naročnika.
- Izdelek mora biti nameščen v skladu z lokalnimi predpisi elektrotehnike.
- Pred nameščenjem izdelka odstranite vso ovojnino in dokumentacijo ter vizualno preglejte, ali je izdelek nepoškodovan. Če opazite poškodbe, naprave ne nameščajte.
- Izdelek je težak, zato naj ga prenašata najmanj dve osebi.
- Vrata in/ali ročaji se ne smejo uporabljati za dvigovanje ali prenašanje naprave. Uporabite poglobitve za prenašanje na obeh straneh naprave. Med prenašanjem in nameščenjem vedno nosite zaščitne rokavice.
- Pred nameščenjem izključite električno napajanje v prostoru namestitve.
- Površine pohištva, v katero bo nameščena pečica, morajo biti odporne na visoko temperaturo (najmanj 100 °C).
- Pred nameščenjem preverite, ali je pohištvo trdno nameščeno.
- V notranjost pohištva, kamor bo vgrajena pečica, ne nameščajte izolacijskih travkov.
- Naprave ne nameščajte za dekorativnimi vratci, da ne pride do pregrevanja.
- Mere na vgradnih risbah so v milimetrih.

Namestitev izdelka

Če bo izdelek vgrajen v kuhinjski element: (slika 2)

- Da bi zagotovili zadostno prezračevanje za gospodinjiskim aparatom, je treba izdelati odprtine z merami, navedenimi na sliki 2.
- Električni priključek mora biti izveden v področju A na sliki 2 ali izven mesta namestitve.
- Če bo izdelek vgrajen pod kuhalno ploščo, upoštevajte mere, navedene v navodilu za namestitev kuhalne plošče.

Če bo izdelek vgrajen v pokončen kuhinjski element: (slika 3)

- Na zadnji strani kuhinjskega elementa je treba izdelati odprtine z merami, navedenimi na sliki 3, da bo zagotovljeno primerno prezračevanje. Te odprtine naj bodo po višini kuhinjskega elementa.
- Če je na pokončnem kuhinjskem elementu vgrajena zadnja stena, jo je treba odstraniti.
- Električni priključek mora biti izveden v področju A na sliki 3 ali izven mesta namestitve.

Če bo izdelek vgrajen v kotni element: (sliki 4a-4b)

- Za namestitev v kotni element upoštevajte mere, navedene na slikah 4a in 4b.

Priključitev aparata na električno napajanje.

- Napravo lahko priključite le v ozemljeno vtičnico z napetostjo in zaščito, ki je navedena v tehničnih podatkih. Ozemljitveno napeljavo naj izdelava kvalificirani električar in pri tem uporabi elemente z ali brez transformatorja. Naše podjetje ne odgovarja za morebitne težave, ki bi nastale, če se naprava uporablja brez ozemljitve, izvedene v skladu z lokalnimi predpisi.
- Pred vsemi deli na električni inštalaciji se prepričajte, da je izdelek odklopljen od električnega omrežja. Obstaja nevarnost električnega udara!
- Izdelek lahko priključi na napajalno napetost samo pooblašcena in kvalificirana oseba. Garancija prične teči po pravilni namestitvi. Proizvajalec ne odgovarja za škodo, ki nastane kot posledica del, ki jih izvedejo nepooblašcene osebe.
- Naprava mora biti nameščena tako, da jo je mogoče v celoti odklopiti od električnega

omrežja. Odklop mora biti izveden s stikalom, vgrajenim v fiksno inštalacijo, v skladu z gradbenimi predpisi.

- Hrbtna površina naprave se med uporabo segreje. Pazite, da električni kablji ne pridejo v stik s hrbtno površino naprave, saj se zaradi tega lahko poškodujejo.
- Priključni kabel ne sme biti ukleščen, prepognjen ali zataktnjen ali priti v stik z vročimi deli pečice. Če se izolacija kablov stali, lahko pride do kratkega stika in celo požara. Če je električni kabel poškodovan, ga mora zamenjati kvalificirani električar. V nasprotnem obstaja nevarnost električnega udara ali požara.
- Vtič električnega kabla mora biti po namestitvi zlahka dosegljiv (vendar ne sme biti nad kuhlano ploščo).
- Pri priključevanju kablov upoštevajte nacionalne in lokalne predpise ter uporabljajte vtičnice oz. kable, primerne za to pečico. Če moč izdelka presega tok varovalke oz. vodnika do vtičnice, je treba aparat priključiti neposredno na fiksno električno inštalacijo brez uporabe vtiča in vtičnice.
- Poskrbite, da bo jakost varovalke ustrezna za napravo.
- Električni priključek mora biti v skladu z nacionalnimi predpisi.
- Podatki električnega napajanja se morajo ujemati s podatki, navedenimi na tipski ploščici izdelka. Tipsko ploščico vidite, ko odprete vratca.
- Napajalni kabel vaše naprave mora izpolnjevati zahteve, navedene v tehničnih podatkih.
- **Če bo naprava priključena neposredno na električno napajanje:** Če ni mogoče odklopiti vseh treh polov napajanja, je treba vgraditi odklopnik z najmanj 3-mm režo med kontakti (varovalke, varnostni odklopniki, kontaktorji) in poli tega odklopnika morajo biti poleg naprave (ne nad napravo) v skladu s smernicami IEE. Neupoštevanje tega navodila lahko privede do motenj delovanja in izniči garancijo za izdelek.
- Priporočamo dodatno zaščito z odklopniki na preostali tok.

Če je izdelek izveden s kablom in vtičem

- Vaš izdelek je izveden s kablom in vtičem. Vključite vtič vaše naprave v ozemljeno vtičnico in vzpostavite električno povezavo.

Če je izdelek izveden s kablom in brez vtiča

- Priključite kabel izdelka na napajalno napetost, kot je navedeno spodaj:
 - rjava/črna žica = L (faza)
 - modra žica = N (ničelni vodnik)
 - zeleno-rumena žica = E \oplus (ozemljitev)

Če je izdelek izveden brez kabla in vtiča

Napajalni kabel, predpisan v tehničnih podatkih, je treba priključiti z napravo v skladu z navodili. Iz varnostnih razlogov mora biti napajalni kabel daljši od 2 metrov.

- Z izvijačem odprite spončno omarico.
- Skozi kabelsko uvodnico pod spončno omarico vtaknite kabel in ga pritrдите z vgrajenim vijakom in vpenjalnim elementom.
- Priključite kabel v skladu s priloženo shemo.

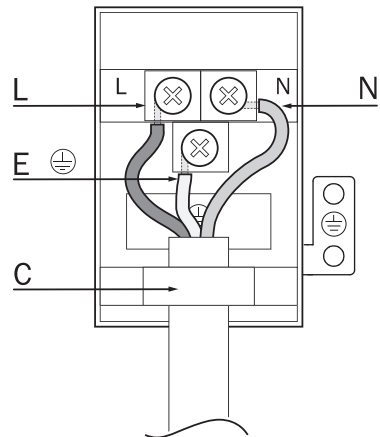

- N = ničelni vodnik (modra)
- L = faza (rjava/črna)
- E = ozemljitev \oplus (zeleno-rumena)
- C = kabelska spojka
- Po končanem priklopu kabla zaprite pokrov spončne omarice.
- Napajalni kabel napeljite tako, da ne bo v stiku z aparatom in da ne bo stisnjen med aparat in zid.

Preprečite nevarnost požara!;

- Poskrbite, da bodo vsi električni priključki trdno pritrjeni, da preprečite nevarnost iskrenja.
- Ne uporabljajte poškodovanih kablov in kabelskih podaljškov.
- Pazite, da električni priključek ne pride v stik z vlago ali tekočinami.

Postavitev in pritrditev izdelka

(slika 5)

- Aparat poravnano položite na pohištvo. Postavitev naj izvajata dve osebi ali več.
- S priloženimi vijaki pritrdite aparat na pohištvo. (slika 5)
- Preden končate s postavitvijo, preverite, ali so vsi vijaki trdno zategnjeni in ali je naprava dobro pritrjena. Če naprava ni nameščena v skladu z navodili in vijaki niso trdno zategnjeni, se lahko naprava med uporabo prevrne.

Končni pregled

- Po končani namestitvi vključite električno napajanje.
- Pred prvo uporabo naprave preberite uporabniški priročnik.
- Preverite delovanje aparata.

Odstranjanje aparata

- Odklopite aparat iz napajalne vtičnice.
- Odvijte pritrdilne vijake.
- Počasi privzdignite napravo in jo v celoti izvlcite. Pri tem naj sodelujeta dve osebi ali več.

UK — Інструкції з техніки безпеки

- Продукт повинен бути встановлений кваліфікованою особою відповідно до чинних норм. Виробник не несе відповідальності за збитки, що виникають внаслідок процедур, проведених сторонніми особами, що також може позбавити гарантії.
- За підготовку місця розташування та електромонтаж виробу несе відповідальність замовник.
- Виріб повинен встановлюватися відповідно до всіх місцевих електричних норм.
- Перш ніж встановлювати виріб, видаліть усі матеріали та документи в ньому та візуально перевірте, чи є на ньому дефекти. Якщо так, не встановлюйте його.

- Зважайте на те, що виріб доволі важкий, тому для його перенесення необхідно щонайменше дві особи.
- Двері та / або ручка не повинні використовуватися для підйому або переміщення приладу. Використовуйте місця для підняття з обох сторін виробу. Завжди надягайте захисні рукавички під час транспортування та встановлення.
- Відключіть електричні з'єднання в зоні підключення перед установкою.
- Поверхні меблів, в які встановлюється піч, повинні бути термостійкими (мінімум 100 ° C).
- Переконайтеся, що меблі зафіксовано перед установкою виробу.
- Не встановлюйте теплоізоляційні смуги всередині меблів, в які слід встановити піч.
- Щоб уникнути занадто сильного нагрівання, забороняється встановлювати пристрій за декоративними дверцятами.
- Розміри, наведені на монтажних схемах, є в мм.

Встановлення виробу

Якщо виріб буде розміщено під поверхнею стола: (Рис. 2)

- Для забезпечення необхідної вентиляції задньої частини кухонних меблів слід створити отвори з розмірами, показаними на рисунку 2.
- Електричне підключення повинне знаходитись у зоні А на рисунку 2 або поза місцем установки.
- Якщо виріб потрібно розмістити під варильною плитою, дотримуйтесь розмірів, наведених у посібнику з установки варильної поверхні.

Якщо виріб буде розміщено у високій шафі: (Рис. 3)

- У задньому відділенні кухонних меблів слід створити отвори розмірами, показаними на рисунку 3 щоб забезпечити необхідну вентиляцію. Цей отвір повинен знаходитися по висоті шафи.
- Якщо у високій шафі де буде розташовуватися виріб є задня панель, її потрібно прибрати.
- Електричне підключення повинне знаходитись у зоні А на рисунку 3 або

поза місцем установки.

Якщо виріб буде розміщено в куті: (Зображення 4а-4б)

- Слід звернути увагу на розміри, наведені для того, щоб зробити кутову установку на зображеннях 4а та 4б.

Підключення приладу до електропостачання

- Підключіть виріб тільки до заземленої розетки / лінії із напругою та захистом, як зазначено в «Технічних характеристиках». Під час використання виробу з трансформатором або без нього кваліфікованим електриком має бути встановлена заземлювальна установка. Наша компанія не несе відповідальності за будь-які проблеми, що виникають через те, що продукт не заземлений відповідно до місцевих норм.
- Перш ніж розпочати будь-які роботи з електромонтажу, відключіть виріб від електромережі. Існує небезпека ураження електричним струмом!
- Продукт повинен бути підключений до електромережі тільки авторизованою та кваліфікованою особою. Гарантійний термін виробу починається лише після правильної установки. Виробник не несе відповідальності за збитки, що виникають внаслідок процедур, проведених сторонніми особами.
- Прилад повинен бути встановлений так, щоб його можна було повністю відключити від електромережі. Розділення повинно забезпечуватися перемикачем, вбудованим у нерухомій електроустановці, згідно будівельних норм.
- Задня поверхня духовки нагрівається під час її використання. Переконайтесь, що електричне з'єднання не контактує із задньою поверхнею, в іншому випадку з'єднання можуть пошкодитися.
- З'єднувальний кабель не повинен бути затиснутий, зігнутий або затиснутий та не контактувати з гарячими частинами духовки. Це може призвести до короткого замикання та загоряння внаслідок плавлення кабелю. Якщо дріт живлення пошкоджений,

кваліфікований електрик повинен замінити його. Інакше існує небезпека ураження електричним струмом, короткого замикання або пожежі!

- Вилка шнура живлення повинна бути легко доступною після встановлення (але не над варильними поверхнями).
- Під час електромонтажу необхідно дотримуватися національних / місцевих електричних норм та використовувати розетку / лінію та вилку, що підходить для духовки. Якщо межі потужності виробу перевищують поточну пропускну здатність штепсельної вилки та розетки / лінії, необхідно підключити виріб безпосередньо до нерухомої електроустановки, не використовуючи вилку та розетку / лінію.
- Переконайтесь, що номінальний запобіжник сумісний із виробом.
- З'єднання повинно відповідати національним нормам.
- Дані живлення мережі мають відповідати даним, зазначеним на етикетці типу виробу. Відчиніть передні дверцята, щоб побачити мітку типу.
- Силовий кабель вашого виробу повинен відповідати значенням, наведеним у таблиці «Технічні характеристики».
- **Якщо виріб буде підключено безпосередньо до джерела живлення:** Якщо неможливо відключити всі фази живлення, необхідно відключити блок підключення, що має не менше 3 мм контактної зазору (запобіжники, лінійні запобіжні вимикачі, контактори), і всі фази цього блоку підключення повинні бути поруч (не вище) виробу відповідно до директив ІЕЕ. Невиконання цієї інструкції може спричинити експлуатаційні проблеми та анулювання гарантії продукту.
- Рекомендується додатковий захист вимикачем залишкового струму.

Якщо виріб виробляється із кабелем та штепсельною вилкою

- Ваш виріб виробляється із під'єднанням до електромережі кабелем та штепсельною вилкою. Підключіть вилку вашого виробу до заземленої розетки та зробіть

електричне з'єднання.

Якщо виріб виробляється з кабелем і без штепсельної вилки

- Підключіть кабелі виробу до джерела живлення, як зазначено нижче:
 - Коричневий / чорний кабель = L (фаза)
 - Синій кабель = N (нейтральний)
 - зелений / жовтий кабель = (E) (заземлення) 

Якщо виріб виробляється без кабеля та штепсельної вилки

Силовий кабель, визначений в технічній таблиці, повинен бути підключений до виробу, дотримуючись інструкцій. Силовий кабель не повинен бути довше 2 м з міркувань безпеки.

- Відкрийте кришку клемного блоку за допомогою викрутки.
- Вставте силового кабелю через кабельний затискач під клему і прикріпіть його до основного корпусу за допомогою вбудованого гвинта на затискачі кабелю.
- Підключіть кабелі відповідно до схеми.

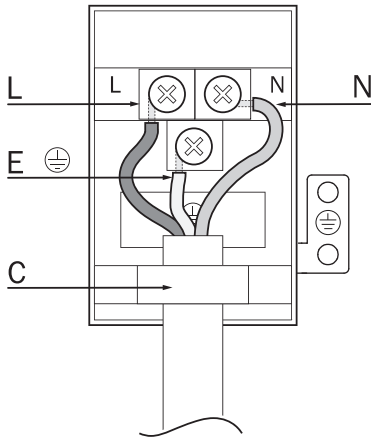

- N = нейтральний (синій)
- L = пряма фаза (коричневий/чорний)
- E = заземлення  (зелений / жовтий)
- C = кабельний затискач
- Після завершення з'єднання проводів закрийте кришку клемного блоку.
- Підключіть силового кабелю для подачі живлення, проклавши його так, щоб він не контактував з виробом і не був затиснутий між виробом і стіною.

Запобігання можливим пожежним ризикам:

- Переконайтесь, що всі електричні з'єднання надійні та герметичні, щоб уникнути ризику виникнення дуги.
- Не використовуйте пошкоджені кабелі або подовжувачі.
- Переконайтесь, що рідина або волога дістануться до точки електричного підключення.

Розміщення та закріплення виробу (Рис. 5)

- Розмістіть прилад на меблях, орієнтованих на двох або більше людей.
- Закріпіть виріб на меблях за допомогою наданих гвинтів. (Рис. 5)
- В кінці монтажу переконайтесь, що гвинти правильно затягнуті та виріб надійно зафіксовано. Якщо виріб не встановлено відповідно до інструкцій, а гвинти не затягнуті належним чином, існує небезпека перекидання під час використання.

Остаточна перевірка

- Після встановлення увімкніть електромережу.
- Прочитайте посібник користувача перед першим використанням виробу.
- Перевірте функції виробу.

Видалення виробу

- Від'єднайте виріб від електромережі.
- Відкрутіть закріплюючі гвинти.
- Злегка підніміть виріб разом з двома або більше людьми і повністю витягніть його.

