



เครื่องซักผ้า-เครื่องอบแห้ง

คู่มือผู้ใช้งาน

Washer-Dryer

User Manual

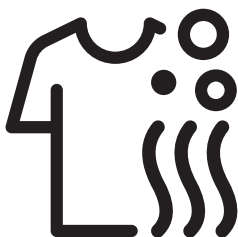

ATE105646XMG



TH / EN

หมายเลขเอกสาร : 2820528478_TH/ 12-08-20.(19:10)

กรุณาอ่านคู่มือผู้ใช้เล่มนี้ก่อน!

เรียน ท่านลูกค้า

ขอบคุณสำหรับการเลือกซื้อผลิตภัณฑ์ Beko เราหวังว่าคุณจะได้รับประสิทธิภาพการใช้งานที่ดีที่สุดจากผลิตภัณฑ์ซึ่งได้รับการผลิตด้วยคุณภาพระดับสูงและเทคโนโลยีอันทันสมัย ขอให้ท่านอ่านทำความเข้าใจในคู่มือผู้ใช้เล่มนี้และเอกสารที่ให้มาทั้งหมดอย่างระมัดระวังก่อนการใช้งานผลิตภัณฑ์และเก็บรักษาไว้สำหรับการอ้างอิงในการใช้งานในอนาคต หากคุณมอบผลิตภัณฑ์ให้ผู้อื่น โปรดมอบคู่มือผู้ใช้เล่มนี้ไปพร้อมกัน ปฏิบัติตามคำเตือนและข้อมูลในคู่มือผู้ใช้ คู่มือผู้ใช้ฉบับนี้มีการใช้สัญลักษณ์ดังต่อไปนี้:

	อันตราย!
• คำเตือนสำหรับไฟฟ้าดูด	



	อันตราย!
• คำเตือนน้ำหนักของผลิตภัณฑ์	

	อันตราย!
• คำเตือนความเสี่ยงที่อาจเกิดเพลิงไหม้	

	ข้อควรระวัง!
• คำเตือนสำหรับสถานะที่มีอันตรายให้ระมัดระวังต่อชีวิตและทรัพย์สิน	

	ข้อควรระวังเบื้องต้น!
• ข้อระวังเบื้องต้นที่ต้องดำเนินการ	

	ข้อมูล
• ข้อมูลที่สำคัญและเคล็ดลับที่มีประโยชน์เกี่ยวกับการใช้งาน	

	อ่านคู่มือผู้ใช้
	<ul style="list-style-type: none">วัสดุบรรจุภัณฑ์ของผลิตภัณฑ์นี้จะถูกผลิตมาจากวัสดุที่สามารถนำมาทำใหม่ได้ซึ่งเป็นไปตามกฎหมายข้อกำหนดอย่ากำจัดวัสดุบรรจุภัณฑ์เหล่านี้ไปกับขยะภายในบ้านหรือกาบของเสียอื่น ๆ ให้แยกทิ้งวัสดุบรรจุภัณฑ์เหล่านี้ ณ จุดรวมที่กำหนดไว้โดยหน่วยงานที่มีอำนาจดูแลด้านนี้ของท้องถิ่นประเทศนั้น



ผลิตภัณฑ์นี้ได้รับการผลิตโดยใช้เทคโนโลยีอันทันสมัยในสถานะที่เป็นมิตรกับสิ่งแวดล้อม

1 คำแนะนำสำคัญสำหรับความปลอดภัยและสิ่งแวดล้อม

หัวข้อนี้ประกอบด้วยคำแนะนำด้านความปลอดภัยที่จะช่วยป้องกันความเสี่ยงที่อาจเกิดการบาดเจ็บต่อบุคคลหรือเกิดความเสียหายต่อทรัพย์สิน ความล้มเหลวในการปฏิบัติตามคำแนะนำนี้จะถือว่าไม่อยู่ในการรับประกัน

1.1 ความปลอดภัยทั่วไป



ข้อควรระวัง!

- ผลิตภัณฑ์นี้สามารถใช้งานได้โดยเด็กที่มีอายุตั้งแต่ 8 ปีขึ้นไป และโดยบุคคลทั่วไปผู้ซึ่งขาดการพัฒนาความสามารถทางกายภาพ ด้านประสาทสัมผัส หรือด้านจิตใจอย่างเต็มที่ หรือบุคคลที่ขาดประสบการณ์และความรู้ โดยมีเงื่อนไขว่าต้องอยู่ในความควบคุมดูแลหรือผ่านการอบรมถึงการใช้งานผลิตภัณฑ์อย่างปลอดภัยและความเสี่ยงที่เกี่ยวข้อง เด็กไม่ควรเล่นผลิตภัณฑ์นี้ เด็กไม่ควรทำความสะอาดและบำรุงรักษา เว้นแต่มีผู้คอยควบคุมดูแล ให้เด็กอายุต่ำกว่า 3 ปีอยู่ห่างจากผลิตภัณฑ์ ยกเว้นมีผู้ควบคุมดูแลอย่างต่อเนื่อง



คำเตือน!

- อย่าวางผลิตภัณฑ์นี้บนพื้นไม้ปูด้วยพรม มิฉะนั้นแล้ว การขาดอากาศหมุนเวียนใต้ผลิตภัณฑ์จะทำให้ชิ้นส่วนไฟฟ้าเกิดความร้อนมากเกินไป นี่จะเป็นสาเหตุของปัญหาต่าง ๆ กับผลิตภัณฑ์ของคุณ



ข้อมูล

- ให้ตัวแทนบริการที่ได้รับอนุญาตเสมอเป็นผู้ดำเนินการติดตั้งเสมอ ผู้ผลิตจะไม่รับผิดชอบต่อความเสียหายใด ๆ ที่เกิดจากกระบวนการที่กระทำโดยบุคคลที่ไม่ได้รับอนุญาต

1.1.1 ความปลอดภัยทางไฟฟ้า



อันตราย!

- หากผลิตภัณฑ์มีความผิดพลาดใด ๆ เกิดขึ้น ไม่ควรจะใช้งานผลิตภัณฑ์ถ้ายังไม่มีช่างซ่อมบำรุงโดยตัวแทนบริการที่ได้รับอนุญาตแล้ว นี่เป็นความเสี่ยงของไฟฟ้าดูด!
- ห้ามล้างทำความสะอาดตัวเครื่องโดยการพ่นน้ำหรือฉีดน้ำไปบนตัวเครื่อง! นี่เป็นความเสี่ยงของไฟฟ้าดูด!



ข้อควรระวัง!

- ถ้าสายไฟฟ้าของตัวเครื่องมีความเสียหายแล้ว จะต้องเปลี่ยนใหม่โดยผู้ผลิต ผู้ให้บริการหลังการขายหรือบุคคลที่ได้รับการรับรองแล้ว (ควรเป็นช่างไฟฟ้า) หรือบุคคลที่ได้รับการแต่งตั้งโดยผู้นำเข้าเพื่อที่จะหลีกเลี่ยงความเสี่ยงที่อาจเกิดขึ้นได้



คำเตือน!

- ถอดปลั๊กของผลิตภัณฑ์เมื่อไม่ได้ใช้งาน
- ห้ามสัมผัสปลั๊กไฟด้วยมือเปียก!
ห้ามดึงปลั๊กออกโดยการดึงที่ตัวสายไฟ ให้ดึงโดยการจับที่ปลั๊ก
- ถอดปลั๊กไฟของผลิตภัณฑ์ออกในระหว่างการติดตั้ง การซ่อมบำรุง การทำความสะอาด และการซ่อมแซม
- ห้ามเชื่อมต่อผ่านสายไฟต่อพวงหรือปลั๊กแบบหลายทาง



ข้อมูล

- ผลิตภัณฑ์นี้ถูกออกแบบมาให้สามารถกลับมาทำงานได้ตามปกติเมื่อเปิดการจ่ายพลังงานอีกครั้งหลังจากเกิดการขัดข้องทางไฟฟ้า ถ้าคุณต้องการยกเลิกโปรแกรมให้ดูในหัวข้อ "การยกเลิกโปรแกรม"

1.1.2 ความปลอดภัยของผลิตภัณฑ์



อันตราย!

- ห้ามเปิดฝาด้านหน้าหรือถอดตัวกรองออกในขณะที่ยังมีน้ำอยู่ในถัง มิฉะนั้นแล้ว อาจเกิดความเสียหายจากน้ำท่วมและอาจได้รับบาดเจ็บจากน้ำร้อนได้



ข้อควรระวัง!

- ท่อสำหรับน้ำเข้าและระบายน้ำออกจะต้องมีการรัดแน่นอย่างปลอดภัยและอยู่ในสภาพที่ไม่มีความเสียหาย มิฉะนั้นแล้ว จะมีความเสี่ยงของน้ำรั่วไหลได้



ข้อมูล

- ห้ามบังคับเปิดฝาด้านหน้าที่กำลังล็อกอยู่ ประตูจะเปิดทันทีหลังจากสิ้นสุดรอบการซัก หากตัวเดือร็องยังไม่เย็นเพียงพอหลังจากสิ้นสุดโปรแกรม ฝาด้านหน้าจะไม่สามารถเปิดได้ ให้รอจนกว่าเครื่องจะเย็นลง ถ้าฝาด้านหน้ายังไม่เปิด ให้ใช้แนวทางแก้ไขปัญหา "ไม่สามารถเปิดฝาด้านหน้าได้" ในหัวข้อการแก้ไขปัญหาย่อย อย่าออกแรงบังคับให้ฝาด้านหน้าเปิด ฝาด้านหน้าและกลไกการล็อกอาจเกิดความเสียหายได้
- ในตำแหน่งที่จะติดตั้งผลิตภัณฑ์นี้ ต้องไม่มีประตูที่มีล็อก สลักยึด หรือบานพับที่จะขัดขวางทำให้เปิดฝาด้านหน้าได้ไม่สุด
- ปฏิบัติตามคำแนะนำที่มีอยู่บนป้ายของเสื้อผ้าเครื่องนุ่งห่มและบนภาชนะบรรจุภัณฑ์ของผงซักฟอก
- ใช้ผงซักฟอก, น้ำยาปรับผ้านุ่ม และน้ำยาเสริมที่เหมาะสมกับเครื่องซักผ้าเท่านั้น
- อย่าติดตั้งหรือทิ้งผลิตภัณฑ์นี้ในสถานที่ที่อาจอยู่ในสภาพกลางแจ้ง
- อย่าเล่นกับส่วนควบคุมของเครื่อง

1.1.3 คำเตือนเกี่ยวกับสติก



อันตราย!

- เสื้อผ้าที่ซักรีด ทำความสะอาด เปื้อน หรือมีคราบติดแฉะของน้ำมันเชื้อเพลิง/ น้ำมันเบนซินก่อนหน้านี้ น้ำยาซักแห้งหรือสารติดไฟได้หรือระเบิดได้อื่น ๆ จะต้องไม่อบแห้งในเครื่องนี้ เนื่องจากเครื่องนี้จะปล่อยไอน้ำที่ติดไฟได้หรือเกิดการระเบิดได้ มิฉะนั้นจะมีความเสี่ยงที่จะเกิดเพลิงไหม้
- เสื้อผ้าที่เปื้อนน้ำมันพืช แอลกอฮอล์ น้ำมันเชื้อเพลิง น้ำมันเบนซิน น้ำยาซักผ้า น้ำมันสน ขี้ผึ้ง หรือน้ำยาซักขี้ผึ้งต้องซักรีดด้วยน้ำร้อนและผงซักฟอกปริมาณมากกว่าก่อนที่จะอบแห้ง มิฉะนั้นจะมีความเสี่ยงที่จะเกิดเพลิงไหม้
- โฟมยาง (โฟมลูกเท็กซ์) หมวกคลุมอาบน้ำ ผ้ากันน้ำ ผ้าหรือปลอกหมอนที่มียางรองรับหรือแผ่นโฟมยาง จะต้องไม่นำมาอบแห้งด้วยฟังก์ชันการอบแห้ง มิฉะนั้นจะมีความเสี่ยงที่จะเกิดเพลิงไหม้
- หากคุณใช้ลูกบอลซักผ้า ซ้อนดวงหรือกล่องถนอมผ้าในเครื่อง ผลิตภัณฑ์เหล่านี้อาจละลายได้ระหว่างขั้นตอนอบแห้ง หากคุณจะเลือกใช้ฟังก์ชันอบแห้ง ห้ามใช้ผลิตภัณฑ์เหล่านี้ มิฉะนั้นจะมีความเสี่ยงที่จะเกิดเพลิงไหม้
- หากคุณใช้น้ำยาทำความสะอาดระดับอุตสาหกรรม ห้ามใช้ฟังก์ชันการอบแห้ง มิฉะนั้นจะมีความเสี่ยงที่จะเกิดเพลิงไหม้



อันตราย!

- ห้ามใช้มือเปล่าสัมผัสส่วนที่เป็นแก้วของฝาหน้าหลังจากการอบแห้ง มีความเสี่ยงที่จะลวกผิวหนัง
- มีการระบายความร้อนเป็นขั้นตอนสุดท้าย ซึ่งจะรักษาอุณหภูมิไว้ในระดับหนึ่งเพื่อให้แน่ใจว่าเสื้อผ้าจะไม่เสียหาย คุณอาจมีสภาพความเสียวต่อไอน้ำร้อน หากคุณเปิดประตูก่อนการเย็นตัวลงสมบูรณ์ นี่เป็นความเสี่ยงของน้ำร้อนลวก
- หากโปรแกรมการอบแห้งถูกขัดจังหวะ (เนื่องจากกรวยกลไกโปรแกรมหรือไฟฟ้าดับ) เสื้อผ้าในเครื่องอาจร้อนไปรระมัดระวัง



ข้อควรระวัง!

- อย่าหยุดเครื่องก่อนที่โปรแกรมการอบแห้งจะเสร็จสมบูรณ์ หากคุณหยุดเครื่องก่อน ให้นำเสื้อผ้าออกจากเครื่องทั้งหมด แล้ววางไว้ในที่ที่เหมาะสมจากนั้นรอจนกว่าผ้าจะเย็นลง
- ผลิตภัณฑ์ของคุณออกแบบมาให้ทำงานที่อุณหภูมิระหว่าง 0°C และ +35°C
- อุณหภูมิแวดล้อมระหว่าง 15°C และ +25°C เป็นอุณหภูมิการทำงานที่เหมาะสมสำหรับผลิตภัณฑ์ของคุณ
- อย่าปล่อยให้สัตว์เลี้ยงเข้าไปในตัวผลิตภัณฑ์ ตรวจสอบด้านในเครื่องก่อนใช้งาน
- อย่าอบแห้งเสื้อผ้ามากเกินไปในเครื่อง สิ่งเกิดอุณหภูมิสูงสุดที่ระบุไว้สำหรับการอบแห้ง



คำเตือน!

- อย่าใช้เครื่องเพื่ออบแห้งเสื้อผ้าแห้งหรือเสื้อผ้าที่มีหนัง (เช่น ฉลากหนังบนยีนส์) สีของชิ้นส่วนที่เป็นหนังอาจตกใส่ผ้าอื่น ๆ
- หากมีปัญหาที่คุณแก้ไขไม่ได้โดยใช้ข้อมูลที่ให้ไว้ในหัวข้อคำแนะนำด้านความปลอดภัย ให้ปิดเครื่อง ถอดปลั๊กไฟออก และติดต่อตัวแทนบริการที่ได้รับอนุญาต
- คุณสามารถใช้เครื่องซักผ้า-อบแห้งเพื่อซักอย่างเดียวยอบแห้งอย่างเดียว หรือทั้งซักและอบแห้งได้ อย่าใช้เครื่องอบแห้งเสื้อผ้าเปียกอย่างเดียวเป็นเวลานาน เมื่อใช้เครื่องเพื่ออบแห้งเพียงอย่างเดียว ให้ใช้โปรแกรมซักกับเครื่องเปล่าหลังจากการอบแห้งทุก 15 รอบ
- ก่อนนำเสื้อผ้าใส่เครื่อง ให้ตรวจสอบเสื้อผ้าแต่ละชิ้นและตรวจสอบให้แน่ใจว่าไม่มีไฟแช็ก เหวียน วัตถุโลหะ เข็ม ฯลฯ อยู่ในเสื้อผ้าหรือในกระเป๋าเสื้อผ้าเหล่านั้น
- ยกทรงที่มีโครงโลหะจะต้องไม่อบแห้งในเครื่อง โครงโลหะอาจหลุดออกมา ระหว่างขั้นตอนการอบแห้ง และทำให้เครื่องเกิดความเสียหายให้นำไปใส่ไว้ในถุงหรือปลอกหมอน
- อย่าวอบแห้งเสื้อผ้าขนาดใหญ่ เช่น ผ้าโปร่ง ผ้ามาน ผ้าเครื่องนอน ผ้าห่ม หรือพรม ผ้าของคุณอาจได้รับความเสียหาย



ข้อมูล

- อย่าวอบแห้งเสื้อผ้าที่ยังไม่ได้ซักในเครื่อง
- ห้ามใช้น้ำยาปรับผ้านุ่มหรือน้ำยาป้องกันไฟฟ้าสถิต ยกเว้นผู้ผลิตแนะนำ
- ผลิตภัณฑ์ เช่น น้ำยาปรับผ้านุ่มจะต้องใช้งานตามคำแนะนำของผู้ผลิต
- ห้ามใช้เครื่องเพื่ออบแห้งผ้าไหม ผ้าขนสัตว์ หรือเสื้อผ้าละเอียดอ่อนที่คล้ายกันอื่น ๆ มิฉะนั้นแล้ว เสื้อขนสัตว์อาจจะหดตัว ส่วนเสื้อผ้าที่ละเอียดอ่อนอื่น ๆ อาจจะเสียหายได้
- ตรวจสอบสัญลักษณ์บนป้ายของเสื้อผ้าก่อนการซักและอบแห้ง

1.2 การใช้งานที่ตรงตามวัตถุประสงค์



ข้อมูล

- ผลิตภัณฑ์นี้ได้รับการออกแบบมาสำหรับการใช้ภายในบ้าน ผลิตภัณฑ์นี้ไม่เหมาะสมที่จะนำไปใช้เพื่อเชิงการค้าและจะต้องไม่นำไปใช้นอกเหนือจากวัตถุประสงค์ที่ให้ไว้
- ผลิตภัณฑ์ต้องใช้เพื่อซัก ล้างน้ำ และอบแห้งเฉพาะผลิตภัณฑ์สิ่งทอที่มีเครื่องหมายที่เกี่ยวข้องเท่านั้น
- ผู้ผลิตละเว้นความรับผิดชอบใด ๆ ที่เกิดจากการใช้งานหรือการขนส่งที่ไม่ถูกต้อง
- อายุการใช้งานสำหรับผลิตภัณฑ์ของคุณคือ 10 ปี ในระหว่างช่วงเวลานี้ เราจัดจำหน่ายชิ้นส่วนอะไหล่แท้เพื่อให้ผลิตภัณฑ์ทำงานได้อย่างถูกต้อง

1.3 ความปลอดภัยสำหรับเด็ก



ข้อควรระวัง!

- ดูแลให้เด็กอายุต่ำกว่า 3 ปีอยู่ห่างจากผลิตภัณฑ์ ยกเว้นมีผู้ควบคุมดูแลอย่างต่อเนื่อง
- วัสดุบรรจุภัณฑ์เป็นอันตรายต่อเด็ก เก็บรักษาวัสดุบรรจุภัณฑ์ไว้ในสถานที่ปลอดภัยห่างไกลจากทารกเอ๋อมถึงของเด็ก
- ผลิตภัณฑ์เครื่องใช้ไฟฟ้าเป็นอันตรายต่อเด็ก พยายามให้เด็กอยู่ห่างจากเครื่องใช้ชิ้นเมื่อใช้งาน ห้ามปล่อยให้เด็กมายุ่งเกี่ยวใด ๆ กับผลิตภัณฑ์นี้ ใช้ระบบการล็อกเพื่อป้องกันมิให้เด็กยุ่งเกี่ยวกับผลิตภัณฑ์นี้
- อย่าลืมปิดประตูตู้เครื่องเมื่อออกไปจากห้องที่ผลิตภัณฑ์นี้ติดตั้งไว้
- เก็บผงซักฟอกและสารเติมแต่งในสถานที่ปลอดภัยห่างจากมือเด็ก โดยการปิดฝาบรรจุภัณฑ์หรือปิดฝืนึกหีบห่อผงซักฟอกไว้

1.4 สอดคล้องกับข้อกำหนดการคัดแยกขยะทางไฟฟ้าและอิเล็กทรอนิกส์ (WEEE) และการกำจัดผลิตภัณฑ์ไม่ใช่แล้ว

ผลิตภัณฑ์นี้ไม่มีวัสดุที่เป็นอันตรายและต้องห้ามที่ได้อธิบายไว้ใน "กฎระเบียบในการควบคุมขยะเครื่องใช้ไฟฟ้าและอิเล็กทรอนิกส์" สอดคล้องกับข้อกำหนด WEEE

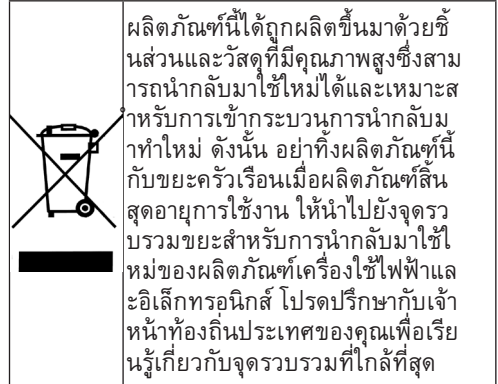

ผลิตภัณฑ์นี้ได้ถูกผลิตขึ้นมาด้วยชิ้นส่วนและวัสดุที่มีคุณภาพสูงซึ่งสามารถนำกลับมาใช้ใหม่ได้และเหมาะสมสำหรับการเข้ากระบวนการนำกลับมาทำใหม่ ดังนั้น อย่านำทิ้งผลิตภัณฑ์นี้กับขยะครัวเรือนเมื่อผลิตภัณฑ์สิ้นสุดอายุการใช้งาน ให้นำไปยังจุดรวบรวมขยะสำหรับการนำกลับมาใช้ใหม่ของผลิตภัณฑ์เครื่องใช้ไฟฟ้าและอิเล็กทรอนิกส์ โปรดปรึกษากับเจ้าหน้าที่ท้องถิ่นประเทศของคุณเพื่อเรียนรู้เกี่ยวกับจุดรวบรวมที่ใกล้ที่สุด

โปรดช่วยกันปกป้องสิ่งแวดล้อมและทรัพยากรธรรมชาติโดยการนำผลิตภัณฑ์ที่ใช้แล้วมาผ่านกระบวนการรีไซเคิลกลับมาใช้ใหม่ เพื่อความปลอดภัยของเด็ก ให้ตัดสายไฟและทำลายกลไกการล็อกของฝาหน้า เพื่อให้ผลิตภัณฑ์ใช้งานไม่ได้ก่อนที่จะทิ้ง สอดคล้องกับข้อกำหนดการควบคุมสารเคมีอันตราย หรือ RoSH Directive ผลิตภัณฑ์นี้เป็นไปตามข้อกำหนดการควบคุมสารเคมีอันตราย RoHS เลขที่ 2011/65/EU ผลิตภัณฑ์นี้ไม่มีวัสดุที่เป็นอันตรายหรือต้องห้ามในข้อกำหนด

1.5 ข้อมูลด้านบรรจุภัณฑ์

วัสดุบรรจุภัณฑ์ของผลิตภัณฑ์ที่ได้รับการผลิตมาจากวัสดุรีไซเคิลได้ สอดคล้องกับข้อกำหนดทางสิ่งแวดล้อมในประเทศของเรา อย่างไรก็ตามบรรจุภัณฑ์พร้อมกับขยะในครัวเรือนปกติ ให้แยกทิ้งวัสดุบรรจุภัณฑ์เหล่านี้ ณ จุดรวบรวมที่กำหนดไว้โดยหน่วยงานกำกับดูแลในท้องถิ่น

2 เครื่องซักผ้า-อบแห้ง

2.1 ลักษณะทั่วไป

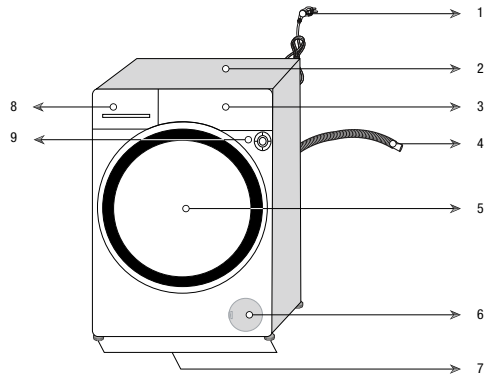

1- การเชื่อมต่อระบบไฟฟ้า	6- ฝาครอบตัวกรอง
2- แผงด้านบน	7- ขาตั้งแบบปรับได้
3- แผงควบคุม	8- ลิ้นชักใส่ผงซักฟอก
4- ท่อสำหรับระบายน้ำออก	9- ตัวกรองอากาศเข้า
5- ฝาหน้า	

2.2 รายการชิ้นส่วนในกล่องบรรจุภัณฑ์



สายไฟ

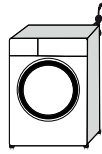

ท่อสำหรับระบายน้ำออก

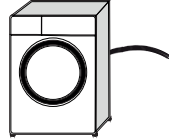

สลักยึดเพื่อการขนส่ง

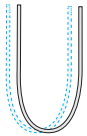
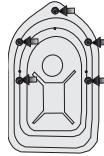

ท่ออ่อนสำหรับทางเข้าน้ำหลัก

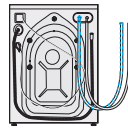

กล่องใส่น้ำยาซักผ้า (*)



คู่มือผู้ใช้



ชุดปลั๊กพลาสติก



ช่องระบายอากาศ

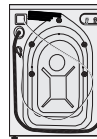

ข้อมูล

- รูปภาพในคู่มือนี้เป็นแบบแผนและอาจไม่ตรงกับในผลิตภัณฑ์จริงอย่างแม่นยำ

(*) รายการนี้อาจให้มาพร้อมกับผลิตภัณฑ์ ทั้งนี้ขึ้นอยู่กับรุ่นผลิตภัณฑ์ของคุณ

2.3 ข้อมูลจำเพาะด้านเทคนิค

ชื่อผู้ส่งมอบหรือเครื่องหมายการค้า	Beko
ชื่อรุ่น	ATE105646XMG
ความจุในการซัก (ผ้าคอตตอน) (กก.)	10,5
ความจุในการอบแห้ง (ผ้าคอตตอน) (กก.)	6
ความเร็วการปั่นแห้งสูงสุด (รอบต่อนาที)	1400
แบบสร้างไว้ในตัวเครื่อง	ไม่
ความสูง (ซม.)	84
ความกว้าง (ซม.)	60
ความลึก (ซม.)	67
ทางเข้าของน้ำแบบเดี่ยว / ทางเข้าของน้ำแบบคู่	• / -
• มีอยู่	
พลังงานไฟฟ้าเข้า (โวลต์/เฮิร์ตซ์)	220-240 V / 50Hz
กระแสไฟฟารวม (แอมป์)	10
พลังงานทั้งหมด (วัตต์)	1950-2300
รหัสรุ่นหลัก	1414

ตารางสัญลักษณ์

ล็อกพลังงาน	เดเลย์	Fast+	ไอน้ำ	น้ำยา	ซักเร็ว	การอบแห้งด้วยไอน้ำ	มือ	โหมดกลางคืน	ไอน้ำ	ไอน้ำ	ไอน้ำ	ไอน้ำ	ไอน้ำ	ไอน้ำ		
ไอน้ำ	ไอน้ำแบบรวดเร็ว	ไอน้ำ	อุณหภูมิ	โหมด	ไม่	ไอน้ำ	ไอน้ำ	โหมดนอนหลับ	ล็อกหน้าจอ	ล็อกหน้าจอ	ล็อกหน้าจอ	โหมด	โหมดหยุดชั่วคราว	โหมดระบบสมาชิก	ไอน้ำ	โหมดการซักด้วยไอน้ำ
ไอน้ำ	ไอน้ำ (เสริม)	ไอน้ำ	AntiCrease+	การวนผ้า	อุณหภูมิ	อุณหภูมิ	อุณหภูมิ	การวนผ้าเร็ว	การวนผ้าเร็ว	การวนผ้าเร็ว	การวนผ้าเร็ว	การวนผ้าเร็ว	การวนผ้าเร็ว	การวนผ้าเร็ว	การวนผ้าเร็ว	การวนผ้าเร็ว

3 การติดตั้ง

เพื่อให้ผลิตภัณฑ์นี้พร้อมใช้งาน โปรดทบทวนข้อมูลในคู่มือผู้ใช้งาน และตรวจสอบให้มั่นใจว่าระบบไฟฟ้า ระบบการจ่ายน้ำและระบบระบายน้ำ มีความเหมาะสม ถ้าไม่ ให้ติดต่อช่างไฟฟ้าและช่างประปาเพื่อดำเนินการจัดเตรียมที่จำเป็น

	อันตราย!
<ul style="list-style-type: none">ตรวจสอบให้แน่ใจว่าการติดตั้งและการเชื่อมต่อทางไฟฟ้าของผลิตภัณฑ์ถูกดำเนินการโดยบุคคลที่มีความเชี่ยวชาญ ผู้ผลิตจะไม่รับผิดชอบต่อความเสียหายอันเกิดจากการดำเนินการโดยบุคคลที่ไม่ได้รับอนุญาต	

	อันตราย!
<ul style="list-style-type: none">ผลิตภัณฑ์ของคุณมีน้ำหนักมากและห้ามลำเลียงโดยใช้คนเดียว	

	ข้อควรระวัง!
<ul style="list-style-type: none">ตรวจหาจุดบกพร่องเสียหายของผลิตภัณฑ์ก่อนติดตั้ง อย่าติดตั้งผลิตภัณฑ์ที่ชำรุดบกพร่อง ผลิตภัณฑ์ที่มีความเสียหายเป็นสาเหตุของความเสียหายด้านความปลอดภัยของคุณได้	

	คำเตือน!
<ul style="list-style-type: none">ลูกค้าจะเป็นผู้รับผิดชอบในการเตรียมความพร้อมตำแหน่งที่ตั้งของผลิตภัณฑ์รวมถึงการติดตั้งระบบไฟฟ้า ระบบน้ำสะอาด และระบบน้ำทิ้งเมื่อต้นผลิตภัณฑ์กลับเข้าที่หลังจากการติดตั้งหรือการทำความสะอาดแล้ว ตรวจสอบให้แน่ใจว่าท่ออ่อนสำหรับทางน้ำเข้าและน้ำอกรวมถึงสายไฟไม่มีการบิดงอ หักงอ หรือแตกชำรุด	

3.1 ตำแหน่งการติดตั้งที่เหมาะสม

- วางผลิตภัณฑ์ไว้บนพื้นที่แข็งและได้ระดับ อย่าวางผลิตภัณฑ์บนพรมที่มีขนาดสูงหรือพื้นผิวที่คล้ายกัน การวางบนพื้นผิวที่ไม่เหมาะสมอาจทำให้เกิดปัญหาเสียงรบกวนและการสั่น
 - ถ้ามีชั้นบันไดบนพื้น อย่าวางผลิตภัณฑ์ใกล้กับขอบของชั้นบันได อย่าวางผลิตภัณฑ์บนแท่นระดับ
 - อย่าวางผลิตภัณฑ์ทับบนสายไฟฟ้า
- อย่าติดตั้งผลิตภัณฑ์นี้ในสภาพแวดล้อมที่อุณหภูมิมีต่ำกว่า 0 °C (ดูที่ คำเตือนสำหรับการอบแห้ง)
- วางผลิตภัณฑ์โดยเว้นช่องห่างระหว่างผลิตภัณฑ์และขอบของเฟอร์นิเจอร์อย่างน้อย 1.5 ซม.
 - เราขอแนะนำให้เว้นช่องว่างด้านข้างเครื่องใช้ นี้เพื่อลดแรงสั่นสะเทือนและเสียงรบกวน
 - บริเวณพื้นที่การติดตั้งผลิตภัณฑ์จะต้องไม่มีประตูที่ล็อก ประตูเลื่อน หรืออุปกรณ์พับที่อาจไปขัดขวางการเปิดฝาหน้าของผลิตภัณฑ์ได้สุดระยะ
 - ใช้งานผลิตภัณฑ์นี้ในสภาพแวดล้อมที่มีการระบายอากาศได้ดีและปลอดจากฝุ่นละออง
 - อย่าวางผลิตภัณฑ์ใกล้กับแหล่งความร้อน เช่น การวางตะแกรงปิ้งย่าง เตาเรียด และเตาอบบนเครื่องซักผ้า ห้ามใช้อุปกรณ์เหล่านี้บนผลิตภัณฑ์

3.2 การถอดส่วนเสริมแรงบรรจุภัณฑ์ออก



เอียงผลิตภัณฑ์ไปทางด้านหลังเพื่อถอดส่วนเสริมแรงบรรจุภัณฑ์ออก ถอดส่วนเสริมแรงบรรจุภัณฑ์ที่ติดยึดกับแถบพื้นรีดออก

	อันตราย!
<ul style="list-style-type: none">ผลิตภัณฑ์มีน้ำหนักมาก ถอดส่วนเสริมแรงบรรจุภัณฑ์ออก ดังแสดงในรูปพึงระมัดระวังโดยไม่ใช้มือของคุณโอบด้านใต้ของเครื่องในระหว่างขั้นตอนนี้	

3.3 การถอดสลักยึดเพื่อการขนส่ง

⚠ คำเตือน!

- ห้ามถอดสลักยึดเพื่อการขนส่งออกก่อนถอดชุดเสริมความแข็งแรงของบรรจุภัณฑ์ออก
- ถอดสลักยึดที่ใช้ยึดสำหรับการขนส่งอย่างปลอดภัยก่อนที่จะใช้งานเครื่องซักผ้า! มิฉะนั้นผลิตภัณฑ์อาจได้รับความเสียหายได้

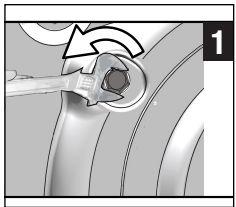

1 ใช้เครื่องมือคลายการยึดของสลักออกจนหมุนได้อย่างอิสระ

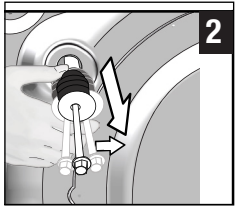

2 ถอดสลักยึดสำหรับการขนส่งโดยการหมุนคลายเล็กน้อย

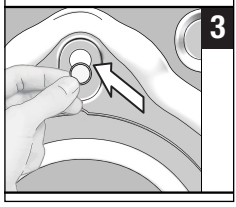

3 ติดตั้งฝาครอบพลาสติกที่ให้มาในถุงบรรจุคู่มือผู้ใช้ไปที่ช่องว่างบนแผงด้านหลัง

i ข้อมูล

- จัดเก็บสลักยึดเพื่อการขนส่งไว้ในที่ปลอดภัยสำหรับการใช้งานเมื่อจำเป็นต่อขนส่งเครื่องซักผ้าในภายหลัง
- ห้ามเคลื่อนย้ายผลิตภัณฑ์โดยยังไม่ได้ติดตั้งสลักยึดเพื่อการขนส่ง

3.4 การใช้งานใต้เคาเตอร์

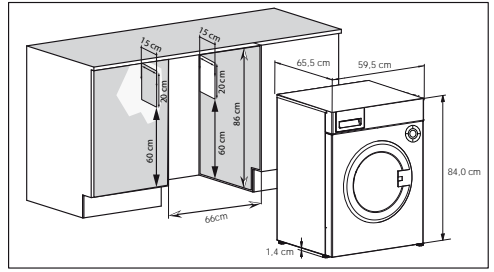

⚠ ข้อควรระวัง!

- ห้ามใช้งานผลิตภัณฑ์ของคุณโดยไม่มีถาดป้องกันด้านบน
- เมื่อวางเครื่องซักผ้า-อบแห้งไว้ใต้เคาเตอร์อย่าให้ด้านหน้าของเครื่องใช้น้อยติดกับประตูของพื้นที่กั้นห้องเล็ก
- เมื่อวางเครื่องซักผ้า-อบแห้งไว้ใต้เคาเตอร์ต้องเจาะรูระบายอากาศไว้ที่ด้านซ้ายและด้านขวาของพื้นที่กั้นห้องเล็ก

i ข้อมูล

- ปฏิบัติตามให้ได้อินพุตที่ระบุไว้ข้างต้นสำหรับการวางผลิตภัณฑ์ไว้ใต้เคาเตอร์ การทำให้ได้ตามขนาดเหล่านี้เป็นสิ่งจำเป็นเพื่อการใช้งานที่ปลอดภัยของผลิตภัณฑ์ที่สม่ำเสมอ
- สามารถใช้งานเครื่องซักผ้า-อบแห้งใต้เคาเตอร์ได้หากความสูงของเคาเตอร์เหมาะสม
- จะต้องเว้นระยะห่างระหว่างด้านข้างและด้านหลังของผลิตภัณฑ์กับผนังอย่างน้อย 3 ซม. เมื่อใช้งานผลิตภัณฑ์ใต้โต๊ะยาวหรือในพื้นที่กั้นห้องเล็ก

3.5 การเชื่อมต่อกับระบบจ่ายน้ำหลัก



ข้อมูล

- แรงดันน้ำที่จำเป็นสำหรับการใช้งานผลิตภัณฑ์จะอยู่ระหว่าง 1-10 บาร์ (0.1-1 MPa) เพื่อให้มันทำงานในการทำงานที่ราบรื่นของผลิตภัณฑ์ อัตราน้ำไหลเข้าเครื่องซักผ้าจะต้องอยู่ที่ 10-80 ลิตรต่อนาทีจากก๊อกน้ำที่เปิดสุด ถ้าแรงดันน้ำสูงเกินไป ให้ติดตั้งวาล์วลดแรงดัน



ข้อควรระวัง!

- รุ่นที่มีทางน้ำเข้าช่องเดียว ไม่ควรต่อกับท่อน้ำร้อน ในกรณีดังกล่าว เสื้อผ้าจะเกิดความเสียหาย หรือผลิตภัณฑ์เปลี่ยนเป็นใหม่ดบังกัน และจะไม่ทำงาน
- อย่าใช้ท่ออ่อนสำหรับทางน้ำเข้าที่เก่าเก็บหรือใช้งานแล้วกับผลิตภัณฑ์ใหม่ มิฉะนั้นอาจทำให้เกิดคราบบนผ้าของคุณได้

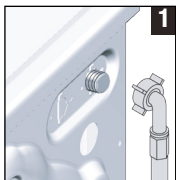

- 1 ต่อกับท่ออ่อนพิเศษที่ให้มากับผลิตภัณฑ์เข้ากับทางน้ำเข้าบนผลิตภัณฑ์



ข้อควรระวัง!

- ตรวจสอบว่าการเชื่อมต่อระบบน้ำเย็นทำได้ถูกต้องในระหว่างการติดตั้งผลิตภัณฑ์ มิฉะนั้นแล้ว เมื่อสิ้นสุดขั้นตอนการซัก เสื้อผ้าจะออกมาที่ร้อนและทำให้เสื่อมสภาพ

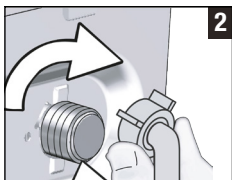

- 2 ขันยัดน็อตของท่ออ่อนให้แน่นด้วยมือ ห้ามใช้เครื่องมือใด ๆ ในการขันน็อตให้แน่น



- 3 หลังจากเชื่อมต่อท่ออ่อนให้เปิดก๊อกน้ำให้สุดเพื่อตรวจสอบว่ามีจุดเชื่อมต่อมีน้ำรั่วไหลหรือไม่

ถ้ามีการรั่วไหลเกิดขึ้น

ให้ปิดท่อจ่ายน้ำและถอดน็อตออก ตรวจสอบปะเก็นและขันยัดน็อตให้แน่น ให้ปิดก๊อกน้ำเสมอขณะไม่ได้ใช้งานผลิตภัณฑ์ เพื่อป้องกันน้ำรั่วไหล

3.6 การเชื่อมต่อกับท่อน้ำทิ้ง

- ต่อปลายของท่ออ่อนระบายน้ำเข้ากับท่อระบายน้ำเสีย อ่างล้าง หรืออ่างอาบน้ำโดยตรง



ข้อควรระวัง!

- บ้านของคุณอาจน้ำท่วมได้ ถ้าท่ออ่อนหลุดออกมาจากตัวเรือนระหว่างที่ระบายน้ำ นอกจากนี้ยังมีความเสี่ยงของความร้อนลวกเนื่องจากอุณหภูมิการซักสูง เพื่อป้องกันเงื่อนไขดังกล่าวและเพื่อให้มั่นใจว่าเครื่องใช้จะทำงานดูดน้ำเข้าและระบายน้ำออกโดยไม่มีปัญหาใดๆ ให้ยึดปลายทางท่อน้ำทิ้งให้แน่นในลักษณะที่จะไม่หลุดออก

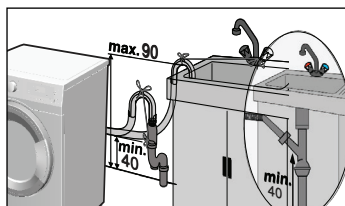
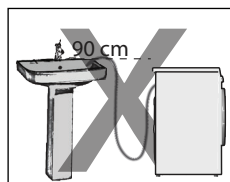
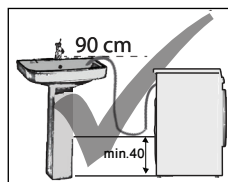

- ต่อกับท่ออ่อนระบายน้ำที่ความสูงอย่างน้อย 40 ซม. และความสูงไม่เกิน 90 ซม.
- ถ้าวางท่ออ่อนบนพื้น (หรือที่ความสูงไม่เกิน 40 ซม. จากพื้น) แล้วความสูงนั้นเพิ่มขึ้น การระบายน้ำออกจะทำได้ยาก และผ้าอาจออกมาจากเครื่องในสภาพเปียกมาก ดังนั้นให้สังเกตดูให้ได้ความสูงที่ได้แนะนำไว้
- อยู่จุ่มปลายท่ออ่อนลงในน้ำทิ้งหรือใส่ลงในน้ำทิ้งมากกว่า 15 ซม. เพื่อไม่ให้น้ำทิ้งกลับเข้ามาในระบบเครื่องและถ่ายน้ำออกโดยง่าย ถ้าท่ออ่อนยาวเกินไป ให้ตัดให้สั้นลง
- ตรวจสอบว่าปลายทางท่ออ่อนไม่พับงอ ถูกกดทับ และท่ออ่อนไม่หักงอระหว่างทางระบายกับตัวผลิตภัณฑ์

- ถ้าท่ออ่อนสั้นเกินไป ให้เพิ่มท่ออ่อนเสริมของแท้ ความยาวของท่ออ่อนจะต้องไม่เกิน 3.2 ม. เพื่อป้องกันการรั่วไหลของน้ำ ให้ยึดจุดเชื่อมต่อระหว่างท่อส่วนขยายและท่อระบายน้ำทั้งด้วยตัวหนีบยึดเพื่อไม่ให้หลุดออกและทำให้น้ำรั่วไหล

3.7 การปรับขาตั้ง

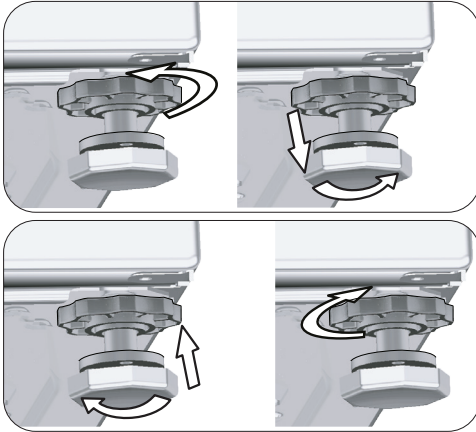

⚠️ ข้อควรระวัง!

- ปรับขาตั้งให้ผลิตภัณฑ์วางอย่างมั่นคงในพื้นที่ที่จะใช้งาน
- ตรวจสอบให้แน่ใจว่าผลิตภัณฑ์ได้สมดุลโดยการปรับขาตั้ง
- ตรวจสอบการเคลื่อนที่ไถ้ของผลิตภัณฑ์ด้วยการกดทดสอบที่ขอบแนวทแยงของผลิตภัณฑ์
- มิฉะนั้นแล้ว ผลิตภัณฑ์อาจเคลื่อนที่ไปจากตำแหน่งเดิมได้และเป็นสาเหตุของปัญหาการแตกหัก เสียงดัง และการสั่นสะเทือน
- ห้ามใช้เครื่องมือใด ๆ ในการคลายน็อตล็อก มิฉะนั้น น็อตล็อกอาจได้รับความเสียหาย

- คลายน็อตล็อกที่เป็นขาตั้งโดยใช้มือปรับ
- ปรับตั้งขาตั้งจนกระทั่งตัวเครื่องตั้งอยู่ในแนวราบและได้สมดุล
- ขันน็อตยึดทั้งหมดให้แน่นด้วยมืออีกครั้ง

3.8 การเชื่อมต่อระบบไฟฟ้า

เชื่อมต่อผลิตภัณฑ์เข้ากับระบบสายดินที่มีการป้องกันการลัดวงจรด้วยฟิวส์ขนาด 16 แอมป์ บริษัทของเราจะไม่รับรองต่อความเสียหายใด ๆ ที่จะเกิดขึ้นเมื่อผลิตภัณฑ์นี้ถูกใช้งานโดยไม่มีการเชื่อมต่อระบบสายดินที่เป็นไปตามข้อกำหนดกฎหมายท้องถิ่นของประเทศนั้น

- การเชื่อมต่อจะต้องสอดคล้องตามกฎหมายแห่งชาติ
- ชุดสายไฟสำหรับวงจรตัวรับไฟฟ้าจะต้องสอดคล้องกับข้อกำหนดของผลิตภัณฑ์ ขอแนะนำให้ใช้อุปกรณ์ตัดระบบวงจรไฟฟ้าลัดวงจรลงพื้นดิน (GFCI)
- ปลั๊กสายไฟจะต้องเข้าถึงง่ายหลังจากติดตั้ง
- ถ้าค่ากระแสไฟฟ้าของฟิวส์หรือเบรกเกอร์ในบ้านน้อยกว่า 16 แอมป์ ให้ช่างไฟฟ้าที่ได้รับการรับรองแล้วมาติดตั้งฟิวส์ขนาด 16 แอมป์
- แร่งดินไฟฟ้าที่ระบุไว้ในหัวข้อ "ข้อกำหนดทางเทคนิค" จะต้องทำกับแรงดันไฟฟ้าหลักของคุณ

⚡ อันตราย!

- สายไฟฟ้าที่เสียหายจะต้องเปลี่ยนใหม่โดยตัวแทนบริการที่ได้รับอนุญาต

3.9 การจัดการผลิตภัณฑ์

- 1 ถอดปลั๊กสายไฟออกก่อนการขนส่ง
- 2 ถอดท่อระบายน้ำทิ้งและท่อจ่ายน้ำ
- 3 ระบายน้ำที่ยังค้างอยู่ในเครื่องออกให้หมด ดูที่ 6.5
- 4 ติดตั้งสลักยึดเพื่อการขนส่งย้อนทวนขั้นตอนของการถอดออก ดูที่ 3.3

⚠️ อันตราย!

- ผลิตภัณฑ์ของคุณมีน้ำหนักมากและห้ามลำเลียงโดยใช้คนเดียวคนเดียว
- การเคลื่อนย้ายผลิตภัณฑ์ของคุณขึ้นบันได จะต้องเคลื่อนย้ายโดยบุคคลสองคนขึ้นไปเนื่องจากมีน้ำหนักมาก หากผลิตภัณฑ์ของคุณร่วกล้มลงบนตัวคุณ จะทำให้ได้รับบาดเจ็บได้

⚠️ ข้อควรระวัง!

- วัสดุบรรจุภัณฑ์เป็นอันตรายต่อเด็ก เก็บรักษาวัสดุบรรจุภัณฑ์ไว้ในสถานที่ปลอดภัย ห่างไกลจากการเอื้อมถึงของเด็ก

i ข้อมูล

- ห้ามเคลื่อนย้ายผลิตภัณฑ์โดยยังไม่ได้ติดตั้งสลักยึดเพื่อการขนส่ง

4 การเตรียมเสื้อผ้า

4.1 การแยกประเภทเสื้อผ้า

- * คัดแยกเสื้อผ้าที่จะซักตามประเภทของผ้า สี และระดับความสกปรก และอุณหภูมิของน้ำที่เหมาะสม
- * ปฏิบัติตามคำแนะนำที่ระบุบนป้ายผ้าเสมอ

4.2 การเตรียมเสื้อผ้าสำหรับซัก

- ยกทรงมีโครงและเสื้อผ้าที่มีอะไหล่โลหะ เช่น เข็มขัดหรือกระดุมอาจทำให้เครื่องเกิดความเสียหายได้ ถอดชิ้นส่วนโลหะออกหรือซักเสื้อผ้าดังกล่าวหลังจากใส่ในถุงซักผ้าหรือปลอกหมอนผ้าฝ้ายแล้ว นอกจากนี้ เสื้อผ้าประเภทนี้อาจเกิดความร้อนสูงเกินไปได้ระหว่างขั้นตอนการอบแห้ง และทำให้เสื้อผ้าอื่น ๆ เกิดความเสียหาย ห้ามใช้เครื่องอบแห้งเสื้อผ้าดังกล่าว
- ใส่เสื้อผ้าขนาดเล็ก เช่น ถุงเท้าเด็กทารกและถุงนอนในลอนลงในถุงซักผ้าหรือปลอกหมอนผ้าฝ้าย
- ใส่ผ้ามาลงไปในโดยไม่ต้องกดผ้ามาลงในเครื่อง ถอดวัสดุที่ติดกับผ้ามาออก อย่าวอบแห้งผ้ามาอ่อนบางในเครื่อง
- รูดซิปให้สนิท เย็บกระดุมที่หลวมให้แน่นและซ่อมแซมโครงเสื้อผ้าและส่วนที่ฉีกขาดก่อน
- ซักผลิตภัณฑ์เสื้อผ้าที่มีป้ายกำกับว่า “ซักด้วยเครื่องซักผ้าได้” หรือ “ซักด้วยมือได้” โดยการใช้โปรแกรมที่เหมาะสมเท่านั้น ให้ตากแห้งโดยแขวนไว้หรือวางราบ ห้ามใช้เครื่องอบแห้งเสื้อผ้าดังกล่าว
- ห้ามซักผ้าสีและผ้าขาวด้วยกัน ผ้าใหม่สีเข้มมักมีสีย้อมละลายออกมามาก ให้ซักเสื้อผ้าเหล่านั้นแยกจากกลุ่มอื่น
- ใช้เฉพาะสีย้อม / สารย้อมสี และน้ำยากำจัดคราบตะกรันที่เหมาะสมกับการซักเครื่องเท่านั้น ปฏิบัติตามคำแนะนำที่ให้ไว้บนบรรจุภัณฑ์เสมอ



ข้อมูล

- เสื้อผ้าที่เปื้อนหนัก เช่น แป้ง ผงปูนขาว นมผง เป็นต้น ต้องสะบัดออกก่อนที่จะใส่ในเครื่อง ฝุ่นและผงที่อยู่บนเสื้อผ้าอาจสะสมตัวกับขนชิ้นส่วนภายในเครื่องเมื่อเวลาผ่านไป และสามารถเป็นสาเหตุของความเสียหายได้
- แขนเสื้อผ้าที่ทำจากขนสัตว์ไว้ในช่องแช่แข็ง 2-3 ชั่วโมงก่อนซัก การทำเช่นนี้จะช่วยลดขุยผ้าสะสม
- ซักกางเกงขายาวและเสื้อผ้าที่บอบบางโดยการกลับด้านในออกนอก
- ตรวจสอบปรอทที่เห็นอะไหล่อาจจะต้องปรับท่าให้เหมาะสมก่อนซักล้าง ถ้าไม่แน่ใจให้ตรวจสอบกับผู้บริการซักแห้ง
- นำเอาวัสดุสิ่งของต่าง ๆ ในกระเป๋าสองมือเสื้อผ้าออกให้หมด เช่น เหรียญเงิน ปากกาและที่หนีบกระดาษและกลับกระเป๋าด้านในออกมาและบิดวัสดุออกหากเป็นไปได้ วัตถุเหล่านั้นอาจทำให้เกิดผลิตภัณฑ์เสียหายหรือเป็นสาเหตุของเสียงดังได้

4.3 คำแนะนำเพื่อประหยัดไฟฟ้า

การใช้ไฟฟ้าอย่างคุ้มค่าสามารถปรับปรุงให้ดีขึ้นได้โดยใช้โปรแกรมอุณหภูมิต่ำและผงซักฟอกที่เหมาะสม

- ใช้เครื่องให้ทำงานในความจุสูงสุดที่รองรับได้ของโปรแกรมที่คุณเลือกไว้ แต่ห้ามบรรจุหนักเกินไป ดูหัวข้อ “ตารางโปรแกรมและอัตราการใช้พลังงาน”
- ปฏิบัติตามคำแนะนำบนบรรจุภัณฑ์ของผงซักฟอก
- ซักเสื้อผ้าที่เปื้อนดินเล็กน้อยโดยใช้อุณหภูมิต่ำ
- ใช้โปรแกรมที่มีความเร็วมากขึ้นสำหรับผ้าจำนวนน้อยชิ้นที่มีการเปื้อนดินเล็กน้อย
- ห้ามใช้การเพิ่มรอบซัก หรือใช้อุณหภูมิสูงสำหรับเสื้อผ้าที่เปื้อนหรือมีคราบสกปรกไม่มาก
- ถ้าคุณต้องการอบแห้งเสื้อผ้าในเครื่องอบแห้ง ให้เลือกความเร็วการปั่นสูงสุดที่แนะนำในระหว่างขั้นตอนการซัก
- ห้ามใช้ผงซักฟอกจำนวนมากกว่าที่แนะนำบนบรรจุภัณฑ์ของผงซักฟอก

4.4 การเริ่มต้นใช้งาน



ก่อนเริ่มใช้งานผลิตภัณฑ์ให้ตรวจสอบให้แน่ใจว่าได้ปฏิบัติตาม "คำแนะนำด้านความปลอดภัยและสิ่งแวดล้อมที่สำคัญ" และคำแนะนำในหัวข้อ "การติดตั้ง"

ในการเตรียมผลิตภัณฑ์เพื่อใช้งานสำหรับการซักล้างเสื้อผ้า ให้เริ่มใช้งานโปรแกรมการล้างถังซักผ้าก่อน หากไม่มีโปรแกรมนี้ในเครื่องซักผ้าของคุณ ให้ใช้วิธีการที่ได้อธิบายไว้ในหัวข้อที่ 6.2



ข้อมูล

- ใช้ผ้ายาป้องกันคราบตะกรันที่เหมาะสมกับเครื่องซักผ้า
- อาจจะมีน้ำตกค้างอยู่ในตัวเครื่องได้เนื่องจากมีกระบวนการควบคุมคุณภาพในการผลิต นี่ไม่เป็นอันตรายต่อผลิตภัณฑ์

4.5 ความจุของโหลดที่ถูกต้อง

น้ำหนักความจุสูงสุดขึ้นอยู่กับประเภทของผ้าที่จะซัก ระดับความสกปรก และโปรแกรมซักล้างที่เลือก ผลิตภัณฑ์นี้จะปรับปริมาณน้ำโดยอัตโนมัติให้สอดคล้องกับน้ำหนักของเสื้อผ้าที่ซักที่ใส่เข้าไปในเครื่อง



ข้อควรระวัง!

- ปฏิบัติตามข้อมูลที่ให้ไว้ใน "ตารางโปรแกรมและอัตราการใช้พลังงาน" หากเกินกำลังความจุประสิทธิภาพการทำงานของเครื่องซักผ้าจะต่ำลง ยิ่งกว่านั้น ปัญหาเสียงดังและการสั่นสะเทือนก็อาจเกิดขึ้นได้ เพื่อให้การอบแห้งมีประสิทธิภาพดีอย่าบรรจุผ้าลงในเครื่องมากกว่าที่แนะนำ

ประเภทของเสื้อผ้า	น้ำหนัก (กรัม)	ประเภทของเสื้อผ้า	น้ำหนัก (กรัม)
เสื้อคลุมอาบน้ำ	1200	ผ้าเช็ดมือ	100
ผ้ากันเปื้อน	100	ชุดราตรี	200
ผ้าปูที่นอน	700	ชุดชั้นใน	100
ผ้าปูที่นอน	500	เสื้อเชิ้ตบุรุษ	600
ปลอกหมอน	200	เสื้อเชิ้ตบุรุษ	200
ผ้าคลุมโต๊ะ	250	ชุดนอนบุรุษ	500
ผ้าเช็ดตัว	200	เสื้อครึ่งตัวสตรี	100

4.6 การโหลดเสื้อผ้าเข้าเครื่อง

1. เปิดฝาหน้า
2. ใส่ผ้าลงในเครื่องอย่างหลวม ๆ
3. ดันฝาหน้าให้ปิดจนคุณจะได้ยินเสียงล็อก ต้องมั่นใจว่าไม่มีเสื้อผ้าชิ้นใดเกาะติดอยู่ตรงประตูเครื่อง



ข้อมูล

- ประตูสำหรับโหลดจะถูกล็อกไว้เมื่อโปรแกรมกำลังทำงาน ประตูที่ล็อกจะเปิดออกทันทีหลังจากสิ้นสุดรอบการซัก หากส่วนด้านในของเครื่องซักผ้ายังร้อนเกินไปเมื่อสิ้นสุดโปรแกรมการซัก ฝาหน้าจะไม่เปิดออกจนกว่าอุณหภูมิจะลดลง ถ้าฝาหน้าไม่เปิด ให้ใช้แนวทางแก้ไขปัญหาที่ระบุสำหรับข้อผิดพลาดเกี่ยวกับการ "ไม่สามารถเปิดฝาหน้า" ในหัวข้อการแก้ไขปัญหา



ข้อควรระวัง!

- ในกรณีที่วางตำแหน่งเสื้อผ้าไม่ลงตำแหน่งในเครื่อง ปัญหาเสียงดังและการสั่นสะเทือนอาจเกิดขึ้นในตัวเครื่องได้

4.7 การใช้ผงซักฟอกและน้ำยาปรับผ้านุ่ม



ข้อมูล

- เมื่อใช้ผงซักฟอก น้ำยาปรับผ้านุ่ม แป้ง สีย้อมผ้า น้ำยาฟอกขาว หรือน้ำยาขจัดคราบตะกรันให้อ่านคำแนะนำของผู้ผลิตที่อยู่บนบรรจุภัณฑ์อย่างรอบคอบ และปฏิบัติตามปริมาณการใช้งานที่แนะนำ ใช้ถ้วยตวง ถ้ามี

4.7.1 ลินชักใส่ผงซักฟอก

ลินชักใส่ผงซักฟอกประกอบด้วย 3 ส่วน:

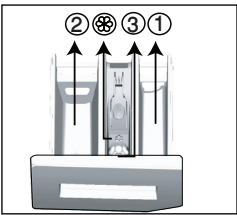

- (1) สำหรับการเพิ่มรอบซัก
- (2) สำหรับการซักล้างหลัก
- (3) สำหรับน้ำยาปรับผ้านุ่ม
- (⊗) นอกจากนี้ ยังมีส่วนหนึ่งในช่องใส่น้ำยาปรับผ้านุ่ม

4.7.2 ผงซักฟอก น้ำยาปรับผ้านุ่มและน้ำยาทำความสะอาดอื่น ๆ

- ใส่ผงซักฟอกและน้ำยาปรับผ้านุ่มลงไปก่อนเริ่มโปรแกรมการซัก
- ห้ามเปิดลินชักใส่ผงซักฟอกทิ้งไว้ในขณะที่โปรแกรมการซักทำงาน
- เมื่อใช้โปรแกรมการซักแบบไม่มีการเพิ่มรอบซัก ห้ามใส่ผงซักฟอกลงไปในช่วงเพิ่มรอบซัก (ช่องหมายเลข "1")
- ในโปรแกรมที่มีการเพิ่มรอบซัก ห้ามใส่น้ำยาซักผ้าลงไปในช่วงเพิ่มรอบซัก (ช่องหมายเลข "1")
- ห้ามเลือกโปรแกรมที่มีการเพิ่มรอบซัก หากคุณใช้ผงซักฟอกแบบถุงหรือบอลใส่น้ำยาปรับผ้านุ่ม วางผงซักฟอกแบบถุงหรือบอลใส่น้ำยาปรับผ้านุ่มลงบนผ้าในเครื่องโดยตรง ให้นำออกหลังจากการอบแห้ง
- ถ้าคุณใช้น้ำยาซักผ้า อย่าลืมนำวงกลองใส่น้ำยาซักผ้าลงในช่องซักล้างหลัก (ช่องหมายเลข 2)
- เมื่อเครื่องอยู่ในขั้นตอนการอบแห้ง อย่าเติมสารเคมีซักล้าง (น้ำยาซักผ้า น้ำยาปรับผ้านุ่ม ฯลฯ) ลงไป

4.7.3 การเลือกผงซักฟอก

ประเภทของผงซักฟอกที่ใช้ขึ้นอยู่กับชนิดของเส้นใยและสี

- ใช้ผงซักฟอกที่แตกต่างกันสำหรับผ้าสีและผ้าขาว
- ซักล้างเสื้อผ้าที่ละเอียดอ่อนของคุณด้วยผงซักฟอกพิเศษ (น้ำยาซักผ้า แชมพูขนสัตว์ เป็นต้น) ที่ใช้สำหรับผ้าละเอียดอ่อนเท่านั้น
- เมื่อซักเสื้อผ้าสีเข้มและผ้าอวม แนะนำให้ใช้น้ำยาซักผ้า
- ซักเสื้อผ้าที่ทำจากขนสัตว์ด้วยผงซักฟอกพิเศษที่ผลิตพิเศษโดยเฉพาะสำหรับผ้าขนสัตว์



ข้อควรระวัง!

- ใช้ผงซักฟอกที่ผลิตมาใช้งานเฉพาะสำหรับเครื่องซักผ้าเท่านั้น
- ห้ามใช้ผงสบู่

4.7.4 การปรับปริมาณของผงซักฟอก

ปริมาณของผงซักฟอกที่จะใช้งานขึ้นอยู่กับปริมาณของเสื้อผ้าที่จะซัก ระดับของการสกปรกและความกระด้างของน้ำ

- ห้ามใช้ปริมาณเกินกว่าปริมาณที่แนะนำให้ใช้ที่แนะนำไว้บนบรรจุภัณฑ์ของผงซักฟอก เพื่อหลีกเลี่ยงปัญหาปริมาณส่วนเกินของฟอง การล้างออกไม่หมด การประหยัดเงินและท้ายที่สุดเป็นการปกป้องสิ่งแวดล้อม
- ใช้ปริมาณผงซักฟอกน้อยลงสำหรับเสื้อผ้าจำนวนน้อยชิ้นหรือมีคราบสกปรกน้อย

4.7.5 การใช้น้ำยาปรับผ้านุ่ม

เทน้ำยาปรับผ้านุ่มลงไปในช่วงใส่น้ำยาปรับผ้านุ่มของลินชักใส่ผงซักฟอก

- ห้ามใส่เกินระดับ (>สูงสุด<) ที่ทำเครื่องหมายไว้ในช่องสำหรับใส่น้ำยาปรับผ้านุ่ม
- ถ้าน้ำยาปรับผ้านุ่มเข้มข้นหรือเป็นแบบเข้มข้น ให้เจือจางด้วยน้ำก่อนเทใส่ลงไป

4.7.6 การใช้หย่ายาซักผ้า

4.7.6.1 ถ้าผลิตภัณฑ์มีกล่องใส่หย่ายาซักผ้า

- วางกล่องหย่ายาซักผ้าลงในช่องหมายเลข "2"
- ถ้าน้ำยาซักผ้ามีลักษณะข้น ให้เจือจางด้วยน้ำก่อนเทลงในช่องใส่

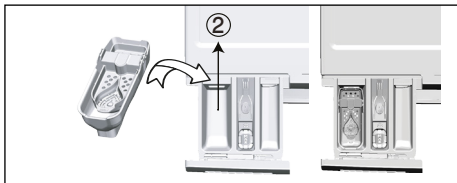

4.7.6.2 หากเครื่องติดตั้งตัวยัดหย่ายาซักผ้า:

- หากคุณต้องการใช้น้ำยาซักผ้า ให้ดึงตัวยัดเข้ามาหาตัวคุณ ส่วนที่ตกลงมาจะทำหน้าที่กั้นน้ำยาซักผ้า
- หากต้องการ คุณสามารถทำความสะอาดตัวยัดด้วยน้ำในขณะที่ตัวยัดอยู่ในตำแหน่งปกติหรือนำออกมาทำความสะอาดได้
- หากคุณต้องการใช้ผงซักฟอก ตัวยัดจะต้องอยู่ในตำแหน่งบนสุดเท่านั้น

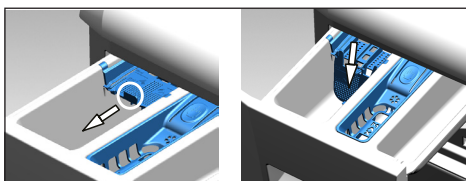

4.7.6.3 ถ้าผลิตภัณฑ์ไม่มีกล่องใส่หย่ายาซักผ้า

- ห้ามใช้น้ำยาซักผ้าสำหรับการเพิ่มรอบซักในโปรแกรมที่มีการเพิ่มรอบซัก
- น้ำยาซักผ้าอาจทิ้งคราบบนเสื้อผ้าเมื่อใช้ฟังก์ชันหน่วงเวลาเริ่มซัก ถ้าคุณต้องการใช้ฟังก์ชันหน่วงเวลาเริ่มซัก ห้ามใช้น้ำยาซักผ้า

4.7.7 การใช้ผงซักฟอกแบบเจลและเม็ด

- ถ้าความข้นของน้ำยาซักผ้าแบบเจลมีลักษณะเหลว และเครื่องซักผ้าของคุณไม่มีกล่องพิเศษสำหรับใส่น้ำยาซักผ้า ให้ใส่น้ำยาซักผ้าแบบเจลลงในช่องใส่ผงซักฟอกสำหรับการซักล้าง

งหลักระหว่างที่น้ำแรกเข้าเครื่อง ถ้าเครื่องซักผ้าของคุณมีกล่องใส่น้ำยาซักผ้า ให้ใส่น้ำยาซักผ้าลงในกล่องก่อนเริ่มโปรแกรมการซัก

- ถ้าความหนานของผงซักฟอกแบบเจลไม่เป็นแบบของไหล หรือถ้าอยู่ในรูปแบบของเม็ดเหลวในแคปซูล ให้ใส่ลงไปโดยตรงในถังซักผ้าก่อนการซักได้เลย
- ใส่ผงซักฟอกแบบเม็ดลงในช่องซักล้างหลัก (ช่องหมายเลข "2") หรือใส่ในถังซักโดยตรงก่อนซัก

	ข้อมูล
<ul style="list-style-type: none">• ผงซักฟอกแบบเม็ดอาจจะทิ้งคราบหลงเหลือไว้ในช่องใส่ผงซักฟอกได้ ถ้าคุณตรวจหลงเหลือดังกล่าว ให้วางผงซักฟอกแบบเม็ดให้อยู่ระหว่างเสื้อผ้าที่จะซัก ใกล้กับส่วนล่างของถังซักในการซักครั้งต่อไป	

	ข้อมูล
<ul style="list-style-type: none">• ใช้ผงซักฟอกแบบเม็ดหรือน้ำยาซักผ้าแบบเจลโดยไม่ต้องเลือกฟังก์ชันการเพิ่มรอบซัก• ก่อนอบแห้ง อย่าลืมนำวัตถุต่าง ๆ เช่น กล่องพลาสติกใส่น้ำยาซักผ้า ออกจากถังซัก	

4.7.8 การใช้แปรงสำหรับเสื้อผ้า

- ใส่แปรงเหลว แปรงผงหรือผงย้อมผ้าลงในช่องสำหรับใส่น้ำยาปรับผ้านุ่ม
- ห้ามใช้น้ำยาปรับผ้านุ่มและแปรงพร้อมกันในการซักหนึ่งรอบการซัก
- เช็ดทำความสะอาดภายในเครื่องซักผ้าด้วยผ้าสะอาดชุบน้ำหมาด ๆ หลังจากใช้แปรง

4.7.9 การใช้หย่ายาฟอกขาว

- เลือกโปรแกรมที่มีการเพิ่มรอบซัก และใส่น้ำยาฟอกขาวตอนเริ่มการเพิ่มรอบซัก ห้ามใส่ผงซักฟอกลงในช่องเพิ่มรอบซัก หรือ ให้เลือกโปรแกรมที่มีขั้นตอนการอบแห้งเพิ่มเติม ใส่น้ำยาฟอกขาวลงในช่องใส่ผงซักฟอกที่ว่าง และเมื่อคุณเห็นขั้นตอนล้างผ้าบนหน้าจอแสดงผลเป็นครั้งแรก ให้ใส่น้ำลงไป 1 แก้วที่ช่องเดียวกัน

- ห้ามใช้น้ำยาฟอกขาวและผงซักฟอกโดยการนำมาผสมกัน
- ใช้น้ำยาฟอกขาวเพียงเล็กน้อย (ประมาณ 50 มล.) และล้างเสื้อผ้าให้สะอาด เนื่องจากอาจทำให้ผิวหนังระคายเคือง ห้ามเทน้ำยาฟอกขาวลงบนเสื้อผ้าและห้ามใช้กับผ้าสี
- เมื่อใช้น้ำยาฟอกขาวสูตรออกซิเจน ให้เลือกโปรแกรมซักด้วยอุณหภูมิที่ต่ำ

- คุณสามารถใช้น้ำยาฟอกขาวสูตรออกซิเจนร่วมกับผงซักฟอกได้ อย่างไรก็ตาม ถ้าน้ำยาฟอกขาวและผงซักฟอกมีความเข้มข้นต่างกัน ให้ใส่ผงซักฟอกลงในช่องหมายเลข "2" ก่อน และรอให้ผงซักฟอกถูกพาเข้าเครื่องไปพร้อมกับน้ำ ในขณะที่น้ำกำลังเข้าเครื่องซักผ้า ให้เติมน้ำยาฟอกขาวในช่องเดียวกัน

4.7.10 การใช้ น้ำยาขจัดคราบตะกรัน

- หากจำเป็น ให้ใช้น้ำยาขจัดคราบที่ผลิตขึ้นมาเฉพาะสำหรับเครื่องซักผ้าเท่านั้น

4.8 เกร็ดสำหรับการซักที่มีประสิทธิภาพ

		เสื้อผ้า			
		ผ้าสีและผ้าขาว	ผ้าสี	ผ้าสีด้า/สีเข้ม	เสื้อผ้าอ่อนนุ่ม/เสื้อผ้าจากขนสัตว์/เสื้อผ้าจากผ้าไหม
		(ช่วงอุณหภูมิที่แนะนำตามระดับความสกปรก: 40-90°C)	(ช่วงอุณหภูมิที่แนะนำตามระดับความสกปรก:เย็น -40°C)	(ช่วงอุณหภูมิที่แนะนำตามระดับความสกปรก:เย็น -40°C)	(ช่วงอุณหภูมิที่แนะนำตามระดับความสกปรก:เย็น -30°C)
ระดับของคราบสกปรก	เดือนมาก (คราบที่ขจัดยาก เช่น คราบจากสนิมพู่กัน คราบกาแฟ คราบเกลือ และคราบเลือด)	อาจจำเป็นต้องขจัดคราบเหล่านี้ก่อนหรือใช้การเพิ่มรอบซัก ผงซักฟอกและน้ำยาซักผ้าที่แนะนำให้ใช้สำหรับผ้าขาวสามารถนำมาใช้ในปริมาณที่แนะนำสำหรับเสื้อผ้าที่สกปรกมาก แนะนำให้ใช้ผงซักฟอกชนิดผงในการทำความสะอาดคราบสกปรกจากดินโคลนและดินทั่วไปที่อาจทำให้สีซีดได้ง่าย	สามารถใช้ผงซักฟอกและน้ำยาซักผ้าที่แนะนำสำหรับผ้าสีในปริมาณที่แนะนำสำหรับเสื้อผ้าที่สกปรกมาก แนะนำให้ใช้ผงซักฟอกชนิดผงในการทำความสะอาดคราบสกปรกจากดินโคลนและดินทั่วไปที่อาจทำให้สีซีดได้ง่าย ผงซักฟอกที่ไม่มีย้อมประกอบสารฟอกขาวสามารถใช้ได้	น้ำยาซักผ้าที่เหมาะสมสำหรับผ้าสีและสีเข้มสามารถใช้ตามปริมาณที่แนะนำสำหรับเสื้อผ้าที่สกปรกมาก	ควรใช้น้ำยาซักผ้าที่ผลิตมาสำหรับเสื้อผ้าละเอียดอ่อน เสื้อผ้าจากขนสัตว์ และผ้าไหมจะต้องซักโดยใช้ผงซักฟอกพิเศษเฉพาะผ้าขนสัตว์
	คราบสกปรกปกติทั่วไป (ตัวอย่างเช่น คราบที่เกิดจากถังล้างจานบริเวณเคาน์ท็อปและตู้มือเสื้อ)	ผงซักฟอกชนิดผงและชนิดน้ำที่แนะนำให้ใช้สำหรับผ้าขาวสามารถนำมาใช้ในปริมาณที่แนะนำสำหรับเสื้อผ้าที่มีคราบสกปรกในระดับปกติ	ผงซักฟอกแบบผงและแบบเหลวที่แนะนำให้ใช้สำหรับผ้าสีสามารถนำมาใช้ในปริมาณที่แนะนำสำหรับเสื้อผ้าที่มีคราบสกปรกในระดับปกติ ผงซักฟอกที่ไม่มีย้อมประกอบสารฟอกขาวสามารถใช้ได้	ผงซักฟอกชนิดน้ำที่เหมาะสมสำหรับผ้าสีและสีเข้มสามารถนำมาใช้ในปริมาณที่แนะนำสำหรับเสื้อผ้าที่มีคราบสกปรกในระดับปกติ	ควรใช้น้ำยาซักผ้าที่ผลิตมาสำหรับเสื้อผ้าละเอียดอ่อน เสื้อผ้าจากขนสัตว์ และผ้าไหมจะต้องซักโดยใช้ผงซักฟอกพิเศษเฉพาะผ้าขนสัตว์
	คราบสกปรกเล็กน้อย (มองเห็นคราบสกปรกด้วยสายตา)	ผงซักฟอกชนิดผงและชนิดน้ำที่แนะนำให้ใช้สำหรับผ้าขาวสามารถนำมาใช้ในปริมาณที่แนะนำสำหรับเสื้อผ้าที่มีคราบสกปรกในระดับเล็กน้อย	ผงซักฟอกชนิดผงและชนิดน้ำที่แนะนำให้ใช้สำหรับผ้าสีสามารถนำมาใช้ในปริมาณที่แนะนำสำหรับเสื้อผ้าที่มีคราบสกปรกในระดับเล็กน้อย ผงซักฟอกที่ไม่มีย้อมประกอบสารฟอกขาวสามารถใช้ได้	ผงซักฟอกชนิดน้ำที่เหมาะสมสำหรับผ้าสีและสีที่เบาสามารถนำมาใช้ในปริมาณที่แนะนำสำหรับเสื้อผ้าที่มีคราบสกปรกในระดับเล็กน้อย	ควรใช้น้ำยาซักผ้าที่ผลิตมาสำหรับเสื้อผ้าละเอียดอ่อน เสื้อผ้าจากขนสัตว์ และผ้าไหมจะต้องซักโดยใช้ผงซักฟอกพิเศษเฉพาะผ้าขนสัตว์

4.9 เกียรติสำหรับการอบแห้งอย่างถูกต้อง

		โปรแกรมการซัก				
		การอบแห้งผ้าฝ้าย	การอบแห้งผ้าสังเคราะห์	ปกป้องเด็กทารก+	การซักและอบแห้ง	ซักและสวมใส่
ประเภทของเสื้อผ้า	เสื้อผ้าที่ทนทานที่มีส่วนประกอบของผ้าฝ้าย	ผ้าปูเตียง เคียงนอน เสื้อผ้าทารก เสื้อยืด เสื้อผ้าเด็กที่ทนทาน ผ้ายีนส์ กางเกงขายาวผ้าใบ เสื้อเชิ้ต กางเกงผ้าฝ้าย เป็นต้น				
	ผ้าสังเคราะห์ (โพลีเอสเตอร์ ในลอน ฯลฯ)	ไม่แนะนำ!	แนะนำสำหรับผ้าโพลีเอสเตอร์ ในลอน โพลีเอสเตอร์ ผ้าที่มีส่วนผสมเป็นอคริลิก กางเกงที่ไม่แนะนำสำหรับเสื้อยืดใยสังเคราะห์ จะต้องพิจารณาคุณสมบัติของวัสดุสำหรับประเภทของการดูแลรักษา	ผ้าที่มีส่วนผสมของโพลีเอสเตอร์ ในลอน โพลีเอสเตอร์ อคริลิก ให้ซักที่อุณหภูมิต่ำ และหลีกเลี่ยงการบิดในเครื่องซักและการอบแห้งที่รุนแรงด้วยการดูแลรักษาผ้า	ซักและอบแห้งตามลำดับ! ผ้าปูเตียง เครื่องนอน เสื้อผ้าทารก เสื้อยืด เสื้อกันหนาว เสื้อผ้าเด็กที่ทนทาน ผ้ายีนส์ กางเกงขายาวผ้าใบ เสื้อเชิ้ต กางเกงผ้าฝ้าย เป็นต้น	เสื้อผ้าที่ไม่มีตราบที่สวมใส่ไม่นาน เช่น เสื้อยืด เสื้อยืด เสื้อกันหนาว ให้บรรจุลงในถังซักในจำนวนไม่มาก
	เสื้อผ้าเนื้อละเอียดอ่อน (ผ้าไหม ผ้าขนสัตว์ ผ้าขนแกะ ผ้าขนสัตว์อังกิล่า เป็นต้น)	ไม่แนะนำ!	ไม่แนะนำ!	ไม่แนะนำ!	ไม่แนะนำ!	ไม่แนะนำ!
	ผ้าชนิดใหญ่ เช่น ผ้าคลุม ผ้าตม	ไม่แนะนำ! การอบแห้งผ้าชนิดใหญ่ในเครื่องซักผ้าจะไม่เหมาะสม ให้ตากแห้งโดยแขวนไว้หรือวางราบ	ไม่แนะนำ! การอบแห้งผ้าชนิดใหญ่ในเครื่องซักผ้าจะไม่เหมาะสม ให้ตากแห้งโดยแขวนไว้หรือวางราบ	ไม่แนะนำ! การอบแห้งผ้าชนิดใหญ่ในเครื่องซักผ้าจะไม่เหมาะสม ให้ตากแห้งโดยแขวนไว้หรือวางราบ	ไม่แนะนำ! การอบแห้งผ้าชนิดใหญ่ในเครื่องซักผ้าจะไม่เหมาะสม ให้ตากแห้งโดยแขวนไว้หรือวางราบ	ไม่แนะนำ! การอบแห้งผ้าชนิดใหญ่ในเครื่องซักผ้าจะไม่เหมาะสม ให้ตากแห้งโดยแขวนไว้หรือวางราบ
	ผ้าผืนบาง	ไม่แนะนำ! การอบแห้งผ้าชนิดใหญ่ในเครื่องซักผ้าจะไม่เหมาะสม ให้ตากแห้งโดยแขวนไว้หรือวางราบ	ไม่แนะนำ! การอบแห้งผ้าชนิดใหญ่ในเครื่องซักผ้าจะไม่เหมาะสม ให้ตากแห้งโดยแขวนไว้หรือวางราบ	ไม่แนะนำ! การอบแห้งผ้าชนิดใหญ่ในเครื่องซักผ้าจะไม่เหมาะสม ให้ตากแห้งโดยแขวนไว้หรือวางราบ	ไม่แนะนำ! การอบแห้งผ้าชนิดใหญ่ในเครื่องซักผ้าจะไม่เหมาะสม ให้ตากแห้งโดยแขวนไว้หรือวางราบ	ไม่แนะนำ! การอบแห้งผ้าชนิดใหญ่ในเครื่องซักผ้าจะไม่เหมาะสม ให้ตากแห้งโดยแขวนไว้หรือวางราบ

4.10 เวลาโปรแกรมที่แสดง

คุณสามารถดูเวลาโปรแกรมบนจอแสดงผลของเครื่องได้ขณะเลือกโปรแกรม โดยขึ้นอยู่กับปริมาณเสื้อผ้าที่คุณใส่ลงไปบนเครื่อง การเกิดฟอง สภาวะการไหลตกที่ไม่สมดุล การผันแปรของแหล่งจ่ายไฟ แรงดันน้ำ และการตั้งค่าโปรแกรม เวลาโปรแกรมจะปรับโดยอัตโนมัติขณะโปรแกรมกำลังทำงาน

กรณีพิเศษ: ขณะที่โปรแกรมเริ่มโปรแกรมซักผ้าฝ้ายและซักผ้าฝ้ายแบบประหยัด จะแสดงผลจะแสดงเวลาของครึ่งโหลต ซึ่งเป็นกรณีที่ซักกันทั่วไปมากที่สุด หลังจากโปรแกรมเริ่ม เครื่องจะตรวจหาโหลดจริงใน 20-25 นาที และหากตรวจพบโหลดที่สูงกว่าครึ่งโหลต โปรแกรมซักจะปรับอย่างสอดคล้อง และเวลาโปรแกรมจะเพิ่มโดยอัตโนมัติ คุณสามารถปฏิบัติตามการเปลี่ยนแปลงนี้บนหน้าจอ

5 การทำงานของผลิตภัณฑ์

5.1 แผงควบคุม

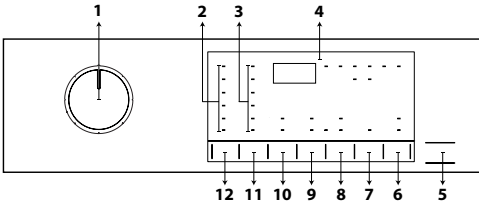

- 1- ปุ่มเลือกโปรแกรม
- 2 - ไฟแสดงระดับอุณหภูมิ
- 3 - ไฟแสดงระดับความเร็วการปั่น
- 4 - จอแสดงผล
- 5 - ปุ่มเริ่มต้น / หยุดชั่วคราว
- 6 - ปุ่มควบคุมระยะไกล
- 7 - ปุ่มปรับเวลาสิ้นสุด
- 8 - ปุ่มปรับระดับการอบแห้ง
- 9 - ฟังก์ชันเสริมปุ่ม 2
- 10 - ฟังก์ชันเสริมปุ่ม 1
- 11 - ปุ่มปรับความเร็วการปั่น
- 12 - ปุ่มปรับอุณหภูมิ

5.2 สัญลักษณ์บนหน้าจอแสดงผล

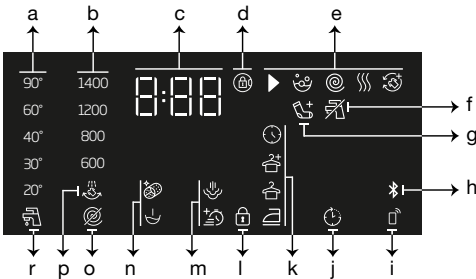

- a - ไฟแสดงสถานะของอุณหภูมิ
- b - ไฟแสดงความเร็วการปั่น
- c - ข้อมูลระยะเวลา
- d - สัญลักษณ์การล็อกฝาหน้า
- e - ไฟแสดงสถานะการติดตามโปรแกรม
- f - ไฟแสดงสถานะไม่มีน้ำ
- g - ไฟแสดงสถานะใส่ผ้า
- h - ไฟแสดงสถานะการเชื่อมต่ออินเทอร์เน็ต
- i - ไฟแสดงสถานะการควบคุมระยะไกล
- j - ไฟแสดงสถานะการหน่วงเวลาเริ่มซัก
- k - ไฟแสดงระดับการอบแห้ง
- l - สัญลักษณ์ล็อกป้องกันเด็กเปิด

- m - ไฟแสดงสถานะฟังก์ชันเสริม 2
- n - ไฟแสดงสถานะฟังก์ชันเสริม 1
- o - ไฟแสดงสถานะไม่ปั่น
- p - ไฟแสดงสถานะแช่ผ้า
- r - ไฟแสดงสถานะนำเย็น

5.3 การเตรียมเครื่องซักผ้า

1. ตรวจสอบว่าท่ออ่อนเชื่อมต่ออย่างแน่นหนา
2. เสียบปลั๊กไฟของเครื่องซักผ้า
3. เปิดก๊อกน้ำให้สุด
4. ใส่เสื้อผ้าที่จะซักลงไปเครื่อง
5. ใส่ผงซักฟอกและน้ำยาปรับผ้านุ่มลงไป

5.4 การเลือกโปรแกรมการซัก

1. เลือกโปรแกรมการซักที่เหมาะสมกับปริมาณและระดับความสกปรกของเสื้อผ้าที่จะซักตาม "ตารางโปรแกรมและอัตราการใช้พลังงาน"
2. เลือกโปรแกรมการซักที่ต้องการโดยใช้ปุ่มเลือกโปรแกรม



ข้อมูล

- โปรแกรมจะจำกัดความเร็วการปั่นสูงสุดให้เหมาะสมกับประเภทผ้า นั้น ๆ
- เมื่อเลือกโปรแกรมหนึ่ง ฟังก์ชันการปรับระดับของคราบสกปรกและอุณหภูมิที่สามารถสัมผัสได้
- เลือกอุณหภูมิต่ำสุดที่เหมาะสมเสมอ อุณหภูมิที่สูงขึ้นหมายถึงการใช้พลังงานไฟฟ้าที่มากขึ้น

5.5 โปรแกรมการซัก

ขึ้นอยู่กับประเภทของเส้นใย ให้ใช้โปรแกรมหลักดังต่อไปนี้



ข้อมูล

- หลังจากเลือกโปรแกรมการซักที่เหมาะสมสำหรับผ้าแล้ว คุณสามารถกดปุ่มอบแห้ง เพื่อตั้งค่าให้เครื่องดำเนินการอบแห้งหลังจากโปรแกรมการซักได้ แต่แต่ละครั้งที่คุณกดปุ่ม บรรทัดข้อมูลจะแสดงผลขั้นตอนของกระบวนการอบแห้งที่กำลังทำงาน และสัญลักษณ์ที่เกี่ยวข้องจะสว่างขึ้นมา ถ้าต้องการ คุณสามารถกดปุ่มค้างให้เครื่องอบแห้งได้นานสูงสุดตามระยะเวลาที่อนุญาต
- สัญลักษณ์ต่าง ๆ ที่แสดงบนหน้าจอแสดงผลเป็นเพียงคำร่าง และอาจไม่ตรงกับผลิตภัณฑ์จริง
- เมื่อคุณจะทำการซักและการอบแห้งโดยใช้ฟังก์ชันการอบแห้งของเครื่อง ให้โหลดเสื้อผ้าสูงสุดไม่เกิน 6 กก. เข้าไปในเครื่องซักผ้า หากคุณใส่ผ้าเกินความจุของเครื่อง ผ้าจะไม่แห้ง และเครื่องจะทำงานนานขึ้น ซึ่งส่งผลให้ใช้พลังงานมากขึ้น

• ผ้าฝ้าย

คุณสามารถซักผ้าฝ้ายที่ทนทาน (ผ้าปูที่นอน ชุดเครื่องนอน ผ้าเช็ดตัว เสื้อคลุมอาบน้ำ ชุดชั้นใน ฯลฯ) ด้วยโปรแกรมการซักนี้ เมื่อกดปุ่มฟังก์ชันการซักด่วน ระยะเวลาของโปรแกรมการซักจะสั้นกว่าอย่างเห็นได้ชัด แต่คุณมั่นใจได้ในเรื่องประสิทธิภาพการซัก ด้วยลักษณะการปั่นถึงซึกที่ทรงพลัง หากไม่ได้เลือกฟังก์ชันการซักด่วน จะมีประสิทธิภาพในการซักและล้างเสื้อผ้าที่มีคราบสกปรกมากที่สุดดีกว่า



ข้อมูล

- คุณสามารถอบแห้งผ้าได้โดยไม่มีสารขัดจางหะ หลังจากโปรแกรมการซัก (สามารถทำการอบแห้งแบบอัตโนมัติ หรือตั้งเวลาหลังจากการอบแห้งได้) สำหรับการดำเนินงานนี้ คุณจะต้องเลือกฟังก์ชันการอบแห้งด้วย ก้อนที่จะเริ่มต้นโปรแกรมการซักผ้า
- ตามการเลือกการอบแห้งที่จะเพิ่มไปยังโปรแกรมการซัก คุณจะเห็นเวลาที่โปรแกรมสิ้นสุดบนหน้าจอแสดงผลของเครื่อง
- หากคุณไม่ต้องการให้การอบแห้งเกิดขึ้นหลังโปรแกรมที่คุณได้เลือกไว้ ให้กดค้างปุ่มฟังก์ชันเสริมการอบแห้งจนกว่าไฟสถานะการอบแห้งจะดับลง

• ผ้าใยสังเคราะห์

คุณสามารถใช้โปรแกรมนี้เพื่อซักเสื้อยืด ผ้ามัสมระหว่างผ้าสังเคราะห์/ผ้าฝ้าย ฯลฯ ระยะเวลาโปรแกรมจะสั้นกว่ามาก แต่ยังรับรองประสิทธิภาพการซักได้ หากไม่ได้เลือกฟังก์ชันการซักด่วน จะมีประสิทธิภาพในการซักและล้างเสื้อผ้าที่มีคราบสกปรกมากที่สุดดีกว่า



ข้อมูล

- คุณสามารถอบแห้งผ้าได้โดยไม่มีสารขัดจางหะ หลังจากโปรแกรมการซัก (สามารถทำการอบแห้งแบบอัตโนมัติ หรือตั้งเวลาหลังจากการอบแห้งได้) สำหรับการดำเนินงานนี้ คุณจะต้องเลือกฟังก์ชันการอบแห้งด้วย ก้อนที่จะเริ่มต้นโปรแกรมการซักผ้า
- ตามการเลือกการอบแห้งที่จะเพิ่มไปยังโปรแกรมการซัก คุณจะเห็นเวลาที่โปรแกรมสิ้นสุดบนหน้าจอแสดงผลของเครื่อง
- หากคุณไม่ต้องการให้การอบแห้งเกิดขึ้นหลังโปรแกรมที่คุณได้เลือกไว้ ให้กดค้างปุ่มฟังก์ชันเสริมการอบแห้งจนกว่าไฟสถานะการอบแห้งจะดับลง

• ผ้าขนสัตว์

ใช้โปรแกรมนี้ซักเสื้อผ้าที่ทำจากขนสัตว์ เลือกลูกหมุนที่เหมาะสมซึ่งเป็นที่ไปตามข้อแนะนำที่บ่งบอกในป้ายผ้าของเสื้อผ้าของคุณ ผ้าจะได้รับารซักด้วยลักษณะการปั่นที่นุ่มนวลอย่างยิ่งเพื่อหลีกเลี่ยงความเสียหาย



ข้อมูล

- ฟังก์ชันการอบแห้งไม่สามารถเลือกได้ในโปรแกรมการซักที่ออกแบบมาสำหรับผ้าขนสัตว์

• ผ้าฝ้ายแบบประหยัด

ใช้ซักผ้าฝ้ายและผ้าลินินที่ความทนทานซึ่งมีคราบสกปรกตามปกติ แม้ว่าการซักจะนานกว่าโปรแกรมอื่นทั้งหมด แต่ช่วยประหยัดพลังงานและน้ำเป็นอย่างมาก ลูกหมุนจริงของน้ำอาจแตกต่างกันออกไปที่อุณหภูมิการซักระบุไว้ เมื่อซักผ้าปริมาณน้อย (เช่น ครึ่งหนึ่งของความจุหรือน้อยกว่านั้น) ระยะเวลาของขั้นตอนโปรแกรมอาจสั้นลงโดยอัตโนมัติ ในกรณีนี้ อัตราการใช้พลังงานและน้ำจะลดลงมากขึ้น ทำให้เป็นการซักที่ประหยัดคุ่มค่ายิ่งขึ้น



ข้อมูล

- คุณสามารถอบแห้งผ้าได้โดยไม่มีการขัดจังหวะ หลังจากโปรแกรมการซัก (สามารถทำการอบแห้งแบบอัตโนมัติ หรือตั้งเวลาหลังจากรอบการซักได้) สำหรับการทำงานนี้ คุณจะต้องเลือกฟังก์ชันการอบแห้งด้วย ก้อนที่จะเริ่มต้นโปรแกรมการซักผ้า
- ตามการเลือกการอบแห้งที่จะเพิ่มไปยังโปรแกรมการซัก คุณจะเห็นเวลาที่โปรแกรมสิ้นสุดบนหน้าจอแสดงผลของเครื่อง
- หากคุณไม่ต้องการให้การอบแห้งเกิดขึ้นหลังโปรแกรมที่คุณได้เลือกไว้ ให้กดค้างปุ่มฟังก์ชันเสริมการอบแห้งจนกว่าไฟสถานะการอบแห้งจะดับลง

• ซักด้วยพิเศษ

ใช้โปรแกรมนี้ซักเสื้อผ้าที่จากผ้าฝ้ายที่มีควาบกปรกเล็กน้อยในเวลาสั้น ๆ ระยะเวลาของโปรแกรมสามารถลดลงได้จนเหลือ 14 นาทีเมื่อเลือกฟังก์ชันการซักด่วน เมื่อเลือกฟังก์ชันการซักด่วน จะต้องซักกับเสื้อผ้าในปริมาณไม่เกิน 2 (สอง) กก.



ข้อมูล

- คุณสามารถอบแห้งผ้าได้โดยไม่มีการขัดจังหวะ หลังจากโปรแกรมการซัก (สามารถทำการอบแห้งแบบอัตโนมัติ หรือตั้งเวลาหลังจากรอบการซักได้) สำหรับการทำงานนี้ คุณจะต้องเลือกฟังก์ชันการอบแห้งด้วย ก้อนที่จะเริ่มต้นโปรแกรมการซักผ้า
- ตามการเลือกการอบแห้งที่จะเพิ่มไปยังโปรแกรมการซัก คุณจะเห็นเวลาที่โปรแกรมสิ้นสุดบนหน้าจอแสดงผลของเครื่อง
- หากคุณไม่ต้องการให้การอบแห้งเกิดขึ้นหลังโปรแกรมที่คุณได้เลือกไว้ ให้กดค้างปุ่มฟังก์ชันเสริมการอบแห้งจนกว่าไฟสถานะการอบแห้งจะดับลง

• เลือเซ็ต

ใช้โปรแกรมนี้ซักเสื้อเซ็ตที่จากผ้าฝ้ายและผ้าผสมใยสังเคราะห์ด้วยกัน โปรแกรมนี้จะรับรองว่าเสื้อผ้าจะยับน้อยลง เมื่อเลือกฟังก์ชันการซักด่วน จะใช้อัลกอริทึมเตรียมการก่อนซัก

• เทน้ำยารักษาเนื้อผ้าก่อนซักลงบนเสื้อผ้าโดยตรงหรือเติมผสมกับผงซักฟอกในช่องใส่ผงซักฟอก ในขณะที่น้ำเริ่มเข้าเครื่อง วิธีนี้จะใช้เวลาไม่น้อยกว่าและยังได้ประสิทธิภาพตามปกติที่ได้จากรอบการซักธรรมดา อายุการใช้งานของเสื้อเซ็ตจะยาวนานขึ้น



ข้อมูล

- คุณสามารถอบแห้งผ้าได้โดยไม่มีการขัดจังหวะ หลังจากโปรแกรมการซัก (สามารถทำการอบแห้งแบบอัตโนมัติ หรือตั้งเวลาหลังจากรอบการซักได้) สำหรับการทำงานนี้ คุณจะต้องเลือกฟังก์ชันการอบแห้งด้วย ก้อนที่จะเริ่มต้นโปรแกรมการซักผ้า
- ตามการเลือกการอบแห้งที่จะเพิ่มไปยังโปรแกรมการซัก คุณจะเห็นเวลาที่โปรแกรมสิ้นสุดบนหน้าจอแสดงผลของเครื่อง
- หากคุณไม่ต้องการให้การอบแห้งเกิดขึ้นหลังโปรแกรมที่คุณได้เลือกไว้ ให้กดค้างปุ่มฟังก์ชันเสริมการอบแห้งจนกว่าไฟสถานะการอบแห้งจะดับลง

• ชุดเครื่องนอม

ใช้โปรแกรมนี้ในการซักผ้าขนวมที่จากเส้นใยที่มีปฏาย "ซักเครื่องได้" เพื่อหลีกเลี่ยงความเสียหายต่อเครื่องหรือผ้าขนวม ตรวจสอบให้แน่ใจว่าได้ใส่ผ้าขนวมเข้าไปในเครื่องอย่างถูกต้อง ถอดปลอกผ้าขนวมออกก่อนใส่ในเครื่อง พับครึ่งผ้าขนวมก่อนใส่ในเครื่อง ตรวจสอบให้แน่ใจว่าผ้าขนวมไม่สัมผัสกับผนังหรือแก้ว นอกจากนี้ ให้ใช้โปรแกรมนี้ซักเสื้อขนเป็ด เสื้อกั๊ก เสื้อแจ็กเก็ต ฯลฯ ที่ติดป้าย "ซักเครื่องได้"



ข้อมูล

- อย่านำผ้าขนวมขนาดใหญ่กว่าผ้าขนวมทอสองชั้น (200 x 200 ซม.) ใส่ในเครื่อง
- ห้ามซักผ้าขนวม หมอน ฯลฯ ที่จากผ้าฝ้ายในเครื่อง



คำเตือน!

- ห้ามใช้เครื่องซักผ้าซักวัสดุนอกจากพรม, ผ้าเซ็ตเท้า ฯลฯ มิฉะนั้น เครื่องซักผ้าอาจชำรุดจนไม่สามารถซ่อมได้

• ดาวโหลดโปรแกรมซั๊ก

นี่คือโปรแกรมพิเศษที่ช่วยให้คุณดาวน์โหลดโปรแกรมต่าง ๆ เมื่อคุณต้องการ ในตอนเริ่มมีโปรแกรมที่คุณสามารถดูด้วยแอปพลิเคชัน HomeWhiz เป็นค่าเริ่มต้น อย่างไรก็ตาม คุณสามารถใช้แอปพลิเคชัน HomeWhiz เพื่อเลือกโปรแกรมจากการตั้งค่าโปรแกรมที่กำหนดไว้ล่วงหน้า แล้วเปลี่ยนโปรแกรมได้



ข้อมูล

- ถ้าคุณต้องการใช้ HomeWhiz และฟังก์ชันควบคุมระยะไกล คุณต้องเลือกดาวโหลดโปรแกรมโปรดดูหัวข้อ HomeWhiz และฟังก์ชันควบคุมระยะไกลสำหรับรายละเอียดเพิ่มเติม

• ผสม

คุณสามารถใช้โปรแกรมนี้เพื่อซั๊กผ้าฝ้ายและผ้าใยสังเคราะห์รวมกันได้โดยไม่ต้องคัดแยก



ข้อมูล

- คุณสามารถอบแห้งผ้าได้โดยไม่มีการจัดจิ้งหะ หลังจากโปรแกรมการซั๊ก (สามารถทำการอบแห้งแบบอัตโนมัติ หรือตั้งเวลาหลังจากรอบการซั๊กได้) สำหรับการทำงานนี้ คุณจะต้องเลือกฟังก์ชันการอบแห้งด้วย ก้อนที่จะเริ่มต้นโปรแกรมการซั๊กผ้า
- ตามการเลือกการอบแห้งที่จะเพิ่มไปยังโปรแกรมการซั๊ก คุณจะเห็นเวลาที่โปรแกรมสิ้นสุดบนหน้าจอแสดงผลของเครื่อง
- หากคุณไม่ต้องการให้การอบแห้งเกิดขึ้นหลังโปรแกรมที่คุณได้เลือกไว้ ให้กดค้างปุ่มฟังก์ชันเสริมการอบแห้งจนกว่าไฟสถานะการอบแห้งจะดับลง

• ชุดทำกิจกรรมกลางแจ้ง / ชุดกีฬา

ใช้โปรแกรมนี้เพื่อซั๊กเสื้อผ้า/เสื้อผ้าใส่กลางแจ้งที่มีเส้นใยผ้าฝ้ายผสมกับใยสังเคราะห์ รวมถึงเสื้อผ้ากันน้ำ เช่น กอรัทีกซ์ โปรแกรมนี้จะซั๊กผ้าของคุณอย่างนุ่มนวล ด้วยลักษณะการปั่นแบบพิเศษ



ข้อมูล

- คุณสามารถอบแห้งผ้าได้โดยไม่มีการจัดจิ้งหะ หลังจากโปรแกรมการซั๊ก (สามารถทำการอบแห้งแบบอัตโนมัติ หรือตั้งเวลาหลังจากรอบการซั๊กได้) สำหรับการทำงานนี้ คุณจะต้องเลือกฟังก์ชันการอบแห้งด้วย ก้อนที่จะเริ่มต้นโปรแกรมการซั๊กผ้า
- ตามการเลือกการอบแห้งที่จะเพิ่มไปยังโปรแกรมการซั๊ก คุณจะเห็นเวลาที่โปรแกรมสิ้นสุดบนหน้าจอแสดงผลของเครื่อง
- หากคุณไม่ต้องการให้การอบแห้งเกิดขึ้นหลังโปรแกรมที่คุณได้เลือกไว้ ให้กดค้างปุ่มฟังก์ชันเสริมการอบแห้งจนกว่าไฟสถานะการอบแห้งจะดับลง

• ดูแลผ้าสีเข้ม / ยีนส์

ใช้โปรแกรมการซั๊กนี้เพื่อปกป้องเสื้อผ้าสีเข้มหรือผ้ายีนส์ โปรแกรมนี้มีประสิทธิภาพสูงในการซั๊กด้วยลักษณะการปั่นถึงซั๊กพิเศษ แม้ใช้อุณหภูมิต่ำ แนะนำให้ใช้น้ำยาซั๊กผ้าหรือแชมพูสำหรับขนสัตว์ในการซั๊กเสื้อผ้าสีเข้ม ห้ามซั๊กเสื้อผ้าละเอียดอ่อนที่มีเส้นใยขนสัตว์ ฯลฯ ด้วยโปรแกรมนี้



ข้อมูล

- คุณสามารถอบแห้งผ้าได้โดยไม่มีการจัดจิ้งหะ หลังจากโปรแกรมการซั๊ก (สามารถทำการอบแห้งแบบอัตโนมัติ หรือตั้งเวลาหลังจากรอบการซั๊กได้) สำหรับการทำงานนี้ คุณจะต้องเลือกฟังก์ชันการอบแห้งด้วย ก้อนที่จะเริ่มต้นโปรแกรมการซั๊กผ้า
- ตามการเลือกการอบแห้งที่จะเพิ่มไปยังโปรแกรมการซั๊ก คุณจะเห็นเวลาที่โปรแกรมสิ้นสุดบนหน้าจอแสดงผลของเครื่อง
- หากคุณไม่ต้องการให้การอบแห้งเกิดขึ้นหลังโปรแกรมที่คุณได้เลือกไว้ ให้กดค้างปุ่มฟังก์ชันเสริมการอบแห้งจนกว่าไฟสถานะการอบแห้งจะดับลง

• ชุดชั้นในสตรี

คุณสามารถใช้โปรแกรมนี้ซั๊กผ้าละเอียดอ่อน ซึ่งเหมาะสำหรับการซั๊กมือ และชุดชั้นในสตรีเนื้อละเอียดอ่อนได้ ควรนำเสื้อผ้าดังกล่าวใส่ถุงซั๊กในจำนวนน้อย ติดตะขอ ติดกระดาษคลุม ให้ครบ และรูดซิปให้เรียบร้อย

• ผ้าเช็ดตัว

ใช้โปรแกรมนี้ซักเสื้อผ้าจากผ้าฝ้ายที่ทนทาน เช่น ผ้าเช็ดตัว บรรจุผ้าเช็ดตัวเข้าไปในเครื่องโดยระมัดระวังไม่ให้ปล้ำมัสกับผนังทอลมหรือกระจก

• ล้างน้ำ

ใช้โปรแกรมนี้เมื่อคุณต้องการล้างน้ำสะอาดหรือลงแป้งแยกต่างหาก

• บั่นและระบายน้ำ

ใช้โปรแกรมนี้ระบายน้ำออกจากเครื่องซักผ้า

5.6 การเลือกอุณหภูมิ

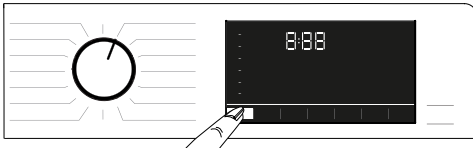

เมื่อใดก็ตามที่มีการเลือกโปรแกรมใหม่ อุณหภูมิที่แนะนำสำหรับโปรแกรมที่เลือกไว้จะแสดงขึ้นบนไฟแสดงอุณหภูมิ อุณหภูมิที่แนะนำอาจไม่ใช่ค่าสูงสุดที่เลือกได้สำหรับโปรแกรมที่เกี่ยวข้อง กดปุ่มปรับอุณหภูมิ เพื่อเปลี่ยนแปลงอุณหภูมิ



ข้อมูล

- ปุ่มปรับอุณหภูมิจะทำงานแบบถอยหลังเท่านั้น ตัวอย่างเช่น ถ้าหน้าจอแสดง 40°C แต่คุณต้องการเลือก 60°C คุณจะต้องกดปุ่มสองสามครั้งจนกว่าจะถึง 60°C จาก 40°C



ข้อมูล

- ถ้าคุณเลื่อนลงมาที่ตัวเลือกการซักด้วยน้ำเย็น และกดปุ่มปรับอุณหภูมิอีกครั้ง อุณหภูมิสูงสุดที่แนะนำสำหรับโปรแกรมที่เลือกไว้จะปรากฏบนหน้าจอแสดงผล หากต้องการลดอุณหภูมิ ให้กดปุ่มปรับอุณหภูมิอีกครั้ง

สุดท้าย ไฟแสดงสถานะน้ำเย็นจะติดขึ้นมา

ระบุถึงการซักด้วยน้ำเย็น

คุณยังสามารถเปลี่ยนแปลงอุณหภูมิหลังจากที่รอบการซักเริ่มต้นแล้วก็ได้ คุณสามารถเลือกอุณหภูมิที่ต้องการหลังจากโปรแกรมการซักเริ่มต้นได้ อย่างไรก็ตาม การเปลี่ยนแปลงนี้ต้องทำก่อนเริ่มต้นขั้นตอนการทำความร้อน

5.7 การเลือกความเร็วการปั่น

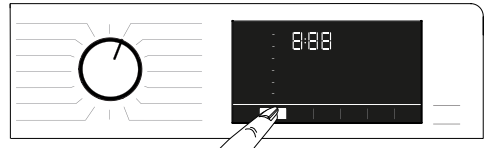

เมื่อใดก็ตามที่มีการเลือกโปรแกรมใหม่ ความเร็วการปั่นที่แนะนำของโปรแกรมที่เลือกไว้จะแสดงบนไฟแสดงความเร็วการปั่น



ข้อมูล

- ความเร็วการปั่นที่แนะนำอาจไม่ใช่ค่าสูงสุดที่เลือกได้สำหรับโปรแกรมที่เกี่ยวข้อง

กดปุ่มปรับความเร็วการปั่น

เพื่อเปลี่ยนแปลงความเร็วการปั่น

ความเร็วการปั่นจะค่อย ๆ ลดลง

จากนั้น ตัวเลือก "แช่ผ้า" และ

"ไม่ปั่น" จะปรากฏบนหน้าจอแสดงผล

ทั้งนี้ขึ้นอยู่กับรุ่นผลิตภัณฑ์



ข้อมูล

- ปุ่มปรับความเร็วการปั่นจะทำงานแบบถอยหลังเท่านั้น ตัวอย่างเช่น ถ้าหน้าจอแสดง 800 rpm แต่คุณต้องการเลือก 1000 rpm คุณจะต้องกดปุ่มสองสามครั้งจนกว่าจะถึง 1000 rpm จาก 800 rpm

5.7.1 หากคุณต้องการปั่นผ้าหลังจากฟังกัชั้นแช่ผ้า:

- ปรับ ความเร็วการปั่น

- กดปุ่มเริ่มต้น/หยุดชั่วคราว

โปรแกรมจะกลับมาทำงานต่อไป เค

รื่องจะระบายน้ำและปั่นเสื้อผ้า

ถ้าคุณต้องการระบายน้ำออกหลังจากสิ้นสุดโปรแกรมการซักโดยไม่ปั่น ให้ใช้ฟังก์ชัน**ไม่ปั่น**



ข้อมูล

- ถ้าคุณกดปุ่มปรับความเร็วการปั่นในโปรแกรมที่ไม่ใช้ความเร็วการปั่น การตั้งค่าความเร็วการปั่นจะไม่เปลี่ยนแปลง และคุณจะได้ยินเสียงเตือน

และคุณยังสามารถเปลี่ยนแปลงความเร็วการปั่นหลังจากที่รอบการซักเริ่มต้นแล้วได้ก็ด้วย หลังจากสิ้นสุดรอบการซัก คุณสามารถกดปุ่มปรับความเร็วการปั่นเพื่อเลือกความเร็วการปั่นได้ อย่างไรก็ตาม การเปลี่ยนแปลงนี้ต้องทำก่อนเริ่มต้นขั้นตอนการปั่น

5.7.2 การเลือกฟังก์ชันเสริมสำหรับการอบแห้ง

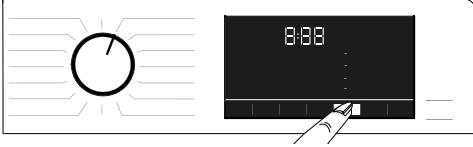

เมื่อคุณเลือกโปรแกรมการซักใหม่ กดปุ่มเลือกฟังก์ชันเสริมเพื่อตั้งค่าตัวเลือกการอบแห้งที่เหมาะสมสำหรับโปรแกรมนั้น



ข้อมูล

- ถ้าคุณกดปุ่มฟังก์ชันเสริมการอบแห้งในโปรแกรมที่ไม่ใช่ขั้นตอนการอบแห้ง ไฟแสดงการอบแห้งจะไม่เปลี่ยนแปลง และคุณจะได้ยินเสียงเตือน



ข้อมูล

- สำหรับโปรแกรมอบแห้งเท่านั้น กดปุ่มเลือกฟังก์ชันเสริมเพื่อตั้งค่าการอบแห้งที่เหมาะสม

5.8 โปรแกรมการอบแห้ง



ข้อควรระวัง!

- ระหว่างโปรแกรมการอบแห้ง เครื่องจะกำจัดขุยผ้าที่มาจากเสื้อผ้าโดยอัตโนมัติ เครื่องใช้น้ำในขั้นตอนการอบแห้งด้วยเหตุผลนี้ ก๊อกน้ำของเครื่องควรจะต้องเปิดด้วยในระหว่างโปรแกรมการอบแห้ง
- เมื่อคุณเลือกโปรแกรมการซักใหม่ กดปุ่มเลือกฟังก์ชันเสริมเพื่อตั้งค่าตัวเลือกการอบแห้งที่เหมาะสมสำหรับโปรแกรมนั้น



ข้อมูล

- มีขั้นตอนการปั่นในโปรแกรมการอบแห้ง เครื่องซักผ้าของคุณทำงานกระบวน การนี้เพื่อให้เวลาในการอบแห้งสั้นลง ในขณะที่เลือกโปรแกรมอบแห้ง ความเร็วการปั่นจะตั้งค่าภายในช่วงความเร็วการปั่นสูงสุด
- ถ้าคุณกดปุ่มฟังก์ชันเสริมการอบแห้งในโปรแกรมที่ไม่ใช่ขั้นตอนการอบแห้ง ไฟแสดงการอบแห้งจะไม่เปลี่ยนแปลง และคุณจะได้ยินเสียงเตือน
- สำหรับโปรแกรมอบแห้งเท่านั้น กดปุ่มเลือกฟังก์ชันเสริมเพื่อตั้งค่าการอบแห้งที่เหมาะสม
- ในกรณีที่นี่ไม่พอ เครื่องจะไม่สามารถซักและอบแห้งได้

• อบผ้าใยสังเคราะห์

ให้โปรแกรมนี้เพื่ออบแห้งเสื้อผ้าใยสังเคราะห์ที่มีน้ำหนักสูงสุด 4 กก. ขณะแห้ง คุณสามารถใช้การอบแห้งได้ในโปรแกรมนี้เท่านั้น



ข้อมูล

- สำหรับน้ำหนักเสื้อผ้าขณะแห้ง ให้ดูที่หัวข้อที่ 4 ขั้นตอนที่ 4.5

• อบผ้าฝ้าย

ใช้โปรแกรมนี้เพื่ออบแห้งเสื้อผ้าฝ้ายโดยมีน้ำหนักสูงสุด 6 กก. คุณสามารถใช้การอบแห้งได้ในโปรแกรมนี้เท่านั้น



ข้อมูล

- หากคุณจะอบแห้งผ้าที่มีเฉพาะผ้าขนหนูและเสื้อคลุมอาบน้ำเท่านั้น จำนวนผ้าสูงสุดที่บรรจุได้คือ 4,5 กก.
- สำหรับน้ำหนักเสื้อผ้าขณะแห้ง ให้ดูที่หัวข้อที่ 4 ขั้นตอนที่ 4.5

5.9 โปรแกรมการซักและอบแห้ง



ข้อควรระวัง!

- ระหว่างโปรแกรมการอบแห้ง เครื่องจะกำจัดขุยผ้าที่มาจากเสื้อผ้าโดยอัตโนมัติ เครื่องใช้น้ำในขั้นตอนการอบแห้งด้วยเหตุผลนี้ ก๊อกน้ำของเครื่องควรจะต้องเปิดด้วยในระหว่างโปรแกรมการอบแห้ง

• ซักอบสำหรับผ้า 6 กก.

ใช้โปรแกรมนี้เพื่อซักผ้าฝ้ายสูงสุด 6 กก. และให้อบแห้งทันทีหลังจากโปรแกรมการซัก โดยไม่ต้องเลือกอีก



ข้อมูล

- เมื่อเลือกโปรแกรมนี้ ฟังก์ชันเสริมการอบแห้งจะไม่สามารถเลือกได้

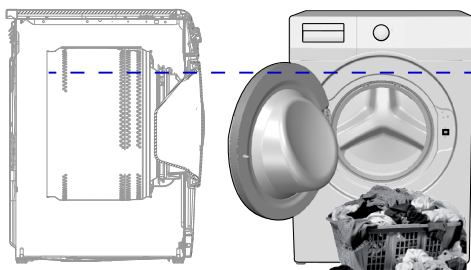

ในโปรแกรมการซัก 6 กก. และการอบแห้ง 6 ขอน้ำจะนำให้บรรจุผ้าลงในเครื่องได้สูงสุดถึงระดับที่แสดงข้างต้น เพื่อให้มีสภาวะเหมาะกับการอบแห้ง (คุณ将会เห็นลูกศรระดับ ถ้าเปิดฝาหน้าออกมา)

• ซักอบสำหรับผ้า 1 กก.

ใช้โปรแกรมซักและอบแห้งเสื้อผ้า 0.5 กก. (เสื้อเชิ้ต 2 ตัว) ใน 40 นาที หรือเสื้อผ้า 1 กก. (เสื้อเชิ้ต 5 ตัว) ใน 60 นาที



ข้อมูล

- โปรแกรมซักและสวมใส่ออกแบบมาให้ซักและอบแห้งเสื้อผ้าประจำวันซึ่งสวมใส่ในเวลาสั้น ๆ และไม่สกปรกมากได้อย่างรวดเร็ว โปรแกรมนี้เหมาะสำหรับเสื้อผ้าเนื้อบางที่แห้งเร็ว (เสื้อยืด เสื้อเชิ้ต)
- ตัวเลือกการอบแห้งหรือโปรแกรมอื่น ๆ ควรใช้สำหรับเสื้อผ้าเนื้อหนาซึ่งใช้เวลาอบแห้งนาน

• ซักอบลดสารก่อภูมิแพ้

การใช้ขั้นตอนไอน้ำในตอนเริ่มโปรแกรมจะช่วยให้ซักรีดคราบสกปรกง่ายขึ้น ใช้โปรแกรมนี้เพื่อซักและอบแห้งผ้าอย่างรวดเร็ว (สูงสุด 2 กก.) ซึ่งต้องซักแบบป้องกันภูมิแพ้และซักแบบอนามย (ผ้าฝ้าย เช่น เสื้อผ้าเด็กทารก ผ้าปูที่นอน และชุดชั้นใน)

5.10 ตารางโปรแกรมและอัตราการบริโภคพลังงาน (สำหรับการซัก)

TH						ฟังก์ชันการทำงานสนับสนุน					
	โปรแกรม (°C)	สูงสุด โหลด (กก.)	อัตราการบริโภคน้ำ (ลิตร)	อัตราการบริโภคพลังงาน (กิโลวัตต์ชั่วโมง)	สูงสุด ความเร็ว***	ซักล้างเบื้องต้น	เร็วพิเศษ	ไอน้ำ	ลดรอยยับ+	อบแห้ง	ช่วงของอุณหภูมิที่สามารถเลือกได้ °C
ผ้าฝ้าย	90	10,5	98	2,75	1400	•	•	•	•	•	เย็น - 90
	60	10,5	98	2,00	1400	•	•	•	•	•	เย็น - 90
	40	10,5	95	1,10	1400	•	•	•	•	•	เย็น - 90
ผ้าฝ้ายแบบประหยัด	60**	10,5	72	1,00	1400					•	เย็น - 60
ผ้าใยสังเคราะห์	60	4	76	1,48	1200	•	•	•	•	•	เย็น - 60
	40	4	74	1,00	1200	•	•	•	•	•	เย็น - 60
ซักด่วนพิเศษ	90	10,5	75	2,30	1400		•	•	•	•	เย็น - 90
	60	10,5	75	1,30	1400		•	•	•	•	เย็น - 90
	30	10,5	75	0,25	1400		•	•	•	•	เย็น - 90
ซักด่วนพิเศษ + เร็วพิเศษ	30	2	45	0,15	1400		•	•	•	•	เย็น - 90
ผ้าขนสัตว์	40	2	60	0,60	1200						เย็น - 40
ชุดเครื่องนอน	60	-	100	1,60	1000			•			เย็น - 60
เสื้อเชิ้ต	60	4	70	1,40	800	•	•	•	•	•	เย็น - 60
การทำความสะอาดถึงซัก+	90	-	80	2,60	600			*		*	90
ดาวน์โหลดโปรแกรมซัก *****											
ผสม	40	4	83	1,00	800	•	•	•	•	•	เย็น - 40
ชุดทำกิจกรรมกลางแจ้ง / ชุดกีฬา	40	5	60	0,65	1200	•				•	เย็น - 40
ดูแลผ้าสีเข้ม / ยีนส์	40	5	86	1,05	1200	•	•	•	•	•	เย็น - 40
ผ้าเช็ดตัว	60	4	115	1,60	1000			•			เย็น - 60
ชุดชั้นในสตรี	30	2	80	0,90	600						เย็น - 30

• : สามารถเลือกได้

* : ถูกเลือกโดยอัตโนมัติ ไม่สามารถยกเลิกได้

** : โปรแกรมฉลากประหยัดพลังงาน

*** : ถ้าความเร็วการปั่นสูงสุดของเครื่องซักผ้าต่ำกว่าค่านี้ คุณสามารถเลือกค่าได้จนถึงค่าความเร็วการปั่นสูงสุดเท่านั้น

**** : โปรแกรมเหล่านี้สามารถใช้กับแอปพลิเคชัน HomeWhiz

- : ดูคำอธิบายของโปรแกรมสำหรับปริมาณการโหลดสูงสุด



ข้อมูล

- ฟังก์ชันเสริมในตารางอาจแตกต่างกันไปตามรุ่นเครื่องซักผ้าของคุณ
- การใช้น้ำและพลังงานอาจแปรผันไปตามการเปลี่ยนแปลงของแรงดันน้ำ ความกระด้าง และอุณหภูมิของน้ำ อุณหภูมิแวดล้อม ประเภทและปริมาณของเสื้อผ้าที่จะซัก การเลือกใช้ฟังก์ชันเสริม และความเร็วการปั่น และการเปลี่ยนแปลงของแรงดันไฟฟ้าหลัก
- เมื่อเลือกโปรแกรม คุณจะเห็นระยะเวลาในการซักกับจอแสดงผลของเครื่องซักผ้า ระยะเวลาที่แสดงบนจอแสดงผลกับระยะเวลาจริงของวงจรการซัก อาจมีความแตกต่างประมาณ 1 ถึง 1.5 ชั่วโมง โดยขึ้นอยู่กับปริมาณของเสื้อผ้าที่คุณใส่ลงไปในเครื่องซักผ้า ระยะเวลาจะถูกแก้ไขโดยอัตโนมัติหลังจากเริ่มต้นโปรแกรมการซัก
- "ผู้ผลิตสามารถเปลี่ยนโหมดการเลือกฟังก์ชันเสริมได้ อาจมีการเพิ่มโหมดการเลือกใหม่ หรือลบโหมดที่มีอยู่ออกไป
- "ความเร็วการปั่นของเครื่องซักผ้าอาจเปลี่ยนแปลงไปตามโปรแกรมนั้นๆ อย่างไรก็ตาม อย่างไรก็ตามความเร็วนี้จะไม่เร็วกว่าความเร็วการปั่นสูงสุดของเครื่องซักผ้า"

ตารางโปรแกรมและอัตราการใช้พลังงาน (สำหรับกรอบแห้ง)

TH	ฟังก์ชันการทำงานสนับสนุน						ระดับการอบแห้ง								
โปรแกรม (°C)		สูงสุด โทลด์ (กก.)	อัตราการปริโภคน้ำ (ลิตร)	อัตราการปริโภคพลังงาน (กิโลวัตต์ชั่วโมง)	สูงสุด ความเร็ว***	ซักล้างเบื้องต้น	เร็วพิเศษ	ไอน้ำ	ลดรอยยับ+	อบแห้ง	แห้งพิเศษ	การอบแห้งเพื่อเก็บใส่ตู้เสื้อผ้า	อบแห้งเพื่อรีด	การอบแห้งแบบดับเวลา - นาที	ช่วงของอุณหภูมิที่สามารถเลือกได้ °C
อบผ้าฝ้าย	-	6	4	3,90	1400				•	*	•	•	•	-	
อบผ้าใยสังเคราะห์	-	4	4	2,80	-				•	*	•	•	•	-	
ซักอบลดสารก่อภูมิแพ้	60	2	88	3,90	1400			*	•	*	•	•	•	90-30	
ซักอบสำหรับผ้า 6 กก.	60	6	68	5,75	1400				•	*	•	•	•	60-เย็น	
ซักอบสำหรับผ้า 1 กก.	30	0,5	32	0,60	1200				•	*			•	30-เย็น	
ซักอบสำหรับผ้า 1 กก.	30	1	32	1,00	1200				•	*			•	30-เย็น	

5.11 การเลือกฟังก์ชันเสริม

เลือกฟังก์ชันเสริมที่ต้องการก่อนเริ่มทำงานโปรแกรมซักผ้า เมื่อเลือกโปรแกรมหนึ่ง ไฟสถานะของฟังก์ชันเสริมที่สามารถเลือกร่วมกับโปรแกรมนั้นได้จะติดขึ้นมา



ข้อมูล

- ไฟสถานะของฟังก์ชันเสริมที่ไม่สามารถเลือกกับโปรแกรมปัจจุบันได้จะไม่สว่างขึ้นมา ถ้าคุณกดปุ่มฟังก์ชันเสริมเหล่านี้ คุณจะได้ยินเสียงเตือนและการเลือกจะถูกปิดการทำงาน

ถ้าโปรแกรมการซักไปจนถึงจุดที่คุณไม่สามารถเลือกฟังก์ชันเสริมได้แล้ว คุณจะไม่สามารถเลือกฟังก์ชันใดๆ ได้



ข้อมูล

- บางฟังก์ชันไม่สามารถเลือกพร้อมกันได้ ถ้าฟังก์ชันเสริมที่สองขัดแย้งกับฟังก์ชันแรกที่คุณเลือกไว้ก่อนเริ่มสตาร์ทเครื่อง ฟังก์ชันที่เลือกไว้อันดับแรกจะถูกยกเลิกและฟังก์ชันเสริมอันดับที่สองจะยังคงมีผลอยู่
- ไม่สามารถเลือกฟังก์ชันเสริมที่ใช้ร่วมกับโปรแกรมการซักได้ (ดู “ตารางโปรแกรมและอัตราการใช้พลังงาน”)
- บางโปรแกรมจะมีฟังก์ชันเสริมที่จะต้องทำงานพร้อมกันกับโปรแกรมที่เลือก ฟังก์ชันเหล่านั้นไม่สามารถยกเลิกได้ ไฟสถานะของฟังก์ชันเสริมที่เกี่ยวข้องจะติดอยู่แล้ว



ข้อมูล

- หากระดับความชื้นที่เลือก (อบแห้งเพื่อรีดอบแห้งเพื่อเก็บในตู้เสื้อผ้าแห้งพิเศษเพื่อเก็บในตู้เสื้อผ้า) ไม่ถึงระดับที่ต้องการเมื่อสิ้นสุดโปรแกรมอบแห้ง เครื่องยี่ดระยะเวลาของโปรแกรมออกไปโดยอัตโนมัติ โปรแกรมจะทำงานนานขึ้น
- ถ้าเลือกการอบแห้งแบบตั้งเวลา โปรแกรมจะสิ้นสุดการทำงานตามเวลาที่ตั้งไว้แม้เสื้อผ้ายังไม่แห้ง
- หากระหว่างโปรแกรมการอบแห้งผ้าแห้งถึงระดับความชื้นที่เลือก (อบแห้งแบบเดรีต อบแห้งแบบในตู้เสื้อผ้าอบแห้งแบบแบบในตู้เสื้อผ้าพิเศษ) หรือตรวจพบว่าผ้าแห้งเป็นพิเศษแล้วในตัวเลือกการอบแห้งแบบตั้งเวลา โปรแกรมจะใช้เวลาสั้นลงเวลาที่ลดลงจะแสดงบนหน้าจอแสดงผล

5.11.1 ฟังก์ชันเสริม

• ซักล้างเบื้องต้น

การเพิ่มรอบซักจำเป็นเฉพาะสำหรับผ้าที่สกปรกมากเท่านั้น การไม่ใช้ฟังก์ชันเพิ่มรอบซักจะช่วยประหยัดทั้งพลังงาน ผงซักฟอก และเวลา

• เร็วพิเศษ

คุณสามารถกดปุ่มการซักด่วนเพื่อร่นเวลาโปรแกรมการซักได้ สำหรับบางโปรแกรม เวลาอาจสั้นลงมากกว่า 50% ทั้งนี้ สำหรับผ้าที่สกปรกปานกลางหรือสกปรกเล็กน้อย คุณจะได้ผลลัพธ์การซักที่เหมือนกันด้วยเวลาสั้นกว่า การกดปุ่มซักด่วนหนึ่งครั้งจะร่นเวลาโปรแกรมการซักลงในระดับหนึ่ง ทั้งนี้จะขึ้นอยู่กับโปรแกรม กดปุ่มเดียวกันเป็นครั้งที่สองเพื่อร่นเวลาให้สั้นที่สุด เพื่อให้การซักผ้าได้ผลดีขึ้น อย่ายใช้ปุ่มซักด่วนสำหรับการซักผ้าสกปรกมาก สำหรับผ้าสกปรกปานกลางและสกปรกน้อย ให้ใช้ปุ่มซักด่วนเพื่อร่นเวลาโปรแกรมการซัก

• การควบคุมระยะไกล

คุณสามารถใช้ปุ่มฟังก์ชันเสริมนี้เพื่อเชื่อมต่อผลิตภัณฑ์ของคุณกับอุปกรณ์อัจฉริยะได้ สำหรับข้อมูลอย่างละเอียด ดู HomeWhiz และฟังก์ชันควบคุมระยะไกล

• โปรแกรมกำหนดเอง

ฟังก์ชันเสริมนี้สามารถใช้สำหรับโปรแกรมผ้าฝ้ายและผ้าสังเคราะห์ร่วมกับแอปพลิเคชัน HomeWhiz เท่านั้น เมื่อเปิดใช้งานฟังก์ชันเสริมนี้ คุณสามารถเพิ่มขั้นตอนการล้างเพิ่มเติมไปยังโปรแกรมได้สูงสุดถึง 4 ขั้นตอน คุณสามารถเลือกและใช้ฟังก์ชันเสริมบางอย่างแม้ว่าจะไม่พบในผลิตภัณฑ์ของคุณ คุณสามารถเพิ่มและลดเวลาของโปรแกรมผ้าฝ้ายและผ้าสังเคราะห์ภายในระยะที่ปลอดภัย

• ออบแห้ง

ฟังก์ชันนี้ออบแห้งผ้าหลังจากรอบการซัก โปรแกรมดูตารางโปรแกรมเพื่อดูโปรแกรมที่สามารถใช้กับฟังก์ชันนี้ได้

5.11.2 “ฟังก์ชัน/โปรแกรมที่เลือกโดยการกดปุ่มฟังก์ชันนาน 3 วินาที”

• การทำความสะอาดถึงซັค+ “3”

กดค้างปุ่มฟังก์ชันเสริม 1 นาน 3 วินาทีเพื่อเลือกโปรแกรมนี้ ใช้โปรแกรมนี้เป็นประจำ (1-2 เดือนต่อครั้ง) เพื่อทำความสะอาดถึงซັคและเสริมสร้างสุขอนามัยที่ติดตั้งต้องการ ก่อนเริ่มโปรแกรมจะมีการใช้ไอน้ำทำให้สิ่งตกค้างในถึงซັคขจัดออกง่าย ใช้โปรแกรมนี้ขณะไม่มีสิ่งใดอยู่ในเครื่องซັคผ้าเลย หากต้องการผลลัพธ์ที่ดียิ่งขึ้น ให้นำผงซักฟอกมาตระกรันสำหรับทำความสะอาดเครื่องซັคผ้าใส่ลงในช่องใส่ผงซักฟอกหมายเลข “2” โปรแกรมนี้ประกอบไปด้วยขั้นตอนการทำให้แห้งที่จะทำงานหลังจากขั้นตอนการทำความสะอาดถึงเพื่อทำให้ภายในเครื่องแห้ง

 ข้อมูล
<ul style="list-style-type: none"> • โปรแกรมนี้ไม่ใช่โปรแกรมการซັคผ้า แต่เป็นโปรแกรมการบำรุงรักษาเครื่อง • ห้ามใช้โปรแกรมนี้เมื่อมีวัตถุใด ๆ อยู่ในเครื่อง หากเครื่องยังทำงานต่อไป เครื่องซັคผ้าจะตรวจจับว่ามีวัตถุอยู่และหยุดการทำงานของโปรแกรม

• ลดรอยยับ+ “3”

ถ้าคุณกดค้างปุ่มเลือกการปั่นนาน 3 วินาที ฟังก์ชันนี้จะถูกเลือก และไฟติดตามโปรแกรมของโปรแกรมที่เกี่ยวข้องจะติดขึ้นมา เมื่อเลือกฟังก์ชันนี้ เครื่องจะเป่าลมไปที่ด้านบนสูงสุด 8 ชั่วโมงเมื่อสิ้นสุดโปรแกรมการซັค เพื่อป้องกันผ้ายับ คุณสามารถยกเลิกโปรแกรมนี้และนำเสื้อผ้าที่ซັคแล้วออกมาในเวลาใดก็ได้ระหว่างการทำงาน 8 ชั่วโมงดังกล่าว กดปุ่มเลือกฟังก์ชันการทำงานหรือปุ่ม เปิด/ปิด ของเครื่องซັคผ้าเพื่อยกเลิกฟังก์ชันนี้ ไฟแสดงการติดตามการทำงานของโปรแกรมจะยังเปิดอยู่จนกว่าจะยกเลิกฟังก์ชัน หรือเสร็จสิ้นขั้นตอนการทำงานดังกล่าว หากไม่สามารถยกเลิก ฟังก์ชันนี้จะยังทำงานต่อไปในรอบการซັคที่ตามมาด้วยเช่นกัน

• ไอน้ำ “3”

กดค้างปุ่มฟังก์ชันเสริม 2 นาน 3 วินาทีเพื่อเลือกฟังก์ชันนี้ ใช้โปรแกรมนี้เพื่อลดรอยยับและลดเวลาการรีดผ้าสำหรับผ้าฝ้าย ผ้าสังเคราะห์ หรือเสื้อผ้าผสมจำนวนน้อยที่ไม่มีคราบ

• ล็อกป้องกันเด็ก “3”

คุณสามารถใช้การล็อกป้องกันเด็กเพื่อป้องกันไม่ให้เด็ก ๆ มายุ่งกับเครื่องซັคผ้า เช่นนั้นแล้วคุณสามารถหลีกเลี่ยงการเปลี่ยนแปลงใด ๆ ในขณะที่โปรแกรมกำลังทำงาน

 ข้อมูล
<ul style="list-style-type: none"> • เมื่อเปิดใช้งานการล็อกป้องกันเด็ก คุณสามารถกดปุ่มเปิด/ปิดเพื่อเปิดหรือปิดเครื่องซັคผ้าได้ โปรแกรมจะกลับมาทำงานต่อเมื่อคุณเริ่มเครื่องซັคผ้าอีกครั้ง • คุณจะได้ยินเสียงเตือน ถ้าปุ่มถูกกดในขณะที่เปิดใช้งานการล็อกป้องกันเด็ก เสียงเตือนจะถูกยกเลิกหากกดปุ่มติดต่อกันห้าครั้ง

หากต้องการเปิดใช้งานการล็อกป้องกันเด็ก: กดค้างปุ่มปรับระดับการอบแห้ง นาน 3 วินาที เมื่อนับถอยหลัง “CL 3-2-1” บนหน้าจอแสดงผลสิ้นสุด ไอคอน “CL On” (เปิดล็อกป้องกันเด็ก) จะแสดงขึ้นมา เมื่อคุณเห็นการเตือนนี้ คุณสามารถปล่อยปุ่มปรับระดับการอบแห้งได้

หากต้องการปิดใช้งานการล็อกป้องกันเด็ก:
กดปุ่มปรับระดับการอบแห้ง นาน
3 วินาที เมื่อนับถอยหลัง “CL 3-2-1”
บนหน้าจอแสดงผลสิ้นสุด ไอคอน “CL
Off” (ปิดล็อกป้องกันเด็ก) จะหายไป

• บลูทูธ

คุณสามารถใช้ฟังก์ชันบลูทูธเพื่อจับคู่เครื่อง
ซักผ้ากับอุปกรณ์อัจฉริยะ วิธีนี้ คุณสามารถ
ใช้อุปกรณ์อัจฉริยะของคุณเพื่อรับข้อมูลเกี
ยวกับเครื่องของคุณและควบคุมเครื่อง

หากต้องการเปิดบลูทูธ:

กดปุ่มค้างปุ่มฟังก์ชันควบคุมระยะไกล นาน
3 วินาที คุณจะเห็นการนับถอยหลัง “3-2-
1” และสัญลักษณ์ “On” จะแสดงขึ้นมา ปลั
ยปุ่มฟังก์ชันการควบคุมระยะไกล ไอค
อนบลูทูธจะกะพริบขณะที่เครื่องกำลังจับคู่
กับอุปกรณ์อัจฉริยะ หากการเชื่อมต่อสำเร็จ
ไฟของไอคอนจะยังคงติดสว่าง

หากต้องการปิดบลูทูธ:

กดปุ่มค้างปุ่มฟังก์ชันควบคุมระยะไกล นาน
3 วินาที คุณจะเห็นการนับถอยหลัง “3-2-
1” และสัญลักษณ์ “Off” จะแสดงขึ้นมา

	ข้อมูล
<ul style="list-style-type: none"> • คุณต้องตั้งค่าแอป HomeWhiz ก่อนเพื่อเปิดใช้งานบลูทูธ หลังจากการตั้งค่า ถ้ากดปุ่มฟังก์ชันการควบคุมระยะไกล ขณะที่ปุ่มอยู่ในตำแหน่งโปรแกรมดาว นีโหลต/การควบคุมระยะไกล การเชื่อมต่อ บลูทูธจะเปิดใช้งานโดยอัตโนมัติ 	

5.12 ขั้นตอนการอบแห้ง



5.12.1 อบแห้งเพื่อรีด

การอบแห้งจะดำเนินต่อไปจนกว่าระดับค
วามแห้งถึงขั้นตอนการอบแห้งเพื่อรีด

5.12.2 การอบแห้งเพื่อ เก็บใส่ตู้เสื้อผ้า



การอบแห้งจะดำเนินต่อไปจนกว่าระดับความแ
แห้งถึงขั้นตอนการอบแห้งเพื่อเก็บใส่ตู้เสื้อผ้า

5.12.3 แห้งพิเศษ

การอบแห้งจะดำเนินต่อไปจนกว่าระดับความแ
แห้งถึงขั้นตอนแห้งพิเศษเพื่อเก็บใส่ตู้เสื้อผ้า

	ข้อมูล
<ul style="list-style-type: none"> • ระดับความแห้งอาจเปลี่ยนแปลงไป ขึ้นอยู่กับส่วนผสมของผ้า ประเภทของวัสดุ จำนวน และระดับความชื้นของผ้า • ห้ามใช้เครื่องอบแห้งผ้าที่มีลูกไ ม้ ผ้าโปร่ง เครื่องประดับ ลูกบิด เลื่อม ลวด ฯลฯ หรือผ้าที่มีเส้นใยใหม่สูง 	

5.12.4 การอบแห้งแบบตั้งเวลา

- นาที  

คุณสามารถเลือกการอบแห้ง 30, 90 หรือ 150 นาที
เพื่อให้ถึงระดับความแห้งที่ต้องการด้วยอุณหภูมิต่ำ

	ข้อมูล
<ul style="list-style-type: none"> • เมื่ออบแห้งเสื้อผ้าปริมาณน้อย (ไม่เกิน 2 ชิ้น) ให้เลือกขั้นตอนอบแห้งแบบตั้งเวลาใน โปรแกรมอบแห้งผ้าฝ้ายหรือผ้าสังเคราะห์ • หากเสื้อผ้าไม่ไ้ระดับความแห้งที่ต้องการ เมื่อสิ้นสุดโปรแกรมการอบแห้ง คุณสามารถเลือกการอบแห้งแบบตั้ง เวลาได้เพื่อดำเนินการให้เสร็จสิ้น • เมื่อเลือกฟังก์ชันนี้ เครื่องซักผ้าจะอบแห้งตาม เวลาที่ปรับไว้โดยคำนึงถึงระดับความแห้ง 	

5.13 การแสดงผลเวลา

ขณะที่โปรแกรมกำลังทำงาน เวลาที่ค้างเหลือจนถึงสิ้นสุดโปรแกรมจะแสดงเป็นชั่วโมงและนาที เช่น “01:30”



ข้อมูล

- เวลาของโปรแกรมอาจจะแตกต่างกันไปจากค่าในหัวข้อ “ตารางโปรแกรมและอัตราการใช้พลังงาน” โดยขึ้นอยู่กับแรงดันนำ ความกระต้างและอุณหภูมิของนำ อุณหภูมิแวดล้อม ปริมาณและประเภทของเสื้อผ้าที่จะซัก ฟังก์ชันเสริมที่เลือกไว้ และการเปลี่ยนแปลงของแรงดันไฟฟ้าหลัก

5.14 เวลาสิ้นสุด

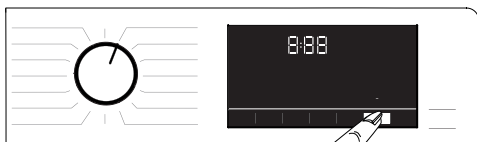

การเริ่มต้นโปรแกรมซักผ้าสามารถหน่วงเวลาได้สูงสุด 24 ชั่วโมงด้วยฟังก์ชันเวลาสิ้นสุด หลังจากกดปุ่ม **เวลาสิ้นสุด** เวลาสิ้นสุดโดยประมาณของโปรแกรมจะแสดงขึ้นมา หากตั้งเวลาสิ้นสุดไว้ ไฟแสดงเวลาสิ้นสุดจะติดสว่าง เพื่อให้แน่ใจว่าได้เปิดใช้งานฟังก์ชันเวลาสิ้นสุดและโปรแกรมจะสิ้นสุดตามระยะเวลาที่กำหนดไว้ คุณควรกดปุ่ม **เริ่ม / หยุดชั่วคราว** หลังจากการตั้งค่าระยะเวลา ปุ่ม **เริ่ม/หยุดชั่วคราว** จะหยุดกะพริบและติดสว่าง หากต้องการรอกเล็กฟังก์ชันเวลาที่สิ้นสุด ให้กดปุ่ม **เวลาที่สิ้นสุด** จนกว่าไฟสถานะของเวลาสิ้นสุดจะดับลง หรือกดปุ่ม **เปิด / ปิด** เพื่อปิดและเปิดเครื่อง

- เปิดฝาหน้า ใส่เสื้อผ้าลงไป และใส่ผงซักฟอก ฯลฯ
- เลือกโปรแกรมการซัก อุณหภูมิ ความเร็วการปั่น และฟังก์ชันเสริม ถ้าต้องการ
- กดปุ่ม **เวลาสิ้นสุด** เพื่อตั้งเวลาสิ้นสุดที่ต้องการ ไฟแสดงเวลาสิ้นสุดจะติดสว่าง
- กดปุ่ม **เริ่มต้น/หยุดชั่วคราว** เวลานับถอยหลังจะเริ่มขึ้นขึ้น สัญลักษณ์ “:” ตรงกลางของเวลาสิ้นสุดก็จะเริ่มกะพริบ



ข้อมูล

- ห้ามใช้น้ำยาซักผ้าเมื่อคุณเปิดใช้ฟังก์ชันเวลาสิ้นสุด! อาจมีคราบหลงเหลืออยู่บนเสื้อผ้า
- ฝาหน้าจะยังคงล็อกในระหว่างการนับถอยหลังเวลาสิ้นสุด ถ้าคุณต้องการปลดล็อกฝาหน้า กดปุ่ม **เริ่มต้น/หยุดชั่วคราว** โปรแกรมเพื่อสลบให้เครื่องเป็นโหมดหยุดชั่วคราว เมื่อสิ้นสุดการนับถอยหลังไฟแสดงเวลาสิ้นสุดจะดับลง รอบการซักจะเริ่มทำงานและเวลาของโปรแกรมที่เลือกไว้จะปรากฏบนหน้าจอแสดงผล
- เมื่อเลือกเวลาสิ้นสุดเสร็จสิ้นแล้ว เวลาจะปรากฏบนหน้าจอโดยประกอบด้วยเวลาสิ้นสุดบวกระยะเวลาของโปรแกรมที่เลือกไว้

5.15 การเริ่มต้นทำงานของโปรแกรม

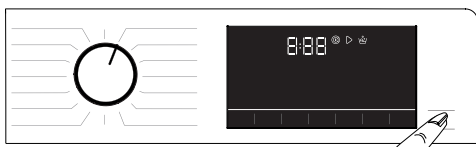

- กดปุ่ม **เริ่มต้น/หยุดชั่วคราว** เพื่อเริ่มโปรแกรมการซักล้าง
- ไฟปุ่ม **เริ่มต้น/หยุดชั่วคราว** จะยังคงกะพริบ ซึ่งหมายความว่าโปรแกรมการซักเริ่มต้นแล้ว
- ฝาหน้าจะล็อก เมื่อฝาหน้าล็อก คำเตือน “ฝาหน้าล็อก” จะแสดงขึ้นมา

5.16 การล็อกประตูใส่โหลด



ฝาหน้าของเครื่องซักผ้ามีระบบล็อกซึ่งป้องกันไม่ให้ฝาหน้าเปิดเมื่อระดับน้ำไม่เหมาะสมที่จะเปิดฝาหน้าไฟสถานะ “ล็อกฝาหน้าแล้ว” บนแผงควบคุมจะสว่างเมื่อฝาหน้าถูกล็อกแล้ว



ข้อมูล

- ฝาหน้าจะล็อก ถ้าเลือกฟังก์ชันการควบคุมระยะไกล หากต้องการเปิดฝาหน้า คุณต้องการปุ่มการควบคุมระยะไกล หรือเปลี่ยนตำแหน่งโปรแกรมเพื่อยกเลิกฟังก์ชันการควบคุมระยะไกล

การเปิดฝาหน้าในกรณีที่ไฟฟ้าขัดข้อง:



ข้อมูล

- ในกรณีที่ไฟฟ้าขัดข้อง คุณสามารถใช้มือจับจุดเงินของฝาหน้าที่อยู่ใต้ฝาตัวกรองของบิมเพื่อเปิดฝาหน้าด้วยมือ



คำเตือน!

- ก่อนเปิดฝาหน้า ตรวจสอบให้แน่ใจว่าไม่มีน้ำในเครื่องเพื่อหลีกเลี่ยงน้ำท่วมออกมา

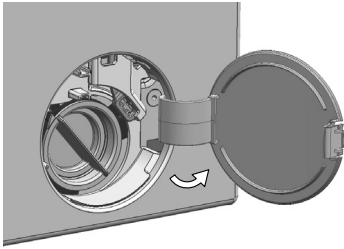

- ปิดเครื่อง แล้วถอดปลั๊กไฟของเครื่อง
- เปิดฝาครอบตัวกรองบิม

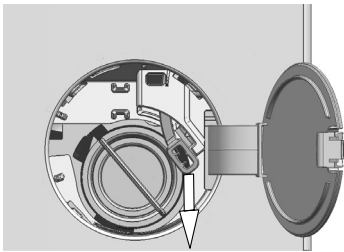

- ใช้เครื่องมือถอดที่จับจุดเงินสำหรับประตูไหลด์ที่อยู่หลังฝาครอบตัวกรองออกมา
- เปิดประตูไหลด์โดยการดึงที่จับจุดเงินสำหรับประตูไหลด์ลงข้างล่าง
- พยายามดึงที่จับลงข้างล่างอีกครั้ง ถ้าประตูไหลด์ยังไม่เปิด
- ใส่ที่จับจุดเงินสำหรับประตูไหลด์กลับเข้าตำแหน่งเดิมหลังจากเปิดประตูไหลด์แล้ว

5.17 การเปลี่ยนแปลงการเลือกโปรแกรมหลังจากโปรแกรมเริ่มทำงานแล้ว

5.17.1 การใส่เสื้อผ้าเพิ่มเข้าไปหลังจากเริ่มโปรแกรมการซักแล้ว

เมื่อคุณกดปุ่มเริ่มต้น/หยุดจุดเงิน ไฟ "ฝาหน้าล็อก" บนแผงควบคุมจะดับไป ถ้าระดับน้ำในเครื่องเหมาะสม

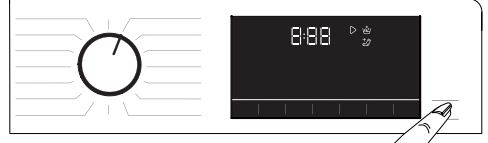

หากระดับน้ำในเครื่องไม่เหมาะสมเมื่อคุณกดปุ่มเริ่มต้น / หยุดชั่วคราว แผงควบคุมจะเตือนว่าฝาหน้าปิดอยู่

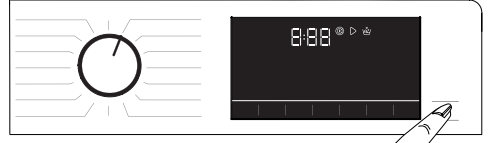

5.17.2 การสลับเครื่องเป็นโหมดหยุดชั่วคราว

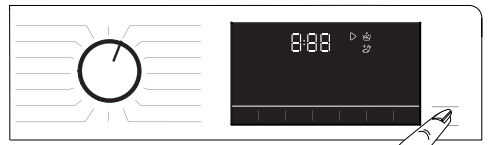

กดปุ่มเริ่มต้น/หยุดชั่วคราวเพื่อสลับเครื่องเป็นโหมดหยุดชั่วคราว

5.17.3 การเปลี่ยนแปลงการเลือกโปรแกรมหลังจากเริ่มโปรแกรมการซัก

ถ้าไม่ได้เปิดใช้งานการล็อกป้องกันเด็ก คุณสามารถเปลี่ยนโปรแกรมได้ในขณะที่เครื่องทำงานตามโปรแกรมปัจจุบันอยู่ การทำเช่นนี้จะยกเลิกโปรแกรมปัจจุบัน



ข้อมูล

- โปรแกรมที่เลือกใหม่จะเริ่มต้นใหม่

5.17.4 การเปลี่ยนแปลงการตั้งค่าฟังก์ชันเสริมความเร็วการปั่น และอุณหภูมิ

ขึ้นอยู่กับว่าขั้นตอนการทำงานของโปรแกรมที่ไปถึง คุณอาจยกเลิกหรือเปิดการทำงานของฟังก์ชันเสริมได้ ดูที่ "การเลือกฟังก์ชันเสริม" นอกจากนี้ คุณยังสามารถเปลี่ยนความเร็วการปั่น หมุน อุณหภูมิ และการตั้งค่าการอบแห้งได้ ดูที่ "การเลือกความเร็วการปั่น" และ "การเลือกอุณหภูมิ"



ข้อมูล

- หากน้ำภายในเครื่องมีอุณหภูมิสูง หรือถ้าระดับน้ำสูงกว่าเส้นฝาหน้า ฝาหน้าจะไม่เปิด

5.18 การยกเลิกโปรแกรมการซัก

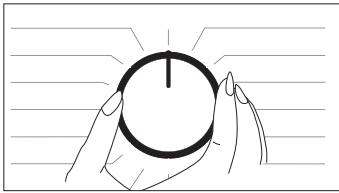

โปรแกรมจะถูกยกเลิก ถ้าลูกบิดเลือกโปรแกรมเปลี่ยนไปเป็นโปรแกรมอื่น หรือถ้าปิดและเปิดเครื่องด้วยปุ่มนี้



ข้อมูล

- โปรแกรมจะไม่ยกเลิก ถ้าคุณหมุนลูกบิดเลือกโปรแกรมขณะที่เปิดใช้งานการล็อกป้องกันเด็ก คุณจะต้องยกเลิกล็อกป้องกันเด็กก่อน
- ถ้าต้องการเปิดฝาหน้าหลังจากที่ยกเลิกโปรแกรม แต่ไม่สามารถทำได้ เนื่องจากระดับน้ำในเครื่องสูงกว่าเส้นฐานของฝาหน้า ให้หมุนลูกบิดเลือกโปรแกรมเป็นโปรแกรมปั่น+ปั่น และปล่อยน้ำในเครื่องออก

5.19 สิ้นสุดโปรแกรม

เมื่อโปรแกรมทำงานเสร็จสิ้น สัญลักษณ์สิ้นสุดจะแสดงขึ้นมา ถ้าคุณไม่ได้กดปุ่มใด ๆ เป็นเวลา 10 นาที เครื่องจะสลับไปยังโหมดปิด (OFF) หน้าจอแสดงผลและไฟสถานะทั้งหมดจะดับ ถ้าคุณกดปุ่มใด ๆ ขั้นตอนของโปรแกรมที่เสร็จสิ้นแล้วจะแสดงขึ้นมา

5.20 เครื่องของคุณมีฟังก์ชัน "โหมดหยุดชั่วคราว"

หลังจากใช้ปุ่มเปิด/ปิดเพื่อเปิดเครื่องซักผ้า ถ้าคุณไม่เริ่มต้นโปรแกรมการซักใด ๆ ในขั้นตอนการเลือก หรือไม่ได้ดำเนินการใด ๆ อีก หรือ ถ้าคุณไม่ได้ดำเนินการใด ๆ ใน 2 นาทีหลังจากโปรแกรมที่เลือกสิ้นสุด โปรแกรมจะเปลี่ยนไปเป็นโหมดประหยัดพลังงานโดยอัตโนมัติ นอกจากนี้ ถ้าผลิตภัณฑ์ของคุณมีหน้าจอแสดงผลแสดงระยะเวลาของโปรแกรมแล้ว หน้าจอแสดงผลนั้นก็จะถูกปิดไปด้วย หากคุณปรับปุ่มโปรแกรมการซักหรือแตะที่ปุ่มใด ๆ ไฟสถานะจะสลับไปที่ตำแหน่งก่อนหน้า โหมดที่คุณเลือกไว้เมื่อออกจากโหมดประหยัดพลังงานอาจเปลี่ยนแปลง ตรวจสอบว่าการเลือกของคุณถูกต้องก่อนเริ่มโปรแกรมให้ปรับเปลี่ยนอีกครั้ง ถ้าจำเป็นนี้ไม่ใช่ข้อผิดพลาด

5.21 HomeWhiz

และฟังก์ชันการควบคุมระยะไกล

HomeWhiz ช่วยให้คุณสามารถอัจฉริยะเพื่อควบคุมและรับข้อมูลเกี่ยวกับเครื่องซักผ้าได้ คุณสามารถใช้อุปกรณ์อัจฉริยะดำเนินการต่าง ๆ ที่คุณทำในเครื่องได้เช่นกันด้วยแอปพลิเคชัน HomeWhiz นอกจากนี้ คุณสมบัติบางอย่างสามารถใช้กับฟังก์ชัน HomeWhiz ได้เท่านั้นอีกด้วย หากต้องการใช้ฟังก์ชันบลูทูธของเครื่อง คุณควรวางาน์ไอโพลดแอป HomeWhiz จากร้านค้าแอปพลิเคชันของอุปกรณ์ของคุณ ตรวจสอบให้แน่ใจว่าอุปกรณ์อัจฉริยะเชื่อมต่อกับอินเทอร์เน็ตเพื่อดาวน์โหลดแอป หากคุณใช้แอปเป็นครั้งแรก โปรดปฏิบัติตามคำแนะนำบนหน้าจอเพื่อทำขั้นตอนลงทะเบียนผู้ใช้ เมื่อการลงทะเบียนเสร็จสมบูรณ์ คุณสามารถใช้ผลิตภัณฑ์ทั้งหมดกับคุณสมบัติ HomeWhiz ในบ้านได้ด้วยบัญชีนี้ ในแอป HomeWhiz คุณสามารถแตะ "เพิ่ม/ลบเครื่องใช้" เพื่อดูผลิตภัณฑ์ที่จับคู่กับบัญชีของคุณ คุณสามารถจับคู่ผลิตภัณฑ์เหล่านี้ได้ในขณะนี้



ข้อมูล

- หากต้องการใช้ฟังก์ชัน HomeWhiz ตรวจสอบให้แน่ใจว่ามีแอปติดตั้งในอุปกรณ์อัจฉริยะ และเครื่องซักผ้าจับคู่กับอุปกรณ์อัจฉริยะด้วยบลูทูธ ถ้าเครื่องซักผ้าไม่ได้จับคู่กับอุปกรณ์อัจฉริยะ เครื่องซักผ้าจะทำงานเป็นเครื่องใช้โดยไม่มีคุณสมบัติ HomeWhiz
- ผลิตรหัสของคุณจะทำงานเมื่อได้จับคู่กับอุปกรณ์อัจฉริยะของคุณผ่านบลูทูธ การควบคุมจากแอปจะเปิดใช้งานได้ผ่านการจับคู่นี้ ด้วยเหตุนี้ สัญญาณบลูทูธระหว่างผลิตภัณฑ์และอุปกรณ์อัจฉริยะต้องแรงมากพอ
- กรุณาเยี่ยมชม www.homewhiz.com เพื่อดูเวอร์ชัน Android และ iOS ที่รองรับแอปพลิเคชัน HomeWhiz

- ขณะที่อุปกรณ์อยู่ในโหมดตั้งค่า HomeWhiz คุณจะเห็นภาพเคลื่อนไหวบนหน้าจอแสดงผล และไอคอนบลูทูธจะกะพริบจนกว่าเครื่องจะจับคู่กับอุปกรณ์อัจฉริยะ ในโหมดนี้ เฉพาะปุ่มโปรแกรมที่จะทำงานปุ่มอื่น ๆ จะใช้งานไม่ได้

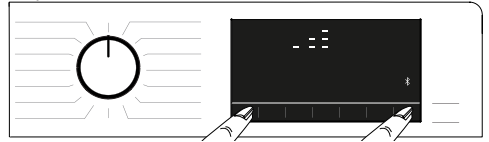

- ในหน้าจอของแอป เลือกเครื่องซักผ้าที่ต้องการและแตะถัดไป
- ปฏิบัติตามคำแนะนำบนหน้าจอจนกว่าแอป HomeWhiz จะสอบถามเกี่ยวกับผลิตภัณฑ์ที่ต้องการเชื่อมต่อกับอุปกรณ์อัจฉริยะ
- ถ้าจับคู่เครื่องซักผ้ากับอุปกรณ์สำเร็จ หน้าจอแสดงผลจะติดขึ้นในโดยอัตโนมัติ ฟังก์ชันบลูทูธจะยังคงเปิดอยู่และคุณจะได้ยินทำนองเพลง ซึ่งบ่งบอกว่าการตั้งค่าในอุปกรณ์สำเร็จเรียบร้อย
- กลับไปยังแอป HomeWhiz และรอกจนกว่าการตั้งค่าจะเสร็จสมบูรณ์ เมื่อการตั้งค่าเสร็จสมบูรณ์ให้ตั้งชื่อเครื่องซักผ้าของคุณ ตอนนี้คุณสามารถแตะหน้าจอเพื่อดูผลิตภัณฑ์ที่คุณเพิ่มไปยังแอป HomeWhiz ได้



คำเตือน!

- มาตรการความปลอดภัยทั้งหมดที่อธิบายไว้ในหัวข้อ "คำแนะนำด้านความปลอดภัยทั่วไป" ของคู่มือผู้ใช้ของคุณ มีผลกับการควบคุมระยะไกลผ่านฟังก์ชัน HomeWhiz ด้วยเช่นกัน

5.21.1 การตั้งค่า HomeWhiz

ผลิตภัณฑ์ของคุณและแอป HomeWhiz ต้องเชื่อมต่อกันเพื่อให้แอปทำงาน เพื่อเชื่อมต่อกัน โปรดปฏิบัติตามขั้นตอนด้านล่างเพื่อตั้งค่าในผลิตภัณฑ์ของคุณและในแอป HomeWhiz

- ถ้าคุณจะเพิ่มเครื่องใช้เป็นครั้งแรก และ "เพิ่ม/ลบเครื่องใช้" ในแอป HomeWhiz จากนั้นแตะ "แตะที่นี่เพื่อตั้งค่าเครื่องใช้ใหม่" ปฏิบัติตามขั้นตอนด้านล่าง รวมถึงคำแนะนำในแอป HomeWhiz เพื่อให้การตั้งค่าเสร็จสิ้น
- เพื่อเริ่มขั้นตอนการตั้งค่า ตรวจสอบให้แน่ใจว่าเครื่องของคุณเปิดอยู่ กดปุ่มเปิด/ปิด และปุ่มฟังก์ชันการควบคุมระยะไกลค้างไว้พร้อมกันเป็นเวลา 3 วินาที เพื่อสลับเครื่องของคุณเป็นโหมดตั้งค่า HomeWhiz



ข้อมูล

- ถ้าคุณไม่สามารถตั้งค่าให้สำเร็จได้ใน 5 นาที เครื่องซักผ้าจะปิดโดยอัตโนมัติ ในกรณีนี้ คุณจำเป็นต้องเริ่มกระบวนการตั้งค่าใหม่ หากยังเกิดปัญหาอยู่ โปรดติดต่อตัวแทนบริการที่ได้รับอนุญาต
- คุณสามารถใช้เครื่องซักผ้าของคุณร่วมกับอุปกรณ์อัจฉริยะมากกว่าหนึ่งอุปกรณ์ ในการทำเช่นนี้ ให้ดาวน์โหลดแอป HomeWhiz ในอุปกรณ์อัจฉริยะอื่น ๆ ด้วย หลังจากเปิดใช้แอป คุณจำเป็นต้องเข้าสู่ระบบด้วยบัญชีที่คุณสร้าง และจับคู่กับเครื่องซักผ้าของคุณไว้แล้วก่อนหน้านี้ หรือ โปรดอ่าน "การตั้งค่าเครื่องซักผ้าที่เชื่อมต่อกับบัญชีของบุคคลอื่น"



คำเตือน!

- สำหรับแอป HomeWhiz อุปกรณ์อัจฉริยะต้องเชื่อมต่อกับอินเทอร์เน็ต มิฉะนั้น แอป HomeWhiz จะไม่อนุญาตให้คุณตั้งค่าได้เสร็จสมบูรณ์ หากคุณมีปัญหาเกี่ยวกับการเชื่อมต่ออินเทอร์เน็ต กรุณาติดต่อผู้ให้บริการอินเทอร์เน็ตของคุณ



ข้อมูล

- แอปพลิเคชัน HomeWhiz อาจขอให้คุณป้อนหมายเลขผลิตภัณฑ์ที่ระบุอยู่ในฉลากของผลิตภัณฑ์ ฉลากผลิตภัณฑ์จะอยู่ที่ด้านในฝาหน้า หมายเลขผลิตภัณฑ์จะเขียนอยู่บนฉลากนี้

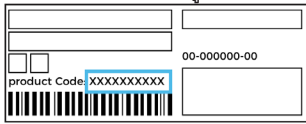

5.21.2 การตั้งค่าเครื่องซักผ้าที่เชื่อมต่อกับบัญชีของบุคคลอื่น

ถ้าเครื่องซักผ้าที่คุณต้องการใช้ได้ลงทะเบียนในระบบแล้วก่อนหน้านี้ด้วยบัญชีของบุคคลอื่น คุณต้องเชื่อมต่อระหว่างแอป HomeWhiz และผลิตภัณฑ์ใหม่

- ดาวน์โหลดแอป HomeWhiz ไว้ในอุปกรณ์อัจฉริยะที่ต้องการใช้งาน
- สร้างบัญชีใหม่ และเข้าสู่ระบบบัญชีนี้ในแอปฯ HomeWhiz
- ปฏิบัติตามขั้นตอนในการตั้งค่า HomeWhiz (5.21.1 การตั้งค่า HomeWhiz) เพื่อให้การตั้งค่าเสร็จสมบูรณ์



คำเตือน!

- เนื่องจาก HomeWhiz และฟังก์ชันการควบคุมระยะไกลของผลิตภัณฑ์ทำงานด้วยการจับคู่ผ่านบลูทูธ ผลิตภัณฑ์ต้องใช้งานจากแอป HomeWhiz เพียงแอปเดียวเท่านั้นในแต่ละครั้ง



คำเตือน!

- จำนวนอุปกรณ์อัจฉริยะที่จับคู่กับผลิตภัณฑ์ได้นั้นจำกัด คุณจับคู่เกิดขีดจำกัดนี้ อุปกรณ์แรกที่จับคู่ในรายการอุปกรณ์จะถูกลบไป ในกรณีนี้คุณจำเป็นต้องทำการบวกรวมการตั้งค่าซ้ำ

5.21.3 การใช้ฟังก์ชันการควบคุมระยะไกล

หลังจากตั้งค่า HomeWhiz

บลูทูธจะเปิดขึ้นมาโดยอัตโนมัติ หากต้องการเปิดหรือปิดใช้งานการเชื่อมต่อ

บลูทูธ โปรดดู 5.11.2 บลูทูธ 3”

ถ้าคุณเปิดและเปิดเครื่องซักผ้าในขณะที่เปิดใช้งานบลูทูธอยู่ เครื่องจะเชื่อมต่อใหม่โดยอัตโนมัติ ถ้าอุปกรณ์ที่จับคู่อยู่นอกขอบเขต การเชื่อมต่อบลูทูธจะปิดโดยอัตโนมัติ ด้วยเหตุนี้คุณจำเป็นต้องเปิดบลูทูธอีกครั้ง หากคุณต้องการใช้ฟังก์ชันการควบคุมระยะไกล

คุณสามารถตรวจสอบสัญลักษณ์บลูทูธในจอแสดงผลเพื่อติดตามสถานะการเชื่อมต่อได้ หากสัญลักษณ์ติดอยู่แสดงว่ามีการเชื่อมต่อบลูทูธ หากสัญลักษณ์กะพริบแสดงว่าผลิตภัณฑ์กำลังพยายามเชื่อมต่อ ถ้าสัญลักษณ์ดับไปแสดงว่าไม่มีการเชื่อมต่อ



คำเตือน!

- ถ้ามีการเปิดใช้งานบลูทูธในผลิตภัณฑ์ คุณสามารถเลือกฟังก์ชันการควบคุมระยะไกลได้ หากไม่สามารถเลือกฟังก์ชันการควบคุมระยะไกลได้ ให้ตรวจสอบสถานะการเชื่อมต่อ หากไม่สามารถสร้างการเชื่อมต่อได้ ให้ทำการตั้งค่าการติดตั้งเริ่มต้นในเครื่องใช้
- ด้วยเหตุผลด้านความปลอดภัย ฝาหน้าของผลิตภัณฑ์จะล็อกในขณะที่ปิดใช้งานฟังก์ชันการควบคุมระยะไกล แยกต่างหากจากโหมดการทำงาน ถ้าคุณต้องการเปิดฝาหน้าของผลิตภัณฑ์ คุณจะต้องหมุนลูกบิดเลือกโปรแกรมหรือกดปุ่มควบคุมระยะไกลเพื่อปิดใช้งานฟังก์ชันการควบคุมระยะไกล

ถ้าคุณต้องการควบคุมเครื่องซักผ้าจากระยะไกล ให้เปิดใช้งานฟังก์ชันการควบคุมระยะไกลโดยกดปุ่มการควบคุมระยะไกลในขณะที่ลูกบิดโปรแกรมอยู่ในตำแหน่งดาวโรลด์โปรแกรม/การควบคุมระยะไกลบนแผงควบคุม เมื่อเข้าถึงผลิตภัณฑ์ของคุณได้แล้ว คุณจะเห็นหน้าจอคล้าย ๆ กับด้านล่าง



เมื่อเปิดใช้งานการควบคุมระยะไกล คุณสามารถจัดการและปิดเครื่อง และติดตามสถานะของเครื่องซักผ้าได้เท่านั้น ฟังก์ชันทั้งหมด ยกเว้นการล็อกป้องกันเต็ จะสามารถจัดการผ่านแอปพลิเคชัน คุณสามารถตรวจสอบไฟแสดงสถานะฟังก์ชันได้บนปุ่ม เพื่อติดตามว่าฟังก์ชันการควบคุมระยะไกลเปิดหรือปิดอยู่ หากฟังก์ชันการควบคุมระยะไกลปิดอยู่ การทำงานทั้งหมดจะจัดการได้บนเครื่องซักผ้า และในแอปพลิเคชันจะสามารถติดตามสถานะได้เท่านั้น ถ้าฟังก์ชันการควบคุมระยะไกลไม่สามารถเปิดใช้งานได้ คุณจะได้ยินเสียงเตือนหลังจากการกดปุ่ม กรณีนี้อาจเกิดขึ้นได้ ถ้าปิดเครื่องอยู่ หรือถ้าไม่มีผลิตภัณฑ์จับคู่ผ่านบลูทูธ การตั้งค่าบลูทูธที่ปิด หรือฝาหน้าเครื่องซักผ้าเปิดอยู่ คือตัวอย่างสำหรับกรณีดังกล่าว เมื่อคุณเปิดใช้งานฟังก์ชันนี้บนเครื่องซักผ้า ฟังก์ชันดังกล่าวจะเปิดอยู่ ยกเว้นในบางกรณี ซึ่งช่วยให้คุณควบคุมเครื่องซักผ้าได้จากระยะไกลผ่านบลูทูธ ในบางกรณี ฟังก์ชันจะยกเลิกไปเอง ด้วยเหตุผลด้านความปลอดภัย:

- เมื่อเครื่องซักผ้าของคุณประสบกับการขัดข้องทางไฟฟ้า
- เมื่อหมุนลูกบิดโปรแกรมเพื่อเลือกโปรแกรมอื่น หรือเมื่อผลิตภัณฑ์ปิดเครื่อง

5.21.4 การแก้ไขปัญหา

ปฏิบัติตามขั้นตอนด้านล่างถ้าคุณมีปัญหาเกี่ยวกับการควบคุมหรือการเชื่อมต่อ สิ่งเกิดว่ายังมีปัญหาเกิดขึ้นหรือไม่ หลังจากดำเนินการปฏิบัติดังต่อไปนี้ หากปัญหาไม่ได้รับการแก้ไข

- ตรวจสอบว่าอุปกรณ์อัจฉริยะของคุณเชื่อมต่อ กับเครือข่ายบ้านที่เกี่ยวข้อง
- รีเซ็ตรท์แอปพลิเคชันผลิตภัณฑ์
- ปิดและเปิดบลูทูธผ่านแผงควบคุมของผู้ใช้
- หากไม่สามารถสร้างการเชื่อมต่อได้ด้วยกระบวนการข้างต้น ให้ทำซ้ำการตั้งค่าการติดตั้งเริ่มต้นในเครื่องซักผ้า หากยังเกิดปัญหาอยู่ ให้ปรึกษาตัวแทนบริการที่ได้รับอนุญาต

6 การบำรุงรักษาและการทำความสะอาด

อายุการใช้งานของผลิตภัณฑ์จะเพิ่มขึ้นและปัญหาที่พบเจอบ่อยจะลดลงถ้าทำความสะอาดตามช่วงเวลาอย่างสม่ำเสมอ

6.1 การทำความสะอาดลิ้นชักใส่ผงซักฟอก

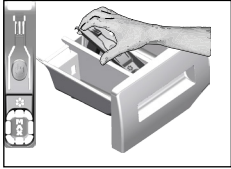

ทำความสะอาดลิ้นชักใส่ผงซักฟอกตามช่วงเวลาอย่างสม่ำเสมอ (ทุก ๆ 4-5 รอบการซัก) ดังที่แสดงไว้ในด้านล่างนี้ เพื่อที่จะป้องกันการสะสมของผงซักฟอกเมื่อเวลาผ่านไป

- 1 ถอดที่ถอดโดยการยกขึ้นจากด้านหลังดังแสดงในภาพ หลังจากทำความสะอาดตามขั้นตอนที่ได้อธิบายไว้ด้านล่างแล้ว ให้ใส่ที่ถอดกลับเข้าที่เดิมและดันส่วนด้านหน้าลงด้านล่างเพื่อให้มั่นใจว่าแผ่นล็อกนั้นเกี่ยวได้ดังตำแหน่ง



ข้อมูล

- ถ้ามีปริมาณน้ำมากกว่าปกติและน้ำยาปรับผ้านุ่มผสมกันตอนเริ่มต้นยังอยู่ในช่องใส่น้ำยาปรับผ้านุ่มแล้ว ที่ถอดนั้นจะต้องได้รับทำความสะอาด

2. ล้างลิ้นชักใส่ผงซักฟอกและที่ถอดด้วยน้ำอุ่นปริมาณมากในอ่างล้าง เพื่อที่จะป้องกันสิ่งตกค้างมาสัมผัสกับผิวหนังของคุณ ให้ทำความสะอาดด้วยแปรงที่เหมาะสมโดยการสวมถุงมือทั้งสองมือ
3. ใส่ลิ้นชักกลับเข้าที่เดิมหลังจากทำความสะอาดและตรวจจุดตำแหน่งที่เหมาะสม

6.2 การทำความสะอาดฝาหน้าและถังซัก

สำหรับผลิตภัณฑ์ที่มีโปรแกรมทำความสะอาดถังซัก โปรดดูที่ การทำงานของผลิตภัณฑ์ – โปรแกรมฟังก์ชันเสริม



ข้อมูล

- ทำความสะอาดถังซักทุก ๆ 2 เดือน
- ใช้ผงซักฟอก/ผงต่อต้านการเกิดคราบที่เหมาะสมกับเครื่องซักผ้า



หลังจากการซักล้างและอบแห้งทุกครั้ง ทำให้แน่ใจว่าไม่มีสิ่งแปลกปลอมค้างอยู่ในถัง ถ้าปากของผนังท่อในรูปติดขัดให้ใช้ไม้จิ้มฟันเปิดออก



ข้อมูล

- สารแปลกปลอมจะทำให้เกิดคราบสนิมในถังซักได้ ทำความสะอาดคราบติดแน่นบนผิวถังโดยใช้น้ำยาทำความสะอาดเหล็กสแตนเลส ห้ามใช้แปรงที่เป็นขนเหล็กหรือลวด



ข้อควรระวัง!

- อย่าใช้วัสดุพองน้ำหรือวัสดุขัดผิว สิ่งเหล่านี้จะทำให้เกิดความเสียหายต่อผิวที่เคลือบสี วัสดุโครมเมียมและผิวพลาสติกได้

6.3 การทำความสะอาดตัวเครื่องและแผงควบคุม

เช็ดทำความสะอาดตัวเครื่องด้วยน้ำผสมสบู่หรือน้ำยาซักผ้าแบบเจลอ่อนโยนที่ไม่กัดกร่อนตามที่เป็น และเช็ดให้แห้งด้วยผ้าอ่อนนุ่ม ใช้ผ้าที่อ่อนนุ่มและเปียกหมาด ๆ เท่านั้นในการทำความสะอาดแผงควบคุม

6.4 การทำความสะอาดตัวกรองน้ำเข้า

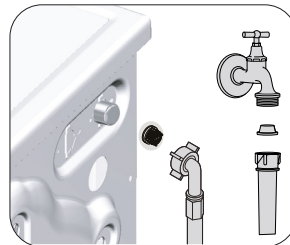

มีตัวกรองอยู่ที่ปลายสุดของวาล์วที่น้ำเข้าที่ด้านหลังของเครื่องและที่ปลายสุดของท่อน้ำเข้าที่ต่อเข้ากับก๊อกน้ำ ตัวกรองเหล่านี้ช่วยป้องกันสารแปลกปลอมและสิ่งสกปรกในน้ำที่อาจเข้าสู่เครื่องซักผ้าได้ ตัวกรองจะต้องทำความสะอาดเมื่อเกิดความสกปรก

1. ปิดก๊อกน้ำ

- ถอดคลายน็อตล็อกท่ออ่อนของทางน้ำเข้า เพื่อเข้าไปยังตัวกรองที่อยู่บนวาล์วท่อน้ำเข้า ทำความสะอาดสิ่งตกค้างด้วยแปรงที่เหมาะสม ถ้าตัวกรองสกปรกมากเกินไป ให้ขจัดสิ่งสกปรกเหล่านั้นออกจากผิวตัววาล์วและทำความสะอาดในวิธีนี้
- ถอดตัวกรองออกมาจากด้านแบนราบของท่ออ่อนสำหรับทางน้ำเข้าพร้อมกับแหวนปะเก็นและทำความสะอาดให้ทั่วถึงผ่านน้ำไหล
- เปลี่ยนแหวนปะเก็นและตัวกรองอย่างระมัดระวัง เข้าที่เดิม และขันน็อตล็อกท่ออ่อนให้แน่นด้วยมือ

- หากต้องการทำความสะอาดตัวกรองที่สกปรกและระบายน้ำทิ้ง ให้ถอดปลั๊กเครื่องเพื่อตัดการจ่ายไฟฟ้า



ข้อควรระวัง!

- อุณหภูมิน้ำภายในเครื่องอาจเพิ่มสูงถึง 90 °C เพื่อหลีกเลี่ยงความเสี่ยงที่จะถูกน้ำร้อนลวก ให้ทำความสะอาดตัวกรองหลังจากที่น้ำภายในตัวเครื่องเย็นลงแล้ว

6.5 ระบายน้ำที่เหลือออกและทำความสะอาดตัวกรองของบิม

ระบบการกรองในเครื่องซักผ้าจะป้องกันวัตถุแข็ง เช่น กระจุก เศษเหรียญ และเส้นใยผ้า ที่อาจไปอุดตันใบพัดของบิมระหว่างที่ระบายน้ำออก ดังนั้น น้ำจะได้รับการระบายออกโดยไม่มีปัญหาและอายุการใช้งานของบิมก็จะยืดยาวขึ้น ถ้าเครื่องซักผ้าไม่สามารถระบายน้ำออกได้ ตัวกรองของบิมอุดตัน ตัวกรองจะต้องทำความสะอาดเมื่อไหร่ก็ตามที่มีการอุดตันหรือทุก 3 เดือน น้ำจะต้องถูกระบายออกก่อนเพื่อทำความสะอาดตัวกรองของบิม นอกจากนี้ ก่อนจะขนส่งเครื่องซักผ้า (เช่น เมื่อเคลื่อนย้ายไปยังอีกบ้านหลังหนึ่ง) และในกรณีของการเย็นจนแข็งตัวของน้ำ น้ำนั้นจะต้องถูกระบายออกไปอย่างสมบูรณ์

- เปิดฝาครอบตัวกรอง กดก๊อคน้ำบนฝาตัวกรองลงด้านล่างและดึงฝาครอบออกมาเข้าหาตัวคุณ

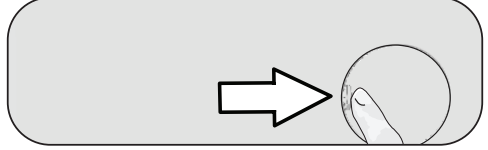

- การระบายน้ำออกจากเครื่องซักผ้า

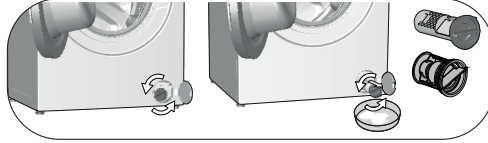

- ดึงท่ออย่างระบายน้ำจากเงินออกจากตำแหน่ง
 - วางภาชนะบรรจุขนาดใหญ่ที่ปลายของท่ออย่าง ทำการระบายน้ำออกไปยังภาชนะดังกล่าวโดยการดึงปลั๊กที่ปลายของท่ออย่าง เมื่อภาชนะบรรจุเต็ม ให้ปิดทางเข้าของท่ออย่างไว้โดยการปิดปลั๊กกลับคืน หลังจากภาชนะบรรจุว่างเปล่าแล้ว ทำตามขั้นตอนด้านบนเพื่อระบายน้ำในเครื่องออกให้หมด
 - เมื่อทำการระบายน้ำออกเสร็จแล้ว ปิดปลายท่อโดยใช้ปลั๊กอีกครั้งและขันแน่นยึดท่ออย่างเข้าที่เดิม
 - หมุนและถอดตัวกรองของบิมออก
- ทำความสะอาดสิ่งตกค้างภายในตัวกรอง รวมถึงเส้นใยผ้า ถ้ามี รอบบริเวณ ใบพัดของบิม
 - เปลี่ยนตัวกรอง
 - ปิดฝาครอบตัวกรอง



ข้อควรระวัง!

- สารแปลกปลอมที่ค้างอยู่ในตัวกรองของบิมอาจทำให้เกิดความเสียหายแก่เครื่องซักผ้าหรืออาจทำให้เกิดเสียงดังได้
- หากไม่ได้ใช้งานผลิตภัณฑ์ ให้ปิดก๊อคน้ำ ถอดท่ออ่อนหลักออก และระบายน้ำในเครื่องออกเมื่อมีความเสี่ยงที่น้ำอาจแข็งได้
- หลังจากการใช้งานแต่ละครั้ง ให้ปิดก๊อคน้ำที่เชื่อมต่อไปยังท่อสายยางหลัก

7 การแก้ไขปัญหา

โปรแกรมการชักไม่เริ่มทำงานหลังจากปิดฝาหน้าแล้ว

- ไม่ได้กดปุ่มเริ่มต้น/หยุดชั่วคราว/ยกเลิก >>> *กดปุ่มเริ่มต้น/หยุดชั่วคราว/ยกเลิก
- ถ้าใส่ผ้าหนักเกินไป การปิดฝาหน้าอาจทำได้ลำบาก >>> *ใส่ผ้าที่น้อยลง และตรวจสอบให้แน่ใจว่าฝาหน้าปิดดีแล้ว

โปรแกรมไม่สามารถเริ่มทำงานหรือเลือกได้

- เครื่องซักผ้าจะสลับเป็นโหมดการป้องกันตัวเองเนื่องจากปัญหาการจ่ายพลังงาน (แรงดันไฟฟ้าหลังแรงดันน้ำ ชลข) >>> ในการยกเลิกโปรแกรม ให้หมุนปุ่มการเลือกโปรแกรมเพื่อทำการเลือกโปรแกรมนั้นๆ โปรแกรมก่อนหน้านี้จะถูกยกเลิก (ดูที่ “การยกเลิกโปรแกรม”).

มีน้ำอยู่ในเครื่อง

- อาจจะมีน้ำตกค้างอยู่ในผลิตภัณฑ์ เนื่องจากกระบวนการควบคุมคุณภาพในระหว่างการผลิต >>> นี้ไม่ใช่ข้อบกพร่อง น้ำไม่เป็นอันตรายต่อเครื่องซักผ้า

มีน้ำรั่วจากด้านล่างเครื่อง

- อาจมีปัญหาที่ท่ออ่อนหรือตัวกรองของบีม >>> ตรวจสอบให้แน่ใจว่ามีการติดตั้งซีลของท่ออ่อนสำหรับน้ำเข้าอย่างแน่นหนาแล้ว ต่อท่ออ่อนเข้ากับก๊อกน้ำให้แน่นหนา
- ตัวกรองของบีมอาจปิดไม่แน่น >>> ตรวจสอบว่าตัวกรองของบีมปิดแน่นหนา

น้ำไม่เข้าเครื่อง

- ก๊อกน้ำปิดอยู่ >>> เปิดก๊อกน้ำ
- ท่ออ่อนสำหรับเข้าน้ำอาจหักงอ >>> ทำให้ท่ออ่อนตรง
- ตัวกรองทางเข้าน้ำอาจอุดตัน >>> ทำความสะอาดตัวกรอง
- ฝาหน้าอาจไม่ปิด >>> ปิดฝาหน้า

เครื่องซักผ้าไม่ระบายน้ำออก

- ท่อระบายน้ำอาจอุดตันหรือบิด >>> ทำความสะอาดหรือทำให้ท่ออ่อนตรง
- ตัวกรองของบีมอาจอุดตัน >>> ทำความสะอาดตัวกรองของบีม

เครื่องซักผ้าสั่นและมีเสียงดัง

- เครื่องซักผ้าอาจจะตั้งอยู่ไม่สมดุล >>> ปรับขาตั้งเพื่อปรับระดับของเครื่องซักผ้า
- อาจมีของแข็งเข้าสู่ตัวกรองของบีม >>> ทำความสะอาดตัวกรองของบีม
- สลักยึดเพ็ชชงอาจไม่ได้ถอดออก >>> ถอดสลักยึดเพื่อการขนส่งออก
- ปริมาณของเสื้อผ้าที่ซักอาจมีน้อยเกินไป >>> เพิ่มเสื้อผ้าเข้าไปในเครื่อง
- เครื่องอาจจะมียืดผ้ามากเกินไป >>> นำเสื้อผ้าบางชิ้นออกจากเครื่อง หรือกระจายน้ำหนักเสื้อผ้าด้วยมือให้เท่า ๆ กันในเครื่อง
- เครื่องซักผ้าขนส่งล้มกับพื้นผิวแข็ง >>> ตรวจสอบให้แน่ใจว่าเครื่องไม่ล้มล้มกับสิ่งใด

เครื่องหยุดการทำงานระยะสั้น ๆ หลังจากโปรแกรมเริ่มทำงาน

- เครื่องอาจจะหยุดทำงานชั่วคราวเนื่องจากแรงดันไฟฟ้าต่ำ >>> เครื่องจะกลับมาทำงานอีกครั้งเมื่อแรงดันไฟฟ้ากลับมาที่ระดับปกติ

เครื่องระบายน้ำออกโดยตรงของน้ำที่นำเข้ามา

- ท่อระบายน้ำอาจมีความสูงไม่เหมาะสม >>> เชื่อมต่อท่อระบายน้ำตามที่อธิบายในคู่มือผู้ใช้

ไม่สามารถมองเห็นน้ำในขณะเครื่องกำลังซักผ้า

- ไม่เห็นระดับน้ำจากนอกเครื่อง นี้ไม่ใช่ข้อบกพร่อง

ฝาหน้าไม่สามารถเปิดได้

- ฝาหน้าอาจล็อกเนื่องจากระดับน้ำในเครื่อง >>> ระบายน้ำออกโดยใช้โปรแกรมบีมน้ำหรือการบีม
- เครื่องอาจกำลังตม้น้ำ หรืออยู่ในขั้นตอนการบีม >>> รอจนกว่าโปรแกรมจะสิ้นสุด
- ฝาหน้าอาจติดเนื่องจากมีแรงดัน >>> จับมือจับ ดันแล้วดึงฝาหน้าเพื่อปล่อยจากแรงดันและเปิดฝาออก
- ฝาหน้าจะไม่เปิดถ้าไม่มีไฟฟ้า >>> หากต้องการเปิดฝาหน้า เปิดฝาครอบตัวกรองของบีม และดึงมือจับฉุกเฉินที่อยู่ด้านหลังของฝาครอบดังกล่าวลง ดู “การล็อกฝาหน้า”

การซักผ้าใช้เวลาเกินกว่าที่ระบุไว้ในคู่มือผู้ใช้ (*)

- แรงดันน้ำต่ำ >>> เนื่องจากปริมาณน้ำลดลง เครื่องจะรอจนกว่ามีน้ำเข้าเพียงพอเพื่อหลีกเลี่ยงคุณภาพการซักไม่ดี ดังนั้น เวลาในการซักจึงนานกว่าปกติ
- แรงดันไฟฟ้าต่ำ >>> ถ้าแรงดันไฟฟ้าที่จ่ายต่ำ เวลาซักอาจยืดออกไปเพื่อป้องกันการซักคุณภาพต่ำ
- อุณหภูมิของน้ำเข้าอาจจะต่ำเกินไป >>> การตม้น้ำต้องใช้เวลานานขึ้นในฤดูหนาว นอกจากนี้ เวลาซักอาจยืดออกไปเพื่อหลีกเลี่ยงการซักคุณภาพต่ำ
- จำนวนรอบการล้างและหรือปริมาณน้ำล้างอาจเพิ่มขึ้น >>> เมื่อจำเป็นต้องเพิ่มประสิทธิภาพการล้าง เครื่องจะเปิดปริมาณน้ำล้าง และเพิ่มรอบการล้างเข้าไปถ้าจำเป็น
- ฟองส่วนเกินอาจเกิดขึ้นเนื่องจากการใช้ผงซักฟอกมากเกินไป และระบบการดูดซับฟองอัตโนมัติอาจทำงาน >>> ใช้ปริมาณผงซักฟอกตามที่แนะนำไว้

เวลาโปรแกรมไม่หับถอยหลัง (บนรุ่นที่มีหน้าจอแสดงผล) (*)

- ตัวจับเวลาอาจจะหยุดทำงานในระหว่างที่น้ำเข้า >>> ไฟสถานะจับเวลาจะไม่นับถอยหลังจนกว่าเครื่องรับน้ำเข้าไปอย่างเพียงพอ เมื่อปริมาณน้ำที่เข้าเครื่องลดลง เครื่องจะรอจนกว่ามีน้ำเพียงพอเพื่อหลีกเลี่ยงการซักคุณภาพต่ำ ไฟสถานะจับเวลาจะกลับมาทำงานนับถอยหลังหลังจากนั้น
- ไฟสถานะจับเวลาอาจหยุดระหว่างการทำความสะอาดร้อน >>> ไฟสถานะจับเวลาจะไม่นับถอยหลังจนกว่าจะมีอุณหภูมิตามที่เลือก
- ไฟสถานะจับเวลาอาจจะหยุดทำงานในระหว่างการบีม >>> ระบบตรวจจับน้ำหนักไม่สมดุลอัตโนมัติอาจทำงานเนื่องจากการกระจายน้ำหนักเสื้อผ้าในถังซักไม่สมดุล

เวลาของโปรแกรมไม่มีการหนัถอยหลัง (*)

- ผ้าในถังซักกระจายน้ำหนักไม่สมดุล >>> ระบบตรวຈັบน้ำหนักไม่สมดุลอัตโนมัติอาจทำงาน เนื่องจากการกระจายน้ำหนักเสื้อผ้าในถังซักไม่สมดุล

เครื่องซักไม่ถูกล้างไปยังขั้นตอนการหมุนปั่น (*)

- ผ้าในถังซักกระจายน้ำหนักไม่สมดุล >>> ระบบตรวຈັบน้ำหนักไม่สมดุลอัตโนมัติอาจทำงาน เนื่องจากการกระจายน้ำหนักเสื้อผ้าในถังซักไม่สมดุล
- เครื่องจะไม่ปั่นหากระบายน้ำไม่หมด >>> ตรวจสอบตัวกรองและท่ออันระบายน้ำ
- ฟองส่วนเกินอาจเกิดขึ้นเนื่องจากการใช้ผงซักฟอกมากเกินไป และระบบการดูดซับฟองอัตโนมัติอาจทำงาน >>> ใช้ปริมาณผงซักฟอกตามที่แนะนำไว้

ประสิทธิภาพการซักผ้าไม่ดี: เสื้อผ้าจะเปื้อน(**)

- ใช้ปริมาณผงซักฟอกไม่พอมานาน >>> ใช้ปริมาณผงซักฟอกที่แนะนำตามความกระด้างของน้ำและผ้าที่จะซัก
- ซักด้วยอุณหภูมิต่ำเป็นเวลานาน >>> เลือกอุณหภูมิที่เหมาะสมกับผ้าที่จะซัก
- น้ำกระด้างและปริมาณผงซักฟอกไม่เพียงพอ >>> การใช้น้ำกระด้างร่วมกับปริมาณผงซักฟอกที่ไม่เพียงพออาจทำให้มีสิ่งสกปรกสะสมและเปื้อนเสื้อผ้าเมื่อเวลาผ่านไป ถ้าเกิดขึ้น การกำจัดรอยเปื้อนจะทำได้ยาก ใช้ปริมาณผงซักฟอกที่แนะนำให้เหมาะสมกับความกระด้างของน้ำและเสื้อผ้าที่จะซัก
- ใช้ผงซักฟอกในปริมาณมากเกินไป >>> ใช้ปริมาณผงซักฟอกที่แนะนำให้เหมาะสมกับความกระด้างของน้ำและผ้าที่จะซัก

ประสิทธิภาพการซักผ้าไม่ดี: คราบสกปรกฝังแน่นติดอยู่หรือเสื้อผ้ามีกลิ่นเหม็น(**)

- ใช้ปริมาณผงซักฟอกไม่เพียงพอ >>> ใช้ปริมาณผงซักฟอกที่แนะนำให้เหมาะสมกับผ้าที่จะซัก
- เครื่องอาจจับน้ำหนักผ้ามากเกินไป >>> อย่าใส่ผ้าในเครื่องหนักเกินไป บรรจเสื้อผ้ามตามจำนวนที่แนะนำไว้ใน “ตารางโปรแกรมและอัตราการใช้พลังงาน”
- เลือกโปรแกรมซักและอุณหภูมิผิด >>> เลือกอุณหภูมิและโปรแกรมที่เหมาะสมกับผ้าที่จะซัก
- ใช้ผงซักฟอกผิดประเภท >>> ใช้ผงซักฟอกของแท้ที่เหมาะสมกับเครื่อง
- อาจใส่ผงซักฟอกผิดช่อง >>> ใส่ผงซักฟอกในช่องที่ถูกต้อง อย่าผสมน้ำยาฟอกขาวและผงซักฟอกเข้าด้วยกัน

ประสิทธิภาพการซักผ้าไม่ดี: คราบสกปรกของน้ำมันติดแน่นบนเสื้อผ้าที่ซัก (*)

- ไม่ได้ทำความสะอาดถังซักเป็นประจำ >>> ทำความสะอาดถังซักเป็นประจำ สำหรับเรื่องนี้โปรดดูที่ 6.2.

ประสิทธิภาพการซักผ้าไม่ดี: เสื้อผ้าเหม็น (**)

- การซักด้วยน้ำอุณหภูมิต่ำ และ/หรือการใช้โปรแกรมสั้นเป็นเวลานานจะทำให้เกิดกลิ่นและแบคทีเรียในถังซัก >>> แจ้งน้ำในถังใส่ผงซักฟอกและผ้าหน้าของเครื่องทิ้งไว้หลังรอบการซักทุกครั้ง การทำเช่นนี้จะทำให้ไม่เกิดสภาวะชื้นในเครื่องที่แบคทีเรียชื่นชอบ

สีของเสื้อผ้าที่ซักซีดจางลง (**)

- เครื่องอาจจับน้ำหนักผ้ามากเกินไป >>> อย่าใส่ผ้าในเครื่องหนักเกินไป
- ผงซักฟอกที่ใช้อาจชื้น >>> เก็บรักษาผงซักฟอกปิดไว้ในสภาพแวดล้อมที่ไม่มีความชื้นและไม่อยู่ในที่ที่มีอุณหภูมิสูงเกินไป
- อาจมีการเลือกใช้อุณหภูมิสูง >>> เลือกโปรแกรมและอุณหภูมิที่เหมาะสมกับประเภทและระดับความสกปรกของผ้าที่จะซัก

ประสิทธิภาพการล้างไม่ดี

- ปริมาณ ทรายล้นค่า และสภาวะการจัดเก็บของผงซักฟอกอาจไม่เหมาะสม >>> ใช้ผงซักฟอกที่เหมาะสมสำหรับเครื่องซักผ้าและผ้าที่จะซัก เก็บรักษาผงซักฟอกปิดไว้ในสภาพแวดล้อมที่ไม่มีความชื้นและไม่อยู่ในที่ที่มีอุณหภูมิสูงเกินไป
- อาจใส่ผงซักฟอกผิดช่อง >>> ถ้าคุณใส่ผงซักฟอกลงในช่องเพิ่มการซัก แม้ว่าจะไม่ได้เลือกโปรแกรมเพิ่มการซักไว้ เครื่องจะนำผงซักฟอกนี้เข้าเครื่องในขั้นตอนการล้างหรือปรับผ้านุ่ม ใส่ผงซักฟอกในช่องที่ถูกต้อง
- ตัวกรองของปั๊มอาจอุดตัน >>> ตรวจสอบตัวกรอง
- ท่ออันระบายน้ำพับงอ >>> ตรวจสอบท่ออันระบายน้ำ

เสื้อผ้าที่ซักกลายเป็นแข็งกระด้างหลังจากการซัก (*)

- ใช้ปริมาณของผงซักฟอกที่ไม่เพียงพอ >>> การใช้ปริมาณผงซักฟอกที่ไม่เพียงพอสำหรับความกระด้างของน้ำอาจเป็นสาเหตุให้ผ้าแข็งกระด้างเมื่อเวลาผ่านไป ใช้ปริมาณผงซักฟอกที่เหมาะสมกับความกระด้างของน้ำ
- อาจใส่ผงซักฟอกผิดช่อง >>> ถ้าคุณใส่ผงซักฟอกลงในช่องเพิ่มการซัก แม้ว่าจะไม่ได้เลือกโปรแกรมเพิ่มการซักไว้ เครื่องจะนำผงซักฟอกนี้เข้าเครื่องในขั้นตอนการล้างหรือปรับผ้านุ่ม ใส่ผงซักฟอกในช่องที่ถูกต้อง
- ผงซักฟอกอาจจะผสมกับน้ำยาปรับผ้านุ่ม >>> อย่าผสมผงซักฟอกกับน้ำยาปรับผ้านุ่ม ล้างและทำความสะอาดที่ลินซักผงซักฟอกด้วยน้ำร้อน

เสื้อผ้าที่ซักไม่มีกลิ่นของน้ำยาปรับผ้านุ่ม (**)

- อาจใส่ผงซักฟอกผิดช่อง >>> ถ้าคุณใส่ผงซักฟอกลงในช่องเพิ่มการซัก แม้ว่าจะไม่ได้เลือกโปรแกรมเพิ่มการซักไว้ เครื่องจะนำผงซักฟอกนี้เข้าเครื่องในขั้นตอนการล้างหรือปรับผ้านุ่ม ล้างและทำความสะอาดที่ใส่ผงซักฟอกด้วยน้ำร้อนใส่ผงซักฟอกในช่องที่ถูกต้อง
- ผงซักฟอกอาจจะผสมกับน้ำยาปรับผ้านุ่ม >>> อย่าผสมผงซักฟอกกับน้ำยาปรับผ้านุ่ม ล้างและทำความสะอาดที่ลินซักผงซักฟอกด้วยน้ำร้อน

ผงซักฟอกตกค้างในลินินซักใส่ผงซักฟอก (**)

- อาจใส่ผงซักฟอกลงในลินินซักที่เปียก >>> เช็ดลินินซักใส่ผงซักฟอกให้แห้งก่อนใส่ผงซักฟอก
- ผงซักฟอกอาจขึ้น >>> เก็บรักษาผงซักฟอกปิดไว้ในสภาพแวดล้อมที่ไม่มี ความชื้นและไม่อยู่ในที่ที่มีอุณหภูมิสูงเกินไป
- แร้งดินน้ำดำ >>> ตรวจสอบแร้งดินน้ำ
- ผงซักฟอกในช่องซักล้างหลักเปียกนานในขณะที่เครื่องรับน้ำในขั้นตอนเพิ่มการซัก รูของใส่ผงซักฟอกถูกขัดขวาง >>> ตรวจสอบรูต่าง ๆ และทำความสะอาดถ้าอุดตัน
- อาจมีปัญหาเกี่ยวกับวาล์วลินินซักใส่ผงซักฟอก >>> โทรหาตัวแทนบริการที่ได้รับอนุญาต
- ผงซักฟอกอาจจะผสมกับน้ำยาปรับผ้านุ่ม >>> อย่าผสมผงซักฟอกกับน้ำยาปรับผ้านุ่ม ล้างและทำความสะอาดที่ลินินซักผงซักฟอกด้วยน้ำร้อน

มีผงซักฟอกตกค้างบนเสื้อผ้า

- เครื่องอาจรับน้ำหนักผ้ามากเกินไป >>> อย่าใส่ผ้าในเครื่องหนักเกินไป
- เลือกโปรแกรมการซักและอุณหภูมิผิด >>> เลือกอุณหภูมิและโปรแกรมที่เหมาะสมกับผ้าที่จะซัก
- ใช้ผงซักฟอกผิด >>> เลือกผงซักฟอกที่เหมาะสมสำหรับผ้าที่จะซัก

มีฟองมากเกินไปในเครื่อง (**)

- ใช้ผงซักฟอกที่ไม่เหมาะสมกับเครื่องซักผ้า >>> ใช้ผงซักฟอกที่เหมาะสมสำหรับเครื่อง
- ใช้ผงซักฟอกในปริมาณมากเกินไป >>> ใช้ผงซักฟอกในปริมาณที่พอเหมาะเท่านั้น
- ผงซักฟอกอาจเก็บไว้ในสภาวะที่ไม่เหมาะสม >>> เก็บผงซักฟอกในที่ปิดและแห้ง อย่าจัดเก็บผงซักฟอกในที่ที่ร้อนเกินไป
- ผ้าตาข่าย เช่น ผ้าโปร่งอาจทำให้เกิดฟองมากเกินไปเนื่องจากเนื้อผ้า >>> ใช้ผงซักฟอกน้อยลงสำหรับผ้าประเภทนี้
- อาจใส่ผงซักฟอกผิดช่อง >>> ใส่ผงซักฟอกในช่องที่ถูกต้อง
- น้ำยาปรับผ้านุ่มเข้าเครื่องเร็วเกินไป >>> อาจมีปัญหากับวาล์วหรือลินินซักใส่ผงซักฟอก ติดต่อตัวแทนบริการที่ได้รับอนุญาต

ฟองไหลออกมากเกินไปจากลินินซักใส่ผงซักฟอก

- ใช้ ผง ซัก ฟ อ ก ใน ปริ ม า ณ ม า ก เ กิ น ไป >>>ผสมน้ำยาปรับผ้านุ่ม 1 ช้อนโต๊ะกับน้ำ ½ ลิตร และเทลงในช่องการซักหลักของลินินซักใส่ผงซักฟอก
- ใส่ผงซักฟอกลงในเครื่องให้เหมาะสมกับโปรแกรมและขนาดของไหลสูงสุดที่ระบุไว้ใน “ตารางโปรแกรมและอัตราการใช้พลังงาน” เมื่อคุณใช้สารเคมีเพิ่มเติม (น้ำยาขจัดคราบฝังแน่น น้ำยาฟอกขาว และอื่น ๆ) ให้ลดปริมาณผงซักฟอกลง

เสื้อผ้ายังคงเปียกอยู่ การสิ้นสุดการทำงานของโปรแกรม (*)

- ฟองส่วนเกินอาจเกิดขึ้นเนื่องจากมีการใช้ผงซักฟอกมากเกินไป และระบบการดูดซับฟองอัตโนมัติอาจทำงาน >>> ใช้ปริมาณผงซักฟอกตามที่แนะนำไว้

การรอบแห้งใช้เวลานาน

- ตัวกรองอากาศเข้าด้านหน้าที่ด้านหน้าของเครื่องอาจอุดตัน>>>ขจัดวัสดุใดๆ ที่ด้านหน้าของตัวกรองที่อาจไปบล็อกช่องทางของตัวกรองอากาศออก
- การหมุนเวียนอากาศอาจไม่เพียงพอเนื่องจากพื้นที่ติดตั้งเครื่องจักรมีขนาดแคบเกินไป>>>เปิดประตูหรือหน้าต่างเพื่อให้อุณหภูมิไม่สูงมากนัก
- เครื่องอาจรับน้ำหนักผ้ามากเกินไป>>>อย่าใส่ผ้าในเครื่องหนักเกินไป
- การปั่นอาจไม่เพียงพอสำหรับผ้าที่ซัก>>>เลือกความเร็วการปั่นให้สูงขึ้นในขั้นตอนการซักของเครื่องซักผ้า-อบแห้ง
- ก๊อคน้ำปิดอยู่>>>เปิดก๊อคน้ำ

ผ้าออกมาเปียกหลังจากขั้นตอนอบแห้ง

- โปรแกรมที่เลือกอาจไม่เหมาะสมกับประเภทของผ้าที่ซัก>>> ตรวจสอบป้ายการดูแลรักษาผ้า และเลือกโปรแกรมตามนั้น หรือเลือกโปรแกรมตั้งเวลาเพิ่มเติม
- เครื่องอาจรับน้ำหนักผ้ามากเกินไป>>>อย่าใส่ผ้าในเครื่องหนักเกินไป
- การปั่นอาจไม่เพียงพอสำหรับผ้าที่ซัก>>>เลือกความเร็วการปั่นให้สูงขึ้นในขั้นตอนการซักของเครื่องซักผ้า-อบแห้ง

เครื่องไม่เริ่มทำงานหรือโปรแกรมไม่เริ่มทำงาน

- อาจไม่ได้เสียบปลั๊กสายไฟ>>>ตรวจสอบให้แน่ใจว่าเสียบปลั๊กแล้ว
- ไม่ได้ตั้งโปรแกรมไว้ หรือ ไม่ได้กดปุ่มเริ่มต้น/หยุดชั่วคราว/ยกเลิก>>>ตรวจสอบให้แน่ใจว่าตั้งโปรแกรมแล้ว และเครื่องไม่ได้อยู่ในโหมดรอทำงาน
- เปิดใช้งานการล็อกป้องกันเด็กไว้>>>ปิดใช้งานการล็อกป้องกันเด็ก

ผ้าหด สีซีดจาง ต่าง หรือเสียหาย

- โปรแกรมที่เลือกอาจไม่เหมาะสมกับประเภทของผ้าที่ซัก>>>ตรวจสอบป้ายการดูแลรักษาผ้า และเลือกโปรแกรม ตามนั้น หรือเลือกโปรแกรมตั้งเวลาเพิ่มเติม คุณไม่ควรอบแห้ง ผ้าที่ไม่เหมาะสมสำหรับ การอบแห้ง

เครื่องซักผ้าไม่อบแห้ง

- ผ้าอาจจะไม่แห้ง หรือไม่ได้เปิดใช้งานขั้นตอนการอบแห้ง>>>ตรวจสอบว่าเลือกฟังก์ชันการอบแห้งแล้วหลังจากเลือกโปรแกรมการซัก

ฝาหน้าไม่สามารถเปิดได้

- ฝาหน้าของเครื่องอาจไม่เปิดออกด้วยเหตุผลด้านความปลอดภัย>>>
> ถ้าไฟแสดงการล็อกฝาหน้าแสดงอยู่บนหน้าจอหลังจากขั้นตอนการอบแห้งเครื่องจะล็อกฝาหน้าไว้เพื่อความปลอดภัยของคุณจนกว่าเครื่องจะเย็นลง
- ฝาหน้าจะไม่เปิดถ้าไม่มีไฟฟ้า >>> หากต้องการเปิดฝาหน้าและดึงมี้อจับฉุกเฉินที่อยู่ด้านหลังของฝาครอบดังกล่าวลงดู “การล็อกฝาหน้า”

(*) เครื่องไม่ปรับไปสู่ขั้นตอนการปั่นเมื่อผ้าที่ซักกระจายตัวไม่สมดุลในถังซัก เพื่อป้องกันความเสียหายใด ๆ ต่อเครื่องและต่อสภาพแวดล้อมรอบ ๆ ตัวเครื่องกระจายผ้าในถังซักและปั่นผ้าอีกครั้ง

(**) ไม่ได้ทำความสะอาดถังซักเป็นประจำ >>> ทำความสะอาดถังซักเป็นประจำ ดูที่ 6.2



ข้อควรระวัง!

- ถ้าคุณไม่สามารถขจัดปัญหาได้แม้ว่าได้ปฏิบัติตามคำแนะนำในหัวข้อนี้แล้ว ให้ปรึกษากับตัวแทนจำหน่ายของคุณหรือตัวแทนบริการที่ได้รับอนุญาต อย่าพยายามซ่อมแซมผลิตภัณฑ์ที่ไม่ทำงานตามฟังก์ชันด้วยตัวเอง



คำเตือน!

- ตรวจสอบหัวข้อ HomeWhiz สำหรับข้อมูลการแก้ไขปัญหาที่เกี่ยวข้อง



Washer-Dryer

User Manual

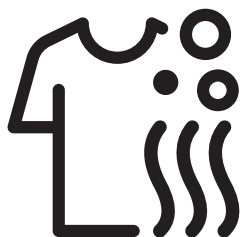

ATE105646XMG



Please read this user manual first!

Dear Customer,

Thank you for choosing a Beko product. We hope that you get the best results from your product which has been manufactured with high quality and state-of-the-art technology. Therefore, please read this entire user manual and all other accompanying documents carefully before using the product and keep it as a reference for future use. If you handover the product to someone else, give the user manual as well. Follow all warnings and information in the user manual. Throughout this user manual the following symbols are used:

	DANGER!
<ul style="list-style-type: none">• Warning for electric shock.	

	DANGER!
<ul style="list-style-type: none">• Product weight warning	

	DANGER!
<ul style="list-style-type: none">• Fire risk warning.	

	CAUTION!
<ul style="list-style-type: none">• Warning for hazardous situations with regard to life and property.	

	PRECAUTION!
<ul style="list-style-type: none">• Precautions that need to be taken.	



INFORMATION

- Important information or useful hints about usage.



- Read user manual.



- Packaging materials of the product are manufactured from recyclable materials in accordance with regulations.
- Do not dispose of the Packaging materials together with the domestic or other wastes. Take them to the packaging material collection points designated by the local authorities.



This product was manufactured using the latest technology in environmentally friendly conditions.

1 Important instructions for safety and environment

This section contains safety instructions that will help protect from risk of personal injury or property damage. Failure to follow these instructions shall void any warranty.

1.1 General safety



CAUTION!

- This product can be used by children at and above 8 years old and by persons whose physical, sensory or mental capabilities are not fully developed or who lack experience and knowledge provided that they are supervised or trained on the safe use of the product and the risks involved. Children should not play with the product. Cleaning and maintenance works should not be performed by children unless they are supervised by someone. Children under the age of 3 must be kept away from the product unless they are continuously supervised.



WARNING!

- Never place the product on a carpet-covered floor. Otherwise, lack of airflow beneath the product will cause electrical parts to overheat. This will cause problems with your product.



INFORMATION

- Always have the installation procedures carried out by authorised persons. The manufacturer shall not be held liable for damages that may arise from procedures carried out by unauthorised persons.

1.1.1 Electrical safety



DANGER!

- If the product has a failure, it should not be operated unless it is repaired by the Authorised Service Agent. There is risk of electric shock!
- Never wash the product by spreading or pouring water onto it! There is risk of electric shock!



CAUTION!

- If the power cable is damaged, it must be replaced by the manufacturer, after sales service or a similarly qualified person (preferably an electrician) or someone designated by the importer in order to avoid possible risks.



WARNING!

- Unplug the product when it is not in use.
- Never touch the plug with wet hands! Never unplug by pulling on the cable, always pull out by grabbing the plug.
- Unplug the product during installation, maintenance, cleaning and repair.
- Do not make connections via extension cables or multi-plugs.



INFORMATION

- This product is designed to resume operating in the event of powering on after a power interruption. If you wish to cancel the programme, see "Cancelling the programme" section.

1.1.2 Product safety



DANGER!

- Never open the loading door or remove the filter while there is still water in the drum. Otherwise, risk of flooding and injury from hot water will occur.



CAUTION!

- The water supply and draining hoses must be securely fastened and remain undamaged. Otherwise, there is the risk of water leakage.



INFORMATION

- Do not force open the locked loading door. The door will open immediately after the washing cycle has ended. If the machine is not cooled enough at the end of the programme, the loading door cannot be opened. Wait for the product to cool down. If the door still does not open, apply the solutions provided for "Loading door cannot be opened" in the Troubleshooting section. Do not force the loading door to open. The loading door and the lock mechanism may get damaged.
- In the location where this product is going to be installed, there must be no doors with a lock, bolt or hinge that will prevent the loading door from opening completely.
- Follow the instructions on the textile tags and on the detergent package.
- Use detergents, softeners and supplements suitable for washing machines only.



INFORMATION

- Do not install or leave the product in places where it might be exposed to outdoor conditions.
- Do not play with control elements of the product.
- If a non-self-resetting thermal cut-out is required in order to comply with the standard then the instructions for appliances incorporating a non-self-resetting thermal cutout that is reset by disconnection of the supply mains shall contain the substance of the following:

CAUTION: In order to avoid a hazard due to inadvertent resetting of the thermal cut-out, this appliance must not be supplied through an external switching device, such as a timer, or connected to a circuit that is regularly switched on and off by the utility.

1.1.3 Warnings about drying



DANGER!

- Laundry that has previously been washed, cleaned, soiled or stained with petrol/gas, dry cleaning solvents or other inflammable/combustive substances must not be dried in the machine since they emit inflammable/combustive vapour. Otherwise, there will be the risk of fire.
- Laundry soiled with vegetable oil, alcohol, petrol, gas oil, stain remover, turpentine, wax or wax remover must be washed with hot water and a great amount of detergent before drying. Otherwise, there will be the risk of fire.

**DANGER!**

- Rubber (latex) foam, shower caps, waterproof fabrics, clothes and rubber-reinforced/rubber-foam pillows must not be dried with the drying function. Otherwise, there will be the risk of fire.
- If you use laundry balls, measuring scoops or laundry cage in your machine, these products might melt during the drying process. If you are going to select the drying function, do not use these products. Otherwise, there will be the risk of fire.
- If you are using industrial chemicals for cleaning, do not use the drying function. Otherwise, there will be the risk of fire.

**DANGER!**

- Do not touch the glass of the loading door with bare hands after drying. There is the risk of burning.
- There is a final step, which is cooling, to keep the laundry at a certain temperature to ensure that it is not damaged. You may be exposed to hot steam if you open the door before cooling is complete. There is the risk of scalding.
- If the drying programmes are interrupted (due to programme cancellation or power failure), the laundry in the machine might be hot. Be careful.

**CAUTION!**

- Do not stop the machine before the drying programme is completed. If you have to do so, remove all laundry, place it at an appropriate place and wait for it to cool down.
- Your product is designed to work at temperatures between 0°C and +35°C.
- Ambient temperatures between 15°C and +25°C are suitable for your product.
- Do not let pets enter the product. Check inside of the product before using it.
- Do not overload the machine to dry laundry. Observe the maximum load levels stated for drying.

**WARNING!**

- Do not use the machine to dry leather clothes or clothes that contain leather (such as leather labels on jeans). The colour of the leather parts might affect other fabrics.
- If there is a problem you cannot solve by using the information given in the safety instructions section, switch off and unplug the machine and call the Authorised Service Agent.
- You can use your washer-dryer to only wash, only dry or both wash and dry laundry. The machine must not be used to dry wet laundry only for a long time. When using the machine only for drying purposes, run a washing programme with the machine unloaded after every 15 drying cycles.



WARNING!

- Before loading the machine, check each laundry item and make sure that there is no lighter, change, metal objects, needles etc. inside them or in their pockets.
- Underwear with metal supports must not be dried in the machine. Metal supports might come off during the drying process and damage the machine. Place them in a bag or a pillowcase.
- Do not use the machine to dry large laundry such as tulle, curtains, sheets/bedding, blanket or rugs. Your laundry might get damaged.



INFORMATION

- Do not dry unwashed laundry in the machine.
- Do not use softeners or antistatic agents unless recommended by the manufacturer.
- Products such as softeners must be used in accordance with the manufacturer's instructions.
- Do not use the machine to dry silk, wool and similar delicate clothes. Otherwise, woollen clothes may shrink, and other delicate clothes might get damaged.
- Check the symbols on the label of the clothes before washing and drying.

1.2 Intended use



INFORMATION

- This product has been designed for domestic use. It is not suitable for commercial use and it must not be used out of its intended use.
- The product must be used to wash, rinse and dry only the textile products that have the relevant marking.
- The manufacturer waives any responsibility arisen from incorrect usage or transportation.
- The service life of your product is 10 years. During this period, original spare parts will be available for the product to operate properly.
- This appliance is intended to be used in household and similar applications such as:
 - staff kitchen areas in shops, offices and other working environments;
 - farm houses;
 - by clients in hotels, motels and other residential type environments;
 - bed and breakfast type environments;
 - areas for communal use in blocks of flats or in launderettes.

1.3 Children's safety



CAUTION!

- Children under the age of 3 must be kept away from the product unless they are continuously supervised.
- Packaging materials are dangerous to children. Keep packaging materials in a safe place away from reach of the children.
- Electrical products are dangerous for children. Keep children away from the product when it is in use. Do not allow them to play with the product. Use child lock to prevent children from intervening with the product.
- Do not forget to close the loading door when leaving the room where the product is located.
- Store all detergents and additives in a safe place away from the reach of the children by closing the cover of the detergent container or sealing the detergent package.

1.4 Compliance with the WEEE Directive and disposing of the waste product

This product does not contain the harmful and prohibited materials described in the "Directive on the Management of Waste Electrical and Electronic Equipment". It complies with the WEEE Directive.



This product has been manufactured with high quality parts and materials which can be reused and are suitable for recycling. Therefore, do not dispose of the product with normal domestic waste at the end of its service life. Take it to a collection point for the recycling of electrical and electronic equipment. Please consult your local authorities to learn about the nearest collection point.

Help protect the environment and natural resources by recycling used products. For children's safety, cut the power cable and break the lock mechanism of the loading door to make the product non-functional before disposal. Compliance with the RoHS Directive This product complies with the RoHS Directive No. 2011/65/EU. It does not contain harmful or prohibited materials stated in the directive.

1.5 Package information

Packaging materials of the product are manufactured from recyclable materials in accordance with our National Environment Regulations. Do not dispose of the packaging together with normal domestic waste. Take them to the packaging material collection points designated by local authorities.

2 Your Washer-Drier

2.1 General appearance

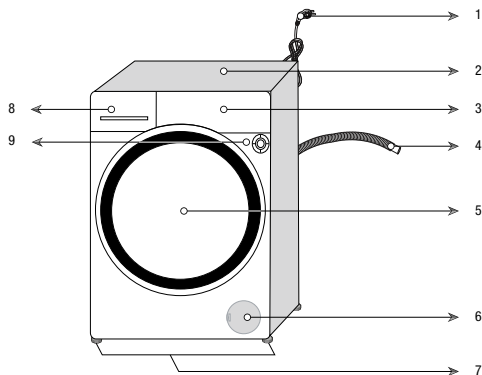

1- Electrical connection	6- Filter cover
2- Upper panel	7- Adjustable legs
3- Control panel	8- Detergent drawer
4- Water discharge hose	9- Air inlet filter
5- Loading door	

2.2 Contents of the package



Power cable

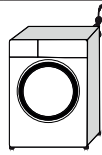

Water discharge hose

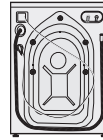
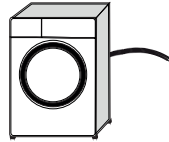

Shipping bolts

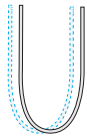

Mains water inlet hose

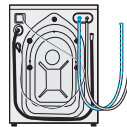

Liquid detergent container (*)



User manual



Plastic plug assembly



Air discharge compartment



INFORMATION

























- The figures included in this manual are schematic, and may not be an exact match of the product.

(*) May be provided with your machine depending on the model of your product.

2.3 Technical specifications

Supplier name or trademark	Beko
Model name	ATE105646XMG
Rated capacity - Washing (kg)	10,5
Rated capacity - Drying (kg)	6
Maximum spin speed (rpm)	1400
Built-in	No
Height (cm)	84
Width (cm)	60
Depth (cm)	67
Single Water inlet / Double Water inlet	• / -
• Available	
Electrical input (V/Hz)	220-240 V / 50Hz
Total current (A)	10
Total power (W)	1950-2300
Main model code	1414

Symbols Table

															
Rinse	Spin+Drain	Drain	Temperature	Spin	No Spin	Tap Water (Cold)	No Water	Time Delay	Door Lock	Child Lock	On/Off	Start / Pause	Soil Level	Add Garment	Downloaded Program
															
Wash	Ok (End)	Cancel	AntiCrease+	Drying	Extra Dry	Cupboard Dry	Iron Dry	Timed Drying							

3 Installation

To render the product ready for use, refer to the information provided in the user manual to make sure that the electrical installation, fresh water installation and water drainage are appropriate. If not, call a qualified electrician and plumber to have them make the necessary arrangements.

	DANGER!
<ul style="list-style-type: none">• Have the installation and electrical connections of the appliance performed by qualified persons. Manufacturer shall not be held responsible for damages caused by operations performed by unauthorized persons.	

	DANGER!
<ul style="list-style-type: none">• Your product is so heavy that it shall not be carried by one person.	

	CAUTION!
<ul style="list-style-type: none">• Check for any damage on the appliance before the installation. Do not have it installed if the appliance is damaged. Damaged products cause risks for your safety.	

	WARNING!
<ul style="list-style-type: none">• It is the customer's responsibility to prepare the location where the product shall be placed, as well as the preparation of electricity, fresh water and waste water installations.• When pushing the product back into place after installation or cleaning operations, make sure that the water inlet and drain hoses and power cord are not bent, pinched or broken.	

3.1 The right place for installation

- Place the product on a firm and flat floor. Do not place it on high carpets or similar surfaces. Placing on an improper floor shall cause noise and vibration problems.
- If there are any steps on the floor, do not place the product near the edges of the step. Do not place the product on a platform.
- Do not place the product on its power cord.
- Do not install the product in places where the temperature drops below 0°C (See the section for Warnings on Drying)

- Place the product so that at least 1.5 cm of space is left between the product and the edges of the furniture.
- We recommend you to leave a space on the sides of the machine in order to reduce vibration and noise.
- There shall not be any locked, sliding or hinged doors that may prevent the loading door from opening completely in the installation location of this product .
- Use the product in a well-ventilated, dust-free environment.
- Do not place the product near heat sources such as hobs, irons and ovens placed on the washing machine, do not use these devices on this product.

3.2 Removing the packaging reinforcement



Tilt the machine back to remove the packaging reinforcement. Remove the packaging reinforcement attached to the bandage.

	DANGER!
<ul style="list-style-type: none">• Your product is heavy. Remove the packaging reinforcement as shown in the figure.• Be careful not to put your hand under the machine during this operation.	

3.3 Removing the shipping bolts

	WARNING!
<ul style="list-style-type: none">• Do not remove the shipping bolts before removing the packaging reinforcement.• Remove the shipping bolts before operating the washing machine! Otherwise, the product shall be damaged.	

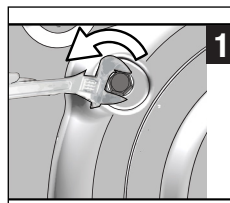

1 Using a tool, loosen all the bolts until they can be rotated freely.

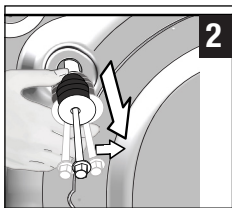

2 Remove the shipping bolts by rotating them slightly.

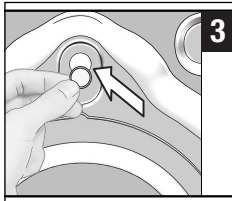

3 Install the plastic covers provided in the bag containing the user manual into the spaces on the back panel.



INFORMATION

- Keep the shipping bolts in a safe place for use when you need to transport the washing machine at a later date.
- Never carry the product without the shipping bolts properly attached!

3.4 Operating under a counter

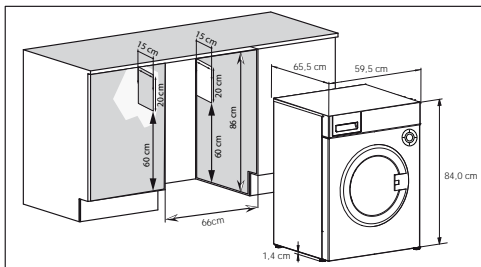

CAUTION!

- Never operate your machine without the upper tray.
- When your Washer-Dryer is placed under a counter, the front of the machine shall never be closed by a cabinet door.
- When your Washer-Dryer is placed under a counter, air vents shall be drilled on the left and right sides of the cabinet.



INFORMATION

- Follow the dimensions specified above for the placement of the product under a counter. These dimensions are required to ensure that the performance of your machine does not vary.
- The washer-dryer may be used under a counter if the height of the counter is suitable.
- A space of at least 3 cm shall be left between the sides and the back of the product and the wall when the product is used under a bench or in a cabinet.

3.5 Connection to main water supply



INFORMATION

- The water pressure required for the operation of the product is between 1-10 bars (0.1-1 MPa). To ensure a smooth operation of the machine, 10 - 80 liters of water shall be supplied in a minute from a fully opened tap. If the water pressure is higher, install a pressure reducing valve.



CAUTION!

- Models with a single water inlet shall not be connected to the hot water tap. In such a case, the laundry may be damaged or the product may switch to the protection state so that it shall not operate.
- Do not use old or used water inlet hoses on a new product. This may cause stains on your laundry.

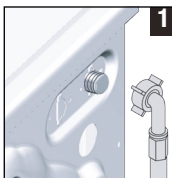

1 Connect the special hose supplied with the product to the water inlet on the product.



CAUTION!

- Make sure that the cold water connection is performed correctly during the installation of the product. Otherwise, your laundry may come out as hot at the end of the washing cycle and thus they may be worn.

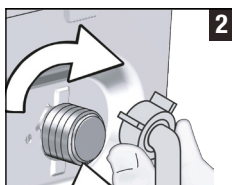

- 2 Tighten the nuts of the hose properly by hand. Do not use a tool when tightening the nuts.



- 3 After connecting the hose, open the taps completely to check for any water leaks at the connection points.

In case of a leak, turn off the tap and remove the nut. Check the gasket and tighten the nut carefully again. To prevent a water leak, keep the taps closed when the product is not used.

3.6 Connection to water drain

- Connect the end of the drain hose directly to the waste water drain, sink or bath tub.

CAUTION!

- Your house will be flooded if the hose comes out during water discharge. There is also a risk of burning due to the high washing temperatures! To prevent such conditions and to ensure that the machine performs water intake and discharge operations without any problem, secure the end of the drain hose in such a way so that it shall come off.

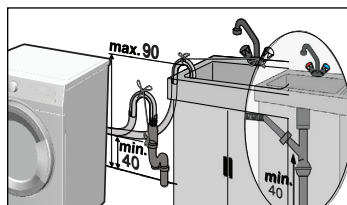
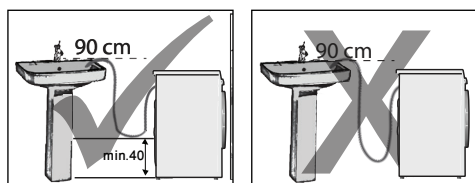

- Connect the hose to a minimum height of 40 cm and a maximum height of 90 cm.

- If the hose is placed on the floor (or at a maximum height of 40 cm from the floor) and then its height is increased, discharging of water becomes difficult, and laundry may come out very wet from the machine. Thus, follow the heights provided in the figure.
- Do not immerse the end of the hose in the waste water or insert it more than 15 cm into the drain so that the waste water does not refill into the machine and can be easily discharged. If the hose is too long, shorten by cutting it.
- Make sure that the end of the hose is not kinked, pressed on and the hose is not bent between the drain and the machine.
- If the hose is too short, add a genuine extension hose. The length of the hose shall not be longer than 3.2 m. To prevent water leaks, always secure the connection between the extension hose and the drain hose of the product with a suitable clamp so that it does not come off and cause leaks.

3.7 Adjustment of the feet

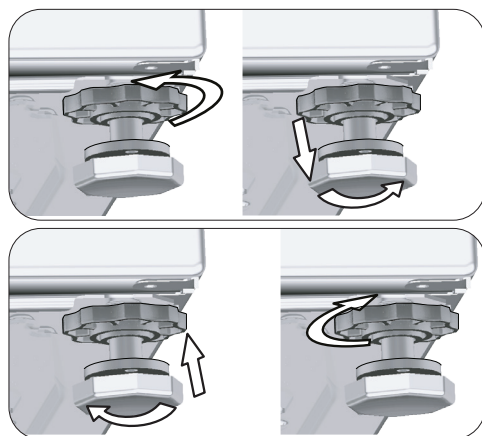

CAUTION!

- Adjust the feet to keep the product stable in the area it shall be used.
- Ensure that the product is balanced by adjusting the feet.
- Check for any movement by pressing at the diagonal edges of the product.
- Otherwise, the product may move out of place and cause problems such as knocking, noise and vibration.
- Do not use a tool to loosen the lock nuts. Otherwise, the lock nuts may get damaged.

- a) Loosen the lock nuts on the feet by your hand.
- b) Adjust the feet until the product stands level and balanced.
- c) Re-tighten all lock nuts by your hand.

3.8 Electrical connection

Connect the product to a grounded outlet that is protected by a 16 Amp fuse. Our company shall not be held responsible for any damages that may occur if the product is used without providing proper grounding in accordance with local regulations.

- The connection shall comply with the national regulations.
- The cable harness for the electrical socket circuit shall meet the requirements of the product. It is recommended to use a Ground Fault Circuit Breaker (GFCI).
- The plug of the power cord shall be easily accessible after installation.
- If the current rating of the fuse available at your home is less than 16 amps, have a qualified electrician install a 16 amp fuse.
- The voltage specified in the "Technical specifications" section shall comply with your mains voltage.

	DANGER!
<ul style="list-style-type: none"> • Damaged power cords shall be replaced by an Authorized Service. 	

3.9 Handling the product

- 1 Unplug the product before handling it.
- 2 Disconnect the water drain and main water supply connections.
- 3 Drain all the water that remains in the product. See 6.5
- 4 Install the shipping bolts with the reverse procedure for removing them. See 3.3

	DANGER!
<ul style="list-style-type: none"> • Your product is so heavy that it shall not be carried by one person. • Your product shall be carried by two people and more care shall be taken on the stairs as it is a heavy product. If the product falls on you, it may cause injury. 	

	CAUTION!
<ul style="list-style-type: none"> • The packaging materials are dangerous for children. Keep packaging materials at a safe place away from the reach of children. 	

	INFORMATION
<ul style="list-style-type: none"> • Never carry the product without the shipping bolts properly attached! 	

4 Preparation

4.1 Sorting the laundry

- * Sort laundry according to type of fabric, colour, degree of soiling and the suitable water temperature.
- * Always obey the instructions given on the garment tags.

4.2 Preparing the laundry for washing

- Underwire bras and clothes with metal pieces such as buckles or buttons damage the machine. Remove the metal pieces or wash such clothes after putting them in a cotton laundry bag or cotton pillow case. Moreover, this type of clothes may overheat during the drying process and damage other clothes. Do not use the machine to dry such clothes.
- Put small size clothes such as infant's socks and nylon stockings in cotton a laundry bag or cotton pillow case.
- Place curtains in without compressing them. Remove curtain attachment items. Do not dry tulle curtains in your machine.
- Fasten zippers, sew loose buttons and mend rips and tears.
- Wash "Machine washable" or "Hand washable" labelled products only with an appropriate programme. Dry them by hanging them or laying them flat. Do not use the machine to dry such clothes.
- Do not wash colours and whites together. New, dark coloured cottons release a lot of dye. Wash them separately.
- Only use the dyes / colour changers and descaling agents which are appropriate to machine wash. Always follow the instructions on the package.



INFORMATION

- Laundry that are subjected to materials such as flour, lime dust, milk powder, etc. intensely must be shaken off before being placed into the machine. Such dusts and powders on the laundry may build up on the inner parts of the product in time and can cause damage.
- Keep laundry items made of Angora wool in a plastic bag in the freezer for a few hours before washing. This can reduce piling.
- Wash trousers and delicate laundry turned inside out.
- Tough stains must be treated properly before washing.
- Take out all substances in the pockets such as coins, pens and paper clips, and turn pockets inside out and brush if possible. Such objects may damage the product or cause noise problem.

4.3 Tips for energy and water saving

Following information will help you use the product in an ecological and energy/water-efficient manner.

- Operate the product in the highest load capacity allowed for the programme you have selected, but do not overload. See, "Programme and consumption table".
- Observe the temperature instructions on the detergent packaging.
- Wash slightly soiled laundry at low temperatures.
- Use faster programmes for small quantities of lightly soiled laundry.
- Do not use prewash and high temperatures for laundry that is not heavily soiled or stained.
- If you plan to dry your laundry in a dryer, select the highest spin speed recommended during washing process.
- Do not use more detergent than the recommended on the detergent packaging.

4.4 First use



Before starting to use the product make sure that all preparations are made in accordance with the "Important safety and environment instructions" and the instructions in the "Installation" section.

To prepare the product for washing laundry, perform first operation in Drum Cleaning programme. If this programme is not available on your machine, apply the method described in section 6.2.



INFORMATION

- Use an anti-limescale agent suitable for washing machines.
- Some water has remained in the product due to the quality control processes in the production. It is not harmful for the product.

4.5 Correct load capacity

The maximum load capacity depends on the type of laundry, the degree of soiling and the selected washing programme. The product automatically adjusts the water amount according to the weight of the laundry put inside it.



CAUTION!

- Follow the information in the "Programme and consumption table". When overloaded, machine's washing performance will drop. Moreover, noise and vibration problems may occur. For a good drying performance, do not load the machine with more laundry than recommended.

Laundry type	Weight (g)	Laundry type	Weight (g)
Bathrobe	1200	Hand towel	100
Fabric napkin	100	Nightgown	200
Bed sheet	700	Underclothing	100
Bed sheet	500	Men's work shirts	600
Pillowcase	200	Men's shirt	200
Tablecloth	250	Men's pyjamas	500
Towel	200	Blouses	100

4.6 Loading the laundry

1. Open the loading door.
2. Place the laundry loosely in the product.
3. Push the loading door to close it until you hear a locking sound. Ensure that no items are caught in the door.



INFORMATION

- The loading door is locked while a programme is running. The door lock will open immediately after the washing programme has ended. If the inner part of the machine is too hot at the end of the programme, the loading door will not open until the temperature drops. If the door does not open, apply the solutions provided for "Loading Door Cannot be Opened." error in the Troubleshooting section.



CAUTION!

- If the laundry is misplaced, noise and vibration problems may occur in the machine.

4.7 Using detergent and softener



INFORMATION

- When using detergent, softener, starch, fabric dye, bleach or limescale remover, read the manufacturer's instructions on the package carefully and follow the suggested dosage values. Use measuring cup if any.

4.7.1 Detergent drawer

The detergent drawer is composed of three compartments:

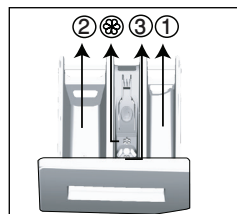

- (1) for prewash
- (2) for main wash
- (3) for softener
- (⊗) in addition, there is a siphon part in the softener compartment.

4.7.2 Detergent, softener and other cleaning agents

- Add detergent and softener before starting the washing programme.
- Never leave the detergent drawer open while the washing programme is running!
- When using a programme without prewash, do not put liquid detergent into the prewash compartment (compartment no. "1").
- In a programme with prewash, put liquid detergent into the prewash compartment (compartment no. "1").

- Do not select a programme with prewash if you are using a detergent bag or dispensing ball. Place the detergent bag or the dispensing ball directly among the laundry in the machine. Remove them after drying.
- If you are using liquid detergent, do not forget to place the liquid detergent container into the main wash compartment (compartment no. 2).
- When the machine is in Drying step, do not add any washing chemicals (Liquid detergent, Softener, etc.).

4.7.3 Choosing the detergent type

Detergent type to be used depends on the washing programme, fabric type and colour.

- Use different detergents for coloured and white laundry.
- Wash your delicate clothes only with special detergents (liquid detergent, wool shampoo, etc.) intended solely for delicate clothes and at suggested programmes.
- When washing dark coloured clothes and quilts, it is recommended to use liquid detergent.
- Wash woollens at suggested programme with special detergent made specifically for woollens
- Please review the programme descriptions part for suggested programme for different textiles.
- All recommendations about detergents are valid for selectable temperature range of programmes.



CAUTION!

- Use only detergents manufactured specifically for washing machines.
- Do not use soap powder.

4.7.4 Adjusting the amount of detergent

The amount of washing detergent to be used depends on the amount of laundry, the degree of soiling and water hardness.

- Do not use amounts exceeding the dosage quantities recommended on the detergent package to avoid problems of excessive foam, poor rinsing, financial savings and finally, environmental protection.
- Use less detergent for small loads, lightly soiled clothes and short duration programmes, especially in soft water areas.

4.7.5 Using softeners

Pour the softener into the softener compartment of the detergent drawer.

- Do not exceed the (>max<) level marking in the softener compartment.
- If the softener has lost its fluidity or if it is concentrated, dilute it with water before putting it in the detergent drawer.

4.7.6 Using liquid detergents

4.7.6.1 If the product contains a liquid detergent container

- Place the liquid detergent container in compartment no. "2".
- If the liquid detergent has lost its fluidity, dilute it with water before putting in the compartment.

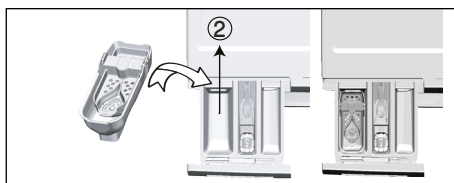

4.7.6.2 If the product is equipped with a liquid detergent apparatus:

- If you want to use liquid detergent, pull the apparatus towards yourself. The part that falls off will function as a barrier for liquid detergent.
- If required, clean the apparatus with water when it is in place or by removing it.
- If you will use powder detergent, the apparatus must be secured at top position.

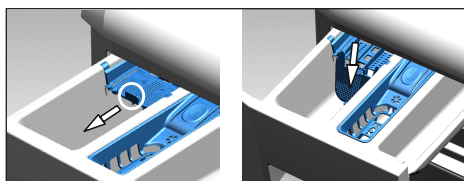

4.7.6.3 If the product does not contain a liquid detergent container

- Do not use liquid detergent for the prewash in a programme with prewash.
- Liquid detergent stains your clothes when used with Delayed Start function. If you are going to use the Delayed Start function, do not use liquid detergent.

4.7.7 Using gel and tablet detergent

- If the gel detergent thickness is fluidal and your machine does not contain a special liquid detergent container, put the gel detergent into the main wash detergent compartment during first water intake. If your machine contains a liquid detergent container, fill the detergent into this container before starting the programme.
- If the gel detergent thickness is not fluidal or in the shape of capsule liquid tablet, put it directly into the drum before washing.
- Put tablet detergents into the main wash compartment (compartment no. "2") or directly into the drum before washing.



INFORMATION

- Tablet detergents may leave residues in the detergent compartment. If you encounter such residues, place the tablet detergent between the laundry, close to the lower part of the drum in future washings.
- Use the tablet or gel detergent without selecting the prewash function.



INFORMATION

- Before drying, remember to remove objects such as the plastic detergent container from the drum.

4.7.8 Using laundry starch

- Add liquid starch, powder starch or the fabric dye into the softener compartment.
- Do not use softener and starch together in a washing cycle.
- Wipe the inside of the machine with a damp and clean cloth after using starch.

4.7.9 Using bleach

- Select a programme with prewash and add the bleach at the beginning of the prewash. Do not put detergent in the prewash compartment. Alternatively, select a programme with an extra drying step, add the bleach to the empty detergent compartment and once you see the rinsing step on the display for the first time, add 1 glass of water into the same compartment.
- Do not use bleach and detergent by mixing them.
- Use just a little amount (approximately 50 ml) of bleach and rinse the clothes very well as it causes skin irritation. Do not pour the bleach onto the laundry and do not use it with the coloured items.
- When using oxygen-based bleaches, select a programme that washes the laundry at a low temperature.
- You can use oxygen-based bleaches together with the detergent. However, if it has a different consistency, first add the detergent into the detergent compartment no "2" and wait for the machine to take in the detergent together with water. While the product continues taking in water, add bleach in the same compartment.

4.7.10 Using limescale remover

- When required, use limescale removers manufactured specifically for washing machines only.

4.8 Tips for efficient washing

		Clothes			
		Light Colours and Whites	Colours	Black/Dark Colours	Delicates/Woollens/Silks
		(Recommended temperature range based on soiling level: 40-90°C)	(Recommended temperature range based on soiling level: cold -40°C)	(Recommended temperature range based on soiling level: cold -40°C)	(Recommended temperature range based on soiling level: cold -30°C)
Soiling Level	Heavily Soiled (difficult stains such as grass, coffee, fruits and blood.)	It may be necessary to pre-treat the stains or perform prewash. Powder and liquid detergents recommended for whites can be used at dosages recommended for heavily soiled clothes. It is recommended to use powder detergents to clean clay and soil stains and the stains that are sensitive to bleaches.	Powder and liquid detergents recommended for coloured laundry can be used at dosages recommended for heavily soiled clothes. It is recommended to use powder detergents to clean clay and soil stains and the stains that are sensitive to bleaches. Detergents which do not contain bleach should be used.	Liquid detergents suitable for colours and dark colours can be used at dosages recommended for heavily soiled clothes.	Prefer liquid detergents produced for delicate clothes. Woollen and silk clothes must be washed with special woollen detergents.
	Normally Soiled (For example, stains caused by body on collars and cuffs)	Powder and liquid detergents recommended for whites can be used at dosages recommended for normally soiled clothes.	Powder and liquid detergents recommended for colours can be used at dosages recommended for normally soiled clothes. Detergents which do not contain bleach should be used.	Liquid detergents suitable for colours and dark colours can be used at dosages recommended for normally soiled clothes.	Prefer liquid detergents produced for delicate clothes. Woollen and silk clothes must be washed with special woollen detergents.
	Lightly Soiled (No visible stains exist.)	Powder and liquid detergents recommended for whites can be used at dosages recommended for lightly soiled clothes.	Powder and liquid detergents recommended for colours can be used at dosages recommended for lightly soiled clothes. Detergents which do not contain bleach should be used.	Liquid detergents suitable for colours and dark colours can be used at dosages recommended for lightly soiled clothes.	Prefer liquid detergents produced for delicate clothes. Woollen and silk clothes must be washed with special woollen detergents.

4.9 Tips for correct drying

		Programmes				
		Cottons Drying	Synthetics Drying	Babyprotect +	Washing and Drying	Wash&Wear
Types of Clothes	Durable Clothes with Cotton-Content	Sheet, bedding, baby clothes, t-shirts, sweatshirts, durable knit clothing, jeans, canvas trousers, shirts, cotton socks etc.	Not recommended!	Washes and dries respectively! Sheet, bedding, baby clothes, t-shirts, sweatshirts, durable knit clothing, jeans, canvas trousers, shirts, cotton socks etc.	Washes and dries respectively! Sheet, bedding, baby clothes, t-shirts, sweatshirts, durable knit clothing, jeans, canvas trousers, shirts, cotton socks etc.	Stainless clothes that has been worn for a short time such as shirts, t-shirts, sweatshirts A very small amount of laundry must be loaded.
	Synthetics Clothes (Polyester, nylon, etc.)	Not recommended!	It is recommended for the polyester, nylon, polyacetate, acrylic-content clothes. Drying is not recommended for the viscose-content clothes. Drying explanations in the maintenance label should be taken into account.	It is recommended for polyester, nylon, polyacetate, acrylic content clothes at low temperatures, taking into account the washing and drying warnings on the care label.	It is recommended for polyester, nylon, polyacetate, acrylic content clothes at low temperatures, taking into account the washing and drying warnings on the care label.	Lightly soiled and stainless shirts, t-shirts and synthetic-content clothes. A very small amount of laundry should be loaded.
	Delicate (Silk, Woolens, Cashmere, Angora wool, etc. content) Clothes	Not recommended!	Not recommended!	Not recommended!	Not recommended!	Not recommended!
	Bulky laundry such as blankets, coats, curtains etc.	Not recommended! It is not appropriate to dry bulky laundry in the washer. Dry them by hanging them or laying them flat.	Not recommended! It is not appropriate to dry bulky laundry in the washer. Dry them by hanging them or laying them flat.	Not recommended! It is not appropriate to dry bulky laundry in the washer. Dry them by hanging them or laying them flat.	Not recommended! It is not appropriate to dry bulky laundry in the washer. Dry them by hanging them or laying them flat.	Not recommended! It is not appropriate to dry bulky laundry in the washer. Dry them by hanging them or laying them flat.

4.10 Displayed Programme Time

You can see the programme duration on the display of your machine while selecting a programme. Depending on the amount of laundry you have loaded into your machine, foaming, unbalanced load conditions, fluctuations in power supply, water pressure and programme settings, the programme duration is automatically adjusted while the programme is running.

SPECIAL CASE: At programme start of Cottons and Cotton Eco programmes, display shows the duration of half load, which is the most common use case. After programme starts, in 20-25 minutes actual load is detected by the machine. And if the detected load is higher than half load; washing programme will be adjusted accordingly and programme duration increased automatically. You may follow this change on the display.

5 Operating the product

5.1 Control panel

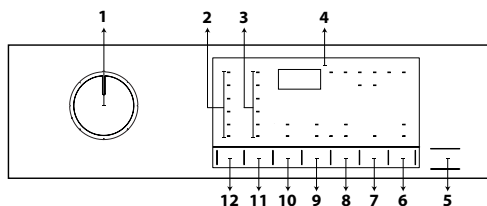

- 1 - Programme selection knob
- 2 - Temperature level lights
- 3 - Spin speed level lights
- 4 - Display
- 5 - Start/Pause button
- 6 - Remote Control button
- 7 - End Time Adjustment button
- 8 - Drying Level Adjustment Button
- 9 - Auxiliary function button 2
- 10 - Auxiliary function button 1
- 11 - Spin speed adjustment button
- 12 - Temperature adjustment button

5.2 Display Symbols

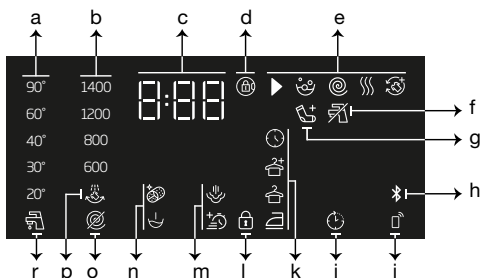

- a - Temperature indicator
- b - Spin speed indicator
- c - Duration information
- d - Door lock engaged symbol
- e - Programme follow-up indicator
- f - No water indicator
- g - Add laundry indicator
- h - Bluetooth connection indicator
- i - Remote Control indicator
- j - Delayed Start enabled indicator
- k - Drying level indicator
- l - Child lock enabled symbol
- m - Auxiliary function indicators 2
- n - Auxiliary function indicators 1
- o - No spin indicator
- p - Rinse hold indicator
- r - Cold water indicator

5.3 Preparing the Machine

1. Check if the hoses are connected tightly.
2. Plug in your machine.
3. Turn the tap on completely.
4. Place the laundry in the machine.
5. Add detergent and fabric softener.

5.4 Selecting a washing programme

1. In accordance with the "Programme and consumption table", select a suitable programme for the amount and soiling level of the laundry.
2. Select the desired programme with the **Programme Selection** knob.



INFORMATION

- Programmes are limited to the highest spin speed appropriate for that particular type of fabric.
- When selecting a programme, always consider the type of fabric, colour, soiling level and permissible water temperature.
- Always select the lowest appropriate temperature. Higher temperature means higher electricity consumption.

5.5 Washing programmes

Depending on the type of fabric, use the following main programmes.



INFORMATION

- After selecting a washing programme suitable for your laundry, you can press the Drying button to set the machine to perform drying after the washing programme. Each time you press the button, info line shows at which step the drying process will take place and the relevant symbol will turn on. If you want, you can keep pressing the button to perform drying for the maximum period allowed.
- The symbols shown on the display are schematic and may not match the product exactly.
- When you will perform washing and drying by using the Drying function of your machine, load maximum 6 kg of laundry into the machine. If you exceed the capacity of the machine, your laundry will not dry and the machine will work longer, which will result in more energy consumption.

• Cottons

You can wash your durable cotton laundry (sheets, bedlinen, towels, bathrobes, underwear etc.) in this programme. When you press the quick wash function key, programme duration becomes notably shorter but effective washing is ensured thanks to intense washing movements. If the quick wash function is not selected, superior washing and rinsing performance is ensured for your heavily soiled laundry.



INFORMATION

- You can dry your laundry without any interruption right after the washing programme (it is possible to perform automatic or scheduled drying after the washing cycle). For this, you must also select the Drying function before starting the washing programme.
- According to the drying selections you will add to the washing programmes, you can see when the programme will end on the display of the machine.
- If you don't want drying to take place after the programme you have selected, press and hold the Drying auxiliary function button until the Drying light turns off.

• Synthetics

You can use this programme to wash t-shirts, synthetic/cotton mix fabrics etc. Programme duration is notably shorter and efficient washing performance is ensured. If the quick wash function is not selected, superior washing and rinsing performance is ensured for your heavily soiled laundry.



INFORMATION

- You can dry your laundry without any interruption right after the washing programme (it is possible to perform automatic or scheduled drying after the washing cycle). For this, you must also select the Drying function before starting the washing programme.
- According to the drying selections you will add to the washing programmes, you can see when the programme will end on the display of the machine.
- If you don't want drying to take place after the programme you have selected, press and hold the Drying auxiliary function button until the Drying light turns off.

• Woollens

Use this programme to wash your woolen clothes. Select the appropriate temperature complying with the tag of your clothes. Your laundry will be washed with very delicate movements to avoid any damage.



INFORMATION

- The drying function cannot be selected for the washing programme designed for woolen laundry.

• Cottons Eco

Use to wash your normally soiled, durable cotton and linen laundry. Although it washes longer than all other programmes, it provides high energy and water savings. Actual water temperature may be different from the washing temperature stated. When washing less amount of laundry (e.g. half the capacity or less), duration of programme steps may automatically become shorter. In this case, energy and water consumption will decrease more, providing a more economic wash.



INFORMATION

- You can dry your laundry without any interruption right after the washing programme (it is possible to perform automatic or scheduled drying after the washing cycle). For this, you must also select the Drying function before starting the washing programme.
- According to the drying selections you will add to the washing programmes, you can see when the programme will end on the display of the machine.
- If you don't want drying to take place after the programme you have selected, press and hold the Drying auxiliary function button until the Drying light turns off.

• Xpress

Use this programme to wash your lightly soiled cotton clothes in a short time. The programme duration can be reduced down to 14 minutes when the quick wash function is selected. When the quick wash function is selected, maximum 2 (two) kg of laundry must be washed.



INFORMATION

- You can dry your laundry without any interruption right after the washing programme (it is possible to perform automatic or scheduled drying after the washing cycle). For this, you must also select the Drying function before starting the washing programme.
- According to the drying selections you will add to the washing programmes, you can see when the programme will end on the display of the machine.
- If you don't want drying to take place after the programme you have selected, press and hold the Drying auxiliary function button until the Drying light turns off.

• Shirts

Use this programme to wash shirts made of cotton and synthetic blended fabrics together. This programme ensures that your clothes wrinkle less. When the quick wash function is selected, the Pre-treatment algorithm is used.

- Apply the pre-treatment chemical directly onto the clothes, or add it together with the detergent to the powder detergent compartment when the machine starts to take in water. This way, it will take you much shorter to get the performance you would normally get with a regular washing cycle. Life of your shirts will be longer.



INFORMATION

- You can dry your laundry without any interruption right after the washing programme (it is possible to perform automatic or scheduled drying after the washing cycle). For this, you must also select the Drying function before starting the washing programme.
- According to the drying selections you will add to the washing programmes, you can see when the programme will end on the display of the machine.
- If you don't want drying to take place after the programme you have selected, press and hold the Drying auxiliary function button until the Drying light turns off.

• Duvet

Use this programme to wash fibre duvets that bear a "Machine-washable" tag. To avoid damaging your machine or duvet, make sure that the duvet is correctly loaded into the machine. Remove the cover of your duvet before loading the machine. Fold the duvet in two before placing it into the machine. Make sure that the duvet does not contact the bellow or glass. Also use this programme to wash down coats, vests, jackets etc. that bear a "machine-washable" tag.



INFORMATION

- Do not load the machine with more than a double fibre duvet (200 x 200 cm).
- Do not wash your cotton duvets, pillows etc. in the machine.



WARNING!

- Do not use the washing machine to wash materials other than carpets, rugs etc. Otherwise, permanent damage will occur to the machine.

• Downloaded Program

This is a special programme that allows you to download different programmes when you want to. At the start, there is a programme you will see with the HomeWhiz application as default. However, you can use the HomeWhiz application to select a programme from the predefined programme settings, and then change it.



INFORMATION

- If you wish to use the HomeWhiz and Remote Control functions, you need to select Download Programme. Please see the section HomeWhiz and Remote Control Function for more details.

• Mix

You can use this programme to wash cottons and synthetics together without the need to sort them.



INFORMATION

- You can dry your laundry without any interruption right after the washing programme (it is possible to perform automatic or scheduled drying after the washing cycle). For this, you must also select the Drying function before starting the washing programme.
- According to the drying selections you will add to the washing programmes, you can see when the programme will end on the display of the machine.
- If you don't want drying to take place after the programme you have selected, press and hold the Drying auxiliary function button until the Drying light turns off.

• Outdoor / Sports

Use this programme to wash outdoor/sports clothes that contain cotton/synthetic mix, as well as waterproof cloths like gore-tex. This programme washes your laundry delicately thanks to its special turning movements.



INFORMATION

- You can dry your laundry without any interruption right after the washing programme (it is possible to perform automatic or scheduled drying after the washing cycle). For this, you must also select the Drying function before starting the washing programme.
- According to the drying selections you will add to the washing programmes, you can see when the programme will end on the display of the machine.
- If you don't want drying to take place after the programme you have selected, press and hold the Drying auxiliary function button until the Drying light turns off.

• Dark Care / Jeans

Use this programme to preserve the colour of your dark-coloured clothes and jeans. This programme provides high efficiency in washing, thanks to a special drum movement, even at low temperatures. It is recommended to use liquid detergent or woolen shampoo for dark coloured laundry. Do not wash your delicate clothes that contain wool etc. in this programme.



INFORMATION

- You can dry your laundry without any interruption right after the washing programme (it is possible to perform automatic or scheduled drying after the washing cycle). For this, you must also select the Drying function before starting the washing programme.
- According to the drying selections you will add to the washing programmes, you can see when the programme will end on the display of the machine.
- If you don't want drying to take place after the programme you have selected, press and hold the Drying auxiliary function button until the Drying light turns off.

• Lingerie

You can use this programme to wash delicate garments that are suitable for hand wash and delicate women's underwear. Small amount of garments must be washed in a washing net. Hooks, buttons etc. must be done up and zips must be zipped up.

• Towel

Use this program to wash durable cotton laundry such as towels. Load the towels into the machine paying attention to place them in a way that they will not contact the bellow or the glass.

• Rinse

Use when you want to rinse or starch separately.

• Spin+Drain

Use this programme to drain the water in the machine.

5.6 Temperature selection

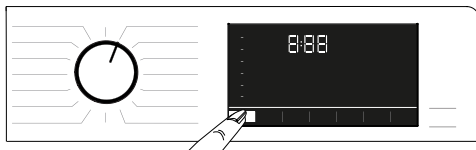

Whenever a new programme is selected, the temperature recommended for that programme appears on the temperature indicator. It is possible that the recommended temperature is not the highest value that can be selected for the relevant programme.

Press the **Temperature Adjustment** key to change the temperature.



INFORMATION

- Temperature Adjustment button works only backwards. For example, if the display shows 40°C but you want to select 60°C, you will need to press the button for a few times until you reach 60°C from 40°C.



INFORMATION

- If you scroll to Cold Wash option and press the Temperature Adjustment button again, the recommended maximum temperature for the selected programme will appear on the display. To decrease the temperature, press the Temperature Adjustment button again.

Finally, the Cold light will turn on, indicating cold wash.

You can also change the temperature after the washing cycle has started. You can select the desired temperature after the washing programme has started. However, you need to do this before the heating step starts.

5.7 Spin speed selection

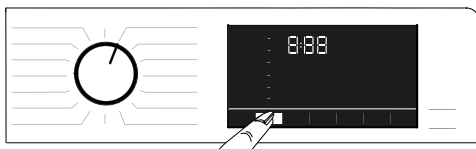

Whenever a new programme is selected, the spin speed recommended for the selected programme appears on the **Spin Speed** indicator.



INFORMATION

- It is possible that the recommended spin speed is not the highest value that can be selected for the relevant programme.

Press the **Spin Speed Adjustment** button to change the spin speed. Spin speed decreases gradually. Then, depending on the model of the product, "Rinse Hold" and "No Spin" options appear on the display.



INFORMATION

- Spin Speed Adjustment button works only backwards. For example, if the display shows 800 rpm but you want to select 1000 rpm, you will need to press the button for a few times until you reach 1000 rpm from 800 rpm.

5.7.1 If you want to spin your laundry after the Rinse Hold function:

- Adjust the **Spin Speed**.
- Press the **Start/Pause** button. Programme will resume. The machine will drain the water and spin the clothes. If you want to drain the water at the end of the programme without spinning, you can use the **No Spin** function.



INFORMATION

- If you press the Spin Speed adjustment button in programmes where the spin speed is not allowed, the spin speed setting will not change and you will hear a warning.

You can also change the spin speed after the washing cycle has started. After the washing cycle has ended, you can press the spin speed adjustment button to select a spin speed. However, you need to do this before the spinning step begins.

5.7.2 Auxiliary function selection for drying



When you select a new washing programme, press the Auxiliary Function Selection button to set the drying option suitable for this programme.



INFORMATION

- If you press the Drying auxiliary function button in programmes where the drying step is not allowed, the drying light will not change and you will hear a warning.



INFORMATION

- Only for drying programmes, press the Auxiliary Function Selection button to set the suitable drying option.

5.8 Drying programmes



CAUTION!

- During the drying programme, the machine automatically removes the lints coming from the clothes. The machine uses water in the drying step. For this reason, water tap of the machine should be open also in the drying programmes.
- When you select a new washing programme, press the Auxiliary Function Selection button to set the drying option suitable for this programme.



INFORMATION

- There is a spinning step in the drying programmes. Your machine performs this process in order to shorten the drying time. While the drying programme is selected, the spin speed setting is within the Maximum spin speed range.
- If you press the Drying auxiliary function button in programmes where the drying step is not allowed, the drying light will not change and you will hear a warning.
- Only for drying programmes, press the Auxiliary Function Selection button to set the suitable drying option.
- In case of water outage, washing or drying cannot be performed.

• Synthetic Dry

Use this programme to dry synthetic clothes with dry weight up to 4 kg. You can perform only drying in this programme.



INFORMATION

- For dry weight of laundry, see Section 4, Step 4.5.

• Cotton Dry

Use this programme to dry cotton clothes with dry weight up to 6 kg. You can perform only drying in this programme.



INFORMATION

- If you are going to dry laundry that comprises only towels and bathrobes, the maximum amount of laundry that can be loaded is 4,5 kg.
- For dry weight of laundry, see Section 4, Step 4.5.

5.9 Washing and drying programmes



CAUTION!

- During the drying programme, the machine automatically removes the lints coming from the clothes. The machine uses water in the drying step. For this reason, water tap of the machine should be open also in the drying programmes.

• 6 Kg Wash & Dry

Use this programme to wash cotton laundry of up to 6 kg and to dry right after the washing programme without making any other selection.



INFORMATION

- When this programme is selected, the external Drying auxiliary function cannot be selected.

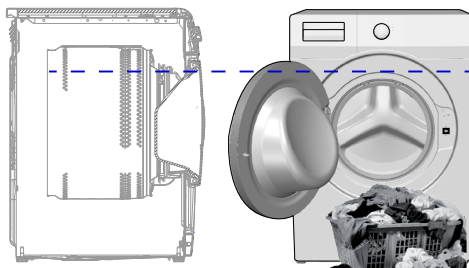

In the 6 kg Washing and 6 Drying programme, it is recommended to load the machine up to the level shown above for ideal drying conditions (you can see the level arrow if you open the loading door).

• Wash & Wear

Use this programme to wash 0.5 kg of laundry (2 shirts) in 40 minutes or 1 kg of laundry (5 shirts) in 60 minutes.



INFORMATION

- The Wash&Wear programme is designed to quickly wash and dry daily clothes that have been worn for a short time and are not heavily soiled. This programme is suitable for thin-textured clothes that dry quickly (shirts, t-shirts).
- Other drying options or programmes should be used for thick texture laundry that takes long to dry.

• Hygiene+ Wash & Dry

Applying a steam step at the beginning of the programme allows to soften the dirt easily. Use this programme to wash and quickly dry laundry (up to 2 kg) that requires anti-allergic and hygienic washing (cottons such as baby clothes, sheets and underwear).

5.10 Programme and consumption table (for washing)

EN	Programme (°C)	Max. Load (kg)	Water Consumption (l)	Energy Consumption (kWh)	Max. Speed***	Auxiliary functions					Selectable temperature range °C
						Prewash	Fast+	Steam	Anti-Crease+	Drying	
Cottons	90	10,5	98	2,75	1400	•	•	•	•	•	Cold - 90
	60	10,5	98	2,00	1400	•	•	•	•	•	Cold - 90
	40	10,5	95	1,10	1400	•	•	•	•	•	Cold - 90
Cottons Eco	60**	10,5	72	1,00	1400					•	Cold - 60
Synthetics	60	4	76	1,48	1200	•	•	•	•	•	Cold - 60
	40	4	74	1,00	1200	•	•	•	•	•	Cold - 60
Xpress	90	10,5	75	2,30	1400		•	•	•	•	Cold - 90
	60	10,5	75	1,30	1400		•	•	•	•	Cold - 90
	30	10,5	75	0,25	1400		•	•	•	•	Cold - 90
Xpress + Fast+	30	2	45	0,15	1400		•	•	•	•	Cold - 90
Woolens	40	2	60	0,60	1200						Cold - 40
Duvet	60	-	100	1,60	1000			•			Cold - 60
Shirts	60	4	70	1,40	800	•	•	•	•	•	Cold - 60
Drum Clean+	90	-	80	2,60	600			*		*	90
Downloaded Program *****											
Mix	40	4	83	1,00	800	•	•	•	•	•	Cold - 40
Outdoor / Sports	40	5	60	0,65	1200	•				•	Cold - 40
Dark Care / Jeans	40	5	86	1,05	1200	•	•	•	•	•	Cold - 40
Towel	60	4	115	1,60	1000			•			Cold - 60
Lingerie	30	2	80	0,90	600						Cold - 30

• : Selectable.

* : Automatically selected, cannot be cancelled.

** : Energy Label programme

***: If the maximum spin speed of the machine is lower, you can select values up to the maximum spin speed value.

****: These programmes can be used with the HomeWhiz application.

- : See the programme description for maximum load.



INFORMATION

- The auxiliary functions in the table may vary according to the model of your machine.
- Water and power consumption may vary subject to the changes in water pressure, water hardness and water temperature, ambient temperature, type and amount of laundry, selection of auxiliary functions and spin speed, and changes in the mains voltage.
- When selecting a programme, you can see the washing duration on the display of your machine. Depending on the amount of laundry you have loaded into the machine, there might be a difference of 1 to 1.5 hours between the duration shown on the display and the actual duration of the washing programme. The duration will be corrected automatically right after the washing programme has started.
- "Auxiliary function selection modes can be changed by the manufacturing company. New selection models may be added, or the existing ones may be removed."
- "Spin speed of your machine may vary depending on the programme; the spin speed cannot exceed the maximum spin speed of your machine."

Programme and consumption table (for drying)

EN						Auxiliary functions						Drying level			
						Prewash	Fast+	Steam	Anti-Crease+	Drying	Extra Dry	Cupboard Dry	Iron Dry	Time based drying - minutes	Selectable temperature range °C
Programme (°C)		Max. Load (kg)	Water Consumption (l)	Energy Consumption (kWh)	Max. Speed***										
Cotton Dry	-	6	4	3,90	1400				•	*	•	•	•	•	-
Synthetic Dry	-	4	4	2,80	-				•	*		•	•	•	-
Hygiene+ Wash & Dry	60	2	88	3,90	1400			*	•	*	•	•	•	•	90-30
6 Kg Wash & Dry	60	6	68	5,75	1400				•	*	•	•	•	•	60-Cold
Wash & Wear	30	0,5	32	0,60	1200				•	*				•	30-Cold
Wash & Wear	30	1	32	1,00	1200				•	*				•	30-Cold

5.11 Auxiliary function selection

Select the desired auxiliary functions before starting the programme. When a programme is selected, lights of the auxiliary functions that can be selected together with that programme will turn on.

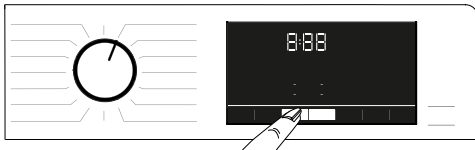

INFORMATION

- Lights of the auxiliary functions that cannot be selected together with the selected programme will not turn on. If you press the buttons of these auxiliary functions, you will hear a warning and selection will be disabled.

If the washing programme has reached a point where an auxiliary function cannot be selected, you cannot select any function.



INFORMATION

- Some functions cannot be selected together. If a second auxiliary function conflicting with the first one is selected before starting the machine, the function selected first will be canceled and the second auxiliary function selection will remain active.
- An auxiliary function which is not compatible with the programme cannot be selected. (See "Programme and consumption table")
- Some programmes have auxiliary functions that must run together with the selected programme. These functions cannot be cancelled. The light of the relevant auxiliary function is already on.



INFORMATION

- If the selected wetness level (Iron Dry, Cupboard Dry, Cupboard Extra Dry) cannot be reached at the end of the drying programme, your machine will automatically extend the programme duration. The programme will take longer.
- If Timed Drying is selected, the programme will end at the end of the drying time even if the laundry is not dry.
- If, during the drying programme, the selected wetness level (Iron Dry, Cupboard Dry, Cupboard Extra Dry) is reached or extra dryness is detected in the timed drying options, the programme will take shorter. The time decrease will be shown on the display.

5.11.1 Auxiliary Functions

• Prewash

A Prewash is required only for heavily soiled laundry. Not using the Prewash will save energy, water, detergent and time.

• Fast+

You can press the Quick Wash button to shorten the programme time after selecting the programme. For some programmes, the time can be shortened by over 50%. Still, for medium and lightly soiled laundry, you will get the same washing results in a shorter time. Although it depends on the programme, pressing the Quick Wash button once will shorten the programme time down to a certain level. Press the same button for the second time to drop the time to the minimum level. For better washing results, do not use the Quick Wash button for heavily soiled laundry. For medium and lightly soiled laundry, use the Quick Wash button to shorten the programme time.

• Remote Control



You can use this auxiliary function button to connect your product to smart devices. For detailed information, see HomeWhiz and the Remote Control Function.

• Custom Programme

This auxiliary function can be used for Cottons and Synthetics programmes only with the HomeWhiz application. When this auxiliary function is enabled, you can add up to 4 additional rinse steps to the programme. You can select and use some auxiliary functions even though they are not found on your product. You can increase and decrease the time of the Cottons and Synthetics programmes within a safe range.

• Drying

This function dries your laundry after the washing cycle. Please see the programme table for programmes that can be used with this function.

5.11.2 Functions/Programmes Selected by Pressing the Function Buttons for 3 Seconds

• Drum Clean+ 3"

To select this programme, press and hold the auxiliary function button 1 for 3 seconds. Use regularly (once in every 1-2 months) to clean the drum and provide the required hygiene. Before the programme, it applies steam to soften residues in the drum. Operate the programme while the machine is completely empty. To obtain better results, put powder lime-scale remover for washing machines into the detergent compartment no. "2". This programme contains a drying step that runs after the drum cleaning step to dry the inside of the machine.



INFORMATION

- This is not a washing programme. It is a maintenance programme.
- Do not run this programme when there are any objects in the machine. If you try to do so, the machine will automatically detect that there is load inside and abort the programme.

• Anti-Crease+ 3"

If you press and hold the spin selection button for 3 seconds, this function will be selected and the programme follow-up light of the relevant programme will turn on. When this function is selected, it aerates the laundry for up to 8 hours at the end of the programme

to prevent creasing. You can cancel the programme and take your laundry out at any time during the 8-hour duration. Press the function selection key or the machine on/off key to cancel the function. The programme follow-up light will remain on until the function is canceled or the step is complete. If the function cannot be cancelled, it will be active in the subsequent washing cycles as well.

• Steam 3"

You can press and hold the auxiliary function key 2 for 3 seconds to select this function. Use this programme to reduce the wrinkles and shorten the ironing times for a small amount of cotton, synthetic or mixed clothes that are not stained.

• Child lock 3"

You can use the Child Lock to prevent children from tampering with the machine. Thus you can avoid any changes in a running programme.



INFORMATION

- When the Child Lock is enabled, you can press the On/Off key to switch the machine on or off. Programme resumes when you start the machine again.
- You will hear a warning if the buttons are pressed while Child Lock is enabled. This audible warning will be canceled if the buttons are pressed five times consecutively.

To enable Child Lock:

Press and hold the Drying Level

Adjustment button for 3 seconds. When the countdown "3-2-1" on the display ends, child lock icon will be displayed. Once you see this warning, you can release the **Drying Level Adjustment button**.

To disable Child Lock:

Press and hold the Drying Level

Adjustment button for 3 seconds. When the countdown "3-2-1" on the display ends, child lock icon will disappear.

• Bluetooth 3"

You can use the Bluetooth connection function to pair your machine with your smart device. This way, you can use your smart device to get information about your machine and control it.

To enable Bluetooth:
Press and hold the Remote Control function button for 3 seconds. You will see the countdown **"3-2-1"**, and bluetooth symbol will be displayed. Release the **Remote Control function button**. The Bluetooth icon will flash while the product is being paired with the smart device. If the connection is successful, the light of the icon will remain on.

To disable Bluetooth:
Press and hold the Remote Control function button for 3 seconds. You will see the countdown **"3-2-1"**, and bluetooth symbol will be disappear.



INFORMATION

- You must complete the first setup of the HomeWhiz app for Bluetooth to be enabled. After the setup, if you press the Remote Control function button while the button is in the Programme Download/ Remote Control position, the Bluetooth connection will be enabled automatically.

5.12.4 Time based drying - minutes

You can select 30, 90 or 150 minutes drying to reach the desired dryness level at a low temperature.



INFORMATION

- When drying small amount of laundry (2 pieces maximum), select the timed drying steps in the Cottons or Synthetics drying programmes.
- If the laundry has not reached the desired dryness level at the end of the drying programme, you can select timed drying to end the process.
- When this function is selected, the machine performs drying for the adjusted time irrespective of the drying level.

5.12 Drying steps



5.12.1 Iron Dry

Drying continues until the drying level reaches the Iron Dry step.

5.12.2 Cupboard Dry

Drying continues until the drying level reaches the Cupboard Dry step.

5.12.3 Extra Dry

Drying continues until the drying level reaches the Cupboard Extra Dry step.



INFORMATION

- The dryness level might change depending on the mix of laundry, type of material, amount and wetness level of the laundry.
- Do not use the machine to dry laundry that contains lace, tulle, bling, beads, paillette, wire etc. or laundry with high silk content.

5.13 Time display

While the programme is running, the time remaining to the end of the programme will be displayed in hours and minutes, e.g. "01:30".



INFORMATION

- Programme time may differ from the values in section "Programme and consumption table" depending on the water pressure, water hardness and temperature, ambient temperature, amount and the type of laundry, auxiliary functions selected and the changes in the mains voltage.

5.14 End Time



With the **End Time** function, start of the programme can be delayed up to 24 hours. After pressing the **End Time** button, the programme's estimated end time will be displayed. If an **End Time** is set, the **End Time** light will turn on. To ensure that the End Time function is enabled and the program ends at the end of the defined duration, you should press **Start / Pause** after setting the duration. The **Start / Pause** button will stop flashing and remain on.

If you want to cancel End Time function, press the **End Time** button until the End Time light turns off or press the **On/Off** button to turn off and on the machine.

1. Open the loading door, place the laundry and add detergent, etc.
2. Select the washing programme, temperature, spin speed and, if required, the auxiliary functions.
3. Press the **End Time** button to set the desired end time. The **End Time** light will turn on.
4. Press the **Start / Pause** button. Countdown will start. ":" sign in the middle of the end time on the display will start flashing.



INFORMATION

- Do not use liquid detergents when you enable the End Time function! Stains might remain on the clothes.
- The door will remain locked during the End Time countdown. If you want to unlock the door, press the programme start/pause button to switch the machine to pause mode. At the end of the countdown, End Time indicator turns off, washing cycle starts and the time of the selected programme appears on the display.
- When End Time is selected, the time displayed on the screen consists of the end time plus the duration of the selected programme.

5.15 Starting the programme

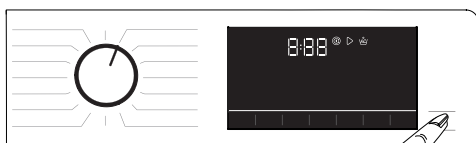

1. Press the **Start/Pause** button to start the programme.
2. The flashing light of the **Start/Pause** button will remain on, indicating that the programme has started.
3. Loading door will be locked. When the door is being locked, "Locking Door" warning will be displayed.

5.16 Loading door lock



There is a locking system on the loading door of the machine that prevents opening of the loading door when the water level is unsuitable to open the door.

"Loading door locked" light on the panel turns on when the loading door is locked.



INFORMATION

- The door will be locked if the Remote Control function is selected. To open the door, you need to press the Remote Control key or change the programme position to deactivate the Remote Control function.

Opening the loading door in case of power failure:



INFORMATION

- In case of a power failure, you may open the loading door manually using the emergency handle under the pump filter cover.



WARNING!

- Make sure that no water remains inside the machine to prevent overflow of water before opening the loading door.

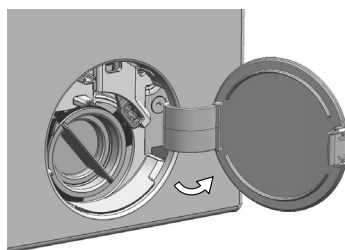

- Turn off and unplug the appliance.
- Open the pump filter cover.

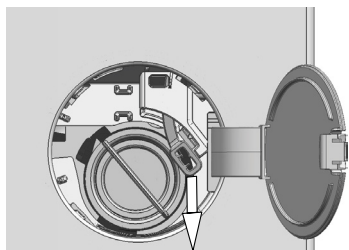

- Remove the loading door emergency handle behind the filter cover with a tool.
- Open the loading door by pulling the loading door emergency handle downwards.
- Try to pull the handle downwards again if the loading door is not opened.
- Bring the loading door emergency handle to its original position after opening the loading door.

5.17 Changing the selections after programme has started

5.17.1 Adding laundry after the programme has started

When you press the **Start/Pause** button, the “Loading door locked” light on the panel will go off if the water level in the machine is suitable.



If the water level in the machine is not suitable when you press the **Start/Pause** button, the panel will warn you that the door is closed.

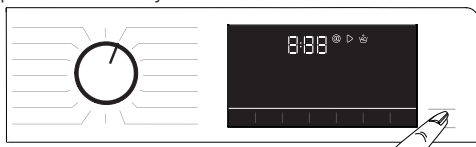

5.17.2 Switching the machine to pause mode



Press the **Start/Pause** button to switch the machine to pause mode.

5.17.3 Changing the programme selection after the programme has started:

If Child Lock is not enabled, you can change programme while the current one is running. This will cancel the current programme.



INFORMATION

- The newly selected programme will start anew.

5.17.4 Changing the auxiliary function, spin speed and temperature settings

Depending on the step the programme has reached, you can cancel or select auxiliary functions. See “Auxiliary function selection”. Also, you can change the spin speed, temperature and drying settings. See “Spin speed selection” and “Temperature selection”.



INFORMATION

- If the temperature of the water inside the machine is high or if the water level is above the door line, the loading door will not open.

5.18 Cancelling the programme

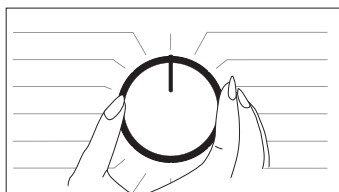

The programme will be cancelled if the programme selection knob is switched to another programme or if the machine is switched off and on with this button.



INFORMATION

- The programme will not be cancelled if you turn the programme selection knob while child lock is enabled. You should cancel the Child Lock first.
- If you want to open the loading door after you have cancelled the programme but you cannot do it since the water level in the machine is above the loading door baseline, turn the Programme Selection knob to Pump+Spin programme and discharge the water in the machine.

5.19 End of programme

Once the programme is completed, the End symbol will be displayed. If you do not press any button for 10 minutes, the machine will switch to OFF mode. Display and all indicators are turned off. If you press any button, the completed programme steps will be displayed.

5.20 Your machine has the "Pause Mode" function.

After using the On/Off button to switch on the machine, if you do not start any programme in the selection step or do not perform anything else, or if you do not do anything in 2 minutes after the selected programme has ended, the programme will automatically switch to energy saving mode. Also, if your product has a display that shows programme time, this display will be completely turned off. If you turn the programme knob or touch any button, the lights will switch back to previous position. The selections you make when exiting the energy efficiency mode may change. Check if your selections are correct before starting the programme. If necessary, make adjustments again. This is not an error.

5.21 HomeWhiz and the Remote Control Function

HomeWhiz allows you to use your smart device to control your washing machine and get information about it. Thanks to the HomeWhiz application, you can use your smart device to carry out some procedures you can also do on the machine. Plus, you can use some features only with the HomeWhiz function.

To use the Bluetooth function of your machine, you should download the HomeWhiz app from the application store of your device. Make sure that your smart device is connected to internet to download the app. If you are using the app for the first time, please follow the on-screen instructions to complete the user registration process. Once the registration is complete, you can use all products with the HomeWhiz feature in your house on this account. On the HomeWhiz app, you can tap "Add/Remove Appliance" to see the products paired with your account. You can pair these products on this page.



INFORMATION

- To be able to use the HomeWhiz function, make sure that the app is installed on your smart device and that your washing machine is paired with your smart device via Bluetooth. If the washing machine is not paired with your smart device, it will function as an appliance without the HomeWhiz feature.
- Your product will run once it is paired with your smart device via Bluetooth. Controls made from the app will be enabled through this pairing. For this reason, the Bluetooth signal between the product and the smart device must be strong enough.
- Please visit www.homewhiz.com to see the Android and iOS versions supported by the HomeWhiz application.



WARNING!

- All the safety measures described in "**GENERAL SAFETY INSTRUCTIONS**" section of your user manual apply to remote control through the HomeWhiz function as well.

5.21.1 HomeWhiz Setup

Your product and the HomeWhiz app must be connected for the app to run. To establish this connection, please follow the steps below for setup both on your product and on the HomeWhiz App.

- If you are adding an appliance for the first time, tap “Add/Remove Appliance” on the HomeWhiz App. Then tap “Tap here to setup new appliance”. Follow the steps below as well as the instructions on the HomeWhiz App to complete the setup.
- To start the setup process, make sure that your machine is switched off. Press and hold the Temperature button and the Remote Control Function button simultaneously for 3 seconds to switch your machine to HomeWhiz setup mode.



- While the device is in HomeWhiz setup mode, you will see an animation on the display, and the Bluetooth icon will flash until the machine is paired with your smart device. In this mode, only the programme button is enabled. Other buttons are disabled.



- On the screen of the app, select the desired washing machine and tap Next.
- Follow on-screen instructions until the HomeWhiz app asks you about the product you wish to connect to your smart device.
- Return to the HomeWhiz app and wait until the setup is complete. Once the setup is complete, give your washing machine a name. You can now tap the screen to see the product you have added to the HomeWhiz App.



INFORMATION

- If you cannot complete the setup successfully in 5 minutes, the washing machine will switch off automatically. In this case, you will have to start over the setup procedure. If the problem persists, please contact the Authorised Service Agent.
- You can use your washing machine with more than one smart device. To do this, download the HomeWhiz app on the other smart device as well. After launching the app, you will need to sign in to your account you have previously created and paired with your washing machine. Otherwise, please read “Setting up a washing machine that is connected to someone else’s account”.



WARNING!

- For HomeWhiz setup, your smart device must be connected to internet. Otherwise, the HomeWhiz App will not let you complete the setup process successfully. If you are having problems with your internet connection, please contact your internet service provider.



INFORMATION

- The HomeWhiz application may ask you to enter the product number stated on the label of the product. Product label is found on the inner side of the product door. Product number is written on this label.



5.21.2 Setting up a washing machine that is connected to someone else’s account

If the washing machine you want to use has previously been registered in the system with someone else’s account, you need to establish a new connection between the HomeWhiz App and the product.

- Download the HomeWhiz App on the new smart device you want to use.
- Create a new account and log in to this account on the HomeWhiz app.

- Follow the steps in the HomeWhiz Setup (5.21.1 HomeWhiz Setup) to complete the setup.



WARNING!

- Since the HomeWhiz and Remote Control functions of your product work through pairing via Bluetooth, the product can be run by only one HomeWhiz app at a time.



When Remote Control is enabled, you can only manage and switch off the machine and follow status on the washing machine. All functions except child lock can be managed through the application.

You can check the function indicator on the key to follow whether the Remote Control function is On or Off.

If the Remote Control function is Off, all the operations are handled on the washing machine and only status follow-up is allowed on the application.

If the Remote Control function cannot be enabled, you will hear a warning after pressing the button. This might occur if the product is switched on or if there is no product paired through Bluetooth. Bluetooth setting being Off or the washing machine's door being open are examples for such cases. When you enable this function on the washing machine, said function will remain on except for certain cases, allowing you to control your washing machine remotely via Bluetooth.

In certain cases, it deactivates itself for safety reasons:

- When your washing machine undergoes a power interruption.
- When the programme knob is turned to select a different programme or when the product is switched off.

5.21.3 Using the Remote Control function

After HomeWhiz setup, Bluetooth will turn on automatically. To enable or disable the Bluetooth connection, please see 5.11.2 Bluetooth 3". If you switch your machine off and on while Bluetooth is enabled, it will reconnect automatically. If the paired device goes out of the range, the Bluetooth connection will turn off automatically. For this reason, you will need to turn on Bluetooth again if you want to use the Remote Control function. You can check the Bluetooth symbol on the display to follow the connection status. If the symbol is on, this means that the Bluetooth connection is established. If the symbol is established, the product is trying to connect. If the symbol is off, this means that you have no connection.



WARNING!

- If the Bluetooth connection is enabled on your product, you can select the Remote Control function. If the Remote Control function cannot be selected, check the connection status. If the connection fails, repeat the initial set-up settings on the appliance.
- For safety reasons, the product's door will remain locked while the Remote Control function is enabled, independently of the operating mode. If you want to open the door of the product, you will need to turn the program selection knob or press the Remote Control key to disable the Remote Control function.

If you want to control your washing machine remotely, enable the Remote Control function by pressing the Remote Control button while the programme knob is in the Programme Download/Remote Control position on the control panel. Once the product is accessed, you will see a screen similar to the one below.

5.21.4 Troubleshooting

Follow the steps below if you are having problem with controlling or connection. Observe whether the problem persists or not after the action you have performed. Do the following if the problem is not resolved.

- Check whether your smart device is connected to the relevant home network.
- Restart the product application.
- Turn Bluetooth off and on through the user control panel.
- If the connection cannot be established with the above processes, repeat the initial set-up settings on the washing machine. If the problem persists, consult an Authorised Service Agent.

6 Maintenance and cleaning

Service life of product extends and frequently experienced problems will be reduced if it is cleaned at regular intervals.

6.1 Cleaning the detergent drawer

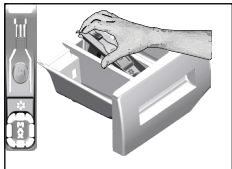

Clean the detergent drawer at regular intervals (every 4-5 washing cycles) as shown below in order to prevent accumulation of powder detergent in time.

- 1 Remove the siphon by lifting it from behind as shown in the picture. After performing the below mentioned cleaning procedures, replace the siphon back to its seating and push its front section downwards to make sure that the locking tab engages.



INFORMATION

- If more than normal amount of water and softener mixture remains in the softener compartment, the siphon must be cleaned.

2. Wash the detergent drawer and the siphon with plenty of lukewarm water in a washbasin. In order to prevent the residues to contact your skin, clean it with an appropriate brush by wearing a pair of gloves.
- 3 Insert the drawer back into its place after cleaning and make sure that it is seated well.

6.2 Cleaning the loading door and the drum

For products with drum cleaning programme, please see Operating the product - Programmes.



INFORMATION

- Repeat Drum Cleaning process in every 2 months.
- Use an detergent /anti-limescale suitable for the washing machines.



After every washing and drying make sure that no foreign substance is left in the drum. If the holes on the bellow shown in the figure are blocked, open the holes using a toothpick.



INFORMATION

- Foreign metal substances will cause rust stains in the drum. Clean the stains on the drum surface by using cleaning agents for stainless steel. Never use steel wool or wire wool.



CAUTION!

- Never use sponge or scrub materials. These will damage the painted, chrome and plastic surfaces.

6.3 Cleaning the body and control panel

Wipe the body of the machine with soapy water or non-corrosive mild gel detergents as necessary, and dry with a soft cloth. Use only a soft and damp cloth to clean the control panel.

6.4 Cleaning the water intake filters

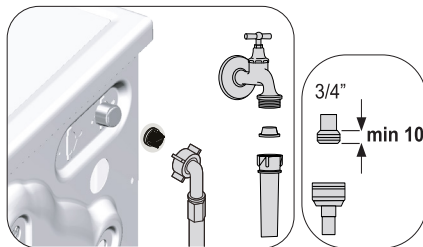

There is a filter at the end of each water intake valve at the rear of the machine and also at the end of each water intake hose where they are connected to the tap. These filters prevent foreign substances and dirt in the water to enter the washing machine. Filters should be cleaned if they are dirty.

1. Close the taps.

2. Remove the nuts of the water intake hoses to access the filters on the water intake valves. Clean residues on them with an appropriate brush. If the filters are too dirty, remove them from their places with a pliers and clean in this way.
3. Take out the filters on the flat ends of the water intake hoses together with the gaskets and clean thoroughly under running water.
4. Replace the gaskets and filters carefully in their places and tighten the hose nuts by hand ensuring there are no leaks.

2. Open the filter cover. Press the tab in the direction of the arrow and pull the cover out towards yourself.

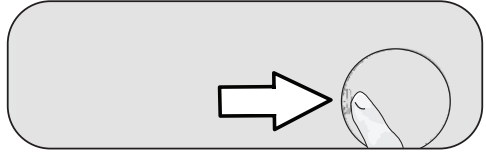

3. To drain the water in the machine.

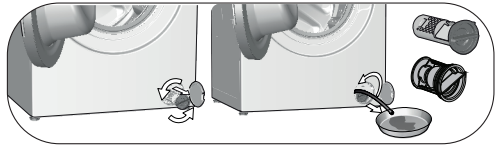

- a Pull the emergency draining hose out from its seat.
- b Place a large container at the end of the hose. Drain the water into the container by pulling out the plug at the end of the hose. When the container is full, block the inlet of the hose by replacing the plug. After the container is emptied, repeat the above procedure to drain the water in the machine completely.
- c When draining of water is finished, close the end by the plug again and fix the hose in its place.
- d Turn and remove the pump filter.

4. Clean any residues inside the filter as well as fibres, if any, around the pump impeller region.
5. Replace the filter.
6. Close the filter cover.

1. In order to clean the dirty filter and discharge the water, unplug the machine to cut off the supply power.

6.5 Draining remaining water and cleaning the pump filter

The filter system in your machine prevents solid items such as buttons, coins and fabric fibres clogging the pump impeller during discharge of washing water. Thus, the water will be drained without any problem and the service life of the pump will extend. If the machine fails to drain water, the pump filter is clogged. Filter must be cleaned whenever it is clogged or in every 3 months. Water must be drained off first to clean the pump filter. In addition, prior to transporting the machine (e.g., when moving to another house) and in case of freezing of the water, water may have to be drained completely.



CAUTION!

- Foreign substances left in the pump filter may damage your product or may cause noise problem.
- If the product is not being used, shut the tap, remove mains hose and drain the water inside the machine in places where there is the risk of the product freezing .
- After each use, turn off the water tap to which the mains hose is connected.



CAUTION!

- Temperature of the water inside the machine may rise up to 90 °C. To avoid the risk of burning, clean the filter after the water inside the machine is cooled down.

7 Troubleshooting

Programmes won't start after the loading door has been closed.

- You did not press the Start/Pause/Cancel button.>>> *Press the Start/Pause/Cancel button.
- If the load is too much, it might be hard for the loading door to be closed.>>> *Load less laundry and make sure that the loading door is closed properly.

Programme cannot be started or selected.

- The machine may have switched itself to self-protection mode due to a supply problem (mains voltage, water pressure etc.).>>> To cancel the programme, turn the Programme Selection knob to select another programme. Previous programme will be cancelled. (see. "Cancellation of programme")

Water inside the machine.

- There might be some water remaining in the product due to the quality control processes carried out during production. >>> This is not a failure, water does not harm the machine.

Water is leaking from the bottom of the machine.

- There might be a problem with the hoses or the pump filter.>>> Make sure that the seals of the water inlet hoses are securely fitted. Attach the hose to the tap tightly.
- Pump filter might not be closed securely. >>> Make sure that the pump filter is closed securely.

Machine does not take in water.

- Tap might be turned off. >>> Turn on the taps.
- Water inlet hose might be bent. >>> Flatten the hose.
- Water inlet filter might be clogged. >>> Clean the filter.
- Loading door might not be closed. >>> Close the loading door.

Machine does not drain water.

- Water drain hose might be clogged or twisted. >>> Clean or flatten the hose.
- Pump filter might be clogged. >>> Clean the pump filter.

Machine vibrates or makes noise.

- Machine might be unbalanced. >>> Adjust the feet to level the machine.
- A hard substance might have entered the pump filter. >>> Clean the pump filter.
- Transportation safety bolts might not be removed. >>> Remove the transportation safety bolts.
- The amount of laundry might be too little. >>> Add more laundry to the machine.
- The machine might be overloaded with laundry. >>> Take out some of the laundry from the machine or distribute the load by hand to balance it evenly in the machine.
- The machine might be in contact with a hard surface. >>> Make sure that the machine is not in contact with anything.

Machine stopped shortly after the programme started.

- The machine might have stopped temporarily due to low voltage. >>> It will resume running once the voltage returns to a normal level.

Machine directly discharges the water it takes in.

- The drain hose might be at an inappropriate height. >>> Connect the water drain hose as described in the user manual.

No water can be seen in the machine during washing.

- Water level cannot be seen outside the machine. This is not a failure.

Loading door cannot be opened.

- Door lock might be enabled because of the water level in the machine. >>> Drain the water by running the Pump or Spin programme.
- Machine might be heating the water or at the spinning step.>>> Wait until the programme is complete.
- The loading door might be jammed due to the pressure it is exposed to. >>> Hold the grip, push and pull the loading door to free it from the pressure and open it.
- The loading door will not open if there is no power. >>> To open the loading door, open the pump filter cap and pull down the emergency handle positioned at the rear side of the said cap. See "Loading door lock"

Washing takes longer than specified in the user manual.(*)

- Water pressure might be low. >>> Since the amount of the water has decreased, the machine will wait until it takes adequate water to avoid poor washing quality. Therefore, the washing time extends.
- Voltage might be low. >>> If the supply voltage is low, the washing time is extended to prevent poor washing quality.
- Inlet temperature of water might be too low. >>> The time required to heat up the water extends in cold seasons. Also, washing time can be extended to avoid poor washing results.
- The number of rinsing cycles and/or the amount of rinsing water might have increased. >>> When a better rinsing performance is needed, the machine increases the amount of rinsing water, and adds another rinsing cycle, if necessary.
- Excessive foam might have formed due to use of too much detergent, and the automatic foam absorption system might have been activated. >>> Use the recommended amount of detergent.

Programme time does not countdown. (On models with display) (*)

- The timer may stop during water intake. >>> The timer indicator will not count down until the machine takes in an adequate amount of water. When the amount of the water taken in decreases, the machine will wait until it takes in enough water to avoid poor washing results. Timer indicator will resume countdown after this.
- The timer indicator might stop during heating. >>> The timer indicator will not count down until the machine reaches the selected temperature.
- The timer indicator might stop during spinning. >>> The automatic unbalanced load detection system might have been activated due to uneven distribution of the laundry in the drum.

Programme time does not countdown. (*)

- The laundry in the machine might be unbalanced. >>> The automatic unbalanced load detection system might have been activated due to uneven distribution of the laundry in the drum.

Machine does not switch to spinning step. (*)

- The laundry in the machine might be unbalanced. >>> The automatic unbalanced load detection system might have been activated due to uneven distribution of the laundry in the drum.
- The machine cannot spin if the water in it is not drained completely. >>> Check the filter and the drain hose.
- Excessive foam might have formed due to use of too much detergent, and the automatic foam absorption system might have been activated. >>> Use the recommended amount of detergent.

Washing performance is poor: Clothes are going grey. ()**

- Insufficient amount of detergent might have been used over a long period of time. >>> Use the recommended amount of detergent according to water hardness and the laundry.
- Washing might have been performed at low temperatures for a long time. >>> Select the proper temperature for the laundry to be washed.
- Hard water and insufficient amount of detergent. >>> Using hard water together with insufficient amount of detergent might cause dirt accumulation and greying on laundry in time. It is difficult to eliminate greying once it happens. Use the recommended amount of detergent appropriate for water hardness and the laundry.
- Excessive amount of detergent might have been used. >>> Use the recommended amount of detergent appropriate for water hardness and the laundry.

Washing performance is poor: Stains persist or the laundry is not whitened. ()**

- Insufficient amount of detergent might have been used. >>> Use recommended amount of detergent appropriate for the laundry.
- Machine might have been overloaded. >>> Do not overload the machine. Load the machine with the amounts recommended in the "Programme and consumption table".
- Wrong programme and temperature might have been selected. >>> Select the right programme and temperature for the laundry to be washed.
- Wrong type of detergent might have been used. >>> Use original detergent appropriate for the machine.
- Detergent might have been put in the wrong compartment. >>> Put the detergent in the correct compartment. Do not mix the bleaching agent and the detergent with each other.

Washing performance is poor: Oily stains appeared on the laundry. ()**

- The drum might not have been cleaned regularly. >>> Clean the drum regularly. To do this, please see. 6.2.

Washing performance is poor: Clothes smell bad. ()**

- Washing at low temperatures and/or with short programmes for a long time will cause smell and bacteria in the drum. >>> Leave the detergent drawer and loading door of the machine ajar after every washing cycle. Thus, a humid environment favorable for bacteria cannot occur in the machine.

Colour of the clothes faded. ()**

- Machine might have been overloaded. >>> Do not overload the machine.
- Detergent used might be damp. >>> Keep detergents closed in an environment free of humidity and do not expose them to excessive temperatures.
- A high temperature might have been selected. >>> Select a programme and temperature suitable for the type and soiling degree of the laundry.

Rinsing performance is poor

- The amount, brand or storage conditions of the detergent might not be suitable. >>> Use a detergent appropriate for the washing machine and your laundry. Keep detergents closed in an environment free of humidity and do not expose them to excessive temperatures.
- The detergent might have been added to the wrong compartment. >>> If you add detergent to the prewash compartment even if you have not selected a prewash programme, the machine might take this detergent during the rinsing or softener step. Put the detergent in the correct compartment.
- Pump filter might have been clogged. >>> Check the filter.
- Drain hose might be folded. >>> Check the drain hose.

Laundry became stiff after washing. ()**

- Insufficient amount of detergent might have been used. >>> Using insufficient amount of detergent for the water hardness can cause the laundry to become stiff in time. Use appropriate amount of detergent according to the water hardness.
- The detergent might have been added to the wrong compartment. >>> If you add detergent to the prewash compartment even if you have not selected a prewash programme, the machine might take this detergent during the rinsing or softener step. Put the detergent in the correct compartment.
- Detergent might have been mixed with softener. >>> Do not mix the detergent with softener. Wash and clean the drawer with hot water.

Laundry does not smell like softener. ()**

- The detergent might have been added to the wrong compartment. >>> If you add detergent to the prewash compartment even if you have not selected a prewash programme, the machine might take this detergent during the rinsing or softener step. Wash and clean the drawer with hot water. Put the detergent in the correct compartment.
- Detergent might have been mixed with softener. >>> Do not mix the detergent with softener. Wash and clean the drawer with hot water.

Detergent residue in the detergent drawer. ()**

- Detergent might have been added to wet drawer. >>> Dry the detergent drawer before adding detergent.
- Detergent might have gotten damp. >>> Keep detergents closed in an environment free of humidity and do not expose them to excessive temperatures.
- Water pressure might be low. >>> Check the water pressure.
- The detergent in the main wash compartment got wet while the machine was taking in the prewash water. Holes of the detergent compartment might have been blocked. >>> Check the holes and clean if they are clogged.
- There might be a problem with the detergent drawer valves. >>> Call the Authorised Service Agent.
- Detergent might have been mixed with softener. >>> Do not mix the detergent with softener. Wash and clean the drawer with hot water.

There is detergent left on the laundry.

- Machine might have been overloaded. >>> Do not overload the machine.
- Wrong programme and temperature might have been selected. >>> Select the right programme and temperature for the laundry to be washed.
- Wrong detergent might have been used. >>> Select a proper detergent for the laundry to be washed.

Too much foam forms in the machine. (**)

- Improper detergents for the washing machine might have been used. >>> Use detergents suitable for washing machine.
- Excessive amount of detergent might have been used. >>> Use only sufficient amount of detergent.
- Detergent might have been stored under inappropriate conditions. >>> Keep the detergent in a closed and dry area. Do not store it in excessively hot places.
- Meshed laundry such as tulles might foam too much due to their texture. >>> Use less detergent for these types of fabrics.
- Detergent might have been put in the wrong compartment. >>> Put the detergent in the correct compartment.
- Softener is taken early. >>> There might be a problem with the valves or the detergent drawer. Call the Authorised Service Agent.

Foam is overflowing from the detergent drawer.

- Excessive amount of detergent might have been used. >>>> Mix 1 tablespoonful softener and ½ l water and pour into the main wash compartment of the detergent drawer.
- Put detergent into the machine suitable for the programmes and maximum loads indicated in the "Programme and consumption table". If you use additional chemicals (stain removers, bleaches and etc), reduce the amount of detergent.

Laundry remains wet at the end of the programme. (*)

- Excessive foam might have formed due to use of too much detergent, and the automatic foam absorption system might have been activated. >>> Use the recommended amount of detergent.

Drying lasts too long.

- The front of the air inlet filter on the front of the machine might be blocked. >>> Remove any items in front of the air inlet filter that may block ventilation.
- Ventilation might be insufficient as the area where the machine is installed is very small. >>> Open the doors or windows so that the room temperature does not rise too much.
- The machine might have been overloaded. >>> Do not overload the machine.
- Spinning might not be sufficient for laundry. >>> Select a higher spinning speed in the washing step of the Washer-Dryer.
- The tap might be turned off. >>> Turn on the taps.

Laundry comes off wet after the drying step.

- The programme selected might not be suitable for the type of laundry. >>>> Check the care labels on garments and select a programme accordingly, or select timed programmes additionally.
- The machine might have been overloaded. >>> Do not overload the machine.
- Spinning might not be sufficient for laundry. >>> Select a higher spinning speed in the washing step of the Washer-Dryer.

Machine does not start or programme cannot be started.

- Power cable might be unplugged. >>> Make sure that the power cable is plugged in.
- Programme might not be set, or the Start/Pause/Cancel button might be not pressed. >>> Make sure the programme is set and the machine is not in Stand-by mode.
- Child lock might be activated. >>> Disable Child Lock.

Laundry shrinks, fades, tarnishes or gets damaged.

- The programme selected might not be suitable for the type of laundry. >>>> Check the care labels on garments and select a programme accordingly, or select timed programmes additionally. You should not dry laundry that is not suitable for drying.

Machine does not dry.

- Laundry might not be dried or the drying step might not be enabled. >>>> Check if the drying function is selected after the selected washing programme.

Loading door can not be opened.

- The door of your machine might not be opening due to safety reasons. >>>> If the door locked indicator is still active on the display after the drying step, the machine will keep the door locked for your safety until it cools down.
- The loading door will not open if there is no power. >>>> To open the loading door, open the pump filter cap and pull down the emergency handle positioned at the rear side of the said cap. See "Loading door lock"

(*) Machine does not switch to spinning step when the laundry is not evenly distributed in the drum to prevent any damage to the machine and to its surrounding environment. Readjust the laundry and perform spinning again.

(**) The drum might not have been cleaned regularly. >>> Clean the drum regularly. See 6.2



CAUTION!

- If you cannot eliminate the problem although you follow the instructions in this section, consult your dealer or the Authorised Service Agent. Never try to repair a nonfunctional product yourself.



WARNING!

- Check the HomeWhiz section for the relevant troubleshooting information.