

Refrigerator

User manual

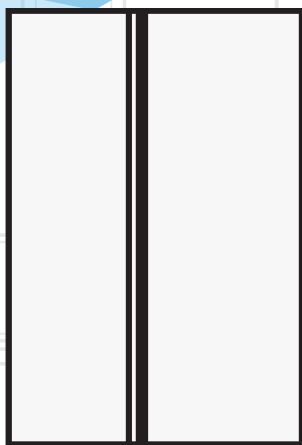

GN163130ZGB | GNE640E50VZGB
GN162330ZGB
GNE91640E30ZX
GNE640E50VZP

EN | TW

beko

Please read this manual before using the product!

Dear Customer,

We'd like you to make the best use of our product, which has been manufactured in modern facilities with care and meticulous quality controls.

Thus, we advise you to read the entire user manual before you use the product. In case the product changes hands, do not forget to hand the guide to its new owner along with the product.

This guide will help you use the product quickly and safely.

- Please read the user guide carefully before installing and operating the product.
- Always observe the applicable safety instructions.
- Keep the user guide within easy reach for future use.
- Please read any other documents provided with the product.

Keep in mind that this user guide may apply to several product models. The guide clearly indicates any variations of different models.

	Important information and useful tips.
	Risk of life and property.
	Risk of electric shock.
	The product's packaging is made of recyclable materials, in accordance with the National Environment Legislation.

Table of Contents

1. Safety and environment instructions 3

- 1.1. General safety 3
- 1.1.1 HC warning 5
- 1.1.2 For models with water dispenser 5
- 1.2. Intended use 5
- 1.3. Child safety 6
- 1.4. Compliance with WEEE Directive and
Disposing of the Waste Product 6
- 1.5. Compliance with RoHS Directive 6
- 1.6. Package information 6

2 Refrigerator 7

2 Refrigerator 8

3 Installation 9

- 3.1. Right place for installation 9
- 3.2. Attaching the plastic wedges 9
- 3.3. Adjusting the stands 10
- 3.4. Power connection 10
- 3.5. Water connection 11
- 3.6. Connecting water hose to the product 12
- 3.7. Connecting to water mains 12
- 3.8. For products using water carboy 13
- 3.9 Water filter 13
- 3.9.1. Fixing external filter on the wall (Optional) 14
- 3.9.2. Internal filter 15

4 Preparation 17

- 4.1. What to do for energy saving 17
- 4.2. First Use 17

5 Using the product 18

- 5.1. Indicator panel 18
- 5.2. Activating water filter change warning . . . 28
- 5.3. Moisture controlled vegetable bin 29
- 5.4. Using the water fountain 29
- 5.5. Filling the fountain water tank 29
- 5.6. Cleaning the water tank 30
- 5.7. Taking ice / water 31
- 5.8. Drip tray 31
- 5.9. Zero degree compartment 32
- 5.10. Vegetable bin 32
- 5.11. Blue light 32
- 5.12. Ionizer 32
- 5.13. Minibar 32
- 5.14. Odour filter 32
- 5.15. Icematic and ice storage box 33
- 5.16. Ice-maker 33
- 5.17. Freezing fresh food 35
- 5.18. Recommendations for storing frozen foods 35
- 5.19. Deep freezer details 35
- 5.20. Placing the food 36
- 5.21. Door open alert 36
- 5.22. Interior light 36





6 Maintenance and cleaning 37

7 Troubleshooting 38

1 Safety and environment instructions

This section provides the safety instructions necessary to prevent the risk of injury and material damage. Failure to observe these instructions will invalidate all types of product warranty.

Intended use

	WARNING: Keep ventilation openings, in the appliance enclosure or in the built-in structure, clear of obstruction.
	WARNING: Do not use mechanical devices or other means to accelerate the defrosting process, other than those recommended by the manufacturer.
	WARNING: Do not damage the refrigerant circuit.
	WARNING: Do not use electrical appliances inside the food storage compartments of the appliance, unless they are of the type recommended by the manufacturer.

- staff kitchen areas in shops, offices and other working environments;
- farm houses and by clients in hotels, motels and other residential type environments;
- bed and breakfast type environments;
- catering and similar non-retail applications.

1.1. General safety

- This product should not be used by persons with physical, sensory and mental disabilities, without sufficient knowledge and experience or by children. The device can only be used by such persons under supervision and instruction of a person responsible for their safety. Children should not be allowed to play with this device.
- In case of malfunction, unplug the device.
- After unplugging, wait at least 5 minutes before plugging in again.
- Unplug the product when not in use.
- Do not touch the plug with wet hands! Do not pull the cable to plug off, always hold the plug.
- Do not plug in the refrigerator if the socket is loose.

This appliance is intended to be used in household and similar applications such as

Safety and environment instructions

- Unplug the product during installation, maintenance, cleaning and repair.
- If the product will not be used for a while, unplug the product and remove any food inside.
- Do not use the product when the compartment with circuit cards located on the upper back part of the product (electrical card box cover) (1) is open.
- Plug the product into an earthed socket. Earthing must be done by a qualified electrician.
- If the product has LED type lighting, contact the authorised service for replacing or in case of any problem.
- Do not touch frozen food with wet hands! It may adhere to your hands!

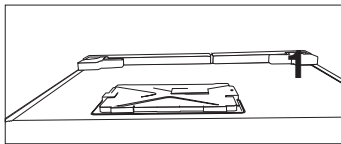
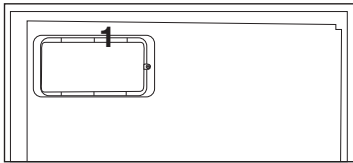

- Do not use steam or steamed cleaning materials for cleaning the refrigerator and melting the ice inside. Steam may contact the electrified areas and cause short circuit or electric shock!
- Do not wash the product by spraying or pouring water on it! Danger of electric shock!
- In case of malfunction, do not use the product, as it may cause electric shock. Contact the authorised service before doing anything.
- Do not place liquids in bottles and cans into the freezer compartment. They may explode.
- Place liquids in upright position after tightly closing the lid.
- Do not spray flammable substances near the product, as it may burn or explode.
- Do not keep flammable materials and products with flammable gas (sprays, etc.) in the refrigerator.
- Do not place containers holding liquids on top of the product. Splashing water on an electrified part may cause electric shock and risk of fire.
- Exposing the product to rain, snow, sunlight and wind will cause electrical danger. When relocating the product, do not pull by holding the door handle. The handle may come off.

Safety and environment instructions

- Take care to avoid trapping any part of your hands or body in any of the moving parts inside the product.
- Do not step or lean on the door, drawers and similar parts of the refrigerator. This will cause the product to fall down and cause damage to the parts.
- Take care not to trap the power cable.

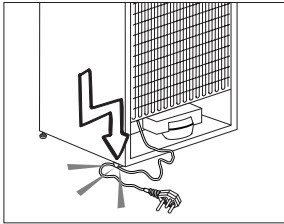

1.1.1 HC warning

If the product comprises a cooling system using R600a gas, take care to avoid damaging the cooling system and its pipe while using and moving the product. This gas is flammable. If the cooling system is damaged, keep the product away from sources of fire and ventilate the room immediately.



The label on the inner left side indicates the type of gas used in the product.

1.1.2 For models with water dispenser

- Pressure for cold water inlet shall be maximum 90 psi (6.2 bar). If your water pressure exceeds 80 psi (5.5 bar), use a pressure limiting valve in your mains system. If you do not know how to check your water pressure, ask for the help of a professional plumber.
- If there is risk of water hammer effect in your installation, always use a water hammer prevention equipment in your installation. Consult Professional plumbers if you are not sure that there is no water hammer effect in your installation.
- Do not install on the hot water inlet. Take precautions against of the risk of freezing of the hoses. Water temperature operating interval shall be 33°F (0.6°C) minimum and 100°F (38°C) maximum.
- Use drinking water only.

1.2. Intended use

- This product is designed for home use. It is not intended for commercial use.
- The product should be used to store food and beverages only.

Safety and environment instructions

- Do not keep sensitive products requiring controlled temperatures (vaccines, heat sensitive medication, medical supplies, etc.) in the refrigerator.
- The manufacturer assumes no responsibility for any damage due to misuse or mishandling.
- Original spare parts will be provided for 10 years, following the product purchasing date.

1.3. Child safety

- Keep packaging materials out of children's reach.
- Do not allow the children to play with the product.
- If the product's door comprises a lock, keep the key out of children's reach.

1.4. Compliance with WEEE Directive and Disposing of the Waste Product

This product complies with EU WEEE Directive (2012/19/EU). This product bears a classification symbol for waste electrical and electronic equipment (WEEE).

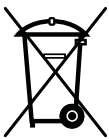

This product has been manufactured with high quality parts and materials which can be reused and are suitable for recycling. Do not dispose of the waste product with normal domestic and other wastes at the end of its service life. Take it to the collection center for the recycling of electrical and electronic equipment. Please consult your local authorities to learn about these collection centers.

1.5. Compliance with RoHS Directive

- This product complies with EU WEEE Directive (2011/65/EU). It does not contain harmful and prohibited materials specified in the Directive.

1.6. Package information

- Packaging materials of the product are manufactured from recyclable materials in accordance with our National Environment Regulations. Do not dispose of the packaging materials together with the domestic or other wastes. Take them to the packaging material collection points designated by the local authorities.

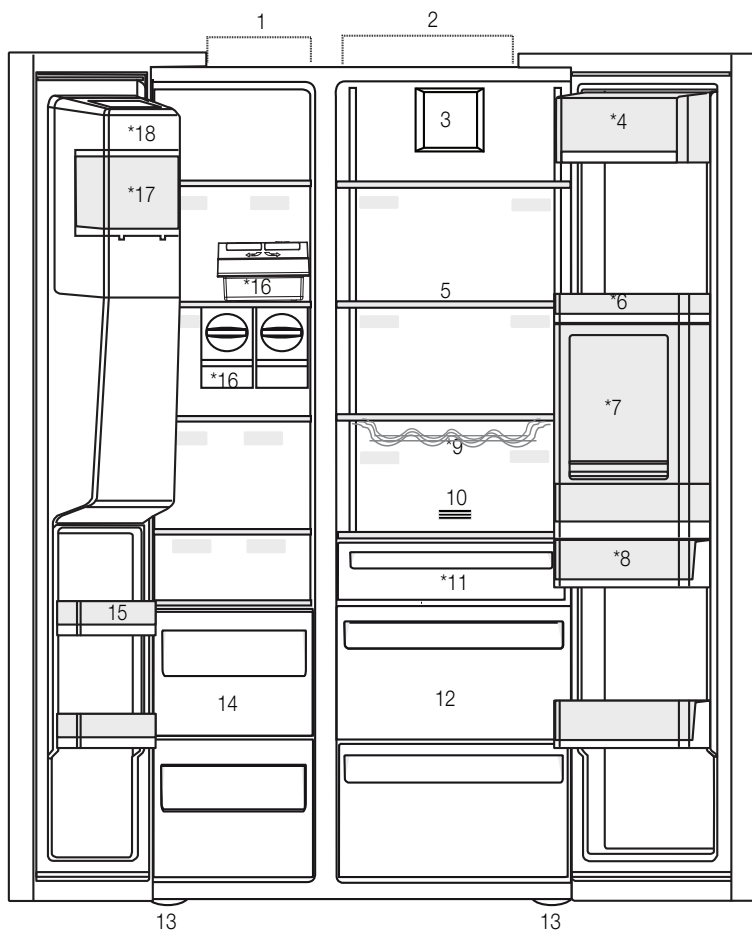

- | | |
|---|---|
| 1- Freezer compartment | 10- Odour filter |
| 2- Cooler compartment | 11- Zero degree compartment |
| 3- Fan | 12- Vegetable bins |
| 4- Butter-cheese compartment | 13- Adjustable stands |
| 5- Glass shelves | 14- Frozen food storing compartments |
| 6- Cooler compartment door shelves | 15- Freezer compartment door shelves |
| 7- Minibar accessory | 16- Icematics |
| 8- Water tank | 17- Ice storage box |
| 9- Bottle holder | 18- Ice-maker decorative lid |
| | *Optional |



*Optional: Figures in this user guide are schematic and may not be exactly match your product. If your product does not comprise the relevant parts, the information pertains to other models.

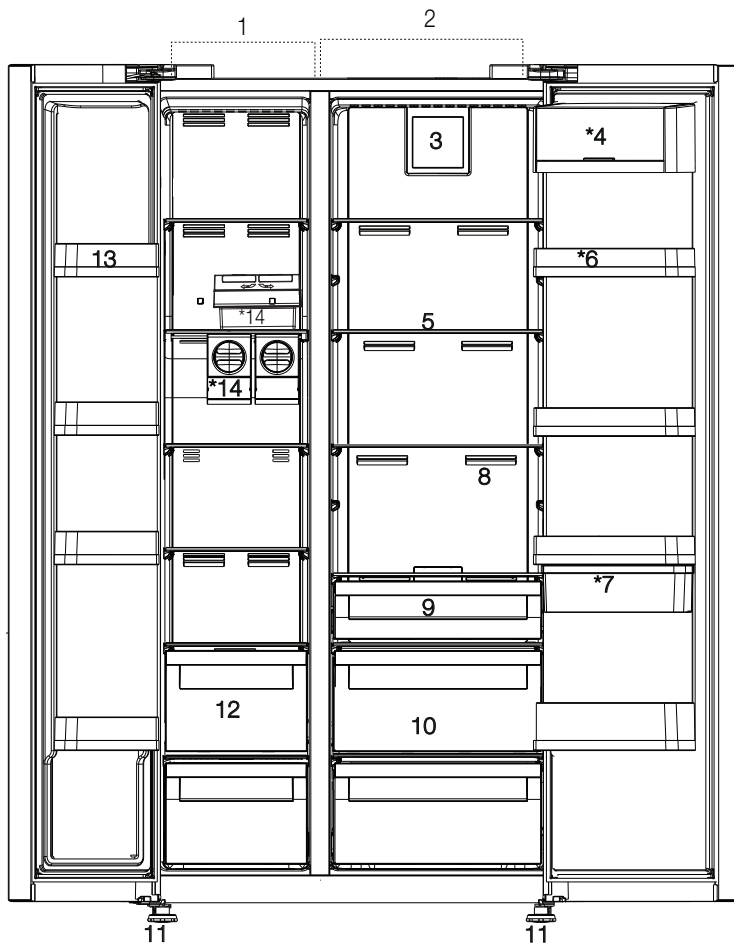

*Optional: Figures in this user guide are schematic and may not be exactly match your product. If your product does not comprise the relevant parts, the information pertains to other models.

3.1. Right place for installation

Contact the Authorized Service for the product's installation. To ready the product for installation, see the information in the user guide and make sure the electric and water utilities are as required. If not, call an electrician and plumber to arrange the utilities as necessary.



WARNING: The manufacturer assumes no responsibility for any damage caused by the work carried out by unauthorized persons.



WARNING: The product's power cable must be unplugged during installation. Failure to do so may result in death or serious injuries!



WARNING: If the door span is too narrow for the product to pass, remove the door and turn the product sideways; if this does not work, contact the authorized service.

- Place the product on a flat surface to avoid vibration.
- Place the product at least 30 cm away from the heater, stove and similar sources of heat and at least 5 cm away from electric ovens.
- Do not expose the product to direct sunlight or keep in damp environments.
- The product requires adequate air circulation to function efficiently. If the product will be placed in an alcove, remember to leave at least 5 cm distance between the product and the ceiling and the walls.
- Do not install the product in environments with temperatures below -5°C .

3.2. Attaching the plastic wedges

Use the plastic wedges in the provided with the product to provide sufficient space for air circulation between the product and the wall.

1. To attach the wedges, remove the screws on the product and use the screws provided with the wedges.

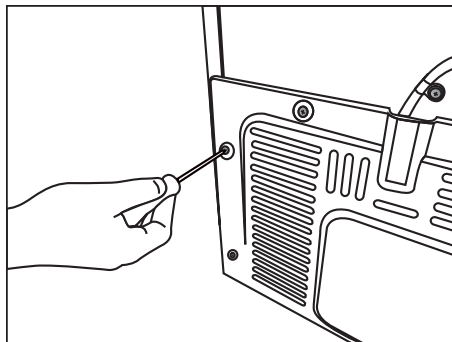

2. Attach 2 plastic wedges on the ventilation cover shown as j in the figure.

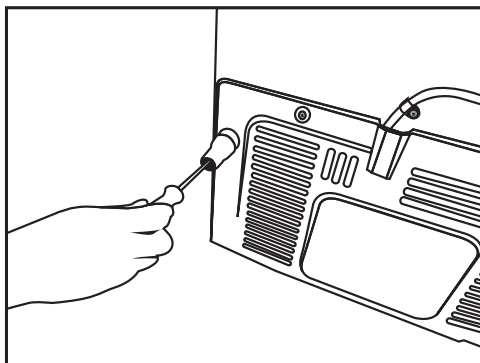

Installation

3.3. Adjusting the stands

If the product is not in balanced position, adjust the front adjustable stands by rotating right or left.

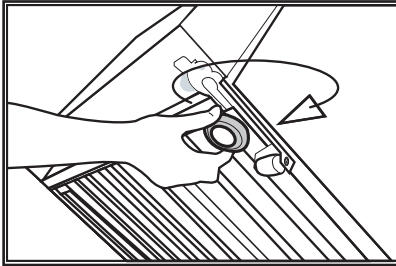
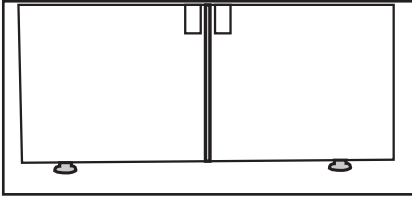

In order to adjust the doors vertically,

- Loosen the fixing nut at the bottom
- Screw adjusting nut (CW/CCW) according to the position of the door
- Tighten the fixing nut for the final position

In order to adjust the doors horizontally,

- Loosen the fixing bolt on the top
- Screw the adjusting bolt (CW/CCW) on the side according to the position of the door
- Tighten the fixing bolt on the top for the final position

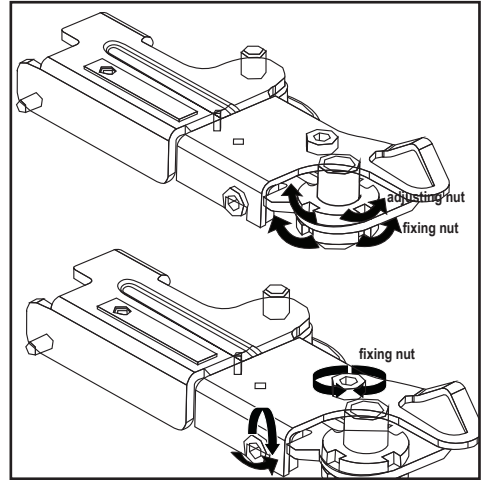

3.4. Power connection



WARNING: Do not use extension or multi sockets in power connection.



WARNING: Damaged power cable must be replaced by Authorized Service.



When placing two coolers in adjacent position, leave at least 4 cm distance between the two units.

- Our firm will not assume responsibility for any damages due to usage without earthing and power connection in compliance with national regulations.
- The power cable plug must be easily accessible after installation.
- Do not use multi-group plug with or without extension cable between the wall socket and the refrigerator.

Installation

3.5. Water connection

(Optional)



WARNING: Unplug the product and the water pump (if available) during connection.

The product's water mains, filter and carboy connections must be rendered by authorizer service. The product can be connected to a carboy or directly to the water mains, depending on the model. To establish the connection, the water hose must first be connected to the product.

Check to see the following parts are supplied with your product's model:

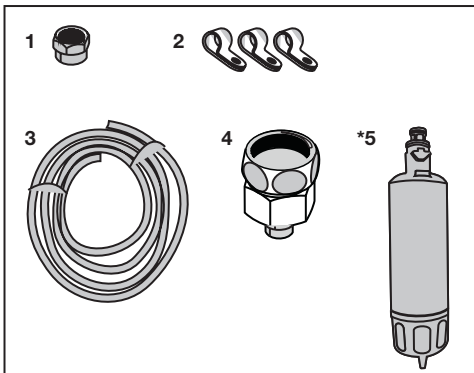

- 1.** Connector (1 piece): Used to attach the water hose to the rear of the product.
- 2.** Hose clip (3 pieces): Used to fix the water hose on the wall.
- 3.** Water hose (1 piece, 5 meter diameter 1/4 inches): Used for the water connection.
- 4.** Faucet adapter (1 piece): Comprises a porous filter, used for connection to the cold water mains.
- 5.** Water filter (1 piece *Optional): Used to connect the mains water to the product. Water filter is not required if carboy connection is available.

Installation

3.6. Connecting water hose to the product

To connect the water hose to the product, follow the instructions below.

1. Remove the connector on the hose nozzle adaptor in the back of the product and run the hose through the connector.

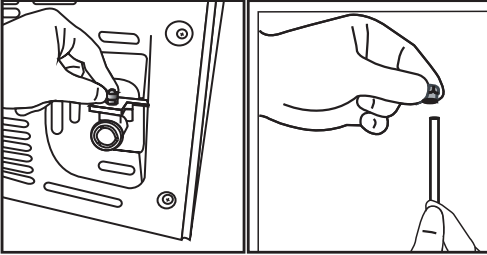

2. Push the water hose down tightly and connect to the hose nozzle adaptor.

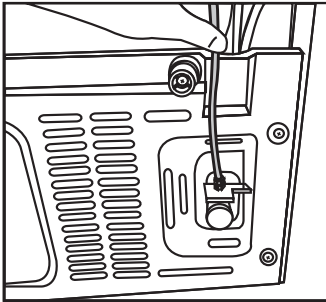

3. Tighten the connector manually to fix on the hose nozzle adaptor. You may also tighten the connector using a pipe wrench or pliers.

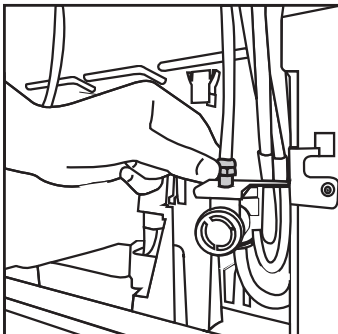

4. Connect the other end of the hose to the water mains (See Section 3.7) or, to use carboy, to the water pump (See Section 3.8).

3.7. Connecting to water mains (Optional)

To use the product by connecting to the cold water mains, a standard 1/2" valve connector must be installed to the cold water mains in your home. If the connector is not available or if you are unsure, consult a qualified plumber.

1. Detach the connector (1) from the faucet adaptor (2).

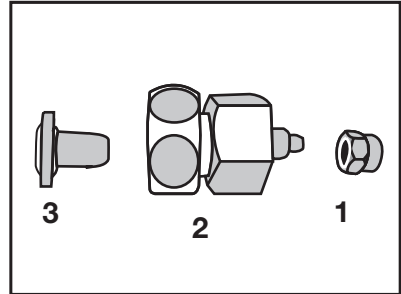

2. Connect the faucet adaptor to the water mains valve.

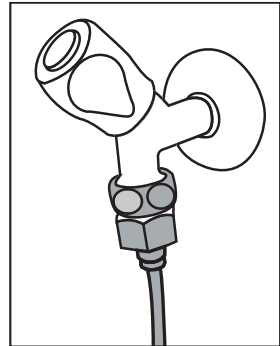

3. Attach the connector around the water hose.

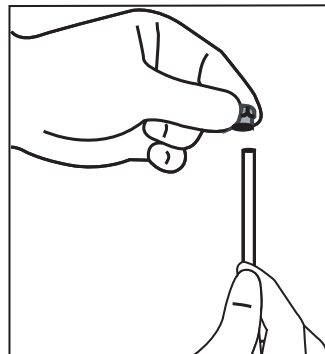

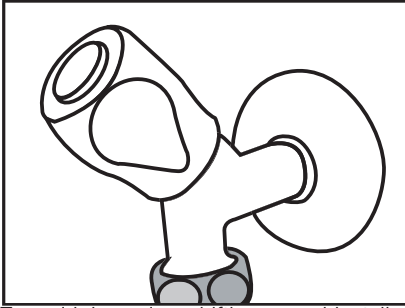

Installation

4. Attach the connector into the faucet adaptor and tighten by hand / tool.

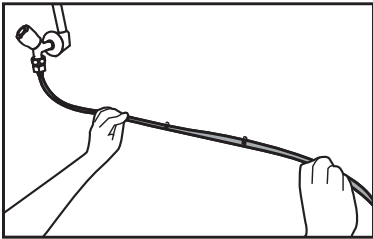

5. To avoid damaging, shifting or accidentally disconnecting the hose, use the clips provided to fix the water hose appropriately.



 **WARNING:** After turning the faucet on, make sure there is no water leak on either end of the water hose. In case of leakage, turn the valve off and tighten all connections using a pipe wrench or pliers.

3.8. For products using water carboy (Optional)

To use a carboy for the product's water connection, the water pump recommended by the authorized service must be used.

1. Connect one end of the water hose provided with the pump to the product (see 3.6) and follow the instructions below.

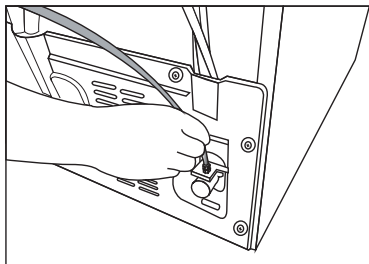

2. Connect the other end of the water hose to the water pump by pushing the hose into the pump's hose inlet.

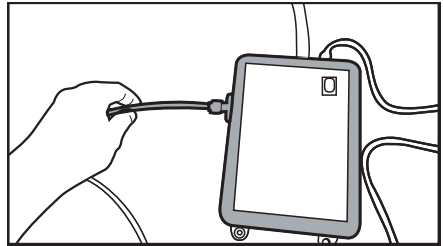

3. Place and fasten the pump hose inside the carboy.

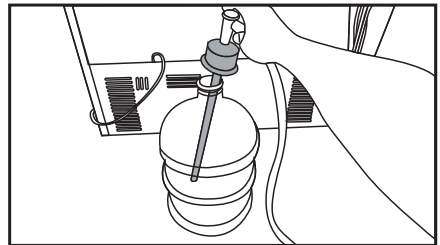

4. Once the connection is established, plug in and start the water pump.



Please wait 2-3 minutes after starting the pump to achieve the desired efficiency.



See also the pump's user guide for water connection.



When using carboy, water filter is not required.

3.9 Water filter (Optional)

The product may have internal or external filter, depending on the model. To attach the water filter, follow the instructions below.

Installation

3.9.1. Fixing external filter on the wall (Optional)



WARNING: Do not fix the filter on the product.

Check to see the following parts are supplied with your product's model:

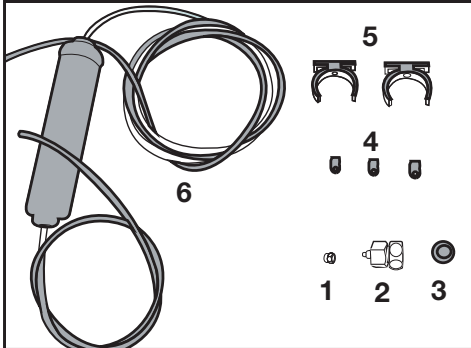

1. Connector (1 piece): Used to attach the water hose to the rear of the product.
 2. Faucet adaptor (1 piece): Used for connection to the cold water mains.
 3. Porous filter (1 piece)
 4. Hose clip (3 pieces): Used to fix the water hose on the wall.
 5. Filter connecting apparatus (2 pieces): Used to fix the filter on the wall.
 6. Water filter (1 piece): Used to connect the product to the water mains. Water filter is not necessary when using carboy connection.
1. Connect the faucet adaptor to the water mains valve.
 2. Determine the location to fix the external filter. Fix the filter's connecting apparatus (5) on the wall.
 3. Attach the filter in upright position on the filter connecting apparatus, as indicated on the label. (6)

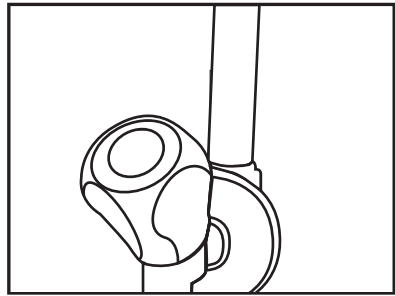

4. Attach the water hose extending from the top of the filter to the product's water connection adaptor, (see 3.6.)

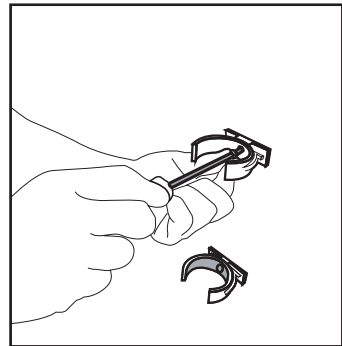

After the connection is established, it should look like the figure below.

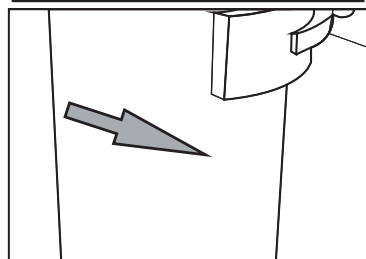
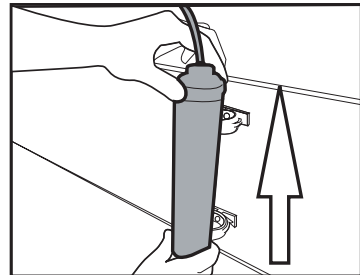

Installation

3.9.2. Internal filter

The internal filter provided with the product is not installed upon delivery; please follow the instructions below to install the filter.

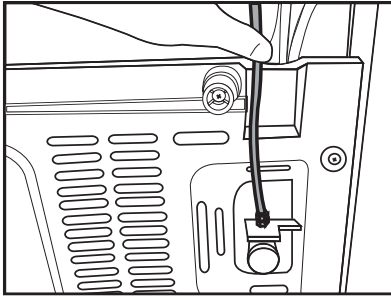

Water line:

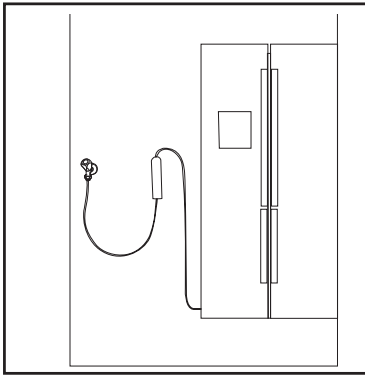

Carboy line:

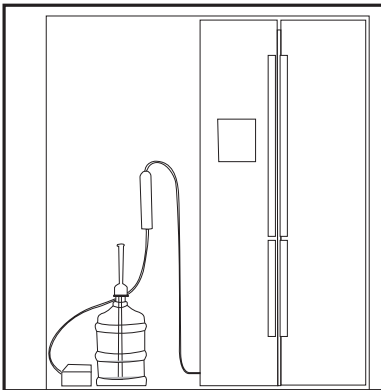

1. “Ice Off” indicator must be active while installing the filter. Switch the **ON-OFF** indicator using the “Ice” button on the screen.

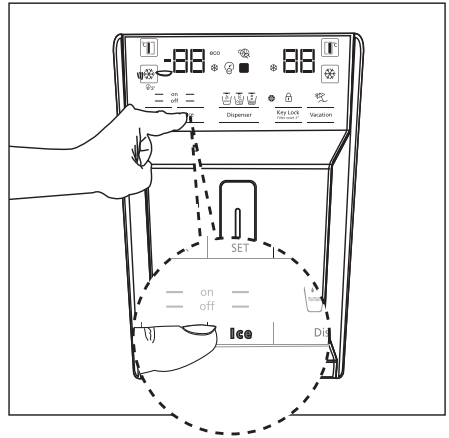

2. Remove the vegetable bin (a) to access the water filter.

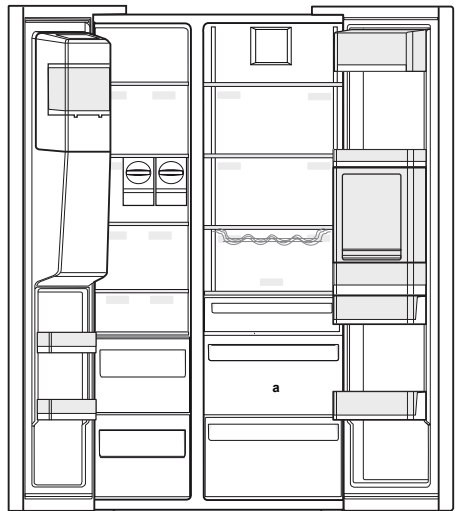

Do not use the first 10 glasses of water after connecting the filter.

Installation

3. Remove the water filter by-pass cover by pulling.



A few drops of water may flow out after removing the cover; this is normal.

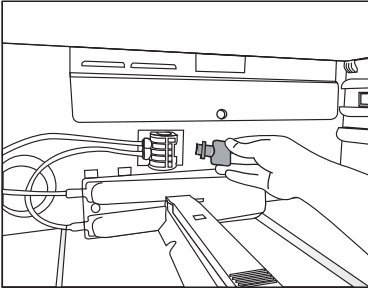

4. Place the water filter cover into the mechanism and push to lock in place.

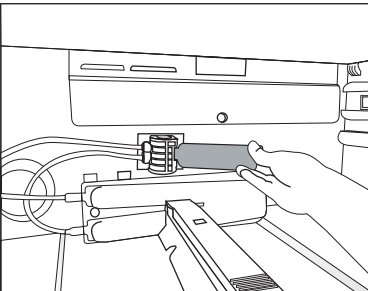

5. Push the **“Ice”** button on the screen again to cancel the **“Ice Off”** mode.



The water filter will clear certain foreign particles in the water. It will not clear the microorganisms in the water.



See section 5.2 for activating the filter replacing period.

4.1. What to do for energy saving



Connecting the product to electronic energy-saving systems is harmful, as it may damage the product.

- Do not keep the refrigerator doors open for long periods.
- Do not place hot food or beverages into the refrigerator.
- Do not overfill the refrigerator; blocking the internal air flow will reduce cooling capacity.
- The energy consumption value specified for the refrigerator was measured with the freezer compartment's upper shelf removed, other shelves and the lowest drawers in place and under maximum load. The top glass shelf can be used, depending on the shape and size of food to be frozen.
- Depending on the product's features; defrosting frozen foods in the cooler compartment will ensure energy saving and preserve food quality.
- The baskets/drawers that are provided with the chill compartment must always be in use for low energy consumption and for better storage conditions.
- Food contact with the temperature sensor in the freezer compartment may increase energy consumption of the appliance. Thus any contact with the sensor(s) must be avoided.

- Make sure the foods are not in contact with the cooler compartment temperature sensor described below.

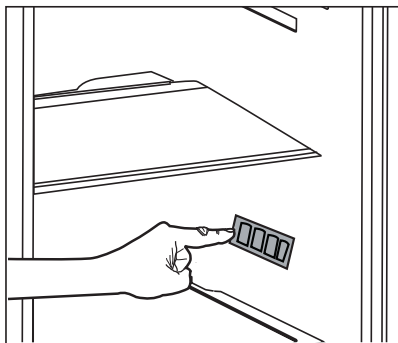

4.2. First Use

Before using your refrigerator, make sure the necessary preparations are made in line with the instructions in "Safety and environment instructions" and "Installation" sections.

- Keep the product running with no food inside for 6 hours and do not open the door, unless absolutely necessary.



A sound will be heard when the compressor is engaged. It is normal to hear sound even when the compressor is inactive, due to the compressed liquids and gasses in the cooling system.



It is normal for the front edges of the refrigerator to be warm. These areas are designed to warm up in order to prevent condensation.



In some models, the indicator panel automatically turns off 5 minutes after the door has closed. It will be reactivated when the door has opened or pressed on any key.

5.1. Indicator panel

Indicator panels may vary depending on the model of your product.

Audial and visual functions of the indicator panel will assist in using the refrigerator.

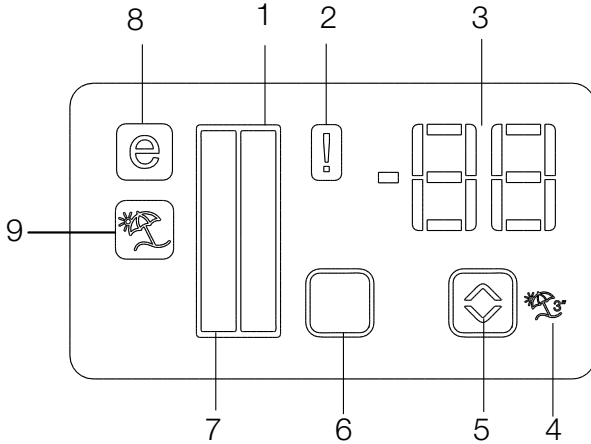

1. Cooler compartment indicator
2. Error status indicator
3. Temperature indicator
4. Vacation function button
5. Temperature adjustment button
6. Compartment selection button
7. Freezer Compartment indicator
8. Economy mode indicator
9. Vacation function indicator

***optional**



***Optional:** The figures in this user guide are intended as drafts and may not perfectly match your product. If your product does not comprise the relevant parts, the information pertains to other models.

Using the product

1. Cooler compartment indicator

The cooler compartment light will turn on when adjusting the cooler compartment temperature.

2. Error status indicator

This sensor will activate if the refrigerator is not cooling adequately or in case of sensor fault. When this indicator is active, the freezer compartment temperature indicator will display "E" and the cooler compartment temperature indicator will display "1, 2, 3..." etc. numbers. The numbers on the indicator serve to inform the service personnel about the fault.

3. Temperature indicator

Indicates the temperature of the freezer and cooler compartments.

4. Vacation function button

To activate this function, press and hold the Vacation button for 3 seconds. When the Vacation function is active, the cooler compartment temperature indicator displays the inscription "- -" and no cooling process will be active in the cooling compartment. This function is not suitable to keep food in the cooler compartment. Other compartments will remain cooled with the respective temperature set for each compartment.

Push the Vacation button () again to cancel this function.

5. Temperature adjustment button

Respective compartment's temperature varies in -24°C..... -18°C and 8°C...1°C ranges.

6. Compartment selection button

Use the refrigerator compartment selection button to toggle between the cooler and freezer compartments.

7. Freezer Compartment indicator

The freezer compartment light will turn on when adjusting the cooler compartment temperature.

8. Economy mode indicator

Indicates the refrigerator is running on energy-saving mode. This indicator will be active when the temperature in the freezer compartment is set to -18°C.

9. Vacation function indicator

Indicates the vacation function is active.

Using the product

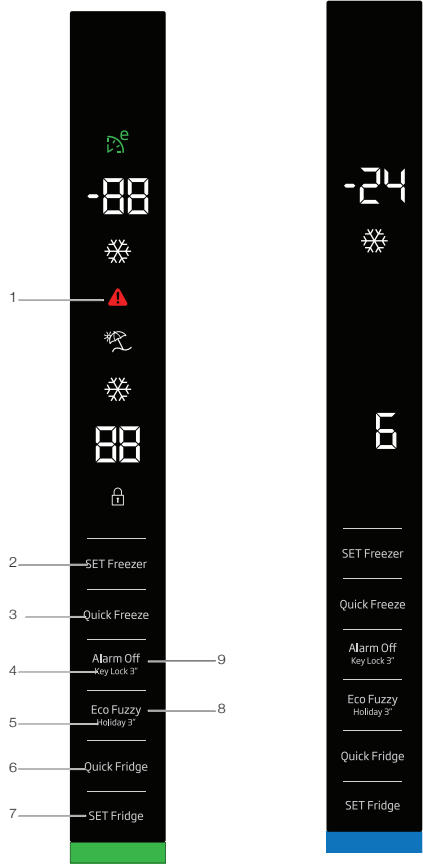

- Green: Display Off / Eco Mode
- Red: High Temperature / Door Open
- Blue: Quick Freeze / Quick Fridge
- White: interaction with product/
Display On after any interaction with buttons
- Yellow: Vacation



***Optional:** The figures in this user guide are intended as drafts and may not perfectly match your product. If your product does not comprise the relevant parts, the information pertains to other models.

Using the product

- 1- Power failure/High temperature / error warning
- 2- Freezer compartment temperature setting
- 3- Quick freeze
- 4- Key lock
- 5- Vacation function
- 6- Quick Fridge
- 7- Fridge compartment temperature setting
- 8- Eco fuzzy
- 9- Alarm off warning

- High temperature alarm :RED (1 Hz flash)
 - Within 1 min. after the door is opened (when the door: open alarm is enabled) RED light becomes on.
 - When the door is opened : WHITE
 - Eco Mode : GREEN
 - Quick Freeze : BLUE
 - Quick Fridge : BLUE
 - Vacation : YELLOW
 - Display Off : GREEN
- After the door is closed, if one of the WHITE / Eco Mode, Quick Freeze, Quick Fridge, Vacation modes are active, the colour of these modes are displayed for 1 min. (The colour of the mode is more dominant than that of the display status).**

1. Power failure/High temperature / error warning

This indicator illuminates during power failure, high temperature failures and error warnings. During long-term power failures, the highest temperature value that the freezer compartment reaches will blink on the digital display. After checking the food located in the freezer compartment, press the alarm off button to clear the warning.

Please refer to "solutions recommended for troubleshooting" section on your manual if you observe that this indicator is illuminated.

2. Freezer compartment temperature setting

Temperature setting is made for freezer compartment. When this button is pressed, you can set the temperature of the freezer compartment to -18, -19, -20, -21, -22, -23 and -24.

3. Quick freeze

Press this button for quick freeze operation, the quick freeze indicator (❄️) will be activated. Quick freeze indicator is lit when quick freeze function is on and fridge compartment temperature indicator displays -27. To cancel this function press the quick freeze button (❄️) again. Quick freeze indicator will turn off and refrigerator will reset to its normal settings. Quick freeze function is cancelled automatically in 24 hour if you do not cancel it. If you want to freeze large amounts of fresh food, press the quick freeze button before putting the food into the freezer compartment.

4. Key lock

Press and hold the alarm off button for 3 seconds. The key lock symbol will be on and key lock will be activated; When the Key Lock is on, the buttons are disabled. Press and hold the alarm off button for 3 seconds again. The key lock symbol will be off and the key lock mode will be disabled.

5. Vacation function

In order to activate the vacation function, press and hold the fuzzy button for 3 seconds; the vacation mode indicator (☂️) will be activated. When the vacation function is activated, "- -" is displayed on the fridge compartment temperature indicator and no active cooling operation will be performed on the fridge compartment. It is not suitable to keep the food in the fridge compartment in this function. Other compartments will continue to be cooled according to their set temperatures.

To cancel this function, press the **Vacation function** button again.

Using the product

6. Quick fridge

Quick fridge indicator is lit () and the fridge compartment temperature indicator value is displayed as 1 when the quick fridge function is activated. To cancel this function, press the Quick fridge button again. Quick fridge indicator will be off and the refrigerator will be reset to its normal settings. Quick fridge function is cancelled automatically in 1 hour if you do not cancel it. If you want to cool large amounts of fresh food, press the Quick fridge button before putting the food into the fridge compartment.

7. Fridge compartment temperature setting

When this button is pressed the fridge compartment temperature can be set to 8,7,6,5,4,3,2 and 1 values.

8. Eco fuzzy

Press and hold the eco fuzzy button for 1 seconds to activate the eco fuzzy function. Refrigerator will start operating in the most economic mode at least 6 hours later and the economic usage indicator will be on (). Press and hold the eco fuzzy function button for 3 seconds to disable the eco fuzzy function.

This indicator will be on after 6 hours when eco fuzzy is activated.

9. Alarm off warning

In case of power failure/high temperature alarm, after checking the foods in the freezer compartment, press the alarm off button to clear the warning.

Using the product

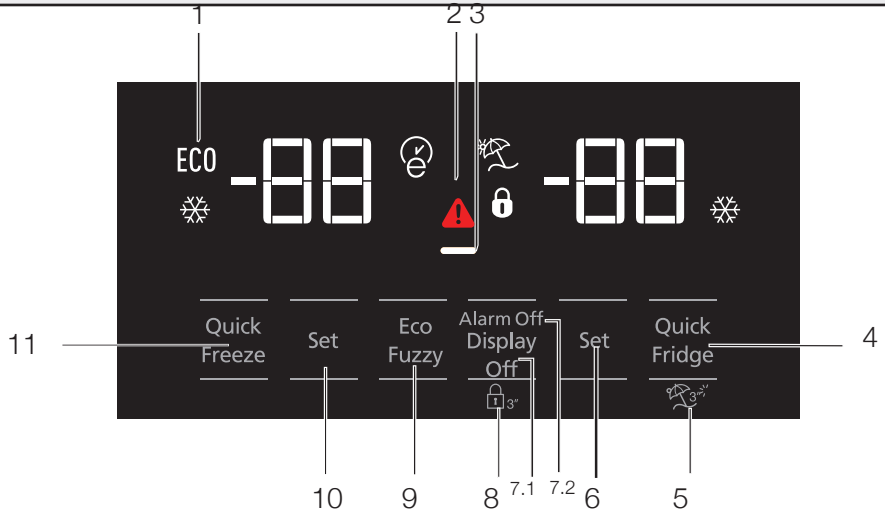

1. Economic use
- 2- High temperature / fault alert
3. Energy saving function (display off)
- 4- Rapid cooling
- 5- Vacation function
- 6- Cooler compartment temperature setting
7. Energy saving (display off) /Alarm off
- 8- Keypad lock
- 9- Eco-fuzzy
- 10- Freezer compartment temperature setting
- 11- Rapid freezing



***Optional:** The figures in this user guide are intended as drafts and may not perfectly match your product. If your product does not comprise the relevant parts, the information pertains to other models.

Using the product

1. Economic use

This sign will light up when the freezer compartment is set to -18°C , the most economical setting. (ECO) Economic use indicator will turn off when rapid cooling or rapid freezing function is selected.

2. Power failure/High temperature / error warning indicator

This indicator () will light up in case of temperature faults or fault alerts. If you see this indicator is lit up, please see the "recommended solutions for problems" section in this guide.

This indicator illuminates during power failure, high temperature failures and error warnings. During sustained power failures, the highest temperature that the freezer compartment reaches will flash on the digital display. After checking the food located in the freezer compartment press the alarm off button to clear the warning.

3. Energy saving function (display off)

If the product doors are kept closed for a long time energy saving function is automatically activated and energy saving symbol is illuminated. When energy saving function is activated, all symbols on the display other than energy saving symbol will turn off. When the Energy Saving function is activated, if any button is pressed or the door is opened, energy saving function will be cancelled and the symbols on display will return to normal.

Energy saving function is activated during delivery from factory and cannot be cancelled.

4. Rapid cooling

When the rapid cooling function is turned on, the rapid cool indicator will light up () and the cooler compartment temperature indicator will display the value 1. Push the Rapid cool button again to cancel this function. The Rapid cool indicator will turn off and return to normal setting. The rapid cooling function will be automatically cancelled after 1 hour, unless cancelled by the user. To cool a large amount of fresh food, press the rapid cool button before placing the food in the cooler

compartment.



5. Vacation function

To activate the Vacation function, , press the quick fridge button for 3 seconds; this will activate the vacation mode indicator (). When the Vacation function is active, the cooler compartment temperature indicator displays the inscription "- -" and no cooling process will be active in the cooling compartment. This function is not suitable to keep food in the cooler compartment. Other compartments will remain cooled with the respective temperature set for each compartment. Push the vacation function button again to cancel this function.

6. Cooler compartment temperature setting

After pressing the button , the cooler compartment temperature can be set to 8,7,6,5,4,3,2 and 1 respectively. ()

7. 1 Energy saving (display off)

Pressing this button () will light up the energy-saving sign () and the Energy-saving function will activate. Activating the energy-saving function will turn off all other signs on the display. When the energy-saving function is active, pressing any button or opening the door will deactivate the energy-saving function and the display signals will return to normal. Pressing this button () again will turn off the energy-saving sign and deactivate the energy-saving function.

7.2 Alarm off

In case of power failure/high temperature alarm, after checking the food located in the freezer compartment press the alarm off button to clear the warning.

8. Keypad lock

Press the display off button, simultaneously for 3 seconds. The keypad lock sign will light up and the keypad lock will be activated; the buttons will be inactive when the Keypad lock is activated. Press the Display off button again simultaneously for 3 seconds. The keypad lock sign will turn off and the keypad lock mode will be disengaged. Press the Display off button to prevent changing the

Using the product

refrigerator's temperature settings.

9. Eco-fuzzy

To activate the eco-fuzzy function, press and hold the eco-fuzzy button for 1 second. When this function is active, the freezer will switch to the economic mode after at least 6 hours and the economic use indicator will light up. To deactivate the (E) eco-fuzzy function, press and hold the eco-fuzzy function button for 3 seconds.

The indicator will light up after 6 hours when the eco-fuzzy function is active.

10. Freezer compartment temperature setting

The temperature in the freezer compartment is adjustable. Pressing the button will enable the freezer compartment temperature to be set at -18, -19, -20, -21, -22, -23 and -24.

11. Rapid freezing

For rapid freezing, press the button ; this will activate the rapid freezing indicator (❄).

When the rapid freezing function is turned on, the rapid freeze indicator will light up and the freezer compartment temperature indicator will display the value -27. Press the Rapid freeze button (❄) again to cancel this function. The Rapid freeze indicator will turn off and return to normal setting.

The rapid freezing function will be automatically cancelled after 24 hours, unless cancelled by the user. To freeze a large amount of fresh food, press the rapid freeze button before placing the food in the freezer compartment.

Using the product

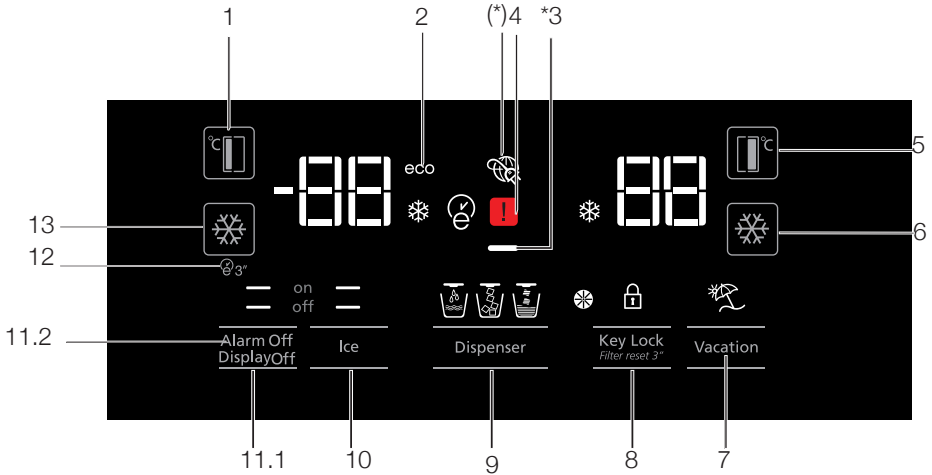

1. Freezer compartment temperature setting
2. Economy mode
3. Energy saving function (display off)
4. Power failure/High temperature / error warning indicator
5. Cooler compartment temperature setting
6. Rapid cooling
7. Vacation function
8. Keypad lock / filter replacing alert cancellation
9. Water, fragmented ice, ice cubes selection
10. Ice making on/off
11. Display on/off/Alarm off
12. Autoeco
13. Rapid freezing



***Optional:** The figures in this user guide are intended as drafts and may not perfectly match your product. If your product does not comprise the relevant parts, the information pertains to other models.

Using the product

1. Freezer compartment temperature setting

Pressing the button () will enable the freezer compartment temperature to be set at -18,-19,-20,-21,-22,-23,-24,-18...

2. Economy mode

Indicates the refrigerator is running on energy-saving mode. This indicator will be active when the freezer compartment temperature is set at -18 or the energy-saving cooling is engaged by eco-extra function. ()

3. Energy saving function (display off)

If the product doors are kept closed for a long time energy saving function is automatically activated and energy saving symbol is illuminated. When energy saving function is activated, all symbols on the display other than energy saving symbol will turn off. When the Energy Saving function is activated, if any button is pressed or the door is opened, energy saving function will be cancelled and the symbols on display will return to normal. Energy saving function is activated during delivery from factory and cannot be cancelled.

4. Power failure/High temperature / error warning indicator

This indicator () will light up in case of temperature faults or fault alerts. If you see this indicator is lit up, please see the "recommended solutions for problems" section in this guide.

This indicator illuminates during power failure, high temperature failures and error warnings. During sustained power failures, the highest temperature that the freezer compartment reaches will flash on the digital display. After checking the food located in the freezer compartment press the alarm off button to clear the warning.

5. Cooler compartment temperature setting

After pressing the button (), the cooler compartment temperature can be set to 8,7,6,5,4,3,2.. respectively.

6. Rapid cooling

For rapid cooling, press the button; this will activate the rapid cooling indicator ()



Press this button again to deactivate this function. Use this function when placing fresh foods into the cooler compartment or to rapidly cool the food items. When this function is activated, the refrigerator will be engaged for 1 hour.

7. Vacation function

When the Vacation function () is active, the cooler compartment temperature indicator displays the inscription "- -" and no cooling process will be active in the cooling compartment. This function is not suitable to keep food in the cooler compartment. Other compartments will remain cooled with the respective temperature set for each compartment.

Press the vacation function button again to cancel this function. ()

8. Keypad lock / Keypad lock / filter replacing alert cancellation

Press keypad lock button () to activate the keypad lock. You may also use this function to prevent changing the refrigerator's temperature settings. The refrigerator's filter must be replaced every 6 months. If you follow the instructions in the section 5.2, the refrigerator will automatically calculate the remaining period and the filter replacing alert indicator () will light up when filter expires.

Press and hold the button () for 3 seconds to turn off the filter alert light.



9. Water, fragmented ice, ice cubes selection

Navigate the water (), ice cube () and fragmented ice () selections using the button number 8. The active indicator will remain lit.

10. Ice making on/off

Press the button () to cancel (off ) or activate (on ) ice-making.

11.1 Display on/off

When you press the Display off button and when the ( off) function is lit, all the other icons of the display will go off and the display will enter the energy saving mode. When you press the Display off button again and when the ( on) function is lit, all the other icons of the display will be lit and the display will exit the energy saving mode.

Using the product

11.2 Alarm off warning

In case of power failure/high temperature alarm, after checking the food located in the freezer compartment press the alarm off button to clear the warning.

12. Autoeco

Press the auto eco button (E3), for 3 seconds to activate this function. If the door remains closed for a long time when this function is activated, the cooler section will switch to economic mode. Press the button again to deactivate this function.

The indicator will light up after 6 hours when the auto eco function is active. (E)

13. Rapid freezing

Press the button (XX) for rapid freezing. Press the button again to deactivate the function.

5.2. Moisture controlled vegetable bin

(Optional)

With moisture control feature, moisture rates of vegetables and fruits are kept under control and ensures a longer freshness period for foods.

It is recommended to store leafed vegetables such as lettuce and spinach and similar vegetables prone to moisture loss not on their roots but in horizontal position into the vegetable bin as much as possible.

When placing the vegetables, place heavy and hard vegetables at the bottom and light and soft ones on the top, taking into account the specific weights of vegetables.

Do not leave vegetables in the vegetable bin in plastic bags. Leaving them in plastic bags causes vegetables to rot in a short time. In situations where contact with other vegetables is not preferred, use packaging materials such as paper that has a certain porosity in terms of hygiene.

Do not put fruits that have a high ethylene gas production such as pear, apricot, peach and particularly apple in the same vegetable bin with other vegetables and fruits. The ethylene gas coming out of these fruits might cause other vegetables and fruits to mature faster and rot in a shorter period of time.

Using the product

5.3. Activating water filter change warning

(For products connected to the mains water line and equipped with filter)

Water filter change warning is activated as follows:

Automatic filter usage time calculation is not enabled ex factory.

It must be enabled in products equipped with a filter.

The S4 display board we use in the refrigerator has a nine-key system.

Set values are shown in the display.

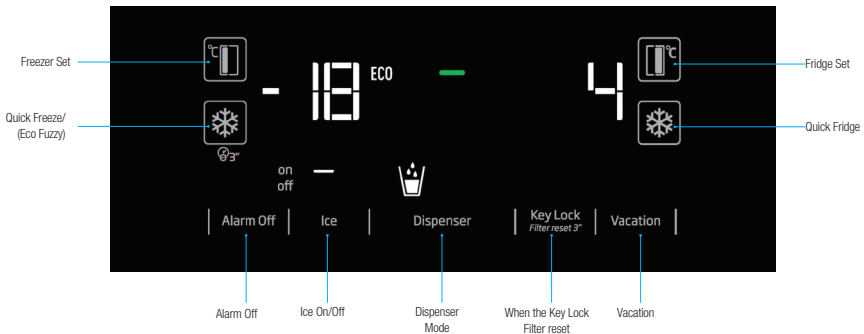

*(pressing 3 seconds)

After energising, press Alarm Off and Vacation buttons for 3 seconds to enter the password entry screen.

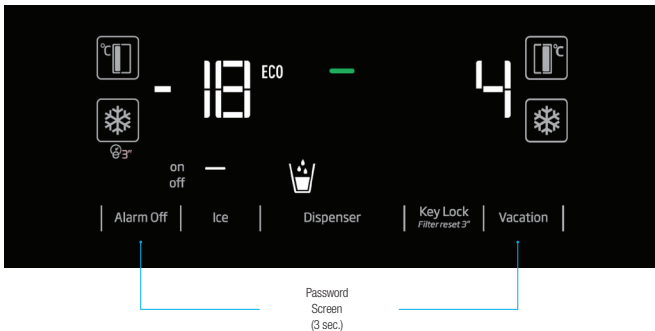

Using the product

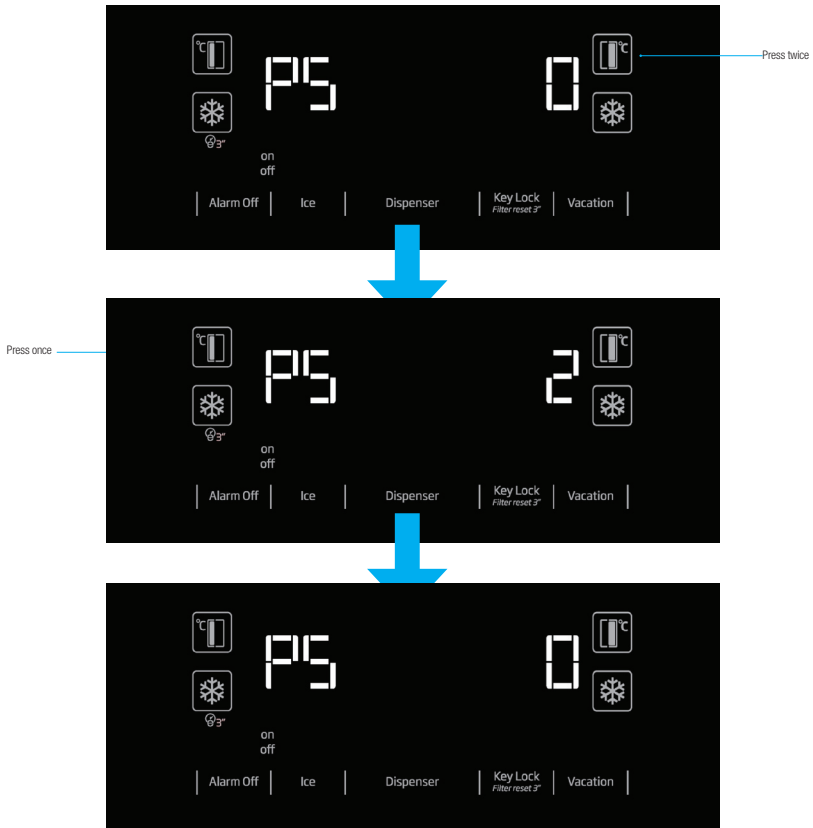

“Upon seeing PS 0 screen, de-energise the refrigerator and energise it again. This way, the filter counter will be activated. The filter warning LED will be active on the display in 130 days. After replacing the filter with a new one, press the Key Lock button for 3 seconds to make the filter counter to count down from 130 days.

Repeat the steps given above to cancel this function.”

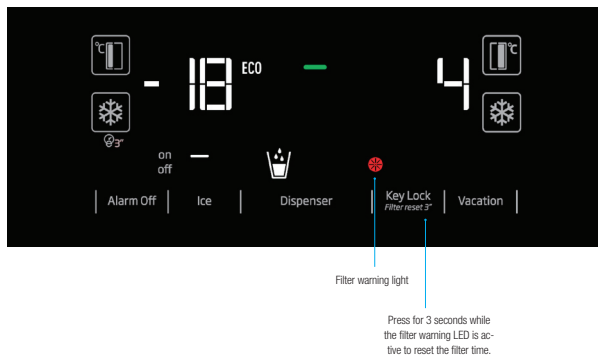

Using the product

5.4. Using the water fountain (for certain models)



The first few glasses of water taken from the fountain will normally be warm.



If the water fountain is not used for a long time, dispose of the first few glasses of water to get clean water.

You must wait approximately 12 hours to get cold water after first operating.
Use the display to select the water option, then pull the trigger to get water. Remove the glass shortly after pulling the trigger.

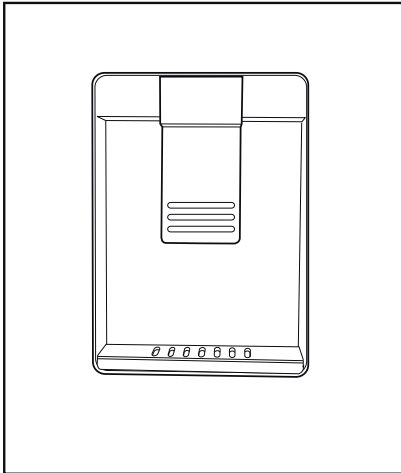

5.5. Filling the fountain water tank

Open the water tank's lid, as shown in the figure.
Fill in pure and clean drinking water. Close the lid.

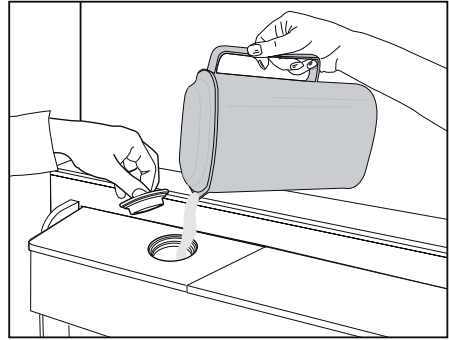

Using the product

5.6. Cleaning the water tank

Remove the water filling reservoir inside the door shelf.

Detach by holding both sides of the door shelf.

Hold both sides of the water tank and remove at 45° angle.

Remove and clean the water tank lid.

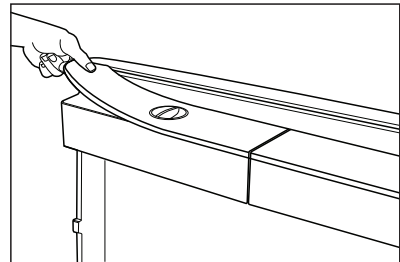
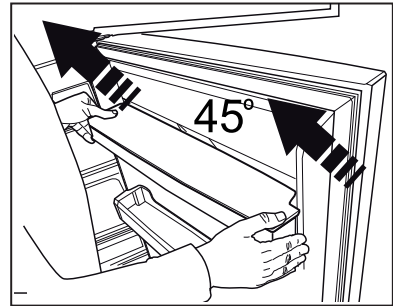
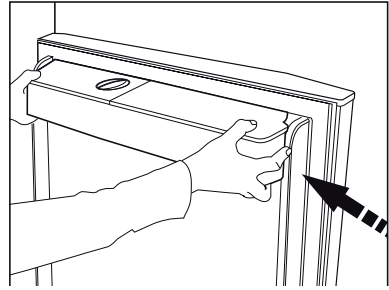

Do not fill the water tank with fruit juice, fizzy beverages, alcoholic beverages or any other liquids incompatible for use in the water fountain. Using such liquids will cause malfunction and irreparable damage in the water fountain. Using the fountain in this way is not within the scope of warranty. Such certain chemicals and additives in the beverages / liquids may cause material damage to the water tank.



The water tank and water fountain components cannot be washed with dishwashers.

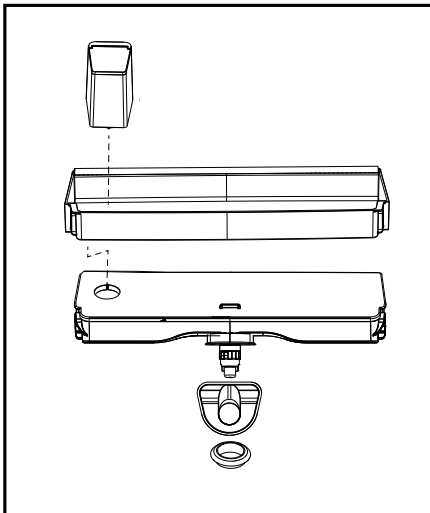

Using the product

5.7. Taking ice / water

(Optional)

To take water (☺) / ice cube (☺) / fragmented ice (☺), use the display to select the respective option. Take water/ice by pushing the trigger on the water fountain forward. When switching between ice cube (☺) / fragmented ice (☺) options, the previous ice type may be discharged a few more times.

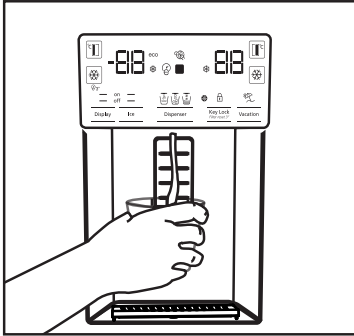

- The water may be cloudy during first use of the filter; do not consume the first 10 glasses of water.
- You must wait approximately 12 hours to get cold water after first installation.
- The product's water system is designed for clean water only. Do not use any other beverages.
- It is recommended to disconnect the water supply if the product will not be used for long periods during vacation etc.
- If the water fountain is not used for a long time, the first 1-2 glasses of water received may be warm.

5.8. Drip tray

(optional)

The water dripping from the water fountain accumulates on the drip tray; no water drainage is available. Pull the drip tray out or push on the edges to remove the tray. You may then discharge the water inside the drip tray.

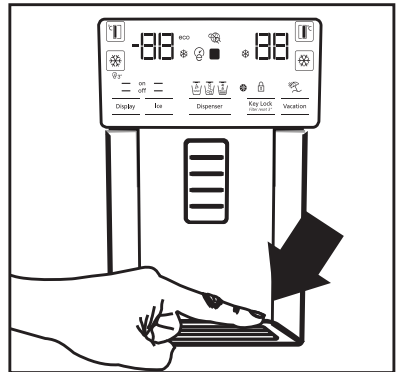

- You must wait approximately 12 hours before taking ice from the ice / water fountain for the first time. The fountain may not discharge ice if there is insufficient ice in the ice box.
- The 30 pieces of ice cubes (3-4 Litres) taken after first operating should not be used.
- In case of power blackout or temporary malfunction, the ice may partly melt and re-freeze. This will cause the ice pieces to merge with each other. In case of extended power blackouts or malfunction, the ice may melt and leak out. If you experience this problem, remove the ice in the ice box and clean the box.



WARNING: The product's water system should be connected to cold water line only. Do not connect to hot water line.

- The product may not discharge water during first operation. This is caused by the air in the system. The air in the system must be discharged. To do this, push the water fountain trigger for 1-2 minutes until the fountain discharges water. The initial water flow may be irregular. The water will flow normally once the air in the system is discharged.

Using the product

5.9. Zero degree compartment

(Optional)

Use this compartment to keep delicatessen at lower temperatures or meat products for immediate consumption. Do not place fruits and vegetables in this compartment. You can expand the product's internal volume by removing any of the zero degree compartments. To remove the compartment, simply pull forth, lift up and pull out.

5.10. Vegetable bin

The refrigerator's vegetable bin is designed to keep vegetables fresh by preserving humidity. For this purpose, the overall cold air circulation is intensified in the vegetable bin. Keep fruits and vegetables in this compartment. Keep the green-leaved vegetables and fruits separately to prolong their life.

5.11. Blue light

(Optional)

The product's vegetable bins comprise blue light. The vegetables in the bin will continue photosynthesize under the blue light's wavelength effect and remain live and fresh.

5.12. Ionizer

(Optional)

The ionizer system in the cooler compartment's air duct serves to ionize the air. The negative ion emissions will eliminate bacteria and other molecules causing odour in the air.

5.13. Minibar

(Optional)

The refrigerator's minibar door shelf can be accessed without opening the door. This will allow you to easily take frequently consumed food and beverages from the refrigerator. To open the minibar cover, push with your hand and pull towards yourself.



WARNING: Do not sit, hang or place heavy objects on the minibar cover. This may damage the product or cause you to be injured.

To close this compartment, simply push forward from the upper section of the cover.

5.14. Odour filter

(optional)

The odour filter in the cooler compartment's air duct will prevent undesirable odour formation.

Using the product

5.15. Icematic and ice storage box (Optional)

Fill the icematic with water and put in place. The ice will be ready after approximately two hours. Do not remove the icematic to take the ice.

Turn the buttons on the ice chambers right-hand side by 90°; the ice will fall to the ice storage box below. You may then remove the ice storage box and serve the ice.



The ice storage box is intended for storing ice only. Do not fill with water. Doing so will cause it to break.

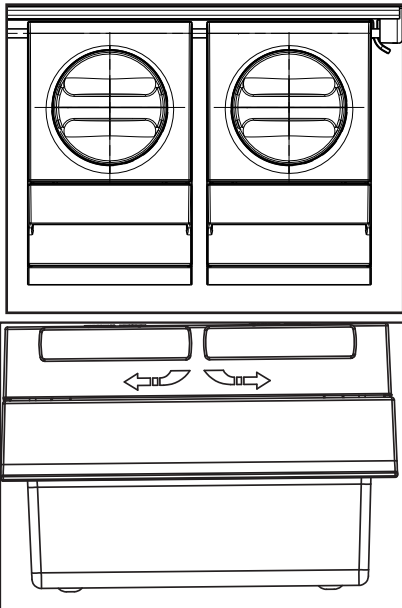

5.16. Ice-maker (Optional)

Ice maker is located on the upper section of the freezer cover.

Hold the handles on the sides of the ice stock reservoir and move up to remove.

Remove the ice-maker decorative lid by moving up.

OPERATION

To remove the ice reservoir

Hold the ice stock reservoir from the handles, then move up and pull the ice stock reservoir. (Figure 1)

To reinstall the ice reservoir

Hold the ice stock reservoir from the handles, move up with an angle to fit the sides of the reservoir to their slot and make sure that the ice selector pin is mounted properly. (Figure 2)

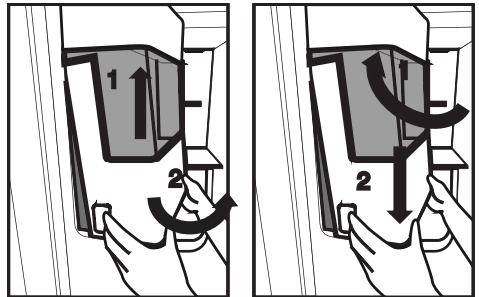

Using the product

Push downwards firmly, until there is no space left between the reservoir and the door plastic. (Figure 2)
If you have difficulty in refitting the reservoir, turn the rotary gear 90° and reinstall it as shown in the figure3.
Any sound you hear when the ice drops into the reservoir is a part of normal operation.



When the ice dispenser does not work properly

If you do not remove ice cubes for a long time, they will cause formation of ice chunks. In this case, please remove the ice stock reservoir in accordance with the instructions given above, separate the ice chunks, discard the inseparable ice and put the ice cubes back into the ice stock reservoir. (Figure 4)



When ice does not come out, check for any ice stuck in the canal and remove it. Regularly check the ice canal to clear the obstacles as shown in the figure 5.



When using your refrigerator for the first time or when not using it for an extended period of time Ice cubes may be small due to air in the pipe after connection, any air will be purged during normal use. Discard the ice produced for approximately one day since the water pipe may contain the contaminants.

Caution!

Do not insert the hand or any other object into the ice canal and blade since it may damage the parts or hurt the hand.

Do not let the children hang on the ice dispenser or the ice maker since it may cause an injury

To prevent dropping the ice stock reservoir use both hands when removing it.

If you close the door hard, it may cause water spilling over the ice stock reservoir.

Do not dismount the ice stock reservoir unless it is necessary.

If there is a lockout (ice does not come from the refrigerator) while taking broken ice, try to take cubed ice.

Using the product

Then it will be suitable for taking broken ice again.

While taking broken ice, cubed ice may come first. There is a case of coming cubed ice while taking broken ice.

Freezer door on front of the ice machine can create a light snow and film layer.

This is normal, it is recommended to clean without waiting for a long time.

The water is filled with water over time in the lower zone of the water dispenser. It is recommended to clean the water within this zone periodically.

While the ice falls from the ice storage reservoir, the sound is normal and does not indicate that the product is problematic.

The blade mechanism inside the ice bank is sharp and can cut your hand.

If the ice dispenser does not provide ice, the ice may be stuck together, remove the tank and clean it again.

Using the product

5.17. Freezing fresh food

- To preserve food quality, the food items placed in the freezer compartment must be frozen as quickly as possible, use the rapid freezing for this.
- Freezing the food items when fresh will extend the storage time in the freezer compartment.
- Pack the food items in air-tight packs and seal tightly.
- Make sure the food items are packed before putting in the freezer. Use freezer holders, tinfoil and damp-proof paper, plastic bag or similar packaging materials instead of traditional packaging paper.
- Mark each food pack by writing the date on the package before freezing. This will allow you to determine the freshness of each pack every time the freezer is opened. Keep the earlier food items in the front to ensure they are used first.
- Frozen food items must be used immediately after defrosting and should not be frozen again.
- Do not free large quantities of food at once.

5.18. Recommendations for storing frozen foods

The compartment must be set to at least -18°C.

1. Place the food items in the freezer as quickly as possible to avoid defrosting.
2. Before freezing, check the “Expiry Date” on the package to make sure it is not expired.
3. Make sure the food’s packaging is not damaged.

5.19. Deep freezer details

As per the IEC 62552 standards, the freezer must have the capacity to freeze 4,5 kg of food items at -18°C or lower temperatures in 24 hours for each 100 litres of freezer compartment volume. Food items can only be preserved for extended periods at or below temperature of -18°C . You can keep the foods fresh for months (in deep freezer at or below temperatures of 18°C).

The food items to be frozen must not contact the already-frozen food inside to avoid partial defrosting.

Boil the vegetables and filter the water to extend the frozen storage time. Place the food in air-tight packages after filtering and place in the freezer. Bananas, tomatoes, lettuce, celery, boiled eggs, potatoes and similar food items should not be frozen. Freezing these food items will simply reduce the nutritional value and food quality, as well as possible spoiling which is harmful to health.

Freezer Compartment Setting	Cooler Compartment Setting	Descriptions
-18°C	4°C	This is the default, recommended setting.
-20,-22 or -24°C	4°C	These settings are recommended for ambient temperatures exceeding 30°C.
Rapid Freeze	4°C	Use this to freeze food items in a short time, the product will reset to previous settings when the process is completed.
-18°C or colder	2°C	Use these settings if you believe the cooler compartment is not cold enough due to ambient temperature or frequently opening the door.

5.20.Placing the food

Freezer compartment shelves	Various frozen goods including meat, fish, ice cream, vegetables etc.
Cooler compartment shelves	Food items inside pots, capped plate and capped cases, eggs (in capped case)
Cooler compartment door shelves	Small and packed food or beverages
Vegetable bin	Fruits and vegetables
Fresh food compartment	Delicatessen (breakfast food, meat products to be consumed in short notice)

5.21.Door open alert

(Optional)

An audible alert will be heard if the product's door remains open for 1 minute. The audible alert will stop when the door is closed or any button on the display (if available) is pressed.

5.22.Interior light

Interior light uses a LED type lamp. Contact the authorized service for any problems with this lamp. The lamp(s) used in this appliance is not suitable for household room illumination. The intended purpose of this lamp is to assist the user to place foodstuffs in the refrigerator/freezer in a safe and comfortable way.

Cleaning your fridge at regular intervals will extend the service life of the product.



WARNING: Unplug the product before cleaning it.

- Never use gasoline, benzene or similar substances for cleaning purposes.
- Never use any sharp and abrasive tools, soap, household cleaners, detergent and wax polish for cleaning.
- Dissolve one teaspoon of bi-carbonate in half litre of water. Soak a cloth with the solution and wring it thoroughly. Wipe the interior of the refrigerator with this cloth and the dry thoroughly.
- Make sure that no water enters the lamp housing and other electrical items.
- If you will not use the refrigerator for a long period of time, unplug it, remove all food inside, clean it and leave the door ajar.
- Check regularly that the door gaskets are clean. If not, clean them.
- To remove door and body shelves, remove all of its contents.
- Remove the door shelves by pulling them up. After cleaning, slide them from top to bottom to install.

- Never use cleaning agents or water that contain chlorine to clean the outer surfaces and chromium coated parts of the product. Chlorine causes corrosion on such metal surfaces.

6.1. Avoiding bad odours

Materials that may cause odour are not used in the production of our refrigerators. However, due to inappropriate food preserving conditions and not cleaning the inner surface of the refrigerator as required can bring forth the problem of odour. Pay attention to following to avoid this problem:

- Keeping the refrigerator clean is important. Food residuals, stains, etc. can cause odour. Therefore, clean the refrigerator with bi-carbonate dissolved in water every few months. Never use detergents or soap.
- Keep the food in closed containers. Microorganisms spreading out from uncovered containers can cause unpleasant odours.
- Never keep the food that have passed best before dates and spoiled in the refrigerator.

6.2. Protecting the plastic surfaces

Do not put liquid oils or oil-cooked meals in your refrigerator in unsealed containers as they damage the plastic surfaces of the refrigerator. If oil is spilled or smeared onto the plastic surfaces, clean and rinse the relevant part of the surface at once with warm water.

7 Troubleshooting

Check this list before contacting the service. Doing so will save you time and money. This list includes frequent complaints that are not related to faulty workmanship or materials. Certain features mentioned herein may not apply to your product.

The refrigerator is not working.

- The power plug is not fully settled. >>> Plug it in to settle completely into the socket.
- The fuse connected to the socket powering the product or the main fuse is blown. >>> Check the fuses.

Condensation on the side wall of the cooler compartment (MULTI ZONE, COOL, CONTROL and FLEXI ZONE).

- The environment is too cold. >>> Do not install the product in environments with temperatures below -5°C.
- The door is opened too frequently >>> Take care not to open the product's door too frequently.
- The environment is too humid. >>> Do not install the product in humid environments.
- Foods containing liquids are kept in unsealed holders. >>> Keep the foods containing liquids in sealed holders.
- The product's door is left open. >>> Do not keep the product's door open for long periods.
- The thermostat is set to too low temperature. >>> Set the thermostat to appropriate temperature.

Compressor is not working.

- In case of sudden power failure or pulling the power plug off and putting back on, the gas pressure in the product's cooling system is not balanced, which triggers the compressor thermic safeguard. The product will restart after approximately 6 minutes. If the product does not restart after this period, contact the service.
- Defrosting is active. >>> This is normal for a fully-automatic defrosting product. The defrosting is carried out periodically.
- The product is not plugged in. >>> Make sure the power cord is plugged in.
- The temperature setting is incorrect. >>> Select the appropriate temperature setting.
- The power is out. >>> The product will continue to operate normally once the power is restored.

The refrigerator's operating noise is increasing while in use.

- The product's operating performance may vary depending on the ambient temperature variations. This is normal and not a malfunction.

The refrigerator runs too often or for too long.

- The new product may be larger than the previous one. Larger products will run for longer periods.
- The room temperature may be high. >>> The product will normally run for long periods in higher room temperature.
- The product may have been recently plugged in or a new food item is placed inside. >>> The product will take longer to reach the set temperature when recently plugged in or a new food item is placed inside. This is normal.
- Large quantities of hot food may have been recently placed into the product. >>> Do not place hot food into the product.
- The doors were opened frequently or kept open for long periods. >>> The warm air moving inside will cause the product to run longer. Do not open the doors too frequently.
- The freezer or cooler door may be ajar. >>> Check that the doors are fully closed.
- The product may be set to temperature too low. >>> Set the temperature to a higher degree and wait for the product to reach the adjusted temperature.
- The cooler or freezer door washer may be dirty, worn out, broken or not properly settled. >>> Clean or replace the washer. Damaged / torn door washer will cause the product to run for longer periods to preserve the current temperature.

The freezer temperature is very low, but the cooler temperature is adequate.

Troubleshooting

- The freezer compartment temperature is set to a very low degree. >>> Set the freezer compartment temperature to a higher degree and check again.

The cooler temperature is very low, but the freezer temperature is adequate.

- The cooler compartment temperature is set to a very low degree. >>> Set the freezer compartment temperature to a higher degree and check again.

The food items kept in cooler compartment drawers are frozen.

- The cooler compartment temperature is set to a very low degree. >>> Set the freezer compartment temperature to a higher degree and check again.

The temperature in the cooler or the freezer is too high.

- The cooler compartment temperature is set to a very high degree. >>> Temperature setting of the cooler compartment has an effect on the temperature in the freezer compartment. Wait until the temperature of relevant parts reach the sufficient level by changing the temperature of cooler or freezer compartments.
- The doors were opened frequently or kept open for long periods. >>> Do not open the doors too frequently.
- The door may be ajar. >>> Fully close the door.
- The product may have been recently plugged in or a new food item is placed inside. >>> This is normal. The product will take longer to reach the set temperature when recently plugged in or a new food item is placed inside.
- Large quantities of hot food may have been recently placed into the product. >>> Do not place hot food into the product.

Shaking or noise.

- The ground is not level or durable. >>> If the product is shaking when moved slowly, adjust the stands to balance the product. Also make sure the ground is sufficiently durable to bear the product.
- Any items placed on the product may cause noise. >>> Remove any items placed on the product.

The product is making noise of liquid flowing, spraying etc.

- The product's operating principles involve liquid and gas flows. >>> This is normal and not a malfunction.

There is sound of wind blowing coming from the product.

- The product uses a fan for the cooling process. This is normal and not a malfunction.

There is condensation on the product's internal walls.

- Hot or humid weather will increase icing and condensation. This is normal and not a malfunction.
- The doors were opened frequently or kept open for long periods. >>> Do not open the doors too frequently; if open, close the door.
- The door may be ajar. >>> Fully close the door.

There is condensation on the product's exterior or between the doors.

- The ambient weather may be humid, this is quite normal in humid weather. >>> The condensation will dissipate when the humidity is reduced.

The interior smells bad.

Troubleshooting

- The product is not cleaned regularly. >>> Clean the interior regularly using sponge, warm water and carbonated water.
- Certain holders and packaging materials may cause odour. >>> Use holders and packaging materials without free of odour.
- The foods were placed in unsealed holders. >>> Keep the foods in sealed holders. Micro-organisms may spread out of unsealed food items and cause malodour. Remove any expired or spoilt foods from the product.

The door is not closing.

- Food packages may be blocking the door. >>> Relocate any items blocking the doors.
- The product is not standing in full upright position on the ground. >>> Adjust the stands to balance the product.
- The ground is not level or durable. >>> Make sure the ground is level and sufficiently durable to bear the product.

The vegetable bin is jammed.

- The food items may be in contact with the upper section of the drawer. >>> Reorganize the food items in the drawer.

If The Surface Of The Product Is Hot.

- High temperatures may be observed between the two doors, on the side panels and at the rear grill while the product is operating. This is normal and does not require service maintenance!



WARNING: If the problem persists after following the instructions in this section, contact your vendor or an Authorised Service. Do not try to repair the product.

ดูเขียน
คู่มือการใช้

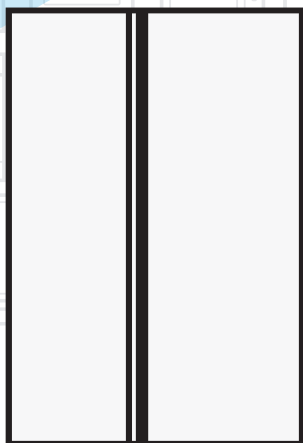

TW

beko

ถึงลูกค้าผู้มีอุปการคุณ

เราต้องการให้คุณได้รับประสิทธิภาพสูงสุดจากผลิตภัณฑ์ของเราซึ่งได้รับการผลิตจากโรงงานอันทันสมัยพร้อมด้วยการควบคุมคุณภาพอย่างพิถีพิถันทุกขั้นตอน

เพื่อให้บรรลุวัตถุประสงค์ดังกล่าว โปรดอ่านคู่มือผู้ใช้งานทั้งหมดก่อนการใช้งานผลิตภัณฑ์นี้ และเก็บรักษาคู่มือนี้ไว้อ้างอิงต่อไป หากคุณมอบผลิตภัณฑ์ให้แก่บุคคลอื่น โปรดมอบคู่มือเล่มนี้ไปพร้อมกับผลิตภัณฑ์ด้วย

คู่มือการใช้งานทำให้มั่นใจถึงการใช้งานผลิตภัณฑ์ได้อย่างเร็วและปลอดภัย

- โปรดอ่านคำแนะนำผู้ใช้งานก่อนที่จะติดตั้งและใช้งานผลิตภัณฑ์นี้
- อ่านคำแนะนำด้านความปลอดภัยในการใช้งานเสมอ
- เก็บรักษาคู่มือผู้ใช้ไว้ในที่ที่หยิบสะดวกสำหรับการใช้งานในอนาคต
- โปรดอ่านเอกสารอื่นใด ที่ให้มาพร้อมกับผลิตภัณฑ์ด้วยเช่นเดียวกัน

พึงตระหนักว่าคู่มือผู้ใช้งานเล่มนี้สามารถใช้ได้กับหลายรุ่นของผลิตภัณฑ์ ในคู่มือจะระบุความแตกต่างที่หลากหลายใดๆ ในแต่ละรุ่นของผลิตภัณฑ์ไว้อย่างชัดเจน

สัญลักษณ์และหมายเหตุ

สัญลักษณ์ต่อไปนี้นำมาใช้งานในคู่มือผู้ใช้งาน:

	ข้อมูลสำคัญและเคล็ดลับที่มีประโยชน์
	ความเสี่ยงต่อชีวิตและทรัพย์สิน
	ความเสี่ยงของไฟฟ้าดูด
	บรรจุภัณฑ์ของผลิตภัณฑ์นี้ทำมาจากวัสดุรีไซเคิลได้ ซึ่งสอดคล้องกับกฎหมายสิ่งแวดล้อมแห่งชาติ

สารบัญ

1 คำแนะนำด้านความปลอดภัยและสิ่ง			
แวดล้อม	3		
1.1. ความปลอดภัยทั่วไป	3		
1.1.1 การเตือน HC	4		
1.1.2 สำหรับรุ่นที่มีเครื่องจ่ายน้ำดื่ม	5		
1.2. การใช้งานตามวัตถุประสงค์	5		
1.3. ความปลอดภัยของเด็กเล็ก	5		
1.4. ความสอดคล้องกับข้อกำหนด WEEE และการกำจัดขยะผลิตภัณฑ์ที่ไม่ใช้งาน แล้ว	5		
1.5. ความสอดคล้องกับข้อกำหนด RoHS	6		
1.6. ข้อมูลเกี่ยวกับบรรจุภัณฑ์	6		
2 ตู้เย็น	7		
2 ตู้เย็น	8		
3 การติดตั้ง	9		
3.1. สถานที่ที่เหมาะสมสำหรับการติดตั้ง	9		
3.2. การติดตั้งพลาสติก	9		
3.3. การปรับขาตั้ง	10		
3.4. การเชื่อมต่อพลังงานไฟฟ้า	10		
3.5. การเชื่อมต่อระบบน้ำ	11		
3.6. การเชื่อมต่อท่อน้ำที่ทำจากยางเข้ากับตัว ผลิตภัณฑ์	12		
3.7. การเชื่อมต่อเข้ากับระบบท่อน้ำหลัก	12		
3.8. สำหรับผลิตภัณฑ์ที่ใช้ถังพักน้ำขนาด ใหญ่	13		
3.9. ตัวกรองน้ำ	13		
3.9.1. การยึดตัวกรองภายนอกเข้ากับผนัง (ตัว เลือกเสริม)	14		
3.9.2. ตัวกรองภายใน	15		
4 การเตรียม	17		
4.1. การปฏิบัติเพื่อประหยัดพลังงาน	17		
4.2. การใช้งานครั้งแรก	17		
5 การใช้งานผลิตภัณฑ์	18		
5.1. แผงสำหรับไฟแสดงสถานะ	18		
5.2. ช่องแช่ผักที่ควบคุมความชื้น	28		
5.3. เปิดการทำงานการแจ้งเตือนเปลี่ยนตัว กรองน้ำ	29		
5.4. การใช้งานเครื่องจ่ายน้ำสำหรับดื่ม	31		
5.5. การเติมถังน้ำบรรจุเครื่องจ่ายน้ำสำหรับ ดื่ม	31		
5.6. การทำความสะอาดถังบรรจุน้ำ	32		
5.7. การนำน้ำแข็ง / น้ำออกมา	33		
5.8. ถาดรองน้ำหยด	33		
5.9. ช่องแช่เย็นอุณหภูมิศูนย์องศา	34		
5.10. ถังสำหรับแช่ผัก	34		
5.11. แสงสว่างสีฟ้า	34		
5.12. ไอออนไนซ์เซอร์ (เครื่องปล่อยประจุไฟฟ้า ฆ่าเชื้อโรค)	34		
5.13. มินิบาร์ขนาดเล็กสำหรับเครื่องดื่ม	34		
5.14. ตัวกรองกลิ่น	34		
5.15. ถาดทำน้ำแข็งและกล่องเก็บน้ำแข็ง	34		
5.16. เครื่องทำน้ำแข็ง	35		
5.17. การแช่แข็งอาหารสด	37		
5.18. ข้อแนะนำสำหรับการเก็บรักษาอาหารแช่ แข็ง	37		
5.19. รายละเอียดของการแช่แข็งในระดับ ลึก	37		
5.20. การวางอาหาร	38		
5.21. การแจ้งเตือนประตูเปิดอยู่	38		
5.22. แสงสว่างภายใน	38		
6 การบำรุงรักษาและการทำความสะอาด	39		
6.1. การป้องกันกลิ่นอันไม่พึงประสงค์	39		
6.2. การปกป้องผิวชิ้นส่วนพลาสติก	39		
7 การแก้ปัญหา	40		

1 คำแนะนำด้านความปลอดภัยและสิ่งแวดล้อม

ในบทนี้ให้คำแนะนำด้านความปลอดภัยที่จำเป็นในการป้องกันความเสี่ยงของการได้รับบาดเจ็บและวัสดุเสียหาย การล้มเหลวในการอ่านทำความเข้าใจข้อแนะนำเหล่านี้จะเป็นเหตุให้การรับประกันทุกประเภทของผลิตภัณฑ์นี้ไม่มีผลบังคับใช้

การใช้งานที่ตั้งใจ

- ผลิตภัณฑ์นี้มีความตั้งใจให้ทำการใช้สำหรับ
- ในร่มและในพื้นที่ที่ปิด เช่น ในบ้าน
- ในสภาพแวดล้อมที่ปิด เช่น ห้องเก็บสินค้าและสำนักงาน
- ในพื้นที่พักรับรองที่ปิด เช่น บ้านเช่า โรงแรมทั่วไป โรงแรมแบบรวมค่าบริการ
- ไม่ควรนำไปใช้งานกลางแจ้ง

1.1. ความปลอดภัยทั่วไป

- ผลิตภัณฑ์นี้จะต้องมีการใช้งานโดยบุคคลที่มีลักษณะบกพร่องทางกายภาพ จิตใจและอารมณ์โดยไม่มีความรู้และประสบการณ์อย่างเพียงพอหรือโดยเด็กเล็ก อุปกรณ์เครื่องใช้นี้สามารถใช้งานได้โดยบุคคลกลุ่มดังกล่าวข้างต้นได้ภายใต้การควบคุมดูแลและแนะนำของบุคคลที่รับผิดชอบความปลอดภัยของพวกเขา เด็กๆ ไม่ควรจะได้รับอนุญาตให้เล่นกับอุปกรณ์เครื่องใช้นี้
- ในกรณีเกิดอาการผิดปกติ ให้ถอดปลั๊กไฟของอุปกรณ์ออก
- หลังจากดึงปลั๊กไฟออกแล้ว รออย่างน้อย 5 นาทีก่อนทำการเสียบปลั๊กอีกครั้ง ถอดปลั๊กของผลิตภัณฑ์ออกทุกครั้งเมื่อไม่ได้ใช้

งาน ห้ามสัมผัสกับปลั๊กไฟขณะมือเปียก! ห้ามดึงปลั๊กออกที่บริเวณสายไฟ ให้จับที่ตัวปลั๊กไฟเสมอ

- ห้ามเสียบปลั๊กไฟของตู้เย็นถ้าเต้าเสียบหายไป
- ถอดปลั๊กตู้เย็นในระหว่างการติดตั้ง การบำรุงรักษา การทำความสะอาด และการซ่อมแซม
- ถ้าจะไม่ใช้งานผลิตภัณฑ์เป็นระยะเวลาหนึ่ง ให้ถอดปลั๊กไฟออกและนำเอาอาหารภายในออกมา
- ห้ามใช้ไอน้ำหรือวัสดุทำความสะอาดด้วยไอน้ำสำหรับการทำความสะอาดตู้เย็นและละลายน้ำแข็งภายในตู้เย็น ไอน้ำอาจจะไปสัมผัสกับบริเวณพื้นที่มีพลังงานไฟฟ้าและเป็นสาเหตุของไฟฟ้าลัดวงจรหรือไฟดูดได้!
- ห้ามล้างผลิตภัณฑ์โดยการใช้น้ำสเปรย์ฉีดพ่นหรือพรมน้ำลงบนผลิตภัณฑ์! ระวังอันตรายไฟฟ้าดูด!
- ในกรณีการทำงานผิดปกติ ห้ามใช้งานผลิตภัณฑ์ นั้นอาจเกิดไฟฟ้าดูดได้ ติดต่อกับศูนย์บริการที่ได้รับ การรับรองก่อนกระทำการใดๆ
- ห้ามใช้ผลิตภัณฑ์นี้ ถ้าส่วนที่ตั้งอยู่ด้านบนหรือด้านหลังของผลิตภัณฑ์ของคุณมีแผงวงจรพิมพ์ทางอิเล็กทรอนิกส์ทรานซิสเตอร์ในถูกเปิดอยู่ (ฝาครอบแผงวงจรพิมพ์ทางอิเล็กทรอนิกส์) (1)

คำแนะนำด้านความปลอดภัยและสิ่งแวดล้อม

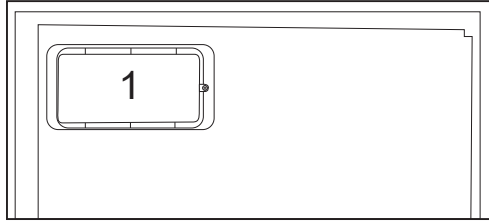
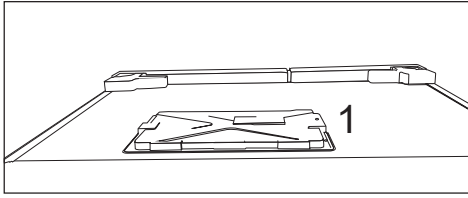

- เสียบปลั๊กไฟของตู้เย็นเข้าไปยังเต้าเสียบที่มีระบบสายดิน การต่อลงดินจะต้องกระทำโดยช่างไฟฟ้าที่ได้รับการรับรอง
- ถ้าผลิตภัณฑ์มีระบบแสงไฟ LED ให้ติดต่อกับศูนย์บริการที่ได้รับการรับรองสำหรับการเปลี่ยนชิ้นส่วนหรือในกรณีของปัญหาใดๆ
- ห้ามสัมผัสกับอาหารแช่แข็งด้วยมือที่เปียกน้ำ! นั่นสามารถยึดมือคุณติดกับอาหารได้!
- ห้ามวางของขวดหรือกระป๋องบรรจุของเหลวเข้าไปในช่องแช่แข็งของตู้เย็น นั่นอาจเป็นสาเหตุของการระเบิดได้!
- วางภาชนะบรรจุของเหลวให้ตั้งขึ้นหลังจากการปิดฝาให้แน่นสนิทแล้ว
- ห้ามพ่นสเปรย์ของสารก่อเปลวไฟ ใกล้เคียง ผลิตภัณฑ์ นั่นอาจเป็นสาเหตุของการไหม้หรือระเบิดได้
- ห้ามเก็บวัสดุที่ก่อให้เกิดเปลวไฟได้ และผลิตภัณฑ์ที่มีก๊าซที่ให้เปลวไฟ (สเปรย์น้ำยา เป็นต้น) เข้าไปไว้ในตู้เย็น

- ห้ามวางภาชนะบรรจุภัณฑ์ที่รองรับของเหลวไว้บนตู้เย็น น้ำที่สาดกระจายไปบนชิ้นส่วนที่มีพลังงานไฟฟ้าอาจเป็นสาเหตุของไฟฟ้าดูดและเสี่ยงต่อไฟไหม้ได้
- การทิ้งผลิตภัณฑ์ให้เจอกับฝนตก หิมะ แสงแดดและลมอาจเป็นสาเหตุของอันตรายจากพลังงานไฟฟ้าได้ เมื่อเคลื่อนย้ายผลิตภัณฑ์ ห้ามลากดึงโดยการจับที่ด้ามจับของประตูตู้เย็น ด้ามจับอาจหลุดออกได้
- ดูแลเอาใจใส่เพื่อหลีกเลี่ยงไม่ให้ส่วนใดของมือหรือร่างกายของคุณไปติดขัดในชิ้นส่วนที่เคลื่อนไหวในตัวตู้เย็น
- ห้ามป็นชิ้นหรือยื่นพียงประตูตู้เย็น ลื่นซ้กและส่วนใดๆ ที่คล้ายกันของตู้เย็น นั่นอาจเป็นสาเหตุให้ผลิตภัณฑ์ล้มลงและเกิดความเสียหายแก่ชิ้นส่วนได้
- ดูแลอย่าให้สายไฟพันกันเป็นตาข่าย

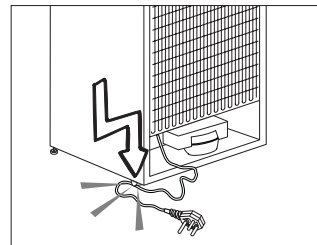

1.1.1 การเตือน HC

ถ้าผลิตภัณฑ์ประกอบด้วยระบบทำความเย็นที่ใช้ก๊าซ R600a ให้ดูแลเอาใจใส่ในการหลีกเลี่ยงการทำ ความเสียหายแก่ระบบทำความเย็นและท่อของระบบความเย็นในขณะที่ทำการ

คำแนะนำด้านความปลอดภัยและสิ่งแวดล้อม

ใช้งานและเคลื่อนไหวตัวผลิตภัณฑ์ ก๊าซชนิดนี้สามารถเกิดประกายไฟได้ ถ้าระบบทำความเย็นเสียหาย ให้เก็บรักษาผลิตภัณฑ์ให้ห่างจากแหล่งกำเนิดของไฟและทำการระบายอากาศในห้องทันที



ฉลากที่อยู่ด้านในซ้ายบ่งบอกถึงประเภทของก๊าซที่ใช้กับผลิตภัณฑ์นี้

1.1.2 สำหรับรุ่นที่มีเครื่องจ่ายน้ำดื่ม

- แรงดันสำหรับท่อน้ำเย็นจะต้องไม่เกิน 90 psi (620 kPa) หากแรงดันน้ำเย็นของคุณเกินกว่า 80 psi (550 kPa) ให้ใช้วาล์วจำกัดแรงดันในระบบท่อหลักของคุณ หากคุณไม่ทราบวิธีการตรวจสอบแรงดันน้ำของคุณ ให้ขอความช่วยเหลือจากช่างประปา
- หากมีความเสี่ยงของปรากฏการณ์ที่แรงดันในท่อเปลี่ยนแปลงฉับพลันในการติดตั้งของคุณ ให้ใช้อุปกรณ์ป้องกันปรากฏการณ์ดังกล่าวในการติดตั้งของคุณเสมอปรึกษากับช่างประปาหากคุณไม่แน่ใจว่ามีปรากฏการณ์ที่แรงดันในท่อเปลี่ยนแปลงฉับพลันในการติดตั้งของคุณหรือไม่
- อย่าติดตั้งบนท่อน้ำร้อน ให้ใช้ความระมัดระวังต่อความเสี่ยงของการแข็งตัวของท่ออย่าง ชั่วคราวทำงานของอุณหภูมิน้ำจะต้องอยู่ที่อย่างต่ำ 33°F (0.6°C) และไม่เกิน 100°F (38°C)
- ให้ใช้น้ำที่ใสสำหรับบริโภคเท่านั้น

1.2. การใช้งานตามวัตถุประสงค์

- ผลิตภัณฑ์นี้ได้รับการออกแบบมาสำหรับการใช้งานภายในบ้าน ไม่ได้ ออกแบบมาสำหรับการใช้งานเชิงพาณิชย์
- ผลิตภัณฑ์นี้จะต้องใช้งานสำหรับการเก็บรักษาอาหารและเครื่องดื่มเท่านั้น
- ห้ามเก็บรักษาผลิตภัณฑ์ที่มีความอ่อนไหวที่ต้องการการควบคุมอุณหภูมิ (วัคซีน ยาที่อ่อนไหวต่อความร้อน วัสดุทางการแพทย์ เป็นต้น) ไว้ในตู้เย็น
- ผู้ผลิตจะไม่รับผิดชอบสำหรับความเสียหายใดๆ เนื่องจากการใช้งานไม่ถูกต้องหรือการจัดการที่ไม่ถูกต้อง
- อะไหล่แท้มีให้บริการเป็นเวลา 10 ปี นับจากวันที่จัดซื้อผลิตภัณฑ์.

1.3. ความปลอดภัยของเด็กเล็ก

- เก็บรักษาวัสดุบรรจุภัณฑ์ให้ห่างจากการเอื้อมถึงของเด็กเล็ก
- ห้ามอนุญาตให้เด็กเล็กเล่นกับผลิตภัณฑ์นี้
- ถ้าประตูของตู้เย็นประกอบด้วยตัวล็อก ให้เก็บรักษาให้ห่างจากการเอื้อมถึงของเด็กเล็ก

1.4. ความสอดคล้องกับข้อกำหนด WEEE และการกำจัดขยะผลิตภัณฑ์ที่ไม่ใช้งานแล้ว

ผลิตภัณฑ์นี้เป็นไปตามข้อกำหนดของ EU WEEE (2012/19/EU) ผลิตภัณฑ์นี้ได้รับสัญลักษณ์การแบ่งประเภทสำหรับขยะอุปกรณ์ไฟฟ้าและอิเล็กทรอนิกส์ (WEEE)

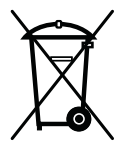

ผลิตภัณฑ์นี้ได้รับการผลิตด้วยชิ้นส่วนและวัสดุคุณภาพสูงซึ่งสามารถนำกลับมาใช้ใหม่และเหมาะสำหรับการรีไซเคิล ห้ามกำจัดขยะผลิตภัณฑ์นี้ด้วยการแยกขยะรวมกับขยะภายในบ้านและขยะอื่นๆ เมื่อหมดอายุการใช้งาน ให้นำไปที่ศูนย์

คำแนะนำด้านความปลอดภัยและสิ่งแวดล้อม

รวบรวมขยะสำหรับการรีไซเคิลอุปกรณ์ไฟฟ้าและอิเล็กทรอนิกส์ โปรดติดต่อเจ้าหน้าที่ผู้มีอำนาจในท้องถิ่นประเทศคุณเพื่อเรียนรู้เกี่ยวกับศูนย์เก็บรวบรวมขยะประเภทนี้

1.5. ความสอดคล้องกับ

ข้อกำหนด RoHS

- ผลิตภัณฑ์นี้เป็นไปตามข้อกำหนดของ EU WEEE (2011/65/EU) ผลิตภัณฑ์นี้ไม่มีวัสดุที่เป็นอันตรายและสารต้องห้ามที่ระบุไว้ในข้อกำหนดดังกล่าวเป็นองค์ประกอบ

1.6. ข้อมูลเกี่ยวกับบรรจุภัณฑ์

- วัสดุบรรจุภัณฑ์ของผลิตภัณฑ์นี้ได้รับการผลิตจากวัสดุที่รีไซเคิลได้ที่สอดคล้องกับกฎระเบียบแห่งชาติของเรา ห้ามกำจัดขยะวัสดุบรรจุภัณฑ์โดยรวมกับขยะภายในบ้านหรือขยะอื่นๆ ให้นำไปยังจุดรวบรวมวัสดุบรรจุภัณฑ์ที่กำหนดไว้โดยเจ้าหน้าที่ผู้มีอำนาจของแต่ละท้องถิ่นประเทศนั้น

2 ตู้เย็น

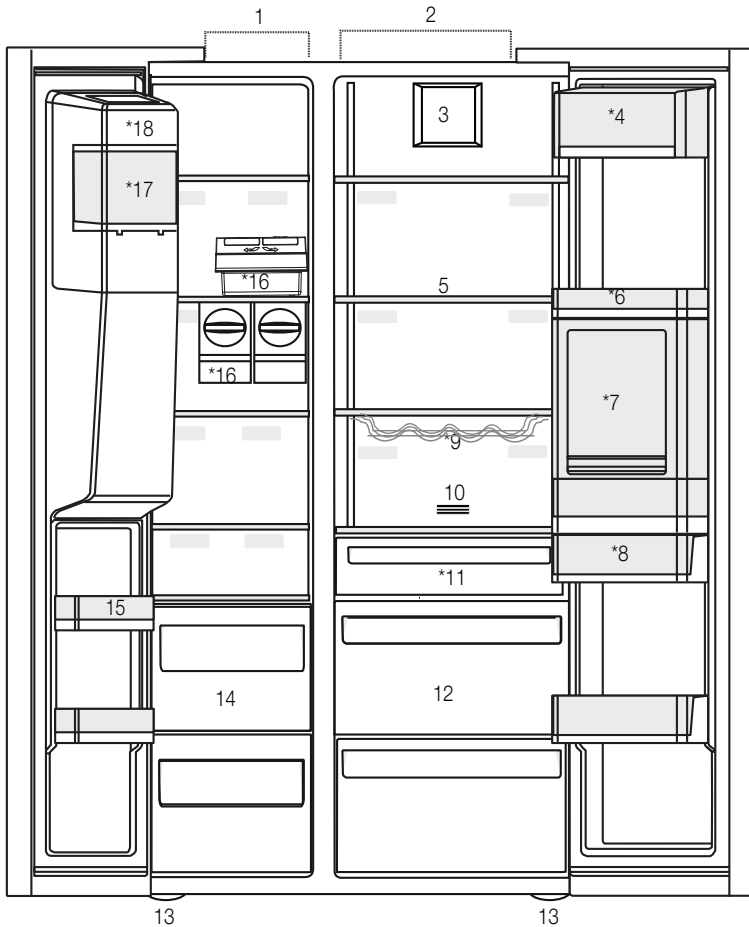

- | | |
|--|-------------------------------------|
| 1- ช่องแช่แข็ง | 10- ตัวกรองกลิ่น |
| 2- ช่องแช่เย็น | 11- ช่องแช่เย็นอุณหภูมิศูนย์องศา |
| 3- พัดลม | 12- ถังสำหรับแช่ผัก |
| 4- ช่องแช่เนย | 13- ขาดังแบบปรับระดับได้ |
| 5- ชั้นวางทำจากแก้ว | 14- ช่องสำหรับเก็บอาหารแช่แข็ง |
| 6- ชั้นวางของที่ประตูสำหรับแช่เย็น | 15- ชั้นวางของที่ประตูสำหรับแช่แข็ง |
| 7- ส่วนเสริมสำหรับบาร์แช่เครื่องดื่มขนาดเล็ก | 16- ถาดทำน้ำแข็ง |
| 8- ถังน้ำ | 17- ถังใส่น้ำแข็ง |
| 9- ขวดชั้น | 18- ฝาครอบเครื่องทำน้ำแข็ง |
- *อุปกรณ์เสริม



*อุปกรณ์เสริม: รูปต่างๆ ในคู่มือผู้ใช้งานนี้เป็นแผนภาพและอาจไม่ตรงกันกับผลิตภัณฑ์ของคุณทั้งหมด ถ้าผลิตภัณฑ์ของคุณไม่ได้ประกอบด้วยชิ้นส่วนที่เกี่ยวข้อง ข้อมูลนี้อาจเป็นของรุ่นอื่นๆ

2 ตู้เย็น

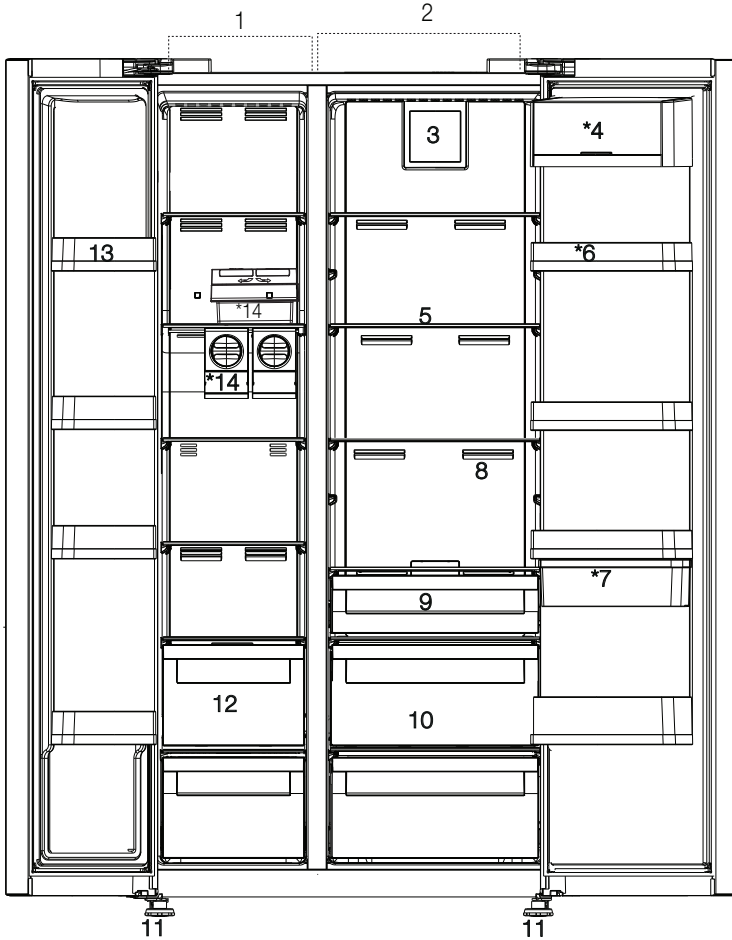

*อุปกรณ์เสริม: รูปต่างๆ ในคู่มือผู้ใช้งานนี้เป็นแผนภาพและอาจไม่ตรงกันกับผลิตภัณฑ์ของคุณทั้งหมด ถ้าผลิตภัณฑ์ของคุณไม่ได้ประกอบด้วยชิ้นส่วนที่เกี่ยวข้อง ข้อมูลนั้นอาจเป็นของรุ่นอื่นๆ

3 การติดตั้ง

3.1. สถานที่ที่เหมาะสมสำหรับการติดตั้ง

ติดต่อศูนย์บริการที่ได้รับการรับรองสำหรับการติดตั้งผลิตภัณฑ์ เพื่อให้พร้อมสำหรับการติดตั้งผลิตภัณฑ์ ให้ดูข้อมูลในคู่มือผู้ใช้งานเล่มนี้และทำให้มั่นใจว่าระบบไฟฟ้าและน้ำเป็นไปตามความต้องการนั้น ถ้าไม่เป็นไปตามข้อกำหนดที่ต้องการ ให้ติดต่อกับช่างไฟฟ้าและช่างประปาเพื่อการจัดเตรียมระบบสาธารณูปโภคที่จำเป็น



คำเตือน: ผู้ผลิตจะไม่รับผิดชอบสำหรับความเสียหายที่มีสาเหตุมาจากการทำงานใดๆ ที่กระทำโดยบุคคลที่ไม่ได้รับการรับรอง



คำเตือน: สายไฟของผลิตภัณฑ์จะต้องดึงออกในระหว่างการติดตั้งเสมอ การไม่ปฏิบัติตามคำแนะนำดังกล่าวอาจเกิดผลเสียถึงการเสียชีวิตหรือบาดเจ็บสาหัสได้!



คำเตือน: : ถ้าช่องประตูของห้องแคบเกินไปที่ตัวผลิตภัณฑ์จะสามารถผ่านเข้าไปได้ ให้ถอดประตูออกและพลิกด้านโดยเอาด้านข้างนำเข้าไป ถ้ายังไม่ได้ ให้ติดต่อกับศูนย์บริการที่ได้รับการรับรอง

- วางผลิตภัณฑ์บนพื้นเรียบเพื่อหลีกเลี่ยงการสั่นสะเทือน
- วางผลิตภัณฑ์ให้ห่างอย่างน้อย 30 ซม. จากเครื่องทำความร้อน เตาอบหรือแหล่งกำเนิดความร้อนที่คล้ายกันและห่างอย่างน้อย 5 ซม. จากเตาไฟฟ้า
- ห้ามวางผลิตภัณฑ์ให้สัมผัสกับแสงแดดโดยตรงหรือเก็บรักษาผลิตภัณฑ์ที่สภาพแวดล้อมที่ชื้น
- ผลิตภัณฑ์นี้ต้องการการหมุนเวียนอากาศที่พอเพียงสำหรับประสิทธิภาพการทำงานที่ดี ถ้าต้องติดตั้งผลิตภัณฑ์ไว้ในมุมห้องใกล้เฟอร์นิเจอร์ พึงระลึกว่าต้องเว้นระยะห่างอย่างน้อย 5 ซม. ระหว่างตัวผลิตภัณฑ์และเพดานห้องและผนังห้อง
- ห้ามติดตั้งผลิตภัณฑ์ในสภาพแวดล้อมที่มีอุณหภูมิต่ำกว่า -5°C

3.2. การติดตั้งลิ้มพลาสติก

ใช้ลิ้มพลาสติกที่ให้มากับผลิตภัณฑ์เพื่อให้มีระยะห่างพอเพียงสำหรับการหมุนเวียนของอากาศระหว่างผลิตภัณฑ์และผนังห้อง

1. ในการติดตั้งพลาสติก ให้ถอดสกรูยึดบนตัวผลิตภัณฑ์ออกและใช้สกรูที่ให้มาพร้อมกับลิ้มพลาสติกแทน

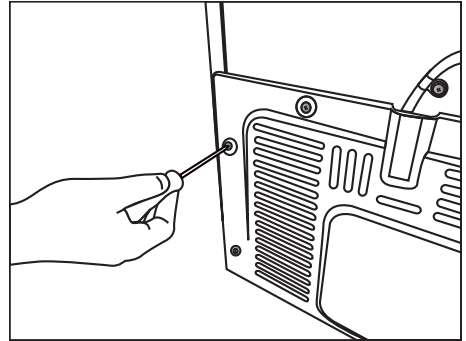

2. ติดลิ้มพลาสติก 2 ชั้นบนฝาครอบช่องระบายอากาศที่แสดงที่อักษร j ในรูป

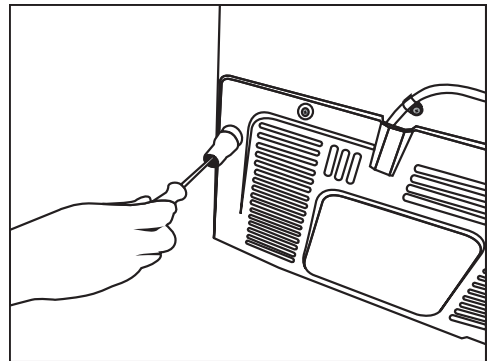

การติดตั้ง

3.3. การปรับขาตั้ง

ถ้าผลิตภัณฑ์ไม่อยู่ในระดับสมดุล ให้ปรับขาตั้งโดยการหมุนไปด้านขวาหรือด้านซ้าย

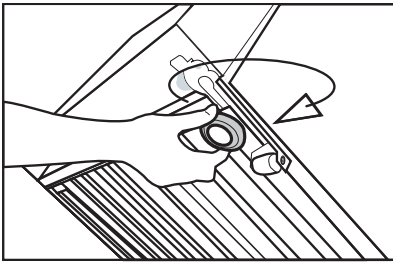
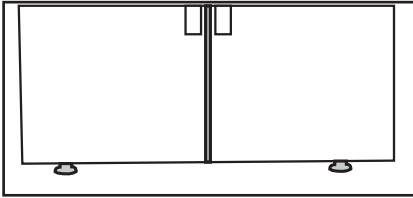

สำหรับการปรับประตูแนวตั้ง

- คลายน็อตยึดที่ด้านล่าง
- ขันน็อตยึด (ตามเข็มนาฬิกา/ทวนเข็มนาฬิกา) ให้ได้ตามระดับตำแหน่งของประตู
- ขันน็อตยึดที่ตำแหน่งสุดท้ายที่ต้องการ

สำหรับการปรับประตูแนวนอน

- คลายสลักยึดด้านบน
- ขันสลักปรับ (ตามเข็มนาฬิกา/ทวนเข็มนาฬิกา) บนด้านที่ได้ตามตำแหน่งของประตู
- ขันสลักยึดที่ด้านบนที่ตำแหน่งสุดท้ายที่ต้องการ

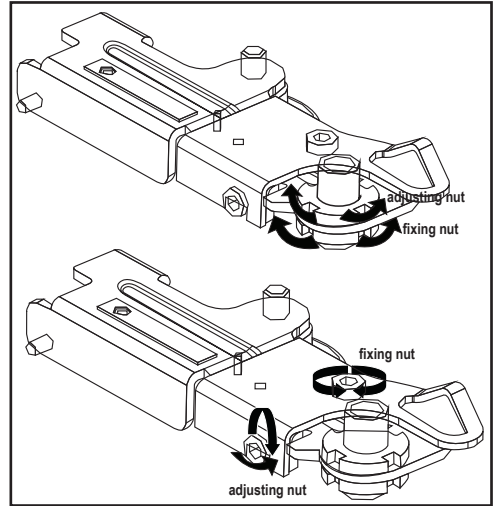

3.4. การเชื่อมต่อพลังงานไฟฟ้า



คำเตือน: ห้ามใช้เต้าเสียบไฟฟ้าแบบต่อขยายหรือเต้าเสียบหลายทางในการเชื่อมต่อพลังงานไฟฟ้า



คำเตือน: สายไฟที่ชำรุดเสียหายจะต้องทำการเปลี่ยนโดยศูนย์บริการที่ได้รับบริการรับรอง



เมื่อวางเครื่องทำความเย็น 2 เครื่องไว้ติดกัน ให้ทิ้งระยะห่างระหว่างเครื่องอย่างน้อย 4 ซม.

- บริษัทเราจะไม่รับผิดชอบต่อความเสียหายใดๆ ที่สืบเนื่องจากการใช้งานที่ไม่มีการเชื่อมต่อลงดินและการเชื่อมต่อพลังงานไฟฟ้าที่ไม่ได้ตามกฎระเบียบแห่งชาติ
- ปลั๊กสายไฟจะต้องเข้าถึงได้สะดวกหลังการติดตั้ง
- ห้ามใช้ปลั๊กหลายทางทั้งที่มีหรือไม่มีสายเชื่อมต่อระหว่างเต้าเสียบที่ผนังและตู้เย็น

การติดตั้ง

3.5. การเชื่อมต่อระบบน้ำ (ตัวเลือกเสริม)



คำเตือน: ถอดปลั๊กไฟของตัว
ผลิตภัณฑ์และปั้มน้ำออก (ถ้ามี) ใน
ระหว่างการติดตั้ง

การเชื่อมต่อระบบท่อน้ำหลัก ตัวกรองและ
ถังพักน้ำขนาดใหญ่เข้ากับผลิตภัณฑ์จะต้อง
กระทำโดยศูนย์บริการที่ได้รับการรับรอง
ผลิตภัณฑ์ที่สามารถเชื่อมต่อเข้ากับท่อน้ำขนาดใหญ่
ใหญ่หรือโดยตรงไปยังระบบท่อน้ำหลักได้
โดยขึ้นอยู่กับแต่ละรุ่น ในการจัดการการ
เชื่อมต่อ ท่อน้ำทำจากยางจะต้องเชื่อมต่อเข้ากับ
ตัวผลิตภัณฑ์ก่อนเป็นอันดับแรก
ตรวจสอบเพื่อดูว่าชิ้นส่วนต่อไปนี้ได้รับมา
พร้อมกับตัวผลิตภัณฑ์ในรุ่นที่คุณซื้อหรือไม่

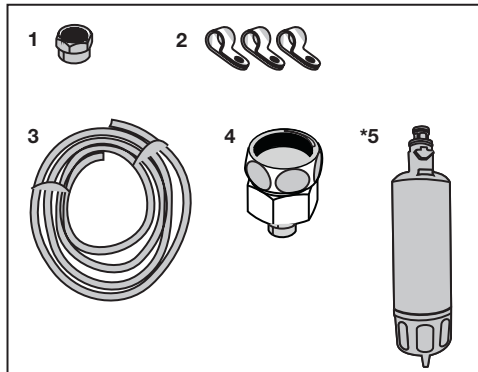

1. ข้อต่อ (1 ชิ้น): ใช้ในการยึดท่อน้ำทำจาก
ยางเข้ากับด้านหลังของตัวผลิตภัณฑ์
2. คลิปยึดท่อน้ำ (3 ชิ้น): ใช้ในการยึดแน่น
ท่อน้ำเข้ากับผนัง
3. ท่อน้ำทำจากยาง (1 ชิ้น ขนาดเส้นผ่าน
ศูนย์กลาง 1/4 นิ้ว ยาว 5 เมตร): ใช้
สำหรับการเชื่อมต่อระบบน้ำ
4. หัวปรับก๊อกน้ำ (1 ชิ้น): ประกอบด้วยตัว
กรองแบบมีรูพรุน ใช้สำหรับการเชื่อมต่อ
เข้ากับระบบท่อน้ำเย็น
5. ตัวกรองน้ำ (1 ชิ้น *อุปกรณ์เสริม): ใช้
ในการเชื่อมต่อระบบท่อน้ำหลักเข้ากับตัว
ผลิตภัณฑ์ ตัวกรองน้ำไม่จำเป็นต้องเชื่อมต่อเข้ากับระบบถังกรอง

การติดตั้ง

3.6. การเชื่อมต่อท่อที่ทำจากยางเข้ากับตัวผลิตภัณฑ์

ในการเชื่อมต่อท่อที่ทำจากยางเข้ากับตัวผลิตภัณฑ์ ให้ปฏิบัติตามขั้นตอนต่อไปนี้

1. ถอดข้อต่อบนตัวปรับหัวจ่ายน้ำของท่อที่ยังอยู่ด้านหลังของตัวผลิตภัณฑ์ออก และวางท่ออย่างพาดผ่านข้อต่อ

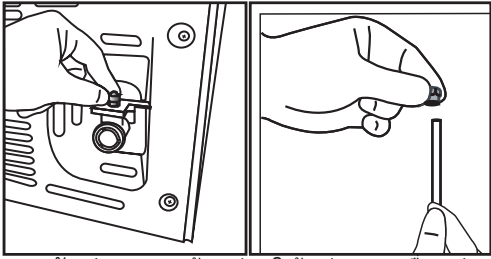

2. ดันท่ออย่างลงด้านล่างให้แน่นและเชื่อมต่อเข้ากับตัวปรับหัวจ่ายน้ำ

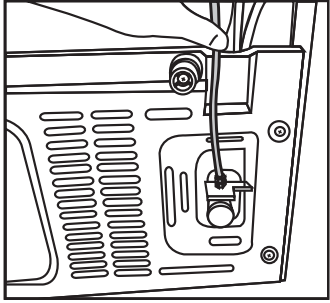

3. ขันข้อต่อให้แน่นด้วยมือเพื่อยึดเข้ากับตัวปรับหัวจ่ายน้ำ คุณอาจทำการขันให้แน่นโดยการใส่ประแจขันท่อหรือคีมก็ได้

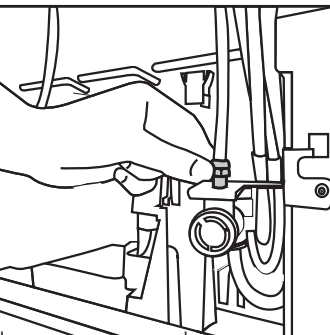

4. เชื่อมต่อปลายด้านอื่นของท่อเข้ากับระบบท่อน้ำหลัก (ดูที่หัวข้อ 3.7) หรือเพื่อการใช้ถังพักน้ำขนาดใหญ่ ให้เชื่อมต่อไปยังบิมน้ำ (ดูหัวข้อ 3.8)

3.7. การเชื่อมต่อเข้ากับระบบท่อน้ำหลัก (ตัวเลือกเสริม)

ในการใช้งานผลิตภัณฑ์โดยการเชื่อมต่อไปยังระบบท่อน้ำเป็นหลัก จะต้องใช้ข้อต่อวาล์วมาตรฐานขนาด 1/2 นิ้วติดตั้งเข้ากับระบบน้ำเป็นหลักในบ้านของคุณ ถ้าไม่มีข้อต่อหรือคุณไม่แน่ใจ ให้ปรึกษากับช่างประปาที่ได้รับบริการรับรอง

1. ปลดข้อต่อ (1) ออกจากหัวปรับก๊อกน้ำ (2)

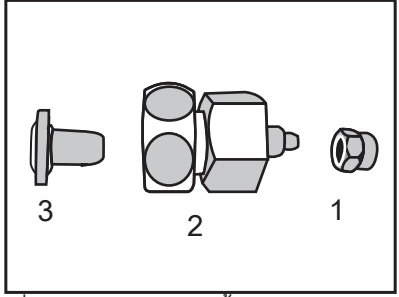

2. เชื่อมต่อหัวปรับก๊อกน้ำเข้ากับวาล์วของระบบน้ำหลัก

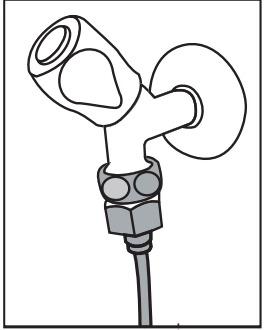

3. ติดข้อต่อรอบๆ ท่อน้ำที่ทำจากยาง

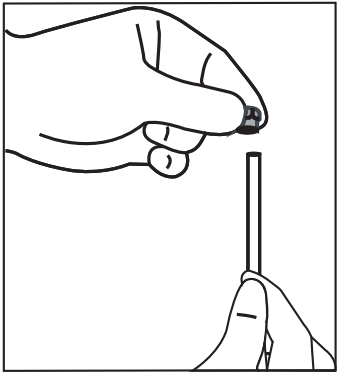

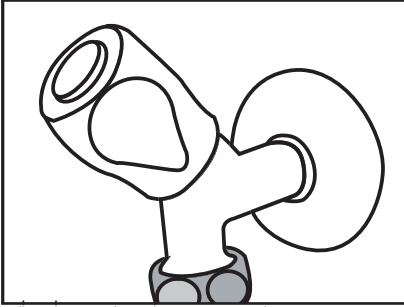

การติดตั้ง

4. ดัดข้อต่อเข้าไปยังหัวปรับก๊อกน้ำและขันให้แน่นด้วยมือ/เครื่องมือ

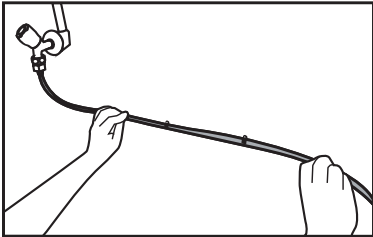

5. เพื่อที่จะหลีกเลี่ยงความเสียหาย เกิดการเลื่อนตำแหน่งหรือการเชื่อมต่อที่อ่อนแอจากยางหลุดโดยไม่คาดหมาย ให้ใช้คลิบบั๊กที่ให้มายึดท่ออย่างให้เหมาะสม



 **คำเตือน:** หลังจากเปิดก๊อกน้ำ โปรดแน่ใจว่าไม่มีน้ำรั่วไหลที่ปลายด้านใดๆ ของท่อยาง ในกรณีที่มีการรั่วไหล ให้ปิดวาล์วน้ำและขันแน่นการเชื่อมต่อทั้งหมดโดยใช้ประแจหรือคีมสำหรับท่อ

3.8. สำหรับผลิตภัณฑ์ที่ใช้ถึงฟักน้ำขนาดใหญ่

(ตัวเลือกเสริม)

สำหรับการใช้ถึงฟักน้ำขนาดใหญ่เพื่อเชื่อมต่อระบบน้ำของผลิตภัณฑ์ จะต้องใช้ปั้มน้ำที่แนะนำโดยศูนย์บริการที่ได้การรับรอง

1. เชื่อมต่อปลายด้านหนึ่งของท่ออย่างที่ให้มา กับปั้มไปยังตัวผลิตภัณฑ์ (ดูหัวข้อ 3.6) และปฏิบัติตามคำแนะนำด้านล่าง

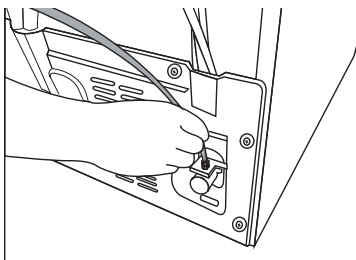

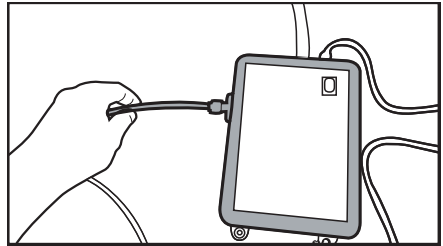

2. เชื่อมต่อปลายอีกด้านของท่อไปยังปั้มน้ำโดยการดันท่ออย่างเข้าไปในทางเข้าของท่อภายในตัวปั้ม

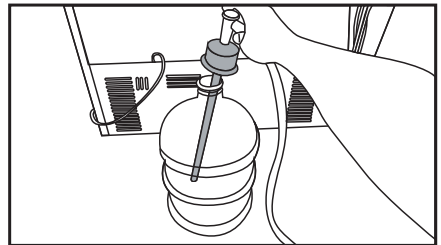

3. วางและยึดแน่นท่ออย่างของปั้มเข้าไปในถังฟักน้ำขนาดใหญ่



4. เมื่อทำการติดตั้งการเชื่อมต่อแล้ว เสียบปลั๊กและเริ่มการทำงานของปั้มน้ำได้

	โปรดรอเป็นเวลา 2-3 นาทีหลังจากเริ่มสตาร์ทปั้มน้ำเพื่อให้ได้ประสิทธิภาพที่ต้องการ
	สามารถดูคู่มือผู้ใช้งานสำหรับปั้มน้ำเพื่อการเชื่อมต่อระบบน้ำได้
	เมื่อใช้ถึงฟักน้ำขนาดใหญ่ ก็ไม่จำเป็นต้องใช้ตัวกรองน้ำ

3.9 ตัวกรองน้ำ

(ตัวเลือกเสริม)

ผลิตภัณฑ์อาจมีตัวกรองภายในหรือภายนอก ขึ้นอยู่กับแต่ละรุ่น การติดตั้งตัวกรองให้ปฏิบัติตามคำแนะนำด้านล่างนี้

การติดตั้ง

3.9.1. การยึดตัวกรองภายนอกเข้ากับผนัง (ตัวเลือกเสริม)



คำเตือน: ห้ามยึดแน่นตัวกรองให้อยู่บนตัวผลิตภัณฑ์

ตรวจสอบเพื่อดูว่าชิ้นส่วนต่อไปนี้ได้รับมาพร้อมกับตัวผลิตภัณฑ์ในรุ่นที่คุณซื้อมาหรือไม่

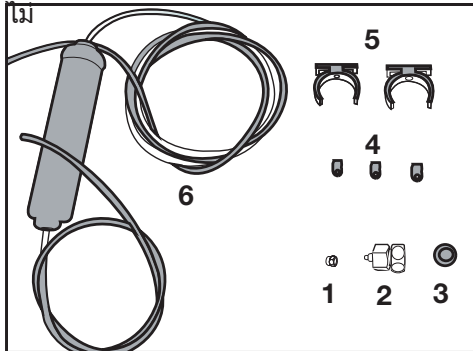

1. ข้อต่อ (1 ชิ้น): ใช้ในการยึดท่อน้ำทำจากยางเข้ากับด้านหลังของตัวผลิตภัณฑ์
 2. หัวปรับก๊อกน้ำ (1 ชิ้น): ใช้สำหรับการเชื่อมต่อกับระบบท่อน้ำเย็นหลัก
 3. ตัวกรองแบบมีรูพรุน (1 ชิ้น)
 4. คลิปยึดท่อน้ำ (3 ชิ้น): ใช้ในการยึดแน่นท่อน้ำเข้ากับผนัง
 5. อุปกรณ์ช่วยการเชื่อมต่อตัวกรอง (2 ชิ้น): ใช้ในการยึดแน่นตัวกรองเข้ากับผนัง
 6. ตัวกรองน้ำ (1 ชิ้น): ใช้ในการเชื่อมต่อผลิตภัณฑ์เข้ากับระบบท่อน้ำหลัก ตัวกรองน้ำจะไม่จำเป็นถ้าใช้การเชื่อมต่อเข้ากับถังพักน้ำขนาดใหญ่
1. เชื่อมต่อหัวปรับก๊อกน้ำเข้ากับวาล์วของระบบน้ำหลัก
 2. หาตำแหน่งในการยึดตัวกรองภายนอกยึดแน่นโดยใช้อุปกรณ์ช่วยเชื่อมต่อตัวกรอง (5) เข้ากับผนัง
 3. ติดตัวกรองในตำแหน่งวางขึ้นบนอุปกรณ์ช่วยเชื่อมต่อตัวกรอง ตามที่ระบุในฉลาก (6)

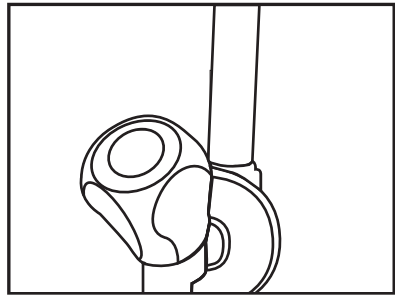

4. ติดส่วนขยายของท่อจากด้านบนของตัวกรอง ไปยังหัวปรับการเชื่อมต่อหน้าของตัวผลิตภัณฑ์ (ดูหัวข้อ 3.6.)

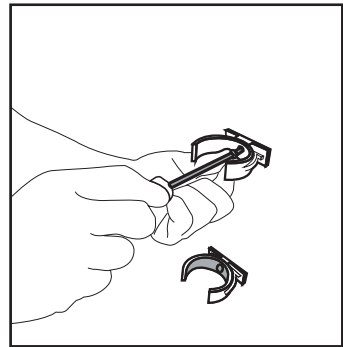

หลังจากทำการเชื่อมต่อแล้ว จะได้รูปร่างด้านล่างนี้

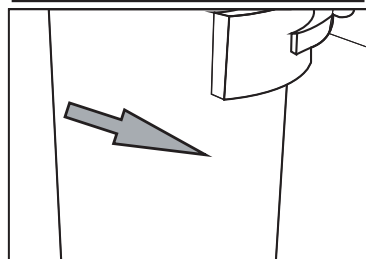
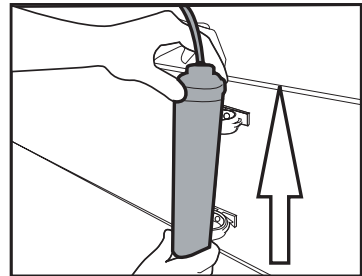

การติดตั้ง

3.9.2.ตัวกรองภายใน

ตัวกรองภายในที่ให้แก่กับผลิตภัณฑ์จะไม่ได้ติดตั้งมาพร้อมกับการส่งมอบ โปรดปฏิบัติตามคำแนะนำด้านล่างนี้ในการติดตั้งตัวกรอง

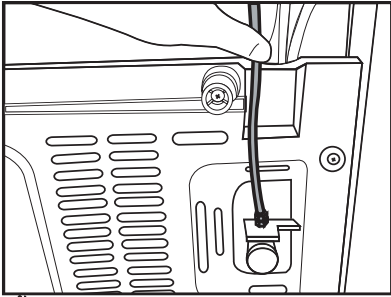

ท่อน้ำ:

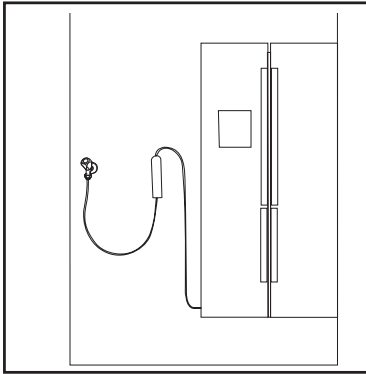

ท่อน้ำจากถังพักน้ำขนาดใหญ่:

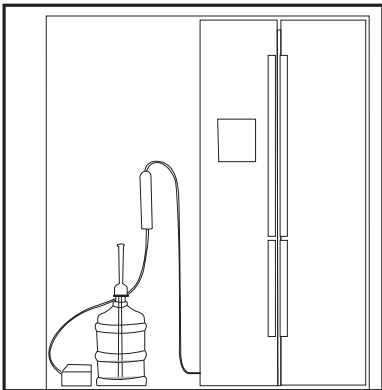

1. ไฟแสดงสถานะ “ปิดการทำน้ำแข็ง” จะต้องสว่างขึ้นในขณะที่ทำการติดตั้งตัวกรอง ปรับสวิตช์ไฟแสดงสถานะ เปิด-ปิด โดยใช้ปุ่ม “ทำน้ำแข็ง” บนหน้าจอสัมผัส

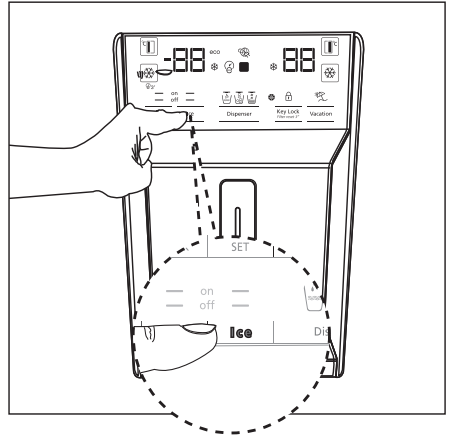

2. ถอดถังสำหรับบรรจุผัก (a) ออก เพื่อเข้าถึงตัวกรองน้ำได้

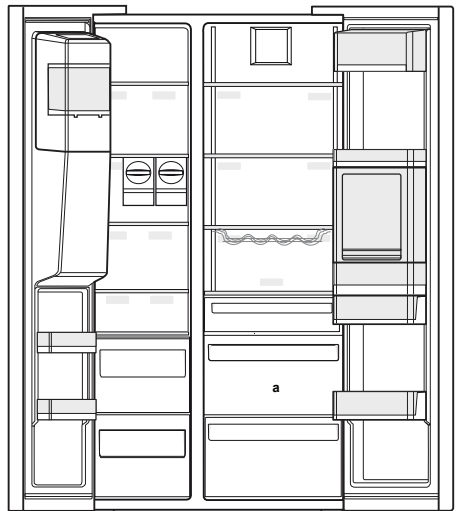

ห้ามใช้น้ำ 10 แก้วแรกหลังจากเชื่อมต่อกับตัวกรองแล้ว

การติดตั้ง

3. ถอดฝาครอบตัวกรองน้ำโดยการดึงออกมา

i อาจมีน้ำหยดเล็กน้อยไหลออกมาหลังจากถอดฝาครอบแล้ว นี่เป็นเรื่องปกติ

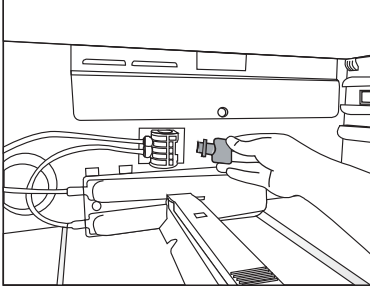

4. วางฝาครอบของตัวกรองน้ำเข้าไปในกลไกการล็อกและดันเพื่อล็อคให้อยู่ในตำแหน่ง

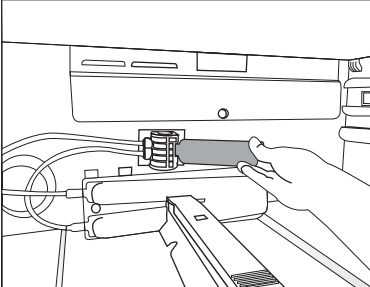

5. กดปุ่ม “ทำน้ำแข็ง” บนหน้าจอบนตู้เย็นอีกครั้งเพื่อยกเลิกโหมด “ปิดการทำน้ำแข็ง”

i ตัวกรองน้ำจะตั้งกรองอุณหภูมิและปลอมในน้ำ แต่ไม่สามารถตั้งกรองจุลชีพขนาดเล็กในน้ำได้

i ดูหัวข้อ 5.2 สำหรับการเปิดการทำงานของระยะเวลาเพื่อเปลี่ยนตัวกรอง

4 การเตรียม

4.1. การปฏิบัติเพื่อประหยัดพลังงาน



การเชื่อมต่อผลิตภัณฑ์เข้ากับระบบประหยัดพลังงานไฟฟ้าควบคุมด้วยอิเล็กทรอนิกส์จะเป็นอันตรายเนื่องจากอาจเกิดความเสียหายต่อผลิตภัณฑ์ได้

- ห้ามเปิดประตูของตู้เย็นทิ้งไว้เป็นระยะเวลานาน
- ห้ามวางอาหารร้อนหรือเครื่องต้มร้อนเข้าไปในตู้เย็น
- ห้ามใส่อาหารเข้าไปแช่ในตู้เย็นมากเกินไป เนื่องจากจะไปขัดขวางการหมุนเวียนของอากาศซึ่งจะลดความสามารถของการทำความเย็นน้อยลง
- ค่าอัตราการบริโภคพลังงานที่ระบุไว้สำหรับตู้เย็นมีการวัดมาจากการถอดชิ้นวางส่วนบนของช่องแช่แข็งออก โดยมีชิ้นวางอื่นๆ และลิ้นชักด้านล่างสุดไว้ในตำแหน่งและอยู่ภายใต้โหลดสูงสุด ชิ้นวางด้านบนที่ทำจากแก้วสามารถใช้งานได้ขึ้นอยู่กับรูปร่างและขนาดของอาหารที่จะนำเข้าไปแช่แข็ง
- โดยการขึ้นอยู่กับคุณลักษณะของผลิตภัณฑ์ การละลายน้ำแข็งของอาหารแช่แข็งในช่องแช่เย็นจะทำให้มั่นใจว่าการประหยัดพลังงานและรักษาคุณภาพอาหารไว้ได้อย่างดี
- ตะกร้า/ลิ้นชักที่ให้มาพร้อมกับช่องแช่เย็นจะต้องใช้งานสำหรับโหมดลินเปลืองพลังงานต่ำเสมอและเพื่อสภาวะการจับเก็บที่ดีกว่า

- อาหารที่สัมผัสกับเซ็นเซอร์อุณหภูมิในช่องแช่แข็งอาจเพิ่มอัตราการสิ้นเปลืองพลังงานของเครื่องใช้ไฟฟ้าได้ ดังนั้นควรหลีกเลี่ยงไม่ให้อาหารสัมผัสกับเซ็นเซอร์ใดๆ
- โปรดทำให้มั่นใจว่าอาหารจะไม่สัมผัสกับตัวเซ็นเซอร์ตรวจวัดอุณหภูมิช่องแช่เย็นที่ได้อธิบายไว้ด้านล่างนี้

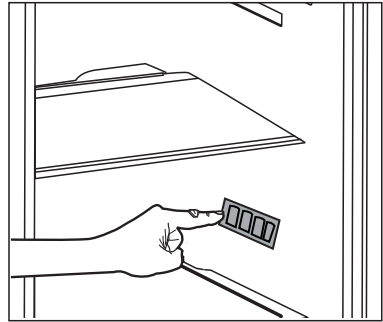

4.2. การใช้งานครั้งแรก

- ก่อนการใช้งานตู้เย็นของคุณ โปรดทำให้มั่นใจว่ามีการเตรียมพร้อมที่จำเป็นตามคำแนะนำที่ให้ไว้ในบทของ "คำแนะนำด้านความปลอดภัยและสิ่งแวดล้อม" และบท "การติดตั้ง" แล้ว
- รักษาให้ผลิตภัณฑ์ทำงานโดยไม่มีอาหารภายในเป็นระยะเวลา 6 และห้ามเปิดประตูถ้าไม่จำเป็นจริงๆ



เมื่อคอมเพรสเซอร์ทำงานจะได้ยินเสียงดัง เป็นสิ่งที่ปกติที่จะได้ยินเสียงดังแม้แต่ในเวลาที่คุณเปิดประตูไม่ได้ทำงาน เนื่องจากของเหลวและก๊าซที่อัดตัวไว้ในระบบทำความเย็น



เป็นสิ่งปกติที่ขอบด้านหน้าของตู้เย็นจะอุ่น บริเวณพื้นที่ส่วนนี้ได้รับการออกแบบมาให้อุ่นเสมอเพื่อป้องกันการควบแน่นเป็นหยดน้ำ



ในบางรุ่น แผงอุปกรณ์ควบคุมจะปิดโดยอัตโนมัติหลังจากประตูปิดแล้ว 5 นาที และจะเปิดการทำงานใหม่หลังจากเปิดประตูใหม่หรือกดปุ่มใดๆ

5.1. แผงสำหรับไฟแสดงสถานะ

แผงไฟแสดงสถานะอาจแปรผันโดยขึ้นอยู่กับรุ่นของผลิตภัณฑ์ของคุณ ฟังก์ชันการทำงานที่บ่งชี้ด้วยเสียงหรือการมองเห็นด้วยสายตาของแผงไฟแสดงสถานะจะช่วยในการใช้งานตู้เย็น

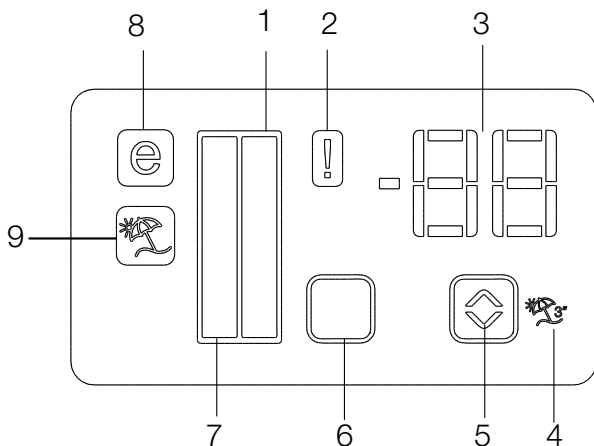

1. ไฟแสดงสถานะของช่องแช่เย็น
2. ไฟแสดงสถานะของความผิดพลาด
3. ไฟแสดงสถานะของอุณหภูมิ
4. ปุ่มฟังก์ชันการทำงานในช่วงวันหยุดยาว
5. ปุ่มปรับอุณหภูมิ
6. ปุ่มเลือกช่องแช่เย็น
7. ไฟแสดงสถานะของช่องแช่เย็น
8. ไฟแสดงสถานะของโหมดประหยัดพลังงาน
9. ไฟแสดงสถานะของฟังก์ชันการทำงานในช่วงวันหยุดยาว

***ตัวเลือกเสริม**



***ตัวเลือกเสริม:** รูปภาพต่างๆ ในคู่มือผู้ใช้งานเล่มนี้มีความตั้งใจสำหรับการร่างแบบและอาจจะไม่ตรงกันกับตัวผลิตภัณฑ์ของคุณจริงๆ ถ้าผลิตภัณฑ์ของคุณไม่ได้ประกอบด้วยชิ้นส่วนที่เกี่ยวข้องด้วย ข้อมูลนี้อาจเป็นของรุ่นอื่นๆ

- 1. ไฟแสดงสถานะของช่องแช่เย็น**
ไฟส่องสว่างของช่องแช่เย็นจะเปิดขึ้นเมื่อทำการปรับอุณหภูมิของช่องแช่เย็น
- 2. ไฟแสดงสถานะของความผิดพลาด**
เซ็นเซอร์นี้จะเปิดการทำงานถ้าตู้เย็นมีความเย็นไม่เพียงพอหรือในกรณีของความผิดพลาดของเซ็นเซอร์เกิดขึ้น เมื่อไฟแสดงสถานะตัวนี้เปิดการทำงาน ไฟแสดงสถานะของอุณหภูมิช่องแช่แข็งจะแสดงผลเป็น "E" และไฟแสดงสถานะของอุณหภูมิช่องแช่เย็นจะแสดงผลเป็นตัวเลข "1, 2, 3..." เป็นต้น ตัวเลขบนไฟแสดงสถานะจะทำหน้าที่แจ้งเจ้าหน้าที่บริการเกี่ยวกับความผิดพลาดที่เกิดขึ้น
- 3. ไฟแสดงสถานะของอุณหภูมิ**
บ่งบอกถึงอุณหภูมิของช่องแช่แข็งและช่องแช่เย็น
- 4. ปุ่มฟังก์ชันการทำงานในวันหยุดยาว**
ในการเปิดการทำงานของฟังก์ชันนี้ ให้กดปุ่มการทำงานวันหยุดยาวค้างไว้เป็นเวลา 3 วินาที เมื่อฟังก์ชันการทำงานในวันหยุดยาวเปิดการทำงานแล้ว ไฟแสดงสถานะของอุณหภูมิช่องแช่เย็นจะแสดงผลเป็น "- -" และจะไม่มีการเปิดการทำงานของกระบวนการทำความเย็นในช่องแช่เย็น ฟังก์ชันนี้ไม่เหมาะสำหรับการเก็บรักษาอาหารไว้ในช่องแช่เย็น ช่องอื่นๆ จะยังคงรักษาความเย็นไว้สืบเนื่องจากอุณหภูมิที่ตั้งไว้สำหรับแต่ละช่องเหล่านั้น

กดปุ่มการทำงานในวันหยุดยาว (🛑) อีกครั้งเพื่อยกเลิกการทำงานของฟังก์ชันนี้

5. ปุ่มปรับอุณหภูมิ

อุณหภูมิของแต่ละช่องแช่อาหารจะแปรผันได้ตั้งแต่ช่วง -24°C -18°C และ 8°C ... 1°C

6. ปุ่มเลือกช่องแช่เย็น

ใช้ปุ่มการเลือกช่องแช่เย็นในตู้เย็นเพื่อสลับไปมาระหว่างช่องแช่เย็นและช่องแช่แข็ง

7. ไฟแสดงสถานะของช่องแช่เย็น

ไฟส่องสว่างของช่องแช่แข็งจะเปิดขึ้นมาเมื่อมีการปรับอุณหภูมิของช่องแช่เย็น

8. ไฟแสดงสถานะของโหมดประหยัดพลังงาน

บ่งบอกว่าตู้เย็นกำลังทำงานในโหมดประหยัดพลังงาน ไฟแสดงสถานะนี้จะเปิดการทำงานเมื่ออุณหภูมิในช่องแช่แข็งถูกตั้งไว้ที่ -18°C

9. ไฟแสดงสถานะการทำงานในวันหยุดยาว

บ่งบอกว่าฟังก์ชันการทำงานในวันหยุดยาวถูกเปิดการทำงาน

การใช้ผลิตภัณฑ์

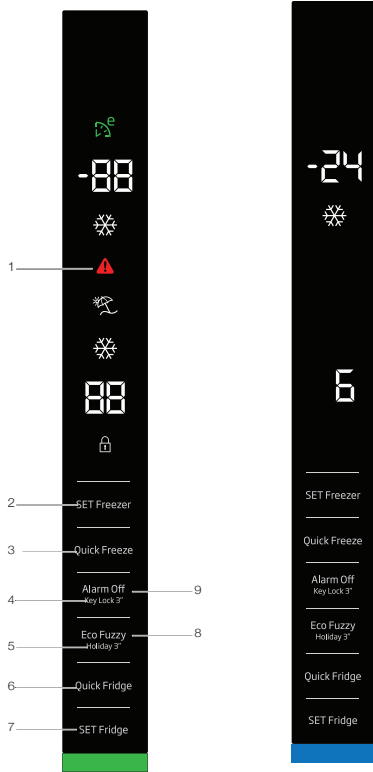

- Green: Display Off / Eco Mode
- Red: High Temperature / Door Open
- Blue: Quick Freeze / Quick Fridge
- White: interaction with product/
Display On after any interaction with buttons
- Yellow: Vacation



***ตัวเลือกเสริม:** รูปภาพต่างๆ ในคู่มือผู้ใช้งานเล่มนี้มีความตั้งใจสำหรับการร่างแบบและอาจจะไม่ตรงกันกับตัวผลิตภัณฑ์ของคุณจริงๆ ถ้าผลิตภัณฑ์ของคุณไม่ได้ประกอบด้วยชิ้นส่วนที่เกี่ยวข้องด้วย ข้อมูลนี้อาจเป็นของรุ่นอื่นๆ

การใช้ผลิตภัณฑ์

- 1- การแจ้งเตือนไฟฟ้าล้มเหลว/ อุณหภูมิสูง / ข้อผิดพลาด :
- 2- การตั้งค่าอุณหภูมิของแช่อาหาร
- 3- การแช่แข็งรวดเร็ว
- 4- การล็อกปุ่มกด
- 5- ฟังก์ชันการทำงานในช่วงวันหยุดยาว
- 6- แช่เย็นรวดเร็ว
- 7- การตั้งค่าอุณหภูมิของแช่เย็น
- 8- ฟังก์ชันประหยัดพลังงาน (Eco fuzzy)
- 9- การปิดสัญญาณการแจ้งเตือน

- การแจ้งเตือนอุณหภูมิสูง: สีแดง (ไฟกระพริบ 1 เฮิร์ตซ์)
- ภายใน 1 นาทีหลังจากที่ประตูถูกเปิดไว้ (เมื่อการแจ้งเตือนประตูเปิดถูกเปิดใช้งาน) ไฟสีแดงสว่างขึ้น
- เมื่อประตูถูกเปิดไว้ สีขาว
- โหมดประหยัดพลังงาน: สีเขียว
- การแช่แข็งรวดเร็ว: สีฟ้า
- แช่เย็นรวดเร็ว: สีฟ้า
- การทำงานช่วงวันหยุดยาว: สีเหลือง
- ปิดจอแสดงผล: สีเขียว
- หลังจากประตูถูกปิด หากโหมดการทำงานหนึ่งในระหว่าง สีขาว/ โหมดประหยัดพลังงาน แช่แข็งรวดเร็ว แช่เย็นรวดเร็ว การทำงานในวันหยุดยาวถูกเปิดทำงาน สีไฟของโหมดเหล่านั้นจะแสดงผลออกมาเป็นเวลา 1 นาที (สีของโหมดจะนานกว่าของสีไฟบอกสถานะจอแสดงผล)

1. การแจ้งเตือนไฟฟ้าล้มเหลว/อุณหภูมิสูง / ข้อผิดพลาด

ไฟบ่งชี้นี้จะส่องสว่างในระหว่างที่ไฟฟ้าดับ มีความล้มเหลวทางอุณหภูมิสูงและสัญญาณแจ้งข้อผิดพลาดต่าง ๆ ในระหว่างที่ไฟฟ้าดับยาวนานนั้น ค่าอุณหภูมิสูงสุดที่ช่องทำความเย็นเยือกแข็งไปได้ถึง จะสว่างกระพริบไปมาบนหน้าจอสถิติแสดงผลแบบดิจิทัล หลังจากตรวจสอบอาหารที่เก็บไว้ในช่องแช่แข็ง ให้กดปุ่มปิดการแจ้งเตือนเพื่อล้างสัญญาณแจ้งเตือน โปรดดูอ้างอิงที่ "มาตรการขจัดปัญหาที่แนะนำไว้ในส่วนของวิธีการแก้ไขปัญหา" ในคู่มือของคุณหากคุณสังเกตเห็นว่าไฟบ่งชี้สถานะยังสว่างอยู่

2. การตั้งค่าอุณหภูมิของแช่แข็ง

การตั้งค่าอุณหภูมิสำเร็จสำหรับช่องแช่แข็ง เมื่อกดปุ่มนี้ คุณสามารถตั้งค่าอุณหภูมิของช่องแช่แข็งไปที่ -18, -19, -20, -21, -22, -23 และ -24 ได้ตามลำดับ

3. การแช่แข็งรวดเร็ว

กดปุ่มเพื่อการแช่แข็งรวดเร็ว ไฟบ่งชี้สถานะของการแช่แข็งรวดเร็ว (❄️) จะถูกเปิดใช้งาน

ไฟบ่งชี้การแช่แข็งรวดเร็วจะสว่างขึ้นเมื่อฟังก์ชันการแช่แข็งรวดเร็วเปิดใช้งานและค่าของไฟบ่งชี้อุณหภูมิของแช่เย็นแสดงเป็น -27 การยกเลิกฟังก์ชันนี้ กดปุ่มแช่แข็งรวดเร็ว (❄️) อีกครั้ง ไฟบ่งชี้สถานะการแช่แข็งรวดเร็วจะปิดและกลับไปสู่การตั้งค่าปกติ ฟังก์ชันการแช่แข็งอย่างรวดเร็วจะถูกยกเลิกโดยอัตโนมัติหลังจากผ่านไป 24 ชั่วโมง หากคุณไม่ได้ยกเลิกด้วยตัวเอง ถ้าคุณต้องการแช่แข็งสำหรับอาหารมากขึ้น ขอแนะนำให้เปิดการทำงานของฟังก์ชันนี้ก่อนที่จะใส่อาหารเข้าไป

4. การล็อกปุ่มกด

กดค้างที่ปุ่มปิดการแจ้งเตือนเป็นเวลา 3 วินาที สัญญาณการล็อกปุ่มกดจะสว่างขึ้นและการล็อกปุ่มกดถูกเปิดทำงาน เมื่อการล็อกปุ่มกดถูกเปิด ปุ่มกดต่าง ๆ จะไม่สามารถใช้งาน กดค้างที่ปุ่มปิดการแจ้งเตือนเป็นเวลา 3 วินาทีอีกครั้ง สัญญาณการล็อกปุ่มกดจะถูกปิดไฟและโหมดการล็อกปุ่มกดจะถูกออกจากการทำงาน

5. ฟังก์ชันการทำงานในช่วงวันหยุดยาว

สำหรับการเปิดใช้งานฟังก์ชันหยุดพักร้อน ให้กดปุ่มประหยัด (fuzzy) เป็นเวลา 3 วินาทีและไฟบ่งชี้สถานะโหมดการทำงานหยุดพักร้อน (🔥) จะถูกเปิดใช้งาน เมื่อฟังก์ชันหยุดพักร้อนถูกเปิดใช้งาน สัญญาณ "-" จะแสดงขึ้น มานบนไฟบ่งชี้สถานะอุณหภูมิของช่องแช่เย็น และจะไม่มีการทำงานเย็นในช่องแช่เย็น ไม่แนะนำให้เก็บรักษาอาหารไว้ในช่องแช่เย็นในการทำงานของฟังก์ชันนี้ ช่องอื่นๆ จะได้รับการทำความเย็นต่อไปตามอุณหภูมิที่ตั้งไว้ของแต่ละช่อง

หากต้องการยกเลิกฟังก์ชันนี้ ให้กดปุ่มฟังก์ชันการทำงานวันหยุดยาว อีกครั้ง

6. การทำความเย็นรวดเร็ว

ไฟบ่งชี้การทำความเย็นรวดเร็วจะสว่างขึ้น (☼) และไฟบ่งชี้อุณหภูมิช่องแช่เย็นจะแสดงผลเป็น 1 เมื่อฟังก์ชันการทำความเย็นรวดเร็วถูกเปิดทำงาน การยกเลิกฟังก์ชันนี้ กดปุ่มแช่เย็นรวดเร็วอีกครั้ง ไฟบ่งชี้สถานการณ์แช่เย็นรวดเร็วจะปิดและกลับไปสู่การตั้งค่าปกติ ฟังก์ชันการแช่เย็นอย่างรวดเร็วจะถูกยกเลิกโดยอัตโนมัติหลังจากผ่านไป 1 ชั่วโมง หากคุณไม่ได้ยกเลิกด้วยตัวเอง ถ้าคุณต้องการแช่เย็นสำหรับอาหารมากขึ้น ขอแนะนำให้กดปุ่มการทำความเย็นรวดเร็วนี้ก่อนที่จะใส่อาหารเข้าไป

7. ปุ่มตั้งค่าอุณหภูมิช่องแช่เย็น

หลังจากกดปุ่มนี้แล้ว สามารถตั้งอุณหภูมิของช่องแช่เย็นได้ตั้งแต่ 8,7,6,5,4,3,2 และ 1 ตามลำดับ

8. ฟังก์ชันประหยัดพลังงาน (Eco fuzzy)

กดปุ่มและค้างไว้ของปุ่มนี้เป็นเวลา 1 วินาที เพื่อเปิดการทำงานของฟังก์ชันประหยัดพลังงาน (Eco fuzzy) ของเครื่อง ตู้เย็นจะเริ่มการทำงานในโหมดประหยัดที่สุดอย่างน้อย 6 ชั่วโมงหลังจากนั้น ไฟบ่งชี้การใช้งานโหมดประหยัดจะเปิดเมื่อฟังก์ชันนี้เปิดการทำงาน (☼) กดปุ่มและค้างไว้ของปุ่มประหยัดพลังงาน (Eco fuzzy) เป็นเวลา 3 วินาทีเพื่อเปิดการทำงานของฟังก์ชันประหยัดพลังงาน (Eco fuzzy) ของเครื่อง

ไฟบ่งชี้สถานะจะสว่างหลังจาก 6 ชั่วโมงเมื่อฟังก์ชันประหยัดพลังงาน (Eco fuzzy) ถูกเปิดใช้งาน

9. การปิดสัญญาณการแจ้งเตือน

ในกรณีที่มีสัญญาณแจ้งเตือนไฟฟ้าดับ/อุณหภูมิสูงเกิดขึ้น หลังจากตรวจสอบอาหารที่อยู่ในช่องแช่แข็งแล้ว ให้กดปุ่มปิดสัญญาณแจ้งเตือน เพื่อล้างสัญญาณเสียงแจ้งเตือนออกไป

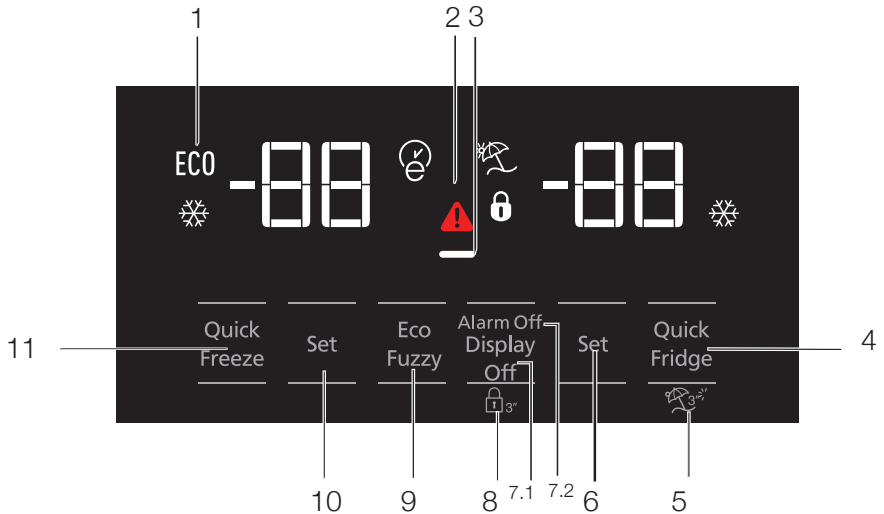

1. การใช้งานโหมดประหยัดพลังงาน
- 2- เตือนอุณหภูมิสูง / ความผิดปกติเกิดขึ้น
3. ฟังก์ชันการประหยัดพลังงาน (ปิดการแสดงผล)
4. การทำความเย็นอย่างรวดเร็ว
- 5- ฟังก์ชันการทำงานในช่วงวันหยุดยาว
- 6- การตั้งค่าอุณหภูมิในช่องแช่เย็น
7. ประหยัดพลังงาน (ปิดการแสดงผล)/ การปิดสัญญาณแจ้งเตือน
- 8- ล็อคปุ่มกด
- 9- โหมดประหยัด (Eco-fuzzy)
- 10- การตั้งค่าอุณหภูมิช่องแช่อาหาร
- 11- การแช่แข็ง รวดเร็ว



***ตัวเลือกเสริม:** รูปภาพต่างๆ ในคู่มือผู้ใช้งานเล่มนี้มีความตั้งใจสำหรับการร่างแบบ และอาจจะไม่ตรงกันกับตัวผลิตภัณฑ์ของคุณจริงๆ ถ้าผลิตภัณฑ์ของคุณไม่ได้ประกอบด้วยชิ้นส่วนที่เกี่ยวข้องด้วย ข้อมูลนี้อาจเป็นของรุ่นอื่นๆ

การใช้ผลิตภัณฑ์

1. การใช้งานโหมดประหยัด

สัญลักษณ์นี้จะสว่างขึ้นมาเมื่อช่องแช่แข็ง ถูกตั้งค่าที่ -18°C ซึ่งเป็นการตั้งค่าอุณหภูมิที่ประหยัดพลังงานได้ดีที่สุด (ECO) ไฟแสดงสถานะการการใช้งานแบบประหยัดพลังงานจะปิดเมื่อเลือกใช้งานฟังก์ชันการทำความเย็นแบบรวดเร็วหรือการแช่แข็งแบบรวดเร็ว

2. ไฟบ่งชี้แจ้งเตือนไฟฟ้าล้นเหลว/อุณหภูมิสูง / ข้อผิดพลาด :

ไฟแสดงสถานะนี้ (▲) จะสว่างขึ้นในกรณีของการเกิดความผิดพลาดของอุณหภูมิหรือการแจ้งเตือนความผิดพลาดใดๆ ถ้าคุณเห็นไฟแสดงสถานะนี้สว่างขึ้นมา โปรดดูที่บท "การแก้ไขปัญหาที่เหมาะสม" ในคู่มือเล่มนี้ ไฟบ่งชี้นี้จะสองสว่างในระหว่างที่ไฟฟ้าดับ มีความล้มเหลวทางอุณหภูมิสูงและสัญญาณแจ้งเตือนข้อผิดพลาดต่าง ๆ ในระหว่างที่ไฟฟ้าดับอยู่นั้น อุณหภูมิสูงสุดที่ช่องทำความเย็นเยือกแข็ง ไปได้ถึง จะสว่างกระพริบไปมาบนหน้าจอแสดงผลแบบดิจิทัล หลังจากตรวจสอบอาหารที่เก็บไว้ในช่องแช่แข็ง ให้กดปุ่มปิดการแจ้งเตือนเพื่อล้างสัญญาณแจ้งเตือน โปรดดูอ้างอิงที่ "มาตรการขจัดปัญหาที่แนะนำไว้ในส่วนของการแก้ไขปัญหา" ในคู่มือของคุณหากคุณสังเกตเห็นว่าไฟบ่งชี้สถานะยังสว่างอยู่

3. ฟังก์ชันการประหยัดพลังงาน (ปิดการแสดงผล)

หากประตูของตู้เย็นถูกรักษาไว้ให้ปิดเสมอเป็นเวลานานแล้ว ฟังก์ชันการประหยัดพลังงานจะถูกเปิดใช้งานโดยอัตโนมัติและสัญลักษณ์การประหยัดพลังงานจะสว่างขึ้นมา เมื่อฟังก์ชันการประหยัดพลังงานถูกเปิดใช้งาน สัญลักษณ์ทั้งหมดบน หน้าจอแสดงผลนอกเหนือจากสัญลักษณ์การประหยัดพลังงานแล้ว จะถูกปิดไฟ เมื่อฟังก์ชันการประหยัดพลังงานถูกเปิดใช้งานแล้ว หากปุ่มใดๆ ถูกกด หรือประตูตู้เย็นเปิดอยู่ ฟังก์ชันการประหยัดพลังงานจะถูกยกเลิกและสัญลักษณ์ต่างๆ บนหน้าจอแสดงผลจะกลับไปสู่สถานะปกติ

ฟังก์ชันการประหยัดพลังงานถูกเปิดใช้งานในระหว่างการส่งมอบจาก โรงงานและไม่สามารถยกเลิกได้

4. การทำความเย็นอย่างรวดเร็ว

เมื่อฟังก์ชันการทำความเย็นอย่างรวดเร็วถูกเปิดขึ้น ไฟแสดงสถานะของการทำความเย็นอย่างรวดเร็วจะสว่างขึ้นมา (**) และไฟแสดงสถานะของอุณหภูมิช่องแช่เย็นจะแสดงค่าออกมาเป็น 1 กดปุ่มการทำความเย็นอย่างรวดเร็วอีกครั้งเพื่อยกเลิกฟังก์ชันนี้ ไฟแสดงสถานะการทำความเย็นอย่างรวดเร็วจะปิดและกลับไปยังการตั้งค่าปกติ ฟังก์ชันการทำความเย็นอย่างรวดเร็วจะถูกยกเลิกโดยอัตโนมัติหลังจากผ่านไป 1 ชั่วโมงถ้าไม่มีการยกเลิกโดยผู้ใช้งาน ในการทำความเย็นสำหรับปริมาณอาหารสดขนาดใหญ่ ให้กดปุ่มการทำความเย็นอย่างรวดเร็วก่อนทำการวางอาหารลงในช่องแช่เย็น

5. ฟังก์ชันการทำงานในช่วงวันหยุดยาว หากต้องการเปิดการทำงานของฟังก์ชันการทำงานในช่วงวันหยุดยาว ให้กดปุ่มทำความเย็นรวดเร็ว เป็นเวลา 3 วินาที นี่จะเป็นการเปิดการทำงานของไฟแสดงสถานะโหมดการทำงานในช่วงวันหยุดยาว (⏸) เมื่อฟังก์ชันการทำงานในช่วงวันหยุดยาวเปิดการทำงานแล้ว ไฟแสดงสถานะของอุณหภูมิช่องแช่เย็นจะแสดงผลเป็น "- -" และจะไม่มีมีการเปิดการทำงานของกระบวนการทำความเย็นในช่องแช่เย็น ฟังก์ชันนี้ไม่เหมาะสำหรับการเก็บรักษาอาหารไว้ในช่องแช่เย็น ช่องอื่นๆ จะยังคงรักษาความเย็นไว้สืบเนื่องจากอุณหภูมิที่ตั้งไว้สำหรับแต่ละช่องเหล่านั้น กดปุ่มฟังก์ชันการทำงานในช่วงวันหยุดยาวอีกครั้งเพื่อยกเลิกการทำงานของฟังก์ชันนี้

6. การตั้งค่าอุณหภูมิในช่องแช่เย็น

หลังจากกดปุ่มแล้ว สามารถตั้งอุณหภูมิของช่องแช่เย็นได้ตั้งแต่ 8,7,6,5,4,3,2 และ 1 ตามลำดับ (■¹)

7. 1 การประหยัดพลังงาน (ปิดการแสดงผล)

เมื่อกดปุ่มนี้ (—) จะทำให้สัญลักษณ์ประหยัดพลังงานสว่างขึ้นมา (—) และฟังก์ชันประหยัดพลังงานจะเปิดการทำงาน การเปิดการทำงานของฟังก์ชันประหยัดพลังงานจะปิดการแสดงผลของสัญลักษณ์อื่นๆ ทั้งหมดบนหน้าจอแสดงผล เมื่อฟังก์ชันการประหยัดพลังงานถูกเปิดการทำงานแล้ว ให้กดปุ่มใดๆ

การใช้ผลิตภัณฑ์

หรือการเปิดประตูตู้เย็นจะเป็นการปิดการทำงานของฟังก์ชันการประหยัดพลังงานและสัญลักษณ์ที่แสดงผลต่างๆ จะกลับไปสู่ปกติอีกครั้ง เมื่อกดปุ่มนี้ (—) อีกครั้งจะเป็นการปิดไฟแสดงผลสัญลักษณ์การประหยัดพลังงานและไปปิดการทำงานของฟังก์ชันการประหยัดพลังงาน

7.2 การปิดสัญญาณแจ้งเตือน

ในกรณีที่มีสัญญาณแจ้งเตือนไฟฟาดับ/อุณหภูมิสูงเกิดขึ้น หลังจากตรวจสอบอาหารที่อยู่ในช่องแช่แข็งแล้ว ให้กดปุ่มปิดสัญญาณแจ้งเตือน เพื่อล้างสัญญาณเสียงแจ้งเตือนออกไป

8. ล็อคปุ่มกด

กดปุ่มปิดหน้าจอแสดงผลอีกครั้งพร้อมกันเป็นเวลา 3 วินาที สัญลักษณ์การล็อคปุ่มกด จะสว่างขึ้นมาและการล็อคปุ่มกดจะเปิดการทำงาน ปุ่มต่าง ๆ จะไม่ทำงานเมื่อการล็อคปุ่มกดถูกเปิดการทำงาน กดปุ่มปิดหน้าจอแสดงผลอีกครั้งพร้อมกันเป็นเวลา 3 วินาที สัญลักษณ์การล็อคปุ่มกดจะปิดและโหมดการล็อคปุ่มกดจะถูกปลดปล่อยออก กดปุ่มปิดหน้าจอแสดงผลเพื่อป้องกันไม่ให้มีการเปลี่ยนแปลงการตั้งค่าอุณหภูมิของตู้เย็น

9. โหมดประหยัด (Eco-fuzzy)

ในการเปิดการทำงานของโหมดประหยัด ให้กดปุ่มประหยัดค้างไว้ 1 วินาที เมื่อฟังก์ชันนี้ถูกเปิดการทำงาน ช่องแช่แข็งจะกลับไปสู่โหมดประหยัดหลังจากเวลาผ่านไปอย่างน้อย 6 ชั่วโมงและไฟแสดงสถานะการใช้งานโหมดประหยัดจะสว่างขึ้น ในการปิดการทำงานของฟังก์ชัน (E) ประหยัด ให้กดปุ่มฟังก์ชันประหยัดค้างไว้เป็นเวลา 3 วินาที ไฟแสดงสถานะจะสว่างขึ้นมาหลังจากผ่านไป 6 ชั่วโมงเมื่อฟังก์ชันประหยัดถูกเปิดการทำงาน

10. การตั้งค่าอุณหภูมิช่องแช่แข็ง

อุณหภูมิในช่องแช่แข็งสามารถปรับค่าได้ กดปุ่มหมายเลขนี้ จะทำให้สามารถตั้งค่าอุณหภูมิของช่องแช่แข็งได้ที่ -18, -19, -20, -21, -22, -23 และ -24

11. การแช่แข็งอย่างรวดเร็ว

สำหรับการแช่แข็งอย่างรวดเร็ว ให้กดปุ่มนี้จะเป็นการเปิดการทำงานของไฟแสดงสถานะการแช่แข็งอย่างรวดเร็ว (❄️) เมื่อฟังก์ชันการแช่แข็งอย่างรวดเร็วถูกเปิดแล้ว ไฟแสดงสถานะการแช่แข็งอย่างรวดเร็วจะสว่างขึ้นและไฟแสดงสถานะอุณหภูมิช่องแช่แข็งจะแสดงผลออกมาเป็นค่า -27 กดปุ่มการแช่แข็งอย่างรวดเร็ว (❄️) อีกครั้งเพื่อยกเลิกฟังก์ชันนี้ ไฟแสดงสถานะของการแช่แข็งอย่างรวดเร็วจะปิดและกลับไปสู่การตั้งค่าปกติ ฟังก์ชันการแช่แข็งอย่างรวดเร็วจะถูกยกเลิกโดยอัตโนมัติหลังจากผ่านไป 24 ชั่วโมงถ้าไม่มีกรวยยกเลิกโดยผู้ใช้งาน ในการแช่แข็งสำหรับปริมาณอาหารสดขนาดใหญ่ ให้กดปุ่มการแช่แข็งอย่างรวดเร็วก่อนทำการวางอาหารลงไปในช่องแช่แข็ง

การใช้ผลิตภัณฑ์

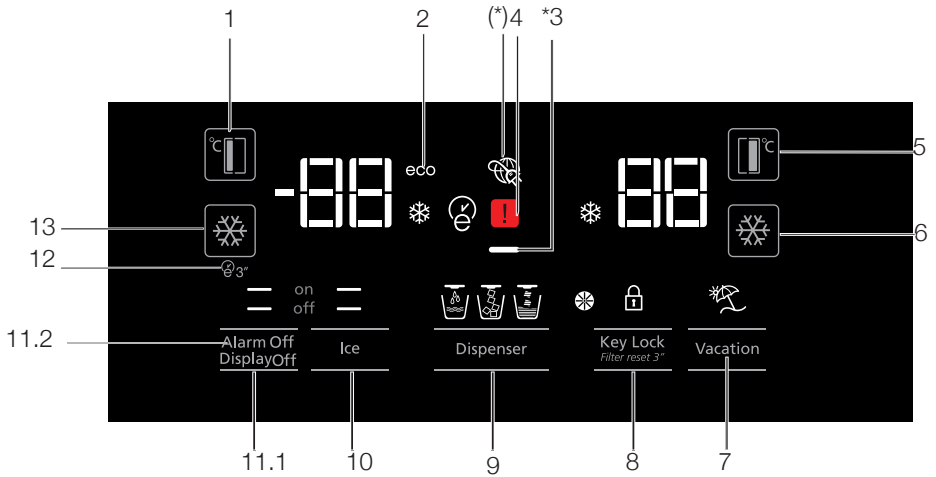

1. การตั้งค่าอุณหภูมิช่องแช่อาหาร
2. โหมดประหยัด
3. ฟังก์ชันการประหยัดพลังงาน (ปิดการแสดงผล)
4. ไฟบ่งชี้แจ้งเตือนไฟฟ้าลំเหลว/อุณหภูมิสูง / ข้อผิดพลาด :
5. การตั้งค่าอุณหภูมิในช่องแช่เย็น
6. การทำความเย็นอย่างรวดเร็ว
7. ฟังก์ชันการทำงานในช่วงวันหยุดยาว
8. ล็อคปุ่มกด / ยกเลิกการแจ้งเตือนเปลี่ยนตัวกรอง
9. การเลือก น้ำ น้ำแข็งย่อย น้ำแข็งก้อน
10. เปิด/ปิด การทำน้ำแข็ง
11. **เปิด/ปิด หน้าจอแสดงผล / การปิดสัญญาณการแจ้งเตือน**
12. โหมดประหยัดแบบอัตโนมัติ (Autoeco)
13. การแช่แข็ง รวดเร็ว



***ตัวเลือกเสริม:** รูปภาพต่างๆ ในคู่มือผู้ใช้งานเล่มนี้มีความตั้งใจสำหรับการร่างแบบ และอาจจะไม่ตรงกันกับตัวผลิตภัณฑ์ของคุณจริงๆ ถ้าผลิตภัณฑ์ของคุณไม่ได้ประกอบด้วยชิ้นส่วนที่เกี่ยวข้องด้วย ข้อมูลนี้อาจเป็นของรุ่นอื่นๆ

การใช้ผลิตภัณฑ์

1. การตั้งค่าอุณหภูมิช่องแช่แข็ง

กดปุ่ม (❄️) จะทำให้สามารถตั้งค่าอุณหภูมิช่องแช่แข็งได้ที่ -18,-19,-20,-21 ,-22,-23,-24,-18...

2. โหมดประหยัด

บ่งบอกว่าตู้เย็นกำลังทำงานในโหมดประหยัดพลังงาน ไฟแสดงสถานะนี้จะเปิดการทำงานเมื่ออุณหภูมิช่องแช่แข็งถูกตั้งไว้ที่ -18 หรือเปิดการทำงานของการทำความเย็นแบบประหยัดพลังงานโดยฟังก์ชันประหยัดพิเศษ (eco-extra) (ECO)

3. ฟังก์ชันการประหยัดพลังงาน (ปิดการแสดงผล)

หากประตูของตู้เย็นถูกรักษาไว้ให้ปิดเสมอเป็นเวลานานแล้ว ฟังก์ชันการประหยัดพลังงานจะถูกเปิดใช้งานโดยอัตโนมัติและสัญลักษณ์การประหยัดพลังงานจะสว่างขึ้นมา เมื่อฟังก์ชันการประหยัดพลังงานถูกเปิดใช้งาน สัญลักษณ์ทั้งหมดบน หน้าจอแสดงผลนอกเหนือจากสัญลักษณ์การประหยัดพลังงานแล้ว จะถูกปิดไฟ เมื่อฟังก์ชันการประหยัดพลังงานถูกเปิดใช้งานแล้ว หากปุ่มใดๆ ถูกกด หรือประตูตู้เย็นเปิดอยู่ ฟังก์ชันการประหยัดพลังงานจะถูกยกเลิกและสัญลักษณ์ต่างๆ บนหน้าจอแสดงผลจะกลับไปสู่สถานะปกติ

ฟังก์ชันการประหยัดพลังงานถูกเปิดใช้งานในระหว่างการส่งมอบจาก โรงงานและไม่สามารถยกเลิกได้

4. ไฟบ่งชี้แจ้งเตือนไฟฟ้ามลพิษ/อุณหภูมิสูง / ข้อผิดพลาด :

ไฟแสดงสถานะนี้ (⚠️) จะสว่างขึ้นในกรณีของการเกิดความผิดพลาดของอุณหภูมิหรือการแจ้งเตือนความผิดพลาดใดๆ ถ้าคุณเห็นไฟแสดงสถานะนี้สว่างขึ้นมา โปรดดูที่บท "การแก้ไขปัญหาที่เหมาะสม" ในคู่มือเล่มนี้ ไฟบ่งชี้นี้จะส่องสว่างในระหว่างที่ไฟฟ้ามลพิษมีความล้มเหลวทางอุณหภูมิสูงและสัญญาณแจ้งข้อผิดพลาดต่าง ๆ ในระหว่างที่ไฟฟ้ามลพิษอยู่นั้น อุณหภูมิสูงสุดที่ช่องทำความเย็นเยือกแข็ง ไปได้ถึง จะสว่างกระพริบไปมาบนหน้าจอแสดงผลแบบดิจิทัล หลังจากตรวจสอบอาหารที่เก็บไว้ในช่องแช่แข็ง ให้กดปุ่มปิดการแจ้งเตือนเพื่อล้างสัญญาณแจ้งเตือน

ตู้เย็น / คู่มือการใช้งาน

โปรดดูอ้างอิงที่มาตรการจัดปัญหาที่แนะนำไว้ในส่วนของวิธีการแก้ไขปัญหาในคู่มือของคุณ หากคุณสังเกตเห็นว่าไฟบ่งชี้สถานะยังสว่างอยู่

5. การตั้งค่าอุณหภูมิในช่องแช่เย็น

หลังจากกดปุ่ม (❄️) อุณหภูมิของช่องแช่เย็นจะสามารถตั้งค่าได้เป็น 8,7,6,5,4,3,2.. ตามลำดับ

6. การทำความเย็นอย่างรวดเร็ว

สำหรับการแช่เย็นอย่างรวดเร็ว ให้กดปุ่มนี้จะเป็นการเปิดการทำงานของไฟแสดงสถานะการแช่เย็นอย่างรวดเร็ว (❄️)

กดปุ่มนี้อีกครั้งเพื่อปิดการทำงานของฟังก์ชันนี้

ใช้ฟังก์ชันนี้เมื่อวางอาหารสดเข้าไปยังช่องแช่เย็นหรือทำความเย็นอย่างรวดเร็วให้อาหารสด เมื่อฟังก์ชันนี้ถูกเปิดการทำงาน ตู้เย็นจะทำงานเป็นเวลา 1 ชั่วโมง

7. ฟังก์ชันการทำงานในวันหยุดยาว

เมื่อฟังก์ชันการทำงานในวันหยุดยาว (☂️) ถูกเปิดการทำงาน ไฟแสดงสถานะของอุณหภูมิช่องแช่เย็นจะแสดงผลออกมาเป็น "- -" และไม่มีกระบวนการทำความเย็นใดๆ จะถูกเปิดการทำงานในช่องแช่เย็น ฟังก์ชันนี้ไม่เหมาะสำหรับการเก็บรักษาอาหารไว้ในช่องแช่เย็น ช่องอื่นๆ จะยังคงรักษาความเย็นไว้สืบเนื่องจากอุณหภูมิที่ตั้งไว้สำหรับแต่ละช่องเหล่านั้น

กดปุ่มฟังก์ชันการทำงานในวันหยุดอีกครั้งเพื่อยกเลิกฟังก์ชันนี้ (☂️)

8. ล็อคปุ่มกด / ยกเลิกล็อคปุ่มกด / ยกเลิกแจ้งเตือนเปลี่ยนตัวกรอง

กดปุ่มล็อคปุ่มกด (🔒) เพื่อยกเลิกการล็อคปุ่มกด คุณอาจใช้งานฟังก์ชันนี้เพื่อป้องกันการเปลี่ยนแปลงการตั้งค่าอุณหภูมิของตู้เย็นได้ ตัวกรองของตู้เย็นจะต้องทำการเปลี่ยนใหม่ทุก 6 เดือน ถ้าคุณปฏิบัติตามคำแนะนำในหัวข้อ 5.2 แล้วตู้เย็นจะทำการคำนวณโดยอัตโนมัติของระยะเวลาคุณเหลือและไฟแสดงสถานะแจ้งเตือนการเปลี่ยนตัวกรอง (🔄) จะสว่างขึ้นมาเมื่ออายุการใช้งานของตัวกรองหมดลง

การใช้ผลิตภัณฑ์

กดปุ่ม (🌀) ค้างไว้เป็นเวลา 3 วินาทีเพื่อปิดไฟแจ้งเตือนตัวกรอง

9. การเลือก น้ำ น้ำแข็งย่อย น้ำแข็งก้อนเลือกน้ำ (🌀), น้ำแข็งก้อน (🍷) และน้ำแข็งย่อย (🍷) โดยใช้ปุ่มหมายเลข 8 ไฟแสดงสถานะเปิดการทำงานจะยังคงสว่างอยู่

10. เปิด/ปิด การทำน้ำแข็ง

กดปุ่ม (🌀) เพื่อยกเลิก (off —) หรือเปิดใช้งาน (on —) การทำน้ำแข็ง

11.1 เปิด/ปิด หน้าจอแสดงผล

กดปุ่ม (— off) เพื่อยกเลิก (XX) หรือเปิดการทำงาน (— on) การเปิด/ปิด หน้าจอแสดงผล

11.2 การปิดสัญญาณแจ้งเตือน

ในกรณีที่มีสัญญาณแจ้งเตือนไฟฟ้ดับ/อุณหภูมิสูงเกิดขึ้น หลังจากตรวจสอบอาหารที่อยู่ในช่องแช่แข็งแล้ว ให้กดปุ่มปิดสัญญาณแจ้งเตือน เพื่อล้างสัญญาณเสียงแจ้งเตือนออกไป

12. โหมดประหยัดแบบอัตโนมัติ (Autoeco)

กดปุ่มประหยัดแบบอัตโนมัติ (🌀) เป็นเวลา 3 วินาทีเพื่อเปิดการทำงานของฟังก์ชันนี้ ถ้าประตูตู้เย็นยังคงปิดอยู่เป็นเวลานานเมื่อฟังก์ชันนี้ถูกเปิดการทำงานแล้ว ส่วนของการทำความเย็นจะสลับไปสู่โหมดประหยัด กดปุ่มนี้อีกครั้งเพื่อปิดการทำงานของฟังก์ชันนี้

ไฟแสดงสถานะจะสว่างขึ้นหลังจากผ่านไป 6 ชั่วโมงเมื่อฟังก์ชันประหยัดแบบอัตโนมัติถูกเปิดการทำงาน (🌀)

13. การแช่แข็งอย่างรวดเร็ว

กดปุ่ม (🌀) เพื่อทำการแช่แข็งอย่างรวดเร็ว กดปุ่มนี้อีกครั้งเพื่อปิดการทำงานของฟังก์ชันนี้

5.2. ช่องแช่ผักที่ควบคุมความชื้น (FreShelf)

(คุณลักษณะนี้เป็นทางเลือก)

อัตราความชื้นของผักและผลไม้ถูกรักษาไว้ภายใต้การควบคุมด้วยคุณลักษณะของช่องแช่ผักแบบควบคุมความชื้นและอาหารจะถูกทำให้มันใจว่าสดใหม่เสมอได้ยาวนาน เราขอแนะนำให้คุณวางผักที่มีใบ เช่น ผักกาดขาว ผักโขม และผักอื่น ๆ ที่มีความไวต่อการสูญเสียความชื้น ไว้ในลักษณะแนวราบมากที่สุดเท่าที่เป็นไปได้ภายในช่องแช่ผัก อย่าให้รากของผักอยู่ในแนวตั้ง

ในขณะที่ทำการวางผัก น้ำหนักของผักควรนำมาพิจารณาด้วย ผักที่น้ำหนักมากและแข็งควรวางที่ด้านล่างสุดของช่องแช่ผักและผักที่น้ำหนักเบาและอ่อนนุ่มควรวางถัดขึ้นมา อย่าเก็บผักที่อยู่ในถุงบรรจุของผักเหล่านั้นไว้ในช่องแช่ผัก ถ้าผักถูกเก็บไว้ในถุงบรรจุของผักเหล่านั้นแล้ว นั่นจะเป็นสาเหตุของการเน่าเสียได้ในเวลาไม่นาน ในกรณีของการสัมผัสกับผักอื่น ๆ ที่ไม่ต้องการเพื่อวัตถุประสงค์ความอนามัยของผัก ให้ใช้กระดาษแบบเจาะรูไว้และวัสดุหุ้มห่อที่คล้ายกันแทนการใช้ถุงพลาสติก

ห้ามวางผลไม้ ลูกแพร์ แอปริคอต ลูกพีช ฯลฯ และแอปเปิลโดยเฉพาะที่มีก๊าซเอทิลินระดับสูงไว้ในช่องแช่ผักช่องเดียวกันกับผักและผลไม้อื่นๆ ก๊าซเอทิลินซึ่งแพร่มาจากผลไม้เหล่านี้ อาจเป็นสาเหตุของผลไม้อื่นๆ สุกเร็วขึ้นและเน่าเสียในเวลาอันสั้นได้

การใช้ผลิตภัณฑ์

5.3. เปิดการทำงานการแจ้งเตือนเปลี่ยนตัวกรองน้ำ

自動計算篩選器使用時間不會在工廠出貨時啟用。
它必須在配備有篩選器的產品中啟用。

我們在冰箱中使用的 S4 顯示板含有九鍵系統。

在顯示畫面中顯示設定值。

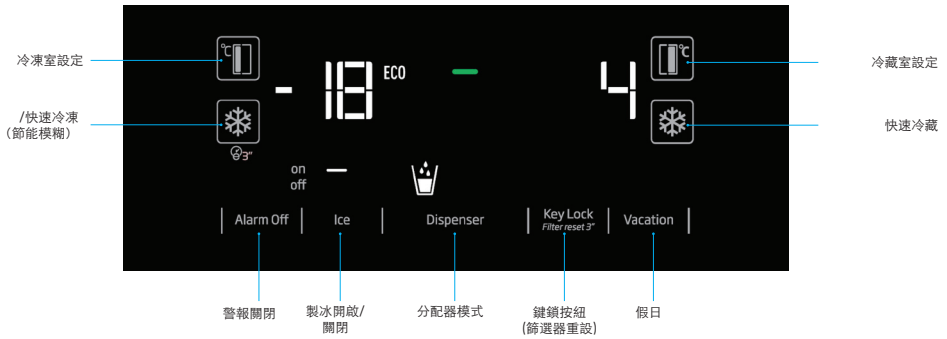

* (按下 3 秒)

。接上電源之後，按下「警報關閉」和「假日」按鈕 3 秒即可進入密碼登錄畫面

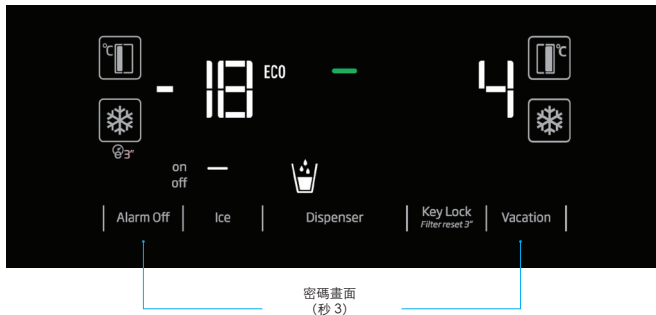

การใช้ผลิตภัณฑ์

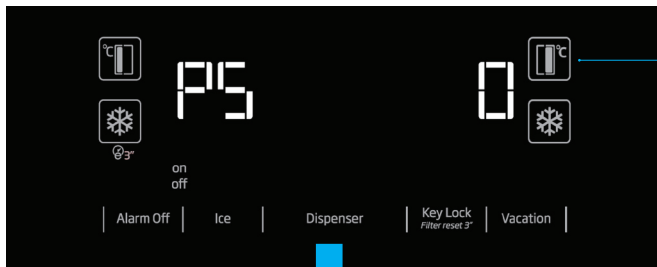

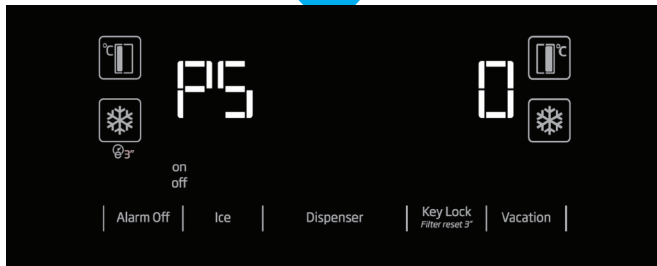
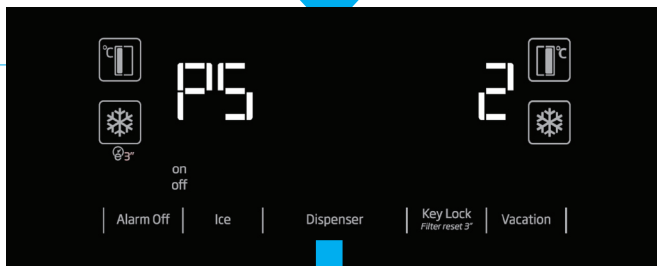

按兩次

按一次



5.4. การใช้งานเครื่องจ่ายน้ำสำหรับดื่ม (สำหรับบางรุ่น)

-  น้ำที่ได้อีก 2-3 แก้วแรกจากเครื่องจ่ายน้ำสำหรับดื่มโดยปกติจะอุ่น
-  ถ้าเครื่องจ่ายน้ำสำหรับดื่มไม่มีการใช้งานเป็นเวลานาน ให้ทิ้งน้ำ 2-3 แก้วแรกออกไปก่อนเพื่อให้ได้รับน้ำที่สะอาดจริงๆ

คุณจะต้องรอประมาณ 12 ชั่วโมงเพื่อได้รับน้ำเย็นหลังจากการทำงานครั้งแรกของตู้เย็น ใช้หน้าจอสถรรพณ์เพื่อเลือกตัวเลือกของน้ำ หลังจากนั้นตั้งสลับออกเพื่อให้ได้น้ำออกมา น้ำแก้วออกอย่างช้าๆหลังจากตั้งสลับปล่อยน้ำ

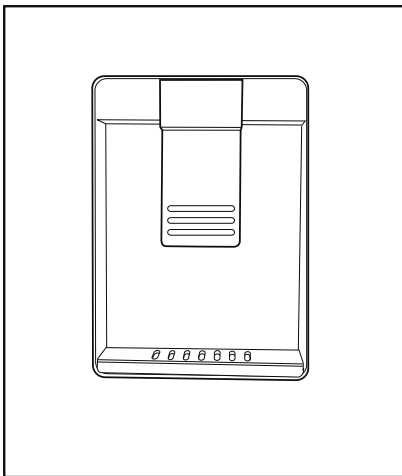

5.5. การเติมน้ำบรรจุเครื่องจ่ายน้ำสำหรับดื่ม

เปิดฝาของถังน้ำ ดังแสดงในรูป เติมน้ำดื่มบริสุทธิ์และสะอาดลงไป ปิดฝากลัง

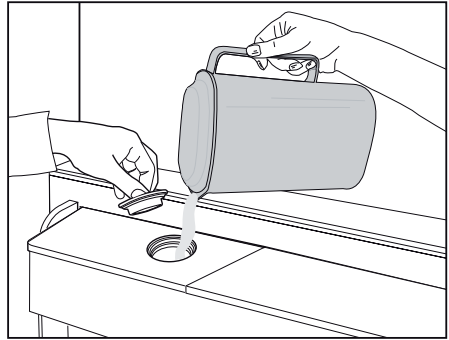

การใช้ผลิตภัณฑ์

5.6. การทำความสะอาดถังบรรจุน้ำ

ถอดถังกักเก็บน้ำที่เต็มลงไปซึ่งอยู่ด้านในของชั้นวางข้างประตูตู้เย็น

ถอดออกจากกันโดยถือไว้ที่ทั้งสองด้านของชั้นวางที่ประตูตู้เย็น

ถือด้านทั้งสองของถังน้ำเอาไว้และถอดออกมาโดยท่ามุม 45 องศา

ถอดและทำความสะอาดฝาปิดถัง

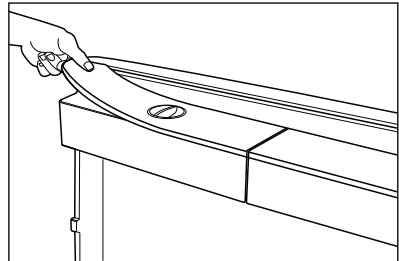
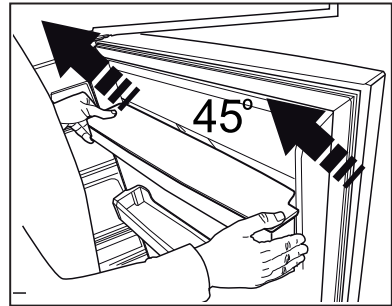
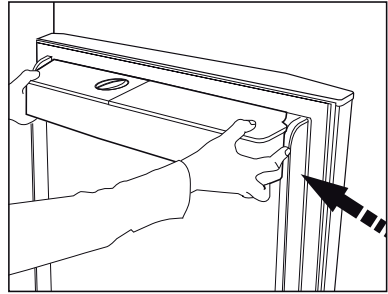

ห้ามเติมน้ำดื่มด้วยน้ำผลไม้ เครื่องดื่มน้ำตาล เครื่องดื่มแอลกอฮอล์หรือของเหลวอื่นใดที่ไม่สามารถเข้ากันได้สำหรับการใช้ในตัวเครื่องจ่ายน้ำสำหรับดื่ม การเติมน้ำของเหลวดังกล่าวจะทำให้เกิดการทำงานผิดปกติและเกิดความเสียหายที่ไม่สามารถซ่อมแซมได้ในถังเครื่องจ่ายน้ำสำหรับดื่ม การใช้ถังเครื่องจ่ายน้ำสำหรับดื่มในวิธีนี้ไม่อยู่ในขอบเขตของการรับประกัน สารเคมีและสารเติมแต่งดังกล่าวในเครื่องดื่ม/ของเหลวเหล่านั้นอาจเป็นสาเหตุของความเสียหายต่อถังน้ำได้



ถังน้ำและส่วนประกอบของเครื่องจ่ายน้ำสำหรับดื่มไม่สามารถทำการล้างด้วยน้ำยาล้างจานได้

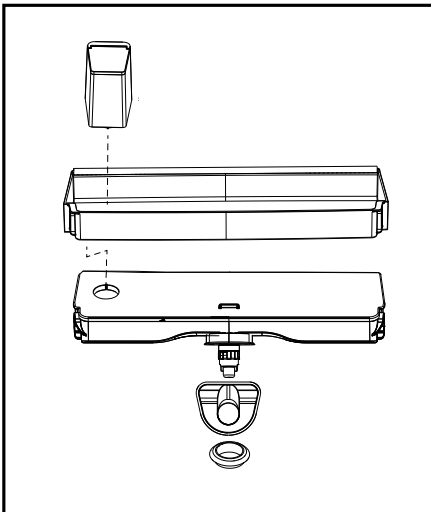

การใช้ผลิตภัณฑ์

5.7. การนำน้ำแข็ง / น้ำออกมา

(ตัวเลือกเสริม)

การนำน้ำ (☺) / น้ำแข็งก้อน (☺) / น้ำแข็งย่อย (☺) ออกมา ให้ใช้ช้อนน้ำจุ่มแสดงผลเพื่อเลือกตัวเลือกที่ต้องการ การนำน้ำ/น้ำแข็งออกโดยการกดตัวลือกปล่อยบนด้านหน้าของเครื่องจ่ายน้ำสำหรับดื่ม เมื่อสลับไปมาระหว่างตัวลือกน้ำแข็งก้อน (☺) / น้ำแข็งย่อย (☺) ประเภทของน้ำแข็งก้อนหน้านี้อาจจะถูกปล่อยออกมาอีกสัก 2-3 ครั้ง

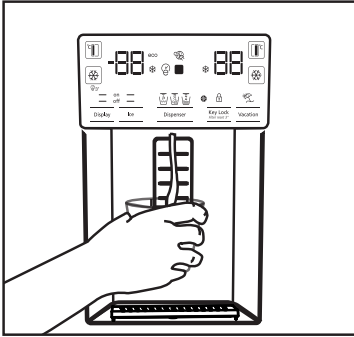

ออกมา ในการกระทำให้ได้ดังกล่าว ให้กดตัวลือกการจ่ายน้ำออกเป็นเวลา 1-2 นาที จนกระทั่งถึงเครื่องจ่ายน้ำปล่อยน้ำออกมา การไหลของน้ำช่วงแรกๆ อาจจะไม่ปกติ น้ำจะไหลอย่างปกติเมื่ออากาศในระบบถูกระบายออกไป

- น้ำอาจมีลักษณะขุ่นในระหว่างการใช้ครั้งแรกของตัวกรอง ห้ามบริโภคน้ำ 10 แก้วแรกที่ได้
- คุณจะต้องรอประมาณ 12 ชั่วโมงจึงจะได้น้ำเย็นหลังจากการติดตั้งครั้งแรก
- ระบบน้ำของผลิตภัณฑ์นี้ได้รับการออกแบบมาสำหรับน้ำสะอาดเท่านั้น ห้ามใช้กับเครื่องดื่มอื่นใด
- ขอแนะนำให้อุดการเชื่อมต่อระบบส่งน้ำเข้าตู้เย็นถ้าจะไม่ใช่ใช้งานผลิตภัณฑ์เป็นระยะเวลานานในระหว่างคุณหยุดพักวันหยุดระยะยาวหลายวัน เป็นต้น
- ถ้าเครื่องจ่ายน้ำสำหรับน้ำดื่มไม่ได้ใช้งานเป็นเวลานาน น้ำใน 1-2 แก้วแรกที่ได้รับจะยังอุ่นอยู่

5.8. ถาดรองน้ำหยด

(ตัวเลือกเสริม)

น้ำที่หยดจากเครื่องจ่ายน้ำสำหรับน้ำดื่มจะสะสมบนถาดรองน้ำหยด ไม่มีการดูระบายน้ำออก ดึงถาดรองน้ำหยดออกมาหรือดันขอบไว้เพื่อถอดถาดออกมา หลังจากนั้นก็เทน้ำในถาดรองน้ำหยดทิ้ง

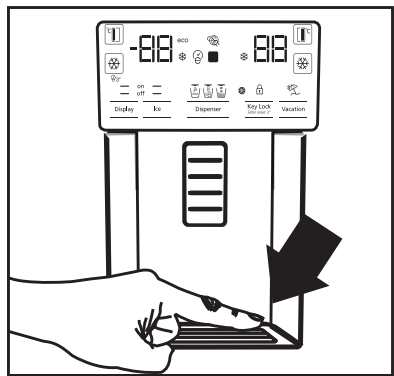

- คุณจะต้องรอประมาณ 12 ชั่วโมงก่อนจะได้น้ำเย็นออกมาจากเครื่องจ่ายน้ำสำหรับน้ำแข็ง / น้ำดื่มในครั้งแรก ถึงเครื่องจ่ายน้ำอาจจะไม่ปล่อยน้ำแข็งออกมาเพียงพอในถังน้ำแข็ง
- ก้อนน้ำแข็ง 30 ก้อน (3-4 ลิตร) ที่ได้ออกมาหลังการทำงานครั้งแรกไม่ควรนำไปใช้
- ในกรณีของไฟฟ้าดับหรือเครื่องทำงานผิดปกติชั่วคราว น้ำแข็งบางส่วนอาจจะละลายและมีการแช่แข็งตัวใหม่ นี่จะเป็นสาเหตุของก้อนน้ำแข็งหลอมรวมกันกับก้อนอื่นๆ ในกรณีของไฟฟ้าดับหรือการทำงานผิดปกติชั่วคราวจะออก น้ำแข็งอาจหลอมละลายและรั่วไหลเป็นน้ำออกมา ถ้าคุณพบกับปัญหาดังกล่าว ให้เอาน้ำแข็งออกจากกล่องน้ำแข็งและทำความสะอาดถาดน้ำแข็ง



คำเตือน: ระบบน้ำของผลิตภัณฑ์จะต้องเชื่อมต่อกับท่อน้ำเย็นเท่านั้น ห้ามเชื่อมต่อกับระบบท่อน้ำร้อน

- ผลิตภัณฑ์อาจจะไม่จ่ายน้ำออกมาระหว่างการทำงานครั้งแรก นี้เกิดจากอากาศในระบบ อากาศในระบบจะต้องมีการระบาย

5.9. ช่องแช่เย็นอุณหภูมิศูนย์องศา

(ตัวเลือกเสริม)

ใช้ช่องแช่อาหารนี้เพื่อเก็บรักษาอาหารน้ำเข้า เช่น เนย ใส้กรอก เนื้อ เป็นต้น ที่อุณหภูมิต่ำหรือผลิตภัณฑ์จากเนื้อสัตว์ที่จะทำการบริโภคได้ทันที ห้ามวางผลไม้และผักสดในช่องนี้ คุณสามารถขยายปริมาตรภายในของช่องนี้ได้โดยการถอดช่องรักษาอุณหภูมิศูนย์องศานี้ออก สำหรับการถอดช่องแช่อาหารช่องนี้ออกนั้น ให้ดึงจากด้านหน้า ยกขึ้นและดึงออกมา

5.10. ถังสำหรับแช่ผัก

ถังสำหรับแช่ผักในตู้เย็นได้รับการออกแบบมาให้เก็บรักษาผักสดโดยการรักษาความชื้นเอาไว้ เพื่อให้ได้วัตถุดิบที่สดชื่น การหมุนเวียนของอากาศเย็นทั้งหมดจะถูกทำให้น้อยลงไปถึงสำหรับแช่ผักนั้น เก็บรักษาผลไม้และผักสดไว้ในช่องแช่เย็น เก็บรักษาผักใบเขียวและผลไม้แยกจากกันเพื่อให้ได้อายุการจัดเก็บนานขึ้น

5.11. แสงสว่างสีฟ้า

(ตัวเลือกเสริม)

ถังสำหรับแช่ผักของผลิตภัณฑ์จะประกอบด้วยไฟแสงสว่างสีฟ้า ผักสดในถังสำหรับแช่ผักจะยังคงสังเคราะห์แสงอย่างต่อเนื่องภายใต้ความยาวคลื่นของแสงสว่างสีฟ้าที่มีผลต่อการรักษาความใหม่และสดไว้ได้

5.12. ไอออนไนซ์เซอร์(เครื่องปล่อยประจุไฟฟ้าฆ่าเชื้อโรค)

(ตัวเลือกเสริม)

ระบบปล่อยประจุไฟฟ้าฆ่าเชื้อโรคในตู้ของอากาศของช่องแช่เย็นจะช่วยให้เกิดการแตกตัวเป็นไอออนของอากาศ ประจุไอออนลบจะปล่อยออกมาเพื่อกำจัดแบคทีเรียและโมเลกุลอื่นๆ ที่เป็นสาเหตุของกลิ่นไม่พึงประสงค์

5.13. มินิบาร์ขนาดเล็กสำหรับเครื่องดื่ม

(ตัวเลือกเสริม)

บาร์ขนาดเล็กที่ด้านข้างชั้นวางข้างประตูตู้เย็นสามารถเข้าถึงได้โดยไม่ต้องเปิดประตูตู้เย็น นี่จะทำให้คุณสามารถหยิบเอาอาหารและเครื่องดื่มจากตู้เย็นได้สะดวก การเปิด

ฝาปิดมินิบาร์ ให้กดมือของคุณลงไปและดึงเข้าหาตัวคุณเอง



คำเตือน: ห้ามนั่ง เกาะยึดตัวหรือวางวัตถุที่มีน้ำหนักมากบนฝาปิดของมินิบาร์ นี้อาจทำให้ความเสียหายต่อผลิตภัณฑ์หรือเป็นสาเหตุของการบาดเจ็บได้

การปิดช่องแช่อาหารนี้ ให้กดไปด้านหน้าจากส่วนด้านบนของฝาปิด

5.14. ตัวกรองกลิ่น

(ตัวเลือกเสริม)

ตัวกรองกลิ่นในตู้ของอากาศของช่องแช่เย็นนี้จะช่วยป้องกันการก่อดังกลิ่นอันไม่พึงประสงค์ได้

5.15. ถาดทำน้ำแข็งและกล่องเก็บน้ำแข็ง

(ตัวเลือกเสริม)

เติมน้ำลงในถาดทำน้ำแข็งและวางลงในช่อง จะได้น้ำแข็งหลังจากผ่านไปประมาณ 2 ชั่วโมง ห้ามถอดถาดน้ำแข็งออกเพื่อเอาน้ำแข็งออกมา

หมุนปุ่มในห้องทำน้ำแข็งด้านขวามือ 90 องศา น้ำแข็งจะตกลงมาสู่ถังเก็บน้ำแข็งด้านล่าง คุณอาจจะเอาน้ำแข็งออกมาเพื่อใช้น้ำแข็งได้



กล่องเก็บน้ำแข็งมีวัตถุประสงคืให้ใช้สำหรับการจัดเก็บน้ำแข็งเท่านั้น ห้ามเติมน้ำลงไป การกระทำเช่นนี้อาจทำให้กล่องแตกหักได้

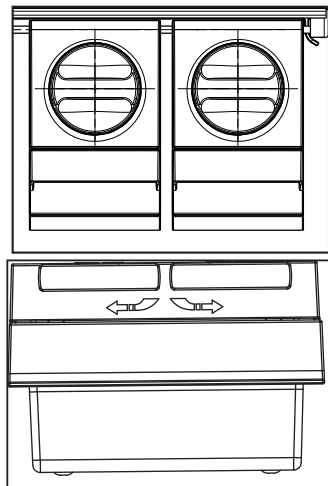

การใช้ผลิตภัณฑ์

5.16. เครื่องทำน้ำแข็ง

(ตัวเลือกเสริม)

เครื่องทำน้ำแข็งตั้งอยู่ที่ส่วนบนของฝาปิดช่องแช่แข็ง

จับที่ด้ามจับที่อยู่ด้านข้างของถังกักเก็บน้ำแข็งและเลื่อนขึ้นเพื่อถอดออก ถอดฝาปิดเครื่องทำน้ำแข็งโดยการเลื่อนขึ้นไป

การทำงาน

การถอดถังกักเก็บน้ำแข็งออก

ประคองถังกักเก็บน้ำแข็งไว้ด้วยมือ หลังจากนั้นเลื่อนขึ้นไปและดึงถังกักเก็บน้ำแข็งออกมา (รูปที่ 1)

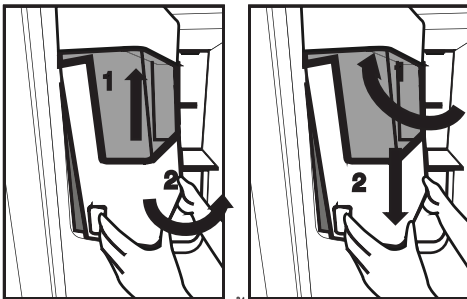

การประกอบถังกักเก็บน้ำแข็งเข้าไปใหม่ ประคองถังกักเก็บน้ำแข็งไว้ด้วยมือ เลื่อนขึ้นไปในระดับมุมที่เหมาะสมพอดีกับด้านของถังกักเก็บน้ำแข็งกับร่องรางเลื่อนของมัน และทำให้แน่ใจว่าสลักเลือกน้ำแข็งถูกวางตำแหน่งลงอย่างถูกต้อง (รูปที่ 2)

ดันลงไปด้านล่างให้แน่นจนกระทั่งไม่มีช่องว่างระหว่างถังกักเก็บและพลาสติกของประตู (รูปที่ 2)

ถ้าคุณพบความยุ่งยากในการสวมประกอบให้พอดีของถังกักเก็บน้ำแข็ง ให้หมุนเฟืองหมุน 90 องศาและทำการติดตั้งใหม่ดังแสดงใน รูปที่ 3

เสียงใดๆ ที่คุณได้ยินเมื่อมีก้อนน้ำแข็งตกลงมายังถังกักเก็บน้ำแข็งเป็นส่วนหนึ่งของการทำงานปกติ

เมื่อเครื่องจ่ายน้ำแข็งทำงานไม่ถูกต้อง ถ้าคุณไม่ได้เอาก้อนน้ำแข็งรูปสี่เหลี่ยมออกมาเป็นเวลานาน มันอาจเป็นสาเหตุให้เกิดก้อนน้ำแข็ง ในกรณีนี้โปรด

เอากลักเก็บน้ำแข็งออกเพื่อให้สอดคล้องกับคำแนะนำที่ให้ไว้ข้างต้นนั้น แยกน้ำแข็งที่เป็นก้อนๆ ออกจากกัน

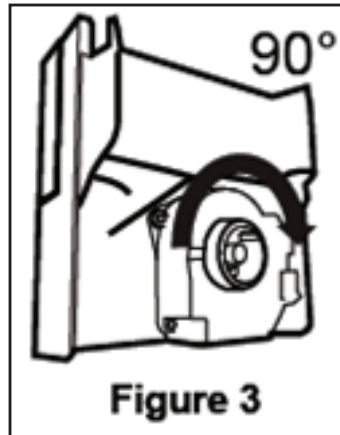

Figure 3

ละเลยก้อนที่ไม่สามารถแยกจากกันได้และวางก้อนน้ำแข็งกลับไปยังถังกักเก็บน้ำแข็ง (รูปที่ 4)

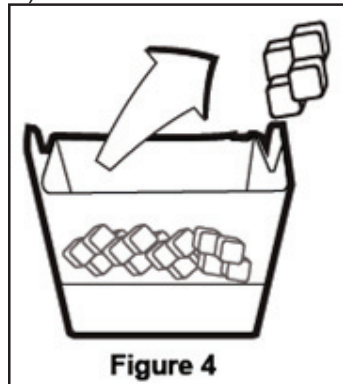

Figure 4

การใช้ผลิตภัณฑ์

ถ้า น้ำแข็ง ไม่ออกมา ให้ตรวจสอบการติดขัดของก้อนน้ำแข็งในร่องและแกะออกมา ตรวจสอบร่องของน้ำแข็งอย่างสม่ำเสมอเพื่อจัดการกับสิ่งกีดขวางใดๆ ดังแสดงใน รูปที่ 5 เมื่อใช้งานตู้เย็นเป็นครั้งแรกหรือเมื่อไม่ได้ใช้งานตู้เย็นเป็นเวลานานที่ขยายออกไป

ก้อนน้ำแข็งสีเหลืองอาจจะมีขนาดเล็ก เนื่องจากการไหลของอากาศในท่อหลังจากเชื่อมต่อแล้ว อากาศใดๆ จะถูกระบายออกไปในระหว่างการใช้งานปกติ

ละลายไม่ต้องสนใจน้ำแข็งที่ผลิตสำหรับการใช้งานในหนึ่งวันเนื่องจากท่อน้ำอาจมีการปนเปื้อนได้ ข้อควรระวัง!

ห้ามแหยมือหรือวัตถุอื่นๆ เข้าไปในร่องน้ำแข็งและมิดตัดเนื่องจากมันอาจทำให้เกิดความเสียหายต่อชิ้นส่วนหรือทำให้มือได้รับบาดเจ็บไป



ห้ามปล่อยเด็กๆ ให้แขวนตัวบนเครื่องจ่ายน้ำแข็งหรือเครื่องทำน้ำแข็งเนื่องจากอาจทำให้เกิดการบาดเจ็บได้

การป้องกันการหยดลงมาของน้ำจากถังกักเก็บน้ำแข็ง ให้ใช้ทั้งสองมือเมื่อทำการถอดออก

ถ้าคุณปิดประตูตู้เย็นอย่างแรง มันอาจเป็นสาเหตุของน้ำหกกระฉอกออกมาเหนือถังกักเก็บน้ำแข็ง

ห้ามถอดถังกักเก็บน้ำแข็งออกถ้าไม่จำเป็นจริงๆ

หากน้ำแข็งติด (น้ำแข็งไม่ออกมาจากตู้เย็น) ขณะนำน้ำแข็งที่แตกออก ให้ลองนำน้ำแข็งก้อนออก

จึงจะสามารถนำน้ำแข็งที่แตกออกได้ ขณะนำน้ำแข็งที่แตกออก น้ำแข็งก้อนอาจออกมาก่อน มีกรณีที่น้ำแข็งก้อนออกมาขณะนำน้ำแข็งแตกออก

ด้านหน้าประตูช่องแช่แข็งของเครื่องทำน้ำแข็งอาจมีหิมะและชั้นฟิล์มบางๆ อยู่

ซึ่งถือเป็นเรื่องปกติ ขอแนะนำว่าควรทำความสะอาดโดยไม่ปล่อยไว้นาน

ตะแกรงบริเวณด้านล่างของเครื่องจ่ายน้ำจะมีน้ำผ่านสม่ำเสมอ โปรดทำความสะอาดเป็นประจำ ขอแนะนำว่าควรทำความสะอาดน้ำภายในโซนนี้เป็นระยะๆ

ขณะที่น้ำแข็งไหลออกมาจากถังกักน้ำแข็ง จะมีเสียงเกิดขึ้น ซึ่งถือเป็นปกติและไม่ได้บ่งชี้ว่าผลิตภัณฑ์มีปัญหา

กลไกบีบอัดด้านในถังน้ำแข็งมีความคมและสามารถตัดมือของคุณได้

หากเครื่องไม่จ่ายน้ำแข็งออกมา แสดงว่าน้ำแข็งอาจติดอยู่ ให้นำถังออกและทำความสะอาดอีกครั้ง

การใช้ผลิตภัณฑ์

5.17. การแช่แข็งอาหารสด

- เพื่อรักษาคุณภาพของอาหาร รายการอาหารที่วางไว้ในช่องแช่แข็งจะต้องทำให้แข็งเร็วที่สุดเท่าที่เป็นไปได้ ให้ใช้ฟังก์ชันการแช่แข็งอย่างรวดเร็ว
- การแช่แข็งรายการอาหารเมื่อยังสดอยู่จะช่วยขยายระยะเวลาการเก็บรักษาไว้ในช่องแช่แข็งได้
- บรรจุรายการอาหารเหล่านั้นไว้ในบรรจุภัณฑ์ที่ดูดอากาศออกและปิดผนึกให้แน่น
- ทำให้มั่นใจว่ารายการอาหารถูกบรรจุก่อนที่จะใส่เข้าไปในช่องแช่แข็ง ใช้ตัวจับยึดอาหารในช่องแช่แข็ง กระจดาษฟอลลียและกระจดาษกันน้ำ ถุงพลาสติกหรือวัสดุบรรจุภัณฑ์ที่คล้ายกันแทนการบรรจุในกระจดาษธรรมดา
- ทำการบรรจุรายการอาหารแต่ละอย่างโดยการเขียนกำกับวันที่บรรจุลงบนห่อก่อนนำไปแช่แข็ง นี่จะทำให้คุณสามารถกำหนดหาความสดของแต่ละห่อบรรจุในทุกครั้งที่เปิดช่องแช่แข็ง เก็บรักษารายการอาหารที่เข้าไปแช่ก่อนไว้บริเวณด้านหน้าเพื่อให้มั่นใจว่าจะมีการนำมาใช้งานก่อน
- รายการอาหารแช่แข็งจะต้องใช้งานทันที และจะไม่ควรนำมาแช่แข็งอีกครั้ง
- ห้ามเอารายการอาหารปริมาณออกทั้งหมดในคราวเดียวกัน

5.18. ข้อเสนอแนะสำหรับการเก็บรักษาอาหารแช่แข็ง

ช่องแช่แข็งจะต้องตั้งอุณหภูมิไว้ที่อย่างน้อย -18°C

1. วางรายการอาหารไว้ในช่องแช่แข็งเร็วที่สุดเท่าที่เป็นไปได้เพื่อหลีกเลี่ยงน้ำแข็งละลาย
2. ก่อนทำการแช่แข็ง ให้ตรวจสอบ “วันที่หมดอายุ” บนห่อบรรจุเพื่อให้มั่นใจว่าอาหารนั้นจะไม่หมดอายุก่อน
3. ทำให้มั่นใจว่าบรรจุภัณฑ์หีบห่อจะไม่ได้รับความเสียหาย

5.19. รายละเอียดของการแช่แข็งในระดับลึก

ตามมาตรฐาน IEC 62552 ห้องแช่แข็งจะต้องมีความสามารถในการแช่แข็งขนาดรายการอาหารปริมาณ 4.5 กก. ที่อุณหภูมิ -18°C หรือต่ำกว่าภายในเวลา 24 ชั่วโมงสำหรับแต่ละปริมาตร 100 ลิตรของช่องแช่แข็ง รายการอาหารสามารถเก็บรักษาไว้ให้ยืดระยะเวลาออกไปได้ที่อุณหภูมิต่ำกว่า -18°C คุณสามารถเก็บรักษาอาหารให้สดเป็นเวลาหลายเดือนได้ (ในช่องแช่แข็งด้านในที่อุณหภูมิต่ำกว่า 18°C)

รายการอาหารที่จะทำการแช่แข็งจะต้องไม่สัมผัสกับอาหารที่ทำการแช่แข็งอยู่แล้วด้านในเพื่อหลีกเลี่ยงการละลายน้ำแข็งบางส่วน ต้มผักให้เดือดและกรองน้ำออกเพื่อยืดระยะเวลาการเก็บอาหารแช่แข็งออกไป วางอาหารไว้ในบรรจุภัณฑ์ที่ดูดอากาศออกหลังจากกรองแล้วและวางไว้ในช่องแช่แข็ง กล้วย มะเขือเทศ ผักกาดหอม ผักชี ไซลวก มันฝรั่งและรายการอาหารที่คล้ายกันไม่ควรนำมาทำการแช่แข็ง การแช่แข็งอาหารเหล่านั้นจะเป็นการลดคุณค่าสารอาหารและคุณภาพของอาหารลงรวมทั้งอาจทำให้เกิดการเน่าเสียได้ซึ่งอันตรายต่อสุขภาพ

การตั้งค่าในช่องแช่แข็ง	การตั้งค่าในช่องแช่เย็น	รายละเอียด
-18°C	4°C	นี่เป็นค่าที่ตั้งไว้แรกเริ่มที่แนะนำไว้
$-20, -22$ หรือ -24°C	4°C	การตั้งค่านี้แนะนำให้ใช้สำหรับอุณหภูมิสภาพแวดล้อมที่เกินกว่า 30°C
การแช่แข็งอย่างรวดเร็ว	4°C	ใช้ฟังก์ชันนี้ในการแช่แข็งรายการอาหารอย่างรวดเร็ว ภายในเวลาอันสั้น ผลิตภัณฑ์จะถูกรีเซ็ตกลับไปยังการตั้งค่าก่อนหน้านั้นเมื่อกระบวนการเสร็จสมบูรณ์แล้ว
-18°C หรือ เย็นกว่า	2°C	ใช้การตั้งค่าเหล่านี้ถ้าคุณเชื่อว่าช่องแช่เย็น ไม่เย็นเพียงพอ เนื่องจากอุณหภูมิสภาพแวดล้อมหรือมีการเปิดประตูเย็นบ่อย

5.20. การวางอาหาร

ชั้นวางในช่องแช่แข็ง	สินค้าแช่แข็งหลากหลายประเภทประกอบด้วย เนื้อสัตว์ ปลา ไอศกรีม ผักสด เป็นต้น
ชั้นวางในช่องแช่เย็น	รายการอาหารที่อยู่ในหม้อ ฝาปิดและกล่องปิดฝา ไซ้ (ในกล่องปิดฝา)
ชั้นวางของที่ประตูสำหรับแช่เย็น	อาหารหรือเครื่องต้มขนาดเล็กที่บรรจุหีบห่อ
ถังสำหรับแช่ผัก	ผลไม้และผักสด
ช่องสำหรับอาหารสด	อาหารนำเข้าจากต่างประเทศ (อาหารแช่ผลิตภัณฑ์จากเนื้อสัตว์ที่จะทำการบริโภคในเวลาอีกไม่นาน)

5.21. การแจ้งเตือนประตูเปิดอยู่

(ตัวเลือกเสริม)

เสียงเตือนจะได้ยินถ้าประตูของตู้เย็นยังคงเปิดอยู่นานกว่า 1 นาที เสียงเตือนจะหยุดเมื่อประตูถูกปิดหรือปุ่มใดๆ บนหน้าจอสื่อแสดงผล (ถ้ามี) ถูกกด

5.22. แสงสว่างภายใน

แสงสว่างภายในใช้หลอดไฟแบบ LED ติดต่อกับศูนย์บริการที่ได้รับการรับรองสำหรับปัญหาใดๆ เกี่ยวกับหลอดไฟ หลอดไฟที่ใช้ในอุปกรณ์เครื่องใช้ไฟฟ้านี้ไม่เหมาะสมสำหรับการให้แสงสว่างภายในห้องพักหรือบ้านเรือนที่อยู่อาศัย วัตถุประสงค์ของหลอดไฟนี้ช่วยผู้ใช้ในการวางสิ่งของเข้าไปแช่ในตู้เย็น/ตู้แช่แข็งได้อย่างปลอดภัยและสะดวก

6 การบำรุงรักษาและการทำความสะอาด

การทำความสะอาดผลิตภัณฑ์อย่างสม่ำเสมอ จะช่วยให้มีอายุการใช้งานผลิตภัณฑ์ ยาวนานขึ้น



คำเตือน: ถอดปลั๊กไฟก่อนที่จะทำความสะอาดตู้เย็น

- ห้ามใช้เครื่องมือมีคมและขัดสี สบู่ วัสดุ ทำความสะอาดบ้าน ผงซักฟอก ก๊าซ น้ำมันเบนซิน น้ำมันเคลือบเงาและสารที่ คล้ายกันมาทำความสะอาดผลิตภัณฑ์
- ละลายคาร์บอนเตต 1 ซอนชาเต็มในน้ำ จุ่ม ผ้าให้หมาดๆ ในน้ำและบิดน้ำออก เช็ดบน อุปกรณ์ด้วยผ้าบิดหมาดๆ แล้วและเช็ด ให้แห้งทั้งหมด
- ดูแลเอาใจใส่ในการรักษาตู้ให้ห่างจาก ฝาครอบของหลอดไฟและชิ้นส่วนทางไฟ ฟ้าอื่นๆ
- ทำความสะอาดประตูโดยใช้ผ้าชุบน้ำ ถอด ชิ้นส่วนบางรายการข้างในออกเพื่อถอด ประตูและชิ้นวางยึดออกจากกัน ยกประตู ขึ้นบนเพื่อถอดออกจากตัวตู้เย็น ทำความ สะอาดและเช็ดชิ้นวางให้แห้ง หลังจาก นั้นติดตั้งเข้าไปใหม่ในที่เดิมโดยเลื่อน เข้าไปจากด้านบน
- ห้ามใช้น้ำที่มีคลอรีนหรือผลิตภัณฑ์ ทำความสะอาดบนผิวภายนอกและชิ้นส่วน ที่ซบโครเมียมของผลิตภัณฑ์ คลอรีนจะ ทำให้เกิดสนิมบนผิวโลหะเหล่านั้นได้
- ห้ามใช้เครื่องมือที่มีขอบคมและกัดกร่อน ได้หรือสบู่ สารทำความสะอาดในตัว ผง ซักฟอก น้ำมันเชื้อเพลิง เบนซิน ซีฟิง ฯลฯ มิฉะนั้นแล้วการทำเครื่องหมายประทับบน ชิ้นส่วนพลาสติกอาจหลุดหายไปได้และมี การโก่งตัวเปลี่ยนรูปเกิดขึ้น ให้ใช้น้ำอุ่น และผ้านุ่มสำหรับการทำความสะอาดและ เช็ดให้แห้ง

6.1. การป้องกันกลิ่นอันไม่พึงประสงค์
ผลิตภัณฑ์นี้ได้รับการผลิตจากวัสดุที่ ปราศจากกลิ่นใดๆ อย่างไรก็ตาม การรักษา อาหารที่ไม่เหมาะสมและการทำความสะอาดที่ไม่เหมาะสมของพื้นผิวภายในอาจนำไปสู่กลิ่นไม่พึงประสงค์ได้

เพื่อหลีกเลี่ยงกลิ่นดังกล่าว ให้ทำความสะอาด ภายในตู้เย็นด้วยน้ำผสมคาร์บอนเตตทุก 15 วัน

- รักษาอาหารไว้ในวัสดุจับยึดที่ปิดผนึก แน่น จุลชีพอาจแพร่กระจายได้ผ่าน อาหารที่ไม่ได้ปิดผนึกและทำให้เกิดกลิ่นไม่พึงประสงค์ได้
- ห้ามเก็บรักษาอาหารที่หมดอายุและเสีย แล้วไว้ในตู้เย็น

6.2. การปกป้องผิวชิ้นส่วนพลาสติก
น้ำมันที่หกลงบนผิวพลาสติกอาจทำให้เสียหายแก่พื้นผิวได้และจะต้องทำความสะอาดทันทีด้วยน้ำอุ่น

ตรวจสอบตามรายการด้านล่างนี้ก่อนติดต่อกับศูนย์บริการ การกระทำเช่นนั้นจะช่วยคุณประหยัดเวลาและค่าใช้จ่าย รายการตรวจสอบต่อไปนี้เป็นข้อร้องเรียนที่พบบ่อยที่ไม่เกี่ยวข้องกับความปลอดภัยจากการประกอบหรือวัสดุของตู้เย็น คุณลักษณะที่อธิบายในที่นี้อาจไม่มีผลกับผลิตภัณฑ์ของคุณ

ตู้เย็นไม่ทำงาน

- ปลั๊กไฟเสียบเข้าไปไม่แน่น >>> ทำการเสียบปลั๊กไฟให้สมบูรณ์เข้าไปในเต้าเสียบ
- ฟิวส์ที่เชื่อมต่อกับเต้าเสียบที่ต่อปลั๊กไฟเข้าไปกับตัวผลิตภัณฑ์หรือฟิวส์หลักระเบิด >>> ตรวจสอบฟิวส์

การควบคุมเป็นหยดน้ำบนผนังด้านข้างของช่องแช่เย็น (โซนหลายอุณหภูมิ (MULTI ZONE), โซนแช่เย็น (COOL), โซนควบคุม (CONTROL) และ โซนยืดหยุ่น (FLEXI ZONE)).

- สภาพแวดล้อมภายนอกเย็นเกินไป >>> ห้ามติดตั้งผลิตภัณฑ์ในสภาพแวดล้อมที่มีอุณหภูมิต่ำกว่า -5°C
- ประตูตู้เย็นเปิดบ่อยเกินไป >>> ดูแลอย่าให้มีการเปิดประตูตู้เย็นบ่อยเกินไป
- สภาพแวดล้อมมีความชื้นมากเกินไป >>> ห้ามติดตั้งผลิตภัณฑ์ในสภาพแวดล้อมที่มีความชื้นมาก
- อาหารที่ประกอบด้วยของเหลวถูกเก็บรักษาไว้โดยไม่มีการปิดผนึก >>> เก็บรักษาอาหารที่ประกอบด้วยน้ำไว้ในบรรจุภัณฑ์ที่ปิดผนึก
- ประตูของตู้เย็นเปิดค้างไว้ >>> ห้ามเปิดประตูของตู้เย็นทิ้งไว้เป็นเวลานาน
- เทอร์โมสตัทวัดอุณหภูมิถูกตั้งไว้ที่อุณหภูมิต่ำเกินไป >>> ตั้งค่าเทอร์โมสตัทให้ได้อุณหภูมิที่เหมาะสม

คอมเพรสเซอร์ไม่ทำงาน

- ในกรณีที่ไฟฟ้าดับกะทันหันหรือดึงปลั๊กไฟออกและเสียบกลับเข้าไปใหม่ แรงดันก๊าซในระบบทำความเย็นของตู้เย็นจะไม่สมดุลซึ่งเป็นระดับที่กระตุนการป้องกันทางความร้อนของคอมเพรสเซอร์ผลิตภัณฑ์จะสตาร์ทใหม่หลังจากผ่านไปประมาณ 6 นาที ถ้าผลิตภัณฑ์ไม่ทำการรีสตาร์ทใหม่ภายในระยะเวลาดังกล่าวให้ติดต่อกับศูนย์บริการ
- การละลายน้ำแข็งถูกเปิดการทำงาน >>> นี่เป็นสิ่งปกติสำหรับผลิตภัณฑ์ที่มีระบบการละลายน้ำแข็งแบบอัตโนมัติอย่างสมบูรณ์ การละลายน้ำแข็งเกิดขึ้นเป็นระยะๆ
- ผลิตภัณฑ์ไม่ได้เสียบปลั๊กไฟ >>> ทำใ้แน่ใจว่ามี การเสียบปลั๊กไฟแล้ว
- การตั้งค่าอุณหภูมิไม่ถูกต้อง >>> การเลือกตั้งค่าอุณหภูมิที่เหมาะสม
- ไฟฟ้าดับ >>> ผลิตภัณฑ์จะกลับมาทำงานอย่างปกติอีกครั้งเมื่อไฟฟ้ากลับมาปกติ

เสียงดังจากการทำงานของตู้เย็นเพิ่มมากขึ้นในขณะที่ทำการใช้งาน

- ประสิทธิภาพการทำงานของตู้เย็นอาจจะแปรผันโดยขึ้นอยู่กับภาระผันของอุณหภูมิแวดล้อม นี่เป็นสิ่งปกติและไม่ใช้การทำงานผิดพลาด

ตู้เย็นทำงานบ่อยหรือทำงานเป็นเวลานาน

การแก้ไขปัญหา

- ผลิตรถยนต์ใหม่นี้ อาจจะมีขนาดใหญ่กว่าผลิตรถยนต์ก่อนหน้านั้น ผลิตรถยนต์ที่มีขนาดใหญ่กว่าจะทำงานเป็นเวลานานกว่า
- อุณหภูมิห้องอาจจะสูงกว่า >>> ผลิตรถยนต์โดยปกติจะทำงานเป็นระยะเวลาสั้นกว่าในห้องที่มีอุณหภูมิสูงกว่า
- ผลิตรถยนต์อาจจะเสียบปลั๊กไฟเมื่อไม่นานมานี้หรือมีรายการอาหารใหม่ๆ ใส่เข้าไปเพิ่ม >>> ผลิตรถยนต์จะใช้เวลานานกว่าในการไปถึงอุณหภูมิที่ตั้งไว้ถ้าเพิ่งเสียบปลั๊กไฟไม่นานหรือมีอาหารใหม่ๆ ใส่เพิ่มเข้าไป นี่เป็นสิ่งที่ปกติ
- ปริมาณอาหารร้อนที่มากขึ้นอาจจะเพิ่มใส่เข้าไปในตัวผลิตรถยนต์ >>> ห้ามวางอาหารร้อนเข้าไปในตัวเย็น
- ประตูของตู้เย็นเปิดบ่อยหรือมีการเปิดทิ้งไว้เป็นเวลานาน >>> อากาศอุ่นที่หมุนเวียนภายในจะเป็นสาเหตุของการทำงานของผลิตรถยนต์นานขึ้น ห้ามเปิดประตูตู้เย็นบ่อยๆ
- ประตูของช่องแช่แข็งและช่องแช่เย็นอาจเปิดแง้มไว้ >>> ตรวจสอบว่าประตูปิดสนิท
- ผลิตรถยนต์อาจจะตั้งค่าไว้ที่อุณหภูมิต่ำเกินไป >>> ตั้งค่าอุณหภูมิให้สูงขึ้นและรอกจนกระทั่งผลิตรถยนต์ไปถึงอุณหภูมิที่ปรับใหม่
- แหวนรองประตูของช่องแช่แข็งหรือช่องแช่เย็นอาจจะสกปรก สึกหรือแตกหักหรือติดตั้งไม่เหมาะสม >>> ทำความสะอาดและเปลี่ยนแหวนรองประตูใหม่ แหวนรองเสียหาย / บิดเบี้ยวจะเป็นสาเหตุของผลิตรถยนต์ทำงานเป็นเวลานานกว่าเดิมเพื่อรักษาอุณหภูมิภายในไว้

อุณหภูมิของช่องแช่แข็งต่ำเกินไป แต่อุณหภูมิของช่องแช่เย็นเพียงพอแล้ว

- อุณหภูมิของช่องแช่แข็งถูกตั้งไว้ต่ำมาก >>> ตั้งค่าอุณหภูมิของช่องแช่แข็งให้สูงขึ้นและตรวจสอบอีกครั้ง

อุณหภูมิของช่องแช่เย็นต่ำเกินไป แต่อุณหภูมิของช่องแช่แข็งเพียงพอแล้ว

- อุณหภูมิของช่องแช่เย็นถูกตั้งไว้ต่ำมาก >>> ตั้งค่าอุณหภูมิของช่องแช่เย็นให้สูงขึ้นและตรวจสอบอีกครั้ง

รายการอาหารที่เก็บรักษาในลิ้นชักของช่องแช่เย็นถูกแช่แข็ง

- อุณหภูมิของช่องแช่เย็นถูกตั้งไว้ต่ำมาก >>> S ตั้งค่าอุณหภูมิของช่องแช่แข็งให้สูงขึ้นและตรวจสอบอีกครั้ง

อุณหภูมิในช่องแช่เย็นหรือช่องแช่แข็งสูงเกินไป

- อุณหภูมิของช่องแช่เย็นถูกตั้งไว้สูงมาก >>> การตั้งค่าอุณหภูมิของช่องแช่เย็นมีผลต่ออุณหภูมิของช่องแช่แข็งเปลี่ยนแปลงอุณหภูมิของช่องแช่เย็นหรือช่องแช่แข็งและรอกจนกว่าช่องแช่อาหารแต่ละแบบนั้นไปถึงอุณหภูมิที่ตั้งใหม่
- ประตูของตู้เย็นเปิดบ่อยหรือมีการเปิดทิ้งไว้เป็นเวลานาน >>> ห้ามเปิดประตูตู้เย็นบ่อยเกินไป
- ประตูตู้เย็นอาจเปิดแง้มไว้ >>> ปิดประตูให้สนิท
- ผลิตรถยนต์อาจจะเสียบปลั๊กไฟเมื่อไม่นานมานี้หรือมีรายการอาหารใหม่ๆ ใส่เข้าไปเพิ่ม >>> นี่เป็นสิ่งที่ปกติ ผลิตรถยนต์จะใช้เวลานานกว่าในการไปถึงอุณหภูมิที่ตั้งไว้เมื่อเพิ่งเสียบปลั๊กไฟไม่นานหรือมีอาหารใหม่ใส่เข้าไปเพิ่มขึ้น
- ปริมาณอาหารร้อนที่มากขึ้นอาจจะเพิ่มใส่เข้าไปในตัวผลิตรถยนต์ >>> ห้ามใส่อาหารร้อนเข้าไปในตัวผลิตรถยนต์

การสันเสี้อ่อนหรือเสียงดัง

- พื้นห้องไม่ได้ระดับหรือไม่คงทน >>> ถ้าผลิตรถยนต์เกิดการสันเสี้อ่อนเมื่อทำการเคลื่อนไหวย้ายๆ ให้ปรับขาตั้งให้ได้รับการวางผลิตรถยนต์ที่สมดุล นอกจากนี้ต้องมั่นใจว่าพื้นผิวห้องมีความคงทนเพียงพอในการรองรับผลิตรถยนต์
- รายการสิ่งของใดๆ ที่วางบนตัวผลิตรถยนต์อาจทำให้เกิดเสียงดังได้ >>> เอาวัตถุใดๆ ที่วางบนตัวผลิตรถยนต์ออกไป

ผลิตรถยนต์สร้างเสียงดังจากการไหลของของเหลว การฟอสเฟอริ์ เป็นต้น

- หลักการทำงานของผลิตรถยนต์เกี่ยวข้องกับกับการไหลของของเหลวและก๊าซ >>> นี่เป็นสิ่งที่ปกติและไม่ใช่อាកการความผิดพลาด

มีเสียงพัดลมออกมาจากตัวผลิตรถยนต์

- ผลิตรถยนต์นี้ใช้พัดลมสำหรับกระบวนการระบายความร้อน นี่เป็นสิ่งที่ปกติและไม่ใช่งานการผิดพลาด

มีการควบแน่นเป็นหยดน้ำเกิดขึ้นบนผนังด้านในของผลิตรถยนต์

การแก้ไขปัญหา

- อากาศร้อนหรือชื้นจะเพิ่มการทำความเย็นและการควบแน่นเป็นหยดน้ำ นี่เป็นสิ่งที่ปกติและไม่ใช่การทำงานผิดพลาด
- ประตูของตู้เย็นเปิดบ่อยหรือมีการเปิดทิ้งไว้เป็นเวลานาน >>> ห้ามเปิดประตูตู้เย็นบ่อย ถ้าเปิดแล้วให้ปิดประตูด้วย
- ประตูตู้เย็นอาจเปิดแง้มไว้ >>> ปิดประตูตู้เย็นให้สนิท

มีการควบแน่นเป็นหยดน้ำเกิดขึ้นด้านนอกของผลิตภัณฑ์หรือระหว่างประตูต่างๆ ของตู้เย็น

- อากาศแวดล้อมอาจจะชื้น นี่ค่อนข้างปกติในสภาพอากาศชื้น >>> การควบแน่นเป็นหยดน้ำจะระเหยไปเมื่อความชื้นลดลง

มีกลิ่นภายในไม่ดี

- ไม่มีการทำความสะอาดอย่างสม่ำเสมอ >>> ทำความสะอาดภายในอย่างสม่ำเสมอโดยใช้ฟองน้ำ น้ำอุ่นและน้ำผสมคาร์บอเนต
- Certain holders and packaging materials may cause odour. >>> ใช้วัสดุยึดจับและบรรจุภัณฑ์ที่ไม่ได้เป็นวัสดุปราศจากกลิ่น
- อาหารไม่ได้วางในตู้ยึดที่ปิดผนึก >>> เก็บรักษาอาหารไว้ในตู้ยึดที่มีการปิดผนึก จุลชีพอาจจะแพร่กระจายผยรายการอาหารที่ไม่ได้ปิดผนึกและทำให้เกิดกลิ่นไม่พึงประสงค์ได้
- นำรายการอาหารที่หมดอายุและเสียแล้วออกจากตู้เย็น

ประตูของตู้เย็นไม่ได้ปิด

- บรรจุภัณฑ์ของอาหารอาจไปขัดขวางการปิดประตูตู้เย็นได้ >>> ย้ายตำแหน่งของรายการอาหารใดๆ ที่ไปขัดขวางการปิดประตูตู้เย็น
- ผลิตภัณฑ์ไม่ได้ถูกตั้งไว้ในแนวตั้งอย่างสมบูรณ์บนพื้นห้อง >>> ปรึกษาตั้งของผลิตภัณฑ์เพื่อปรับสมดุลการวางตำแหน่งของผลิตภัณฑ์
- พื้นห้องไม่ได้ระดับหรือไม่คงทน >>> ทำให้แน่ใจว่าพื้นห้องได้ระดับและมีความคงทนเพียงพอสำหรับการรองรับตัวผลิตภัณฑ์

ถังสำหรับใส่ผักติดขัด

- รายการอาหารอาจจะไปสัมผัสกับส่วนด้านบนของลิ้นชักได้ >>> จัดเรียงการวางรายการอาหารใหม่ในลิ้นชัก



คำเตือน: ถ้าปัญหายังคงเกิดขึ้นหลังจากปฏิบัติตามรายการข้อแนะนำแล้ว ให้ติดต่อกับผู้จัดจำหน่ายของคุณหรือศูนย์บริการที่ได้รับการรับรอง ห้ามพยายามทำการซ่อมแซมผลิตภัณฑ์ด้วยตัวเอง



www.beko.com

57 7331 0000/AF
EN-TW