



Washer-Dryer

User Manual

Пральна машина з функцією сушарки

Посібник користувача

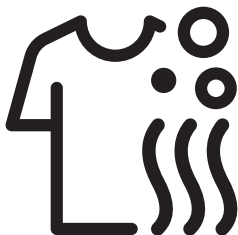

HTE 7616 X0



EN / UK

Document Number :2820528666_EN/ 01-07-20.(19:20)

Please read this user manual first!

Dear Customer,

Thank you for choosing a Beko product. We hope that you get the best results from your product which has been manufactured with high quality and state-of-the-art technology. Therefore, please read this entire user manual and all other accompanying documents carefully before using the product and keep it as a reference for future use. If you handover the product to someone else, give the user manual as well. Follow all warnings and information in the user manual. Throughout this user manual the following symbols are used:

	DANGER!
• Warning for electric shock.	

	DANGER!
• Product weight warning	

	DANGER!
• Fire risk warning.	

	CAUTION!
• Warning for hazardous situations with regard to life and property.	

	PRECAUTION!
• Precautions that need to be taken.	



INFORMATION

- Important information or useful hints about usage.



- Read user manual.



- Packaging materials of the product are manufactured from recyclable materials in accordance with regulations.
- Do not dispose of the Packaging materials together with the domestic or other wastes. Take them to the packaging material collection points designated by the local authorities.



- Allergy UK, is the brand of British Allergy Association. Their main endorsement is the 'Seal of Approval'. When you see a product with this logo on it, you have the reassurance the product has been scientifically tested to prove it is efficient at reducing/removing allergens from the environment of allergy and asthma sufferers or the products have significantly reduced allergen/chemical content.



This product was manufactured using the latest technology in environmentally friendly conditions.

1 Important instructions for safety and environment

This section contains safety instructions that will help protect from risk of personal injury or property damage. Failure to follow these instructions shall void any warranty.

1.1 General safety



CAUTION!

- This product can be used by children at and above 8 years old and by persons whose physical, sensory or mental capabilities are not fully developed or who lack experience and knowledge provided that they are supervised or trained on the safe use of the product and the risks involved. Children should not play with the product. Cleaning and maintenance works should not be performed by children unless they are supervised by someone. Children under the age of 3 must be kept away from the product unless they are continuously supervised.



WARNING!

- Never place the product on a carpet-covered floor. Otherwise, lack of airflow beneath the product will cause electrical parts to overheat. This will cause problems with your product.



INFORMATION

- Always have the installation procedures carried out by authorised persons. The manufacturer shall not be held liable for damages that may arise from procedures carried out by unauthorised persons.

1.1.1 Electrical safety



DANGER!

- If the product has a failure, it should not be operated unless it is repaired by the Authorised Service Agent. There is risk of electric shock!
- Never wash the product by spreading or pouring water onto it! There is risk of electric shock!



CAUTION!

- If the power cable is damaged, it must be replaced by the manufacturer, after sales service or a similarly qualified person (preferably an electrician) or someone designated by the importer in order to avoid possible risks.



WARNING!

- Unplug the product when it is not in use.
- Never touch the plug with wet hands! Never unplug by pulling on the cable, always pull out by grabbing the plug.
- Unplug the product during installation, maintenance, cleaning and repair.
- Do not make connections via extension cables or multi-plugs.



INFORMATION

- This product is designed to resume operating in the event of powering on after a power interruption. If you wish to cancel the programme, see "Cancelling the programme" section.

1.1.2 Product safety



DANGER!

- Never open the loading door or remove the filter while there is still water in the drum. Otherwise, risk of flooding and injury from hot water will occur.



CAUTION!

- The water supply and draining hoses must be securely fastened and remain undamaged. Otherwise, there is the risk of water leakage.



INFORMATION

- Do not force open the locked loading door. The door will open immediately after the washing cycle has ended. If the machine is not cooled enough at the end of the programme, the loading door cannot be opened. Wait for the product to cool down. If the door still does not open, apply the solutions provided for "Loading door cannot be opened" in the Troubleshooting section. Do not force the loading door to open. The loading door and the lock mechanism may get damaged.
- In the location where this product is going to be installed, there must be no doors with a lock, bolt or hinge that will prevent the loading door from opening completely.
- Follow the instructions on the textile tags and on the detergent package.
- Use detergents, softeners and supplements suitable for washing machines only.



INFORMATION

- Do not install or leave the product in places where it might be exposed to outdoor conditions.
- Do not play with control elements of the product.
- If a non-self-resetting thermal cut-out is required in order to comply with the standard then the instructions for appliances incorporating a non-self-resetting thermal cutout that is reset by disconnection of the supply mains shall contain the substance of the following:

CAUTION: In order to avoid a hazard due to inadvertent resetting of the thermal cut-out, this appliance must not be supplied through an external switching device, such as a timer, or connected to a circuit that is regularly switched on and off by the utility.

1.1.3 Warnings about drying



DANGER!

- Laundry that has previously been washed, cleaned, soiled or stained with petrol/gas, dry cleaning solvents or other inflammable/combustive substances must not be dried in the machine since they emit inflammable/combustive vapour. Otherwise, there will be the risk of fire.
- Laundry soiled with vegetable oil, alcohol, petrol, gas oil, stain remover, turpentine, wax or wax remover must be washed with hot water and a great amount of detergent before drying. Otherwise, there will be the risk of fire.

**DANGER!**

- Rubber (latex) foam, shower caps, waterproof fabrics, clothes and rubber-reinforced/rubber-foam pillows must not be dried with the drying function. Otherwise, there will be the risk of fire.
- If you use laundry balls, measuring scoops or laundry cage in your machine, these products might melt during the drying process. If you are going to select the drying function, do not use these products. Otherwise, there will be the risk of fire.
- If you are using industrial chemicals for cleaning, do not use the drying function. Otherwise, there will be the risk of fire.

**DANGER!**

- Do not touch the glass of the loading door with bare hands after drying. There is the risk of burning.
- There is a final step, which is cooling, to keep the laundry at a certain temperature to ensure that it is not damaged. You may be exposed to hot steam if you open the door before cooling is complete. There is the risk of scalding.
- If the drying programmes are interrupted (due to programme cancellation or power failure), the laundry in the machine might be hot. Be careful.

**CAUTION!**

- Do not stop the machine before the drying programme is completed. If you have to do so, remove all laundry, place it at an appropriate place and wait for it to cool down.
- Your product is designed to work at temperatures between 0°C and +35°C.
- Ambient temperatures between 15°C and +25°C are suitable for your product.
- Do not let pets enter the product. Check inside of the product before using it.
- Do not overload the machine to dry laundry. Observe the maximum load levels stated for drying.

**WARNING!**

- Do not use the machine to dry leather clothes or clothes that contain leather (such as leather labels on jeans). The colour of the leather parts might affect other fabrics.
- If there is a problem you cannot solve by using the information given in the safety instructions section, switch off and unplug the machine and call the Authorised Service Agent.
- You can use your washer-dryer to only wash, only dry or both wash and dry laundry. The machine must not be used to dry wet laundry only for a long time. When using the machine only for drying purposes, run a washing programme with the machine unloaded after every 15 drying cycles.



WARNING!

- Before loading the machine, check each laundry item and make sure that there is no lighter, change, metal objects, needles etc. inside them or in their pockets.
- Underwear with metal supports must not be dried in the machine. Metal supports might come off during the drying process and damage the machine. Place them in a bag or a pillowcase.
- Do not use the machine to dry large laundry such as tulle, curtains, sheets/bedding, blanket or rugs. Your laundry might get damaged.



INFORMATION

- Do not dry unwashed laundry in the machine.
- Do not use softeners or antistatic agents unless recommended by the manufacturer.
- Products such as softeners must be used in accordance with the manufacturer's instructions.
- Do not use the machine to dry silk, wool and similar delicate clothes. Otherwise, woollen clothes may shrink, and other delicate clothes might get damaged.
- Check the symbols on the label of the clothes before washing and drying.

1.2 Intended use



INFORMATION

- This product has been designed for domestic use. It is not suitable for commercial use and it must not be used out of its intended use.
- The product must be used to wash, rinse and dry only the textile products that have the relevant marking.
- The manufacturer waives any responsibility arisen from incorrect usage or transportation.
- The service life of your product is 10 years. During this period, original spare parts will be available for the product to operate properly.
- This appliance is intended to be used in household and similar applications such as:
 - staff kitchen areas in shops, offices and other working environments;
 - farm houses;
 - by clients in hotels, motels and other residential type environments;
 - bed and breakfast type environments;
 - areas for communal use in blocks of flats or in launderettes.

1.3 Children's safety



CAUTION!

- Children under the age of 3 must be kept away from the product unless they are continuously supervised.
- Packaging materials are dangerous to children. Keep packaging materials in a safe place away from reach of the children.
- Electrical products are dangerous for children. Keep children away from the product when it is in use. Do not allow them to play with the product. Use child lock to prevent children from intervening with the product.
- Do not forget to close the loading door when leaving the room where the product is located.
- Store all detergents and additives in a safe place away from the reach of the children by closing the cover of the detergent container or sealing the detergent package.

1.4 Compliance with the WEEE Directive and disposing of the waste product

This product does not contain the harmful and prohibited materials described in the "Directive on the Management of Waste Electrical and Electronic Equipment". It complies with the WEEE Directive.



This product has been manufactured with high quality parts and materials which can be reused and are suitable for recycling. Therefore, do not dispose of the product with normal domestic waste at the end of its service life. Take it to a collection point for the recycling of electrical and electronic equipment. Please consult your local authorities to learn about the nearest collection point.

Help protect the environment and natural resources by recycling used products. For children's safety, cut the power cable and break the lock mechanism of the loading door to make the product non-functional before disposal. Compliance with the RoHS Directive This product complies with the RoHS Directive No. 2011/65/EU. It does not contain harmful or prohibited materials stated in the directive.

1.5 Package information

Packaging materials of the product are manufactured from recyclable materials in accordance with our National Environment Regulations. Do not dispose of the packaging together with normal domestic waste. Take them to the packaging material collection points designated by local authorities.

2 Your washer-dryer

2.1 Overview

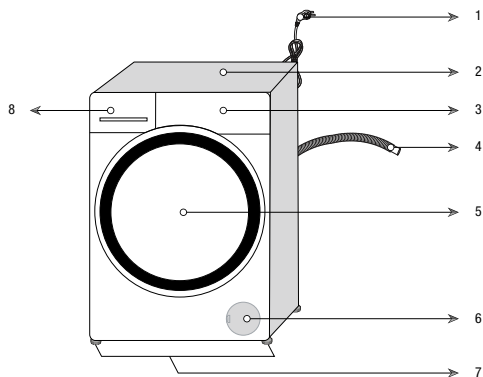

1- Power cable	5- Loading door
2- Top panel	6- Filter cover
3- Control panel	7- Adjustable feet
4- Water discharge hose	8- Detergent drawer

2.2 Package contents



Power cable

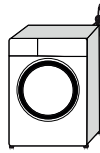

Water discharge hose

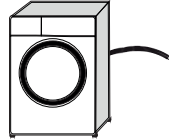

Transit bolts

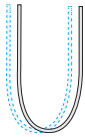

Mains water inlet hose

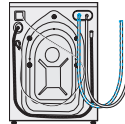

Liquid detergent container (*)



User manual



Plastic plug group



INFORMATION

- Figures in this manual are schematic and may not match the product exactly.

(*) This may be supplied with the machine depending on the model of your product.

2.3 Technical specifications

Built-in	No
Height (cm)	84
Width (cm)	60
Depth (cm)	50
Single Water inlet / Double Water inlet	• / -
• Available	
Electrical input (V/Hz)	230 V / 50Hz
Total current (A)	10
Total power (W)	2200
Main model code	1417

Complying Commission Delegated Regulation (EU) No.96/60/EC/1996

Supplier name or trademark	Beko
Model name	HTE7616X0
Energy efficiency class on a scale of A (more efficient) to G (less efficient)	B
Energy consumption for washing, spinning, and drying (kWh)	5,67
Energy consumption for washing, spinning only (kWh)	0,84
Washing performance class on a scale of A (higher) to G (lower)	B
Water remaining after spin (as a proportion of dry weight of wash) %	53
Maximum spin speed (rpm)	1200
Washing capacity (cotton) (kg)	7
Drying capacity (cotton) (kg)	4
Water consumption for washing, spinning and drying (l)	89
Water consumption for washing and spinning only (l)	45
Washing and drying time (min)	675
Estimated annual consumption of energy and water for a four-person household, always using the drier (200 cycles) (kWh / l)	1134 / 17800
Estimated annual consumption of energy and water for a four-person household, never using the drier (200 cycles) (kWh / l)	168 / 9000
Noise washing / spinning / drying [dB(A) re 1 pW]	58/75/64



WARNING!

- Consumption values are applicable for cases where the wireless network connection is off.

3 Installation

To make the product ready for use, review the information in the user manual and make sure that the electricity, tap water supply and water drainage systems are appropriate. If they are not, call a qualified technician and plumber to have any necessary arrangements carried out.



DANGER!

- Make sure that the installation and electrical connections of the product are performed by competent persons. Manufacturer shall not be held liable for damages that may arise from procedures carried out by unauthorised persons.



DANGER!

- Your product is too heavy for one person to carry.



CAUTION!

- Prior to installation, visually check if the product has any defects on it. If so, do not have it installed. Damaged products cause risks for your safety.



PRECAUTION!

- Preparation of the location and electrical, tap water and waste water installations at the place of installation is under customer's responsibility.
- Make sure that the water inlet and discharge hoses as well as the power cable are not folded, pinched or crushed while pushing the product into its place after installation or cleaning procedures.

3.1 Appropriate installation location

- Place the product on a solid and level floor. Do not place it onto a carpet with high pile or other similar surfaces.

- Do not place the product close to the edge if the floor contains steps. Do not also place the product on a platform.
- Do not place the product on the power cable.
- Do not install the product in environments where the temperature falls below 0 °C. (See. Warnings for Drying)
- Leaving a gap at the sides of the machine is suggested to reduce vibration and noise
- In the area where this product is installed, there must not be a lockable, sliding or hinged door that will restrict the full opening of loading door.
- Operate the product in a well ventilated and dust free environment.
- Do not place heat sources such as Hobs, Irons, Ovens, etc. on the washing machine and do not use them on the product.

3.2 Removing packaging reinforcement



Tilt the machine backwards to remove the packaging reinforcement. Remove the packaging reinforcement attached to the ribbon.



DANGER!

- Your product is heavy. Remove packaging reinforcement as displayed in the figure.
- Be careful not to get your hand caught under the machine during this procedure.

3.3 Removing the transit bolts



PRECAUTION!

- Do not remove the transit bolts before removing the packaging reinforcement.
- Remove the transit bolts before operating the washing machine! Otherwise, the product will get damaged.

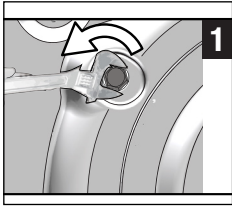

1 Use a tool to loosen all bolts until they rotate freely.

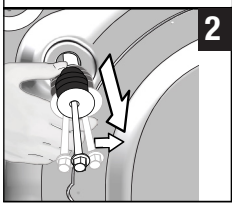

2 Remove the transit bolts by turning them slightly.



3 Attach the plastic covers supplied in the user manual bag into the holes on the rear panel.

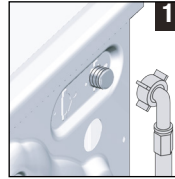

1 Connect the special hose supplied with the product to the water inlet on the product.



CAUTION!

- Ensure that the cold water connection is made correctly when installing the product. Otherwise, your laundry will come out hot at the end of the washing process and wear out.

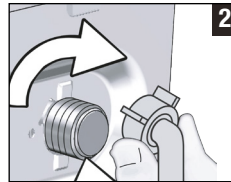

2 Tighten the hose nuts securely by hand. Never use a tool when tightening the nuts.



3 Open the taps completely after making the hose connection to check for water leaks at the connection points.

If any leak occurs, turn off the tap and remove the nut. Retighten the nut carefully after checking the seal. In order to prevent the water leaks, keep the taps closed when you do not use the product.



INFORMATION

- Keep the transit bolts in a safe place to reuse when the product needs to be moved again in the future.
- Never move the product without the transit bolts properly fixed in place!

3.4 Connecting water supply



INFORMATION

- It is necessary to have 10 – 80 liters of water flowing from the fully open tap in one minute to have your product run smoothly. Attach a pressure reducing valve if water pressure is higher.

3.5 Connecting to the drain

- Attach the end of the drain hose directly to waste water drain, sink or bathtub.



CAUTION!

- Models with a single water inlet should not be connected to the hot water tap. In such a case the laundry will get damaged or the product will switch to protection mode and will not operate.



CAUTION!

- Your house will be flooded if the hose comes out of its housing during water discharge. Moreover, there is risk of scalding due to high washing temperatures! To prevent such situations and to ensure smooth water intake and discharge of the machine, fix the end of the discharge hose tightly so that it cannot displace.

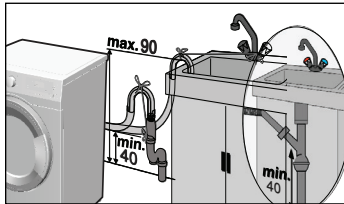
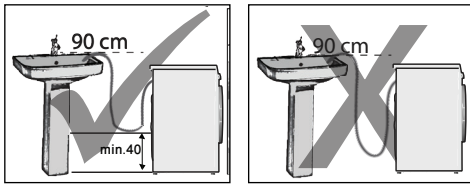

- Connect the hose to a minimum height of 40 cm and a maximum height of 90 cm.
- If the hose is run along the floor (or at less than 40 cm above it) and raised later on, water drain becomes difficult and laundry may come out extremely wet. Therefore, observe the heights described in the figure.
- To prevent flowing of dirty water back into the machine and to allow for easy discharge, do not immerse the hose end into the dirty water or do not drive it in the drain more than 15 cm. If it is too long, cut it short.
- The end of the hose should not be bent, it should not be stepped on and the hose must not be pinched between the drain and the machine.
- If the length of the hose is too short, add an original extension hose. Length of the hose may not be longer than 3.2 m. To avoid water leak failures, the connection between the extension hose and the drain hose of the product must be fitted well with an appropriate clamp as not to come off and leak.

3.6 Adjusting the feet

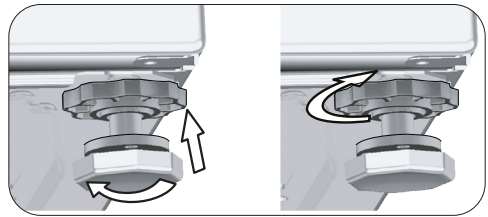
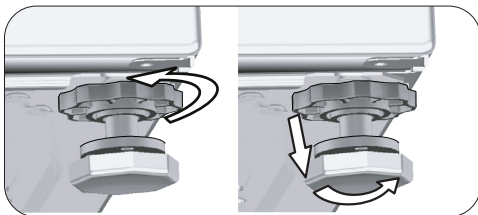

CAUTION!

- Adjust feet so that the product will be balanced in the location it will be used.
 - Balance the machine by adjusting the feet.
 - Check for any play by pressing the product from upper diagonal edges.
 - Otherwise, the product may move from its place and cause crushing, noise and vibration problems.
 - Do not use any tools to loosen the lock nuts. Otherwise, the lock nuts may get damaged.
- a) Loosen the lock nuts on the feet by hand.
 - b) Adjust the feet until the product stands level and balanced.
 - c) Tighten all lock nuts again by hand.

3.7 Electrical connection

Connect the product to a grounded outlet protected by a 16 A fuse. Our company shall not be liable for any damages that will arise when the product is used without grounding in accordance with the local regulations.

- Connection must comply with national regulations.
- The wiring for the electrical outlet circuit must be sufficient to meet the appliance requirements. Use of a Ground Fault Circuit Interrupter (GFCI) is recommended.
- Power cable plug must be within easy reach after installation.
- If the current value of the fuse or breaker in the house is less than 16 Amps, have a qualified electrician install a 16 Amp fuse.

- The voltage specified in the “Technical specifications” section must be equal to your mains voltage.

	DANGER!
<ul style="list-style-type: none"> • Damaged power cables must be replaced by the Authorised Service Agent. 	

3.8 Transportation of the product

- 1 Unplug the product before transporting it.
- 2 Remove water drain and water supply connections.
- 3 Drain all water that has remained in the product. See 6.5
- 4 Install the transit bolts in reverse order of the disassembly procedure. See 3.3

	DANGER!
<ul style="list-style-type: none"> • Your product is too heavy for one person to carry. • Your product is heavy; two persons must carry it and extra precaution taken on stairs. If your product falls on you, it may cause injuries. 	

	CAUTION!
<ul style="list-style-type: none"> • Packaging materials are dangerous to children. Keep packaging materials in a safe place away from reach of the children. 	

	INFORMATION
<ul style="list-style-type: none"> • Never move the product without the transit bolts properly fixed in place! 	

4 Preparation

4.1 Sorting the laundry

- * Sort laundry according to type of fabric, colour, degree of soiling and the suitable water temperature.
- * Always obey the instructions given on the garment tags.

4.2 Preparing the laundry for washing

- Underwire bras and clothes with metal pieces such as buckles or buttons damage the machine. Remove the metal pieces or wash such clothes after putting them in a cotton laundry bag or cotton pillow case. Moreover, this type of clothes may overheat during the drying process and damage other clothes. Do not use the machine to dry such clothes.
- Put small size clothes such as infant's socks and nylon stockings in cotton a laundry bag or cotton pillow case.
- Place curtains in without compressing them. Remove curtain attachment items. Do not dry tulle curtains in your machine.
- Fasten zippers, sew loose buttons and mend rips and tears.
- Wash “Machine washable” or “Hand washable” labelled products only with an appropriate programme. Dry them by hanging them or laying them flat. Do not use the machine to dry such clothes.
- Do not wash colours and whites together. New, dark coloured cottons release a lot of dye. Wash them separately.
- Only use the dyes / colour changers and descaling agents which are appropriate to machine wash. Always follow the instructions on the package.



INFORMATION

- Laundry that are subjected to materials such as flour, lime dust, milk powder, etc. intensely must be shaken off before being placed into the machine. Such dusts and powders on the laundry may build up on the inner parts of the product in time and can cause damage.
- Keep laundry items made of Angora wool in a plastic bag in the freezer for a few hours before washing. This can reduce piling.
- Wash trousers and delicate laundry turned inside out.
- Tough stains must be treated properly before washing.
- Take out all substances in the pockets such as coins, pens and paper clips, and turn pockets inside out and brush if possible. Such objects may damage the product or cause noise problem.

4.3 Tips for energy and water saving

Following information will help you use the product in an ecological and energy/water-efficient manner.

- Operate the product in the highest load capacity allowed for the programme you have selected, but do not overload. See, "Programme and consumption table".
- Observe the temperature instructions on the detergent packaging.
- Wash slightly soiled laundry at low temperatures.
- Use faster programmes for small quantities of lightly soiled laundry.
- Do not use prewash and high temperatures for laundry that is not heavily soiled or stained.
- If you plan to dry your laundry in a dryer, select the highest spin speed recommended during washing process.
- Do not use more detergent than the recommended on the detergent packaging.

4.4 First use



Before starting to use the product make sure that all preparations are made in accordance with the "Important safety and environment instructions" and the instructions in the "Installation" section.

To prepare the product for washing laundry, perform first operation in Drum Cleaning programme. If this programme is not available on your machine, apply the method described in section 6.2.



INFORMATION

- Use an anti-limescale agent suitable for washing machines.
- Some water has remained in the product due to the quality control processes in the production. It is not harmful for the product.

4.5 Correct load capacity

The maximum load capacity depends on the type of laundry, the degree of soiling and the selected washing programme. The product automatically adjusts the water amount according to the weight of the laundry put inside it.



CAUTION!

- Follow the information in the "Programme and consumption table". When overloaded, machine's washing performance will drop. Moreover, noise and vibration problems may occur. For a good drying performance, do not load the machine with more laundry than recommended.

Laundry type	Weight (g)	Laundry type	Weight (g)
Bathrobe	1200	Hand towel	100
Fabric napkin	100	Nightgown	200
Bed sheet	700	Underclothing	100
Bed sheet	500	Men's work shirts	600
Pillowcase	200	Men's shirt	200
Tablecloth	250	Men's pyjamas	500
Towel	200	Blouses	100

4.6 Loading the laundry

1. Open the loading door.
2. Place the laundry loosely in the product.
3. Push the loading door to close it until you hear a locking sound. Ensure that no items are caught in the door.



INFORMATION

- The loading door is locked while a programme is running. The door lock will open immediately after the washing programme has ended. If the inner part of the machine is too hot at the end of the programme, the loading door will not open until the temperature drops. If the door does not open, apply the solutions provided for "Loading Door Cannot be Opened." error in the Troubleshooting section.



CAUTION!

- If the laundry is misplaced, noise and vibration problems may occur in the machine.

4.7 Using detergent and softener



INFORMATION

- When using detergent, softener, starch, fabric dye, bleach or limescale remover, read the manufacturer's instructions on the package carefully and follow the suggested dosage values. Use measuring cup if any.

4.7.1 Detergent drawer

The detergent drawer is composed of three compartments:

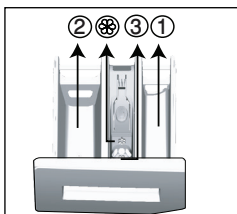

- (1) for prewash
- (2) for main wash
- (3) for softener
- (⊗) in addition, there is a siphon part in the softener compartment.

4.7.2 Detergent, softener and other cleaning agents

- Add detergent and softener before starting the washing programme.
- Never leave the detergent drawer open while the washing programme is running!
- When using a programme without prewash, do not put liquid detergent into the prewash compartment (compartment no. "1").
- In a programme with prewash, put liquid detergent into the prewash compartment (compartment no. "1").

- Do not select a programme with prewash if you are using a detergent bag or dispensing ball. Place the detergent bag or the dispensing ball directly among the laundry in the machine. Remove them after drying.
- If you are using liquid detergent, do not forget to place the liquid detergent container into the main wash compartment (compartment no. 2).
- When the machine is in Drying step, do not add any washing chemicals (Liquid detergent, Softener, etc.).

4.7.3 Choosing the detergent type

Detergent type to be used depends on the washing programme, fabric type and colour.

- Use different detergents for coloured and white laundry.
- Wash your delicate clothes only with special detergents (liquid detergent, wool shampoo, etc.) intended solely for delicate clothes and at suggested programmes.
- When washing dark coloured clothes and quilts, it is recommended to use liquid detergent.
- Wash woollens at suggested programme with special detergent made specifically for woollens
- Please review the programme descriptions part for suggested programme for different textiles.
- All recommendations about detergents are valid for selectable temperature range of programmes.



CAUTION!

- Use only detergents manufactured specifically for washing machines.
- Do not use soap powder.

4.7.4 Adjusting the amount of detergent

The amount of washing detergent to be used depends on the amount of laundry, the degree of soiling and water hardness.

- Do not use amounts exceeding the dosage quantities recommended on the detergent package to avoid problems of excessive foam, poor rinsing, financial savings and finally, environmental protection.
- Use less detergent for small loads, lightly soiled clothes and short duration programmes, especially in soft water areas.

4.7.5 Using softeners

Pour the softener into the softener compartment of the detergent drawer.

- Do not exceed the (>max<>) level marking in the softener compartment.
- If the softener has lost its fluidity or if it is concentrated, dilute it with water before putting it in the detergent drawer.

4.7.6 Using liquid detergents

4.7.6.1 If the product contains a liquid detergent container

- Place the liquid detergent container in compartment no. "2".
- If the liquid detergent has lost its fluidity, dilute it with water before putting in the compartment.

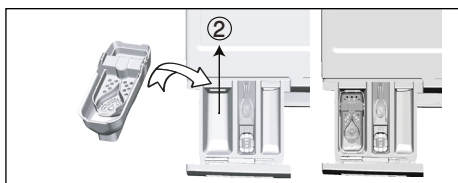

4.7.6.2 If the product is equipped with a liquid detergent apparatus:

- If you want to use liquid detergent, pull the apparatus towards yourself. The part that falls off will function as a barrier for liquid detergent.
- If required, clean the apparatus with water when it is in place or by removing it.
- If you will use powder detergent, the apparatus must be secured at top position.

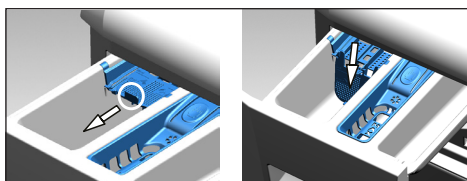

4.7.6.3 If the product does not contain a liquid detergent container

- Do not use liquid detergent for the prewash in a programme with prewash.
- Liquid detergent stains your clothes when used with Delayed Start function. If you are going to use the Delayed Start function, do not use liquid detergent.

4.7.7 Using gel and tablet detergent

- If the gel detergent thickness is fluidal and your machine does not contain a special liquid detergent container, put the gel detergent into the main wash detergent compartment during first water intake. If your machine contains a liquid detergent container, fill the detergent into this container before starting the programme.
- If the gel detergent thickness is not fluidal or in the shape of capsule liquid tablet, put it directly into the drum before washing.
- Put tablet detergents into the main wash compartment (compartment no. "2") or directly into the drum before washing.



INFORMATION

- Tablet detergents may leave residues in the detergent compartment. If you encounter such residues, place the tablet detergent between the laundry, close to the lower part of the drum in future washings.
- Use the tablet or gel detergent without selecting the prewash function.



INFORMATION

- Before drying, remember to remove objects such as the plastic detergent container from the drum.

4.7.8 Using laundry starch

- Add liquid starch, powder starch or the fabric dye into the softener compartment.
- Do not use softener and starch together in a washing cycle.
- Wipe the inside of the machine with a damp and clean cloth after using starch.

4.7.9 Using bleach

- Select a programme with prewash and add the bleach at the beginning of the prewash. Do not put detergent in the prewash compartment. Alternatively, select a programme with an extra drying step, add the bleach to the empty detergent compartment and once you see the rinsing step on the display for the first time, add 1 glass of water into the same compartment.
- Do not use bleach and detergent by mixing them.

- Use just a little amount (approximately 50 ml) of bleach and rinse the clothes very well as it causes skin irritation. Do not pour the bleach onto the laundry and do not use it with the coloured items.
- When using oxygen-based bleaches, select a programme that washes the laundry at a low temperature.
- You can use oxygen-based bleaches together with the detergent. However, if it has a different consistency, first add the detergent into the detergent compartment no “2” and wait for the machine to take in the detergent together with water. While the product continues taking in water, add bleach in the same compartment.

4.7.10 Using limescale remover

- When required, use limescale removers manufactured specifically for washing machines only.

4.8 Tips for efficient washing

		Clothes			
		Light Colours and Whites	Colours	Black/Dark Colours	Delicates/Woollens/Silks
		(Recommended temperature range based on soiling level: 40-90°C)	(Recommended temperature range based on soiling level: cold -40°C)	(Recommended temperature range based on soiling level: cold -40°C)	(Recommended temperature range based on soiling level: cold -30°C)
Soiling Level	Heavily Soiled (difficult stains such as grass, coffee, fruits and blood)	It may be necessary to pre-treat the stains or perform prewash. Powder and liquid detergents recommended for whites can be used at dosages recommended for heavily soiled clothes. It is recommended to use powder detergents to clean clay and soil stains and the stains that are sensitive to bleaches.	Powder and liquid detergents recommended for coloured laundry can be used at dosages recommended for heavily soiled clothes. It is recommended to use powder detergents to clean clay and soil stains and the stains that are sensitive to bleaches. Detergents which do not contain bleach should be used.	Liquid detergents suitable for colours and dark colours can be used at dosages recommended for heavily soiled clothes.	Prefer liquid detergents produced for delicate clothes. Woollen and silk clothes must be washed with special woollen detergents.
	Normally Soiled (For example, stains caused by body on collars and cuffs)	Powder and liquid detergents recommended for whites can be used at dosages recommended for normally soiled clothes.	Powder and liquid detergents recommended for colours can be used at dosages recommended for normally soiled clothes. Detergents which do not contain bleach should be used.	Liquid detergents suitable for colours and dark colours can be used at dosages recommended for normally soiled clothes.	Prefer liquid detergents produced for delicate clothes. Woollen and silk clothes must be washed with special woollen detergents.
	Lightly Soiled (No visible stains exist)	Powder and liquid detergents recommended for whites can be used at dosages recommended for lightly soiled clothes.	Powder and liquid detergents recommended for colours can be used at dosages recommended for lightly soiled clothes. Detergents which do not contain bleach should be used.	Liquid detergents suitable for colours and dark colours can be used at dosages recommended for lightly soiled clothes.	Prefer liquid detergents produced for delicate clothes. Woollen and silk clothes must be washed with special woollen detergents.

4.9 Tips for correct drying

		Programmes				
		Cottons Drying	Synthetics Drying	Babyprotect +	Washing and Drying	Wash&Wear
Types of Clothes	Durable Clothes with Cotton-Content	Sheet, bedding, baby clothes, t-shirts, sweatshirts, durable knit clothing, jeans, canvas trousers, shirts, cotton socks etc.	Not recommended!	Washes and dries respectively! Sheet, bedding, baby clothes, t-shirts, sweatshirts, durable knit clothing, jeans, canvas trousers, shirts, cotton socks etc.	Washes and dries respectively! Sheet, bedding, baby clothes, t-shirts, sweatshirts, durable knit clothing, jeans, canvas trousers, shirts, cotton socks etc.	Stainless clothes that has been worn for a short time such as shirts, t-shirts, sweatshirts A very small amount of laundry must be loaded.
	Synthetics Clothes (Polyester, nylon, etc.)	Not recommended!	It is recommended for the polyester, nylon, polyacetate, acrylic-content clothes. Drying is not recommended for the viscose-content clothes. Drying explanations in the maintenance label should be taken into account.	It is recommended for polyester, nylon, polyacetate, acrylic content clothes at low temperatures, taking into account the washing and drying warnings on the care label.	It is recommended for polyester, nylon, polyacetate, acrylic content clothes at low temperatures, taking into account the washing and drying warnings on the care label.	Lightly soiled and stainless shirts, t-shirts and synthetic-content clothes. A very small amount of laundry should be loaded.
	Delicate (Silk, Woolens, Cashmere, Angora wool, etc. content) Clothes	Not recommended!	Not recommended!	Not recommended!	Not recommended!	Not recommended!
	Bulky laundry such as blankets, coats, curtains etc.	Not recommended! It is not appropriate to dry bulky laundry in the washer. Dry them by hanging them or laying them flat.	Not recommended! It is not appropriate to dry bulky laundry in the washer. Dry them by hanging them or laying them flat.	Not recommended! It is not appropriate to dry bulky laundry in the washer. Dry them by hanging them or laying them flat.	Not recommended! It is not appropriate to dry bulky laundry in the washer. Dry them by hanging them or laying them flat.	Not recommended! It is not appropriate to dry bulky laundry in the washer. Dry them by hanging them or laying them flat.

4.10 Displayed Programme Time

You can see the programme duration on the display of your machine while selecting a programme. Depending on the amount of laundry you have loaded into your machine, foaming, unbalanced load conditions, fluctuations in power supply, water pressure and programme settings, the programme duration is automatically adjusted while the programme is running.

SPECIAL CASE: At programme start of Cottons and Cotton Eco programmes, display shows the duration of half load, which is the most common use case. After programme starts, in 20-25 minutes actual load is detected by the machine. And if the detected load is higher than half load; washing programme will be adjusted accordingly and programme duration increased automatically. You may follow this change on the display.

Symbols Table

Prewash	Fast	Fast+	Extra Rinse	Extra Water	Anti Crease	Pet Hair Removal	Steam	Night Modu	Soaking	Rinse Hold	Steeping	AutoDose	Liquid Detergent Selection	Softener Selection	
Rinse	Spin+Drain	Drain	Temperature	Spin	No Spin	Tap Water (Cold)	No Water	Time Delay	Door Lock	Child Lock	On/Off	Start / Pause	Soil Level	Add Garment	Downloaded Program
Wash	Ok (End)	Cancel	AntiCrease+	Drying	Extra Dry	Cupboard Dry	Iron Dry	Timed Drying							

5 Operating the product

5.1 Control panel

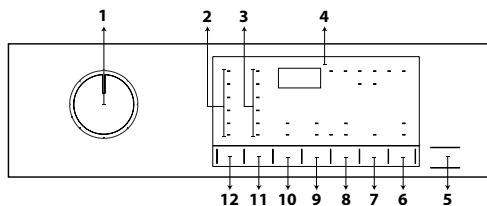

- 1 - Programme selection knob
- 2 - Temperature level lights
- 3 - Spin speed level lights
- 4 - Display
- 5 - Start/Pause button
- 6 - Remote Control button
- 7 - End Time Adjustment button
- 8 - Drying Level Adjustment Button
- 9 - Auxiliary function button 2
- 10 - Auxiliary function button 1
- 11 - Spin speed adjustment button
- 12 - Temperature adjustment button

5.2 Display Symbols

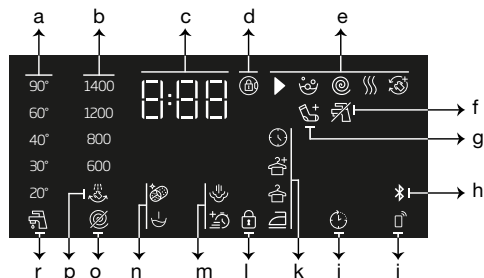

- a - Temperature indicator
- b - Spin speed indicator
- c - Duration information
- d - Door lock engaged symbol
- e - Programme follow-up indicator
- f - No water indicator
- g - Add laundry indicator
- h - Bluetooth connection indicator
- i - Remote Control indicator
- j - Delayed Start enabled indicator
- k - Drying level indicator
- l - Child lock enabled symbol
- m - Auxiliary function indicators 2
- n - Auxiliary function indicators 1
- o - No spin indicator
- p - Rinse hold indicator
- r - Cold water indicator

5.3 Preparing the Machine

1. Check if the hoses are connected tightly.
2. Plug in your machine.
3. Turn the tap on completely.
4. Place the laundry in the machine.
5. Add detergent and fabric softener.

5.4 Selecting a washing programme

1. In accordance with the "Programme and consumption table", select a suitable programme for the amount and soiling level of the laundry.
2. Select the desired programme with the **Programme Selection** knob.



INFORMATION

- Programmes are limited to the highest spin speed appropriate for that particular type of fabric.
- When selecting a programme, always consider the type of fabric, colour, soiling level and permissible water temperature.
- Always select the lowest appropriate temperature. Higher temperature means higher electricity consumption.

5.5 Washing programmes

Depending on the type of fabric, use the following main programmes.



INFORMATION

- After selecting a washing programme suitable for your laundry, you can press the Drying button to set the machine to perform drying after the washing programme. Each time you press the button, info line shows at which step the drying process will take place and the relevant symbol will turn on. If you want, you can keep pressing the button to perform drying for the maximum period allowed.
- The symbols shown on the display are schematic and may not match the product exactly.
- When you will perform washing and drying by using the Drying function of your machine, load maximum 4 kg of laundry into the machine. If you exceed the capacity of the machine, your laundry will not dry and the machine will work longer, which will result in more energy consumption.

• Бавовна (Cottons)

You can wash your durable cotton laundry (sheets, bedlinen, towels, bathrobes, underwear etc.) in this programme. When you press the quick wash function key, programme duration becomes notably shorter but effective washing is ensured thanks to intense washing movements. If the quick wash function is not selected, superior washing and rinsing performance is ensured for your heavily soiled laundry.



INFORMATION

- You can dry your laundry without any interruption right after the washing programme (it is possible to perform automatic or scheduled drying after the washing cycle). For this, you must also select the Drying function before starting the washing programme.
- According to the drying selections you will add to the washing programmes, you can see when the programme will end on the display of the machine.
- If you don't want drying to take place after the programme you have selected, press and hold the Drying auxiliary function button until the Drying light turns off.

• Синтетика (Synthetics)

You can use this programme to wash t-shirts, syntetic/cotton mix fabrics etc. Programme duration is notably shorter and efficient washing performance is ensured. If the quick wash function is not selected, superior washing and rinsing performance is ensured for your heavily soiled laundry.



INFORMATION

- You can dry your laundry without any interruption right after the washing programme (it is possible to perform automatic or scheduled drying after the washing cycle). For this, you must also select the Drying function before starting the washing programme.
- According to the drying selections you will add to the washing programmes, you can see when the programme will end on the display of the machine.
- If you don't want drying to take place after the programme you have selected, press and hold the Drying auxiliary function button until the Drying light turns off.

• Вовна / Ручне прання (Woolens / Hand Wash)

Use this programme to wash your woolen clothes. Select the appropriate temperature complying with the tag of your clothes. Your laundry will be washed with very delicate movements to avoid any damage.



INFORMATION

- The drying function cannot be selected for the washing programme designed for woolen laundry.

• Бавовна Еко (Cottons Eco)

Use to wash your normally soiled, durable cotton and linen laundry. Although it washes longer than all other programmes, it provides high energy and water savings. Actual water temperature may be different from the washing temperature stated. When washing less amount of laundry (e.g. half the capacity or less), duration of programme steps may automatically become shorter. In this case, energy and water consumption will decrease more, providing a more economic wash.



INFORMATION

- You can dry your laundry without any interruption right after the washing programme (it is possible to perform automatic or scheduled drying after the washing cycle). For this, you must also select the Drying function before starting the washing programme.
- According to the drying selections you will add to the washing programmes, you can see when the programme will end on the display of the machine.
- If you don't want drying to take place after the programme you have selected, press and hold the Drying auxiliary function button until the Drying light turns off.

• **Експрес Щоденна / Експрес 14 хв.** **(Xpress / Super Xpress)**

Use this programme to wash your lightly soiled cotton clothes in a short time. The programme duration can be reduced down to 14 minutes when the quick wash function is selected. When the quick wash function is selected, maximum 2 (two) kg of laundry must be washed.



INFORMATION

- You can dry your laundry without any interruption right after the washing programme (it is possible to perform automatic or scheduled drying after the washing cycle). For this, you must also select the Drying function before starting the washing programme.
- According to the drying selections you will add to the washing programmes, you can see when the programme will end on the display of the machine.
- If you don't want drying to take place after the programme you have selected, press and hold the Drying auxiliary function button until the Drying light turns off.

• **Сорочки (Shirts)**

Use this programme to wash shirts made of cotton and synthetic blended fabrics together. This programme ensures that your clothes wrinkle less. When the quick wash function is selected, the Pre-treatment algorithm is used.

- Apply the pre-treatment chemical directly onto the clothes, or add it together with the detergent to the powder detergent compartment when the machine starts to take in water. This way, it will take you much shorter to get the performance you would normally get with a regular washing cycle. Life of your shirts will be longer.



INFORMATION

- You can dry your laundry without any interruption right after the washing programme (it is possible to perform automatic or scheduled drying after the washing cycle). For this, you must also select the Drying function before starting the washing programme.
- According to the drying selections you will add to the washing programmes, you can see when the programme will end on the display of the machine.
- If you don't want drying to take place after the programme you have selected, press and hold the Drying auxiliary function button until the Drying light turns off.

• **Пухові вироби (Down Wear)**

Use this programme to wash down coats, vests, jackets etc. that bear a "machine-washable" tag. Thanks to special spin profiles, it is ensured that water reaches the air gaps between feathers.

• **Додаткові програми** **(Downloaded Program)**

This is a special programme that allows you to download different programmes when you want to. At the start, there is a programme you will see with the HomeWhiz application as default. However, you can use the HomeWhiz application to select a programme from the predefined programme settings, and then change it.



INFORMATION

- If you wish to use the HomeWhiz and Remote Control functions, you need to select Download Programme. Please see the section HomeWhiz and Remote Control Function for more details.

• Mix

You can use this programme to wash cottons and synthetics together without the need to sort them.



INFORMATION

- You can dry your laundry without any interruption right after the washing programme (it is possible to perform automatic or scheduled drying after the washing cycle). For this, you must also select the Drying function before starting the washing programme.
- According to the drying selections you will add to the washing programmes, you can see when the programme will end on the display of the machine.
- If you don't want drying to take place after the programme you have selected, press and hold the Drying auxiliary function button until the Drying light turns off.

• Outdoor / Sports

Use this programme to wash outdoor/sports clothes that contain cotton/synthetic mix, as well as waterproof cloths like gore-tex. This programme washes your laundry delicately thanks to its special turning movements.



INFORMATION

- You can dry your laundry without any interruption right after the washing programme (it is possible to perform automatic or scheduled drying after the washing cycle). For this, you must also select the Drying function before starting the washing programme.
- According to the drying selections you will add to the washing programmes, you can see when the programme will end on the display of the machine.
- If you don't want drying to take place after the programme you have selected, press and hold the Drying auxiliary function button until the Drying light turns off.

• Dark Care / Jeans

Use this programme to preserve the colour of your dark-coloured clothes and jeans. This programme provides high efficiency in washing, thanks to a special drum movement, even at low temperatures. It is recommended to use liquid detergent or woolen shampoo for dark coloured laundry. Do not wash your delicate clothes that contain wool etc. in this programme.



INFORMATION

- You can dry your laundry without any interruption right after the washing programme (it is possible to perform automatic or scheduled drying after the washing cycle). For this, you must also select the Drying function before starting the washing programme.
- According to the drying selections you will add to the washing programmes, you can see when the programme will end on the display of the machine.
- If you don't want drying to take place after the programme you have selected, press and hold the Drying auxiliary function button until the Drying light turns off.

• Lingerie

You can use this programme to wash delicate garments that are suitable for hand wash and delicate women's underwear. Small amount of garments must be washed in a washing net. Hooks, buttons etc. must be done up and zips must be zipped up.

• Towel

Use this program to wash durable cotton laundry such as towels. Load the towels into the machine paying attention to place them in a way that they will not contact the bellow or the glass.

• Ополіскування (Rinse)

Use when you want to rinse or starch separately.

• Віджим + Злив (Spin+Drain)

Use this programme to drain the water in the machine.

5.6 Temperature selection

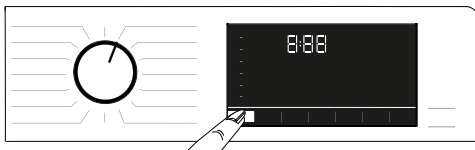

Whenever a new programme is selected, the temperature recommended for that programme appears on the temperature indicator. It is possible that the recommended temperature is not the highest value that can be selected for the relevant programme.

Press the **Temperature Adjustment** key to change the temperature.



INFORMATION

- Temperature Adjustment button works only backwards. For example, if the display shows 40°C but you want to select 60°C, you will need to press the button for a few times until you reach 60°C from 40°C.



INFORMATION

- If you scroll to Cold Wash option and press the Temperature Adjustment button again, the recommended maximum temperature for the selected programme will appear on the display. To decrease the temperature, press the Temperature Adjustment button again.

Finally, the Cold light will turn on, indicating cold wash.

You can also change the temperature after the washing cycle has started. You can select the desired temperature after the washing programme has started. However, you need to do this before the heating step starts.

5.7 Spin speed selection

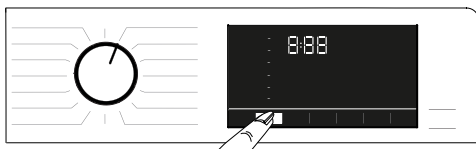

Whenever a new programme is selected, the spin speed recommended for the selected programme appears on the **Spin Speed** indicator.



INFORMATION

- It is possible that the recommended spin speed is not the highest value that can be selected for the relevant programme.

Press the **Spin Speed Adjustment** button to change the spin speed. Spin speed decreases gradually. Then, depending on the model of the product, "Rinse Hold" and "No Spin" options appear on the display.



INFORMATION

- Spin Speed Adjustment button works only backwards. For example, if the display shows 800 rpm but you want to select 1000 rpm, you will need to press the button for a few times until you reach 1000 rpm from 800 rpm.

5.7.1 If you want to spin your laundry after the Rinse Hold function:

- Adjust the **Spin Speed**.
- Press the **Start/Pause** button. Programme will resume. The machine will drain the water and spin the clothes. If you want to drain the water at the end of the programme without spinning, you can use the **No Spin** function.



INFORMATION

- If you press the Spin Speed adjustment button in programmes where the spin speed is not allowed, the spin speed setting will not change and you will hear a warning.

You can also change the spin speed after the washing cycle has started. After the washing cycle has ended, you can press the spin speed adjustment button to select a spin speed. However, you need to do this before the spinning step begins.

5.7.2 Auxiliary function selection for drying



When you select a new washing programme, press the Auxiliary Function Selection button to set the drying option suitable for this programme.



INFORMATION

- If you press the Drying auxiliary function button in programmes where the drying step is not allowed, the drying light will not change and you will hear a warning.



INFORMATION

- Only for drying programmes, press the Auxiliary Function Selection button to set the suitable drying option.

5.8 Drying programmes



CAUTION!

- During the drying programme, the machine automatically removes the lints coming from the clothes. The machine uses water in the drying step. For this reason, water tap of the machine should be open also in the drying programmes.
- When you select a new washing programme, press the Auxiliary Function Selection button to set the drying option suitable for this programme.



INFORMATION

- There is a spinning step in the drying programmes. Your machine performs this process in order to shorten the drying time. While the drying programme is selected, the spin speed setting is within the Maximum spin speed range.
- If you press the Drying auxiliary function button in programmes where the drying step is not allowed, the drying light will not change and you will hear a warning.
- Only for drying programmes, press the Auxiliary Function Selection button to set the suitable drying option.
- In case of water outage, washing or drying cannot be performed.

• Синтетика Сушка (Synthetic Dry)

Use this programme to dry synthetic clothes with dry weight up to 3 kg. You can perform only drying in this programme.



INFORMATION

- For dry weight of laundry, see Section 4, Step 4.5.

• Бавовна Сушка (Cotton Dry)

Use this programme to dry cotton clothes with dry weight up to 4 kg. You can perform only drying in this programme.



INFORMATION

- If you are going to dry laundry that comprises only towels and bathrobes, the maximum amount of laundry that can be loaded is 4 kg.
- For dry weight of laundry, see Section 4, Step 4.5.

5.9 Washing and drying programmes



CAUTION!

- During the drying programme, the machine automatically removes the lints coming from the clothes. The machine uses water in the drying step. For this reason, water tap of the machine should be open also in the drying programmes.

• Випери та Висуши 4 кг (4 kg Wash & Dry)

Use this programme to wash cotton laundry of up to 4 kg and to dry right after the washing programme without making any other selection.



INFORMATION

- When this programme is selected, the external Drying auxiliary function cannot be selected.

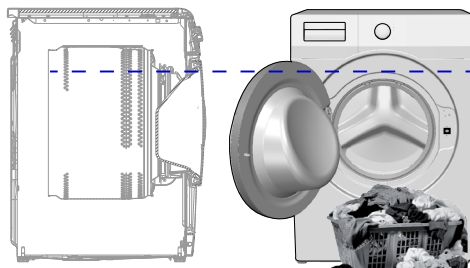

In the 4 kg Washing and 4 kg Drying programme, it is recommended to load the machine up to the level shown above for ideal drying conditions (you can see the level arrow if you open the loading door).

• Wash & Wear

Use this programme to wash 0.5 kg of laundry (2 shirts) in 40 minutes or 1 kg of laundry (5 shirts) in 60 minutes.



INFORMATION

- The Wash&Wear programme is designed to quickly wash and dry daily clothes that have been worn for a short time and are not heavily soiled. This programme is suitable for thin-textured clothes that dry quickly (shirts, t-shirts).
- Other drying options or programmes should be used for thick texture laundry that takes long to dry.

• Гігієнічна+ Випери та Висуши (Hygiene+ Wash & Dry)

Applying a steam step at the beginning of the programme allows to soften the dirt easily. Use this programme to wash and quickly dry laundry (up to 2 kg) that requires anti-allergic and hygienic washing (cottons such as baby clothes, sheets and underwear).



INFORMATION

- The Hygiene+ programme has been tested and approved by the “British Allergy Foundation” (Allergy UK) based in the United Kingdom.

5.10 Programme and consumption table (for washing)

EN	Programme (°C)	Max. Load (kg)	Water Consumption (l)	Energy Consumption (kWh)	Max. Speed**	Auxiliary functions					Selectable temperature range °C
						Попереднє прання	Швидке прання+	Steam	Anti-Crease+	Сушка	
Бавовна	90	7	94	2,30	1200	•	•	•	•	•	Cold - 90
	60	7	94	1,70	1200	•	•	•	•	•	Cold - 90
	40	7	92	0,95	1200	•	•	•	•	•	Cold - 90
Бавовна Еко	60**	7	45	0,840	1200					•	Cold - 60
Синтетика	60	3	65	1,20	1200	•	•	•	•	•	Cold - 60
	40	3	63	0,85	1200	•	•	•	•	•	Cold - 60
Експрес Щоденна / Експрес 14 хв.	90	7	66	2,15	1200		•	•	•	•	Cold - 90
	60	7	66	1,15	1200		•	•	•	•	Cold - 90
	30	7	66	0,20	1200		•	•	•	•	Cold - 90
Експрес Щоденна / Експрес 14 хв. + Швидке прання+	30	2	39	0,15	1200		•	•	•	•	Cold - 90
Вовна / Ручне прання	40	1,5	53	0,50	1200						Cold - 40
Пухові вироби	60	1,5	75	1,20	1000			•			Cold - 60
Сорочки	60	3	57	1,20	800	•	•	•	•	•	Cold - 60
Drum Clean+	90	-	77	2,30	600			*		*	90
Додаткові програми *****											
Mix	40	3	68	0,75	800	•	•	•	•	•	Cold - 40
Outdoor / Sports	40	3	51	0,45	1200	•				•	Cold - 40
Dark Care / Jeans	40	3	75	0,80	1200	•	•	•	•	•	Cold - 40
Towel	60	1,5	75	1,20	1000			•			Cold - 60
Lingerie	30	1	70	0,30	600						Cold - 30

• : Selectable.

* : Automatically selected, cannot be cancelled.

** : Energy Label programme

***: If the maximum spin speed of the machine is lower, you can select values up to the maximum spin speed value.

****: These programmes can be used with the HomeWhiz application.

- : See the programme description for maximum load.



INFORMATION

- The auxiliary functions in the table may vary according to the model of your machine.
- Water and power consumption may vary subject to the changes in water pressure, water hardness and water temperature, ambient temperature, type and amount of laundry, selection of auxiliary functions and spin speed, and changes in the mains voltage.
- When selecting a programme, you can see the washing duration on the display of your machine. Depending on the amount of laundry you have loaded into the machine, there might be a difference of 1 to 1.5 hours between the duration shown on the display and the actual duration of the washing programme. The duration will be corrected automatically right after the washing programme has started.
- "Auxiliary function selection modes can be changed by the manufacturing company. New selection models may be added, or the existing ones may be removed."
- "Spin speed of your machine may vary depending on the programme; the spin speed cannot exceed the maximum spin speed of your machine."

Programme and consumption table (for drying)

EN						Auxiliary functions					Drying level			Selectable temperature range °C	
						Попереднє прання	Швидке прання+	Steam	Anti-Crease+	Сушка	Extra Dry	Cupboard Dry	Iron Dry		Time based drying - minutes
Programme (°C)		Max. Load (kg)	Water Consumption (l)	Energy Consumption (kWh)	Max. Speed***										
Бавовна Сушка	-	4	45	3,20	1200				•	*	•	•	•	•	-
Синтетика Сушка	-	3	30	2,40	-				•	*		•	•	•	-
Гігієнічна+ Випери та Висуши	60	2	125	4,00	1200			*	•	*	•	•	•	•	90-30
Випери та Висуши 4 кг	60	4	75	4,20	1200				•	*	•	•	•	•	60-Cold
Wash & Wear	30	0,5	30	0,60	1000				•	*				•	30-Cold
Wash & Wear	30	1	40	1,00	1000				•	*				•	30-Cold

5.11 Auxiliary function selection

Select the desired auxiliary functions before starting the programme. When a programme is selected, lights of the auxiliary functions that can be selected together with that programme will turn on.

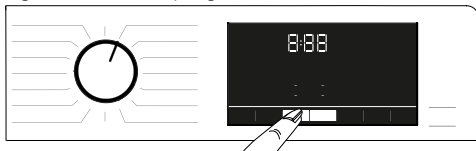

INFORMATION

- Lights of the auxiliary functions that cannot be selected together with the selected programme will not turn on. If you press the buttons of these auxiliary functions, you will hear a warning and selection will be disabled.

If the washing programme has reached a point where an auxiliary function cannot be selected, you cannot select any function.



INFORMATION

- Some functions cannot be selected together. If a second auxiliary function conflicting with the first one is selected before starting the machine, the function selected first will be canceled and the second auxiliary function selection will remain active.
- An auxiliary function which is not compatible with the programme cannot be selected. (See "Programme and consumption table")
- Some programmes have auxiliary functions that must run together with the selected programme. These functions cannot be cancelled. The light of the relevant auxiliary function is already on.



INFORMATION

- If the selected wetness level (Iron Dry, Cupboard Dry, Cupboard Extra Dry) cannot be reached at the end of the drying programme, your machine will automatically extend the programme duration. The programme will take longer.
- If Timed Drying is selected, the programme will end at the end of the drying time even if the laundry is not dry.
- If, during the drying programme, the selected wetness level (Iron Dry, Cupboard Dry, Cupboard Extra Dry) is reached or extra dryness is detected in the timed drying options, the programme will take shorter. The time decrease will be shown on the display.

5.11.1 Auxiliary Functions

• Попереднє прання (Prewash)

A Prewash is required only for heavily soiled laundry. Not using the Prewash will save energy, water, detergent and time.

• Швидке прання+ (Fast+)

You can press the Quick Wash button to shorten the programme time after selecting the programme. For some programmes, the time can be shortened by over 50%. Still, for medium and lightly soiled laundry, you will get the same washing results in a shorter time. Although it depends on the programme, pressing the Quick Wash button once will shorten the programme time down to a certain level. Press the same button for the second time to drop the time to the minimum level. For better washing results, do not use the Quick Wash button for heavily soiled laundry. For medium and lightly soiled laundry, use the Quick Wash button to shorten the programme time.

• Remote Control

You can use this auxiliary function button to connect your product to smart devices. For detailed information, see HomeWhiz and the Remote Control Function.

• Custom Programme

This auxiliary function can be used for Cottons and Synthetics programmes only with the HomeWhiz application. When this auxiliary function is enabled, you can add up to 4 additional rinse steps to the programme. You can select and use some auxiliary functions even though they are not found on your product. You can increase and decrease the time of the Cottons and Synthetics programmes within a safe range.

• Сушка (Drying)

This function dries your laundry after the washing cycle. Please see the programme table for programmes that can be used with this function.

5.11.2 Functions/Programmes Selected by Pressing the Function Buttons for 3 Seconds

• Drum Clean+

To select this programme, press and hold the auxiliary function button 1 for 3 seconds. Use regularly (once in every 1-2 months) to clean the drum and provide the required hygiene. Before the programme, it applies steam to soften residues in the drum. Operate the programme while the machine is completely empty. To obtain better results, put powder lime-scale remover for washing machines into the detergent compartment no. "2". This programme contains a drying step that runs after the drum cleaning step to dry the inside of the machine.



INFORMATION

- This is not a washing programme. It is a maintenance programme.
- Do not run this programme when there are any objects in the machine. If you try to do so, the machine will automatically detect that there is load inside and abort the programme.

• Anti-Crease+

If you press and hold the spin selection button for 3 seconds, this function will be selected and the programme follow-up light of the relevant programme will turn on. When this function is selected, it aerates the laundry for up to 8 hours at the end of the programme to prevent creasing. You can cancel the programme and take your laundry out at any time during the 8-hour duration. Press the function selection key or the machine on/off key to cancel the function. The programme follow-up light will remain on until the function is canceled or the step is complete. If the function cannot be cancelled, it will be active in the subsequent washing cycles as well.

• Steam

You can press and hold the auxiliary function key 2 for 3 seconds to select this function. Use this programme to reduce the wrinkles and shorten the ironing times for a small amount of cotton, synthetic or mixed clothes that are not stained.

• Child lock

You can use the Child Lock to prevent children from tampering with the machine. Thus you can avoid any changes in a running programme.



INFORMATION

- When the Child Lock is enabled, you can press the On/Off key to switch the machine on or off. Programme resumes when you start the machine again.
- You will hear a warning if the buttons are pressed while Child Lock is enabled. This audible warning will be canceled if the buttons are pressed five times consecutively.

To enable Child Lock:

Press and hold the Drying Level Adjustment button for 3 seconds. When the countdown "3-2-1" on the display ends, child lock icon will be displayed. Once you see this warning, you can release the **Drying Level Adjustment button**.

To disable Child Lock:

Press and hold the Drying Level Adjustment button for 3 seconds. When the countdown "3-2-1" on the display ends, child lock icon will disappear.

• Bluetooth 3"

You can use the Bluetooth connection function to pair your machine with your smart device.

This way, you can use your smart device to get information about your machine and control it.

To enable Bluetooth:

Press and hold the Remote Control function button for 3 seconds. You will see the countdown "3-2-1", and bluetooth symbol will be displayed. Release the **Remote Control function button**. The Bluetooth icon will flash while the product is being paired with the smart device. If the connection is successful, the light of the icon will remain on.

To disable Bluetooth:

Press and hold the Remote Control function button for 3 seconds. You will see the countdown "3-2-1", and bluetooth symbol will be disappear.



INFORMATION

- You must complete the first setup of the HomeWhiz app for Bluetooth to be enabled. After the setup, if you press the Remote Control function button while the button is in the Programme Download/ Remote Control position, the Bluetooth connection will be enabled automatically.

5.12 Drying steps



5.12.1 Iron Dry

Drying continues until the drying level reaches the Iron Dry step.

5.12.2 Cupboard Dry

Drying continues until the drying level reaches the Cupboard Dry step.

5.12.3 Extra Dry

Drying continues until the drying level reaches the Cupboard Extra Dry step.



INFORMATION

- The dryness level might change depending on the mix of laundry, type of material, amount and wetness level of the laundry.
- Do not use the machine to dry laundry that contains lace, tulle, bling, beads, paillette, wire etc. or laundry with high silk content.

5.12.4 Time based drying - minutes

You can select 30, 90 or 150 minutes drying to reach the desired dryness level at a low temperature.



INFORMATION

- When drying small amount of laundry (2 pieces maximum), select the timed drying steps in the Cottons or Synthetics drying programmes.
- If the laundry has not reached the desired dryness level at the end of the drying programme, you can select timed drying to end the process.
- When this function is selected, the machine performs drying for the adjusted time irrespective of the drying level.

5.13 Time display

While the programme is running, the time remaining to the end of the programme will be displayed in hours and minutes, e.g. "01:30".



INFORMATION

- Programme time may differ from the values in section "Programme and consumption table" depending on the water pressure, water hardness and temperature, ambient temperature, amount and the type of laundry, auxiliary functions selected and the changes in the mains voltage.

5.14 End Time

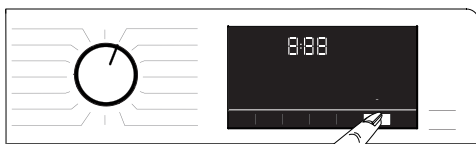

With the **End Time** function, start of the programme can be delayed up to 24 hours. After pressing the **End Time** button, the programme's estimated end time will be displayed. If an **End Time** is set, the **End Time** light will turn on. To ensure that the End Time function is enabled and the program ends at the end of the defined duration, you should press **Start / Pause** after setting the duration. The **Start / Pause** button will stop flashing and remain on. If you want to cancel End Time function, press the **End Time** button until the End Time light turns off or press the **On/Off** button to turn off and on the machine.

1. Open the loading door, place the laundry and add detergent, etc.
2. Select the washing programme, temperature, spin speed and, if required, the auxiliary functions.
3. Press the **End Time** button to set the desired end time. The **End Time** light will turn on.
4. Press the **Start / Pause** button. Countdown will start. ":" sign in the middle of the end time on the display will start flashing.



INFORMATION

- Do not use liquid detergents when you enable the End Time function! Stains might remain on the clothes.
- The door will remain locked during the End Time countdown. If you want to unlock the door, press the programme start/pause button to switch the machine to pause mode. At the end of the countdown, End Time indicator turns off, washing cycle starts and the time of the selected programme appears on the display.
- When End Time is selected, the time displayed on the screen consists of the end time plus the duration of the selected programme.

5.15 Starting the programme



1. Press the **Start/Pause** button to start the programme.
2. The flashing light of the **Start/Pause** button will remain on, indicating that the programme has started.
3. Loading door will be locked. When the door is being locked, "Locking Door" warning will be displayed.

5.16 Loading door lock



There is a locking system on the loading door of the machine that prevents opening of the loading door when the water level is unsuitable to open the door. "Loading door locked" light on the panel turns on when the loading door is locked.



INFORMATION

- The door will be locked if the Remote Control function is selected. To open the door, you need to press the Remote Control key or change the programme position to deactivate the Remote Control function.

Opening the loading door in case of power failure:



INFORMATION

- In case of a power failure, you may open the loading door manually using the emergency handle under the pump filter cover.



WARNING!

- Make sure that no water remains inside the machine to prevent overflow of water before opening the loading door.

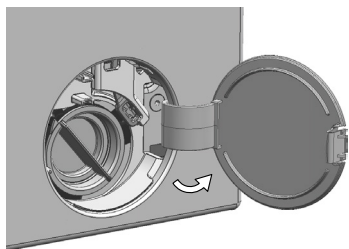

- Turn off and unplug the appliance.
- Open the pump filter cover.

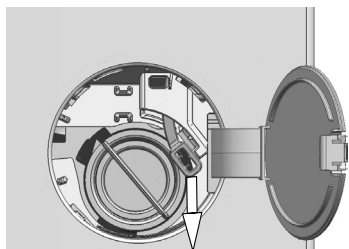

- Remove the loading door emergency handle behind the filter cover with a tool.
- Open the loading door by pulling the loading door emergency handle downwards.
- Try to pull the handle downwards again if the loading door is not opened.
- Bring the loading door emergency handle to its original position after opening the loading door.

5.17 Changing the selections after programme has started

5.17.1 Adding laundry after the programme has started

When you press the **Start/Pause** button, the "Loading door locked" light on the panel will go off if the water level in the machine is suitable.



If the water level in the machine is not suitable when you press the **Start/Pause** button, the panel will warn you that the door is closed.



5.17.2 Switching the machine to pause mode

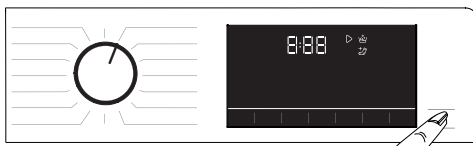

Press the **Start/Pause** button to switch the machine to pause mode.

5.17.3 Changing the programme selection after the programme has started:

If Child Lock is not enabled, you can change programme while the current one is running. This will cancel the current programme.



INFORMATION

- The newly selected programme will start anew.

5.17.4 Changing the auxiliary function, spin speed and temperature settings

Depending on the step the programme has reached, you can cancel or select auxiliary functions. See "Auxiliary function selection". Also, you can change the spin speed, temperature and drying settings. See "Spin speed selection" and "Temperature selection".



INFORMATION

- If the temperature of the water inside the machine is high or if the water level is above the door line, the loading door will not open.

5.18 Cancelling the programme

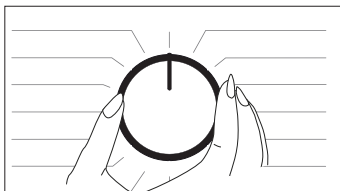

The programme will be cancelled if the programme selection knob is switched to another programme or if the machine is switched off and on with this button.



INFORMATION

- The programme will not be cancelled if you turn the programme selection knob while child lock is enabled. You should cancel the Child Lock first.
- If you want to open the loading door after you have cancelled the programme but you cannot do it since the water level in the machine is above the loading door baseline, turn the Programme Selection knob to Pump+Spin programme and discharge the water in the machine.

5.19 End of programme

Once the programme is completed, the End symbol will be displayed. If you do not press any button for 10 minutes, the machine will switch to OFF mode. Display and all indicators are turned off. If you press any button, the completed programme steps will be displayed.

5.20 Your machine has the "Pause Mode" function.

After using the On/Off button to switch on the machine, if you do not start any programme in the selection step or do not perform anything else, or if you do not do anything in 2 minutes after the selected programme has ended, the programme will automatically switch to energy saving mode. Also, if your product has a display that shows programme time, this display will be completely turned off. If you turn the programme knob or touch any button, the lights will switch back to previous position. The selections you make when exiting the energy efficiency mode may change. Check if your selections are correct before starting the programme. If necessary, make adjustments again. This is not an error.

5.21 HomeWhiz and the Remote Control Function

HomeWhiz allows you to use your smart device to control your washing machine and get information about it. Thanks to the HomeWhiz application, you can use your smart device to carry out some procedures you can also do on the machine. Plus, you can use some features only with the HomeWhiz function. To use the Bluetooth function of your machine, you should download the HomeWhiz app from the application store of your device.

Make sure that your smart device is connected to internet to download the app. If you are using the app for the first time, please follow the on-screen instructions to complete the user registration process. Once the registration is complete, you can use all products with the HomeWhiz feature in your house on this account. On the HomeWhiz app, you can tap "Add/Remove Appliance" to see the products paired with your account. You can pair these products on this page.



INFORMATION

- To be able to use the HomeWhiz function, make sure that the app is installed on your smart device and that your washing machine is paired with your smart device via Bluetooth. If the washing machine is not paired with your smart device, it will function as an appliance without the HomeWhiz feature.
- Your product will run once it is paired with your smart device via Bluetooth. Controls made from the app will be enabled through this pairing. For this reason, the Bluetooth signal between the product and the smart device must be strong enough.
- Please visit www.homewhiz.com to see the Android and iOS versions supported by the HomeWhiz application.



WARNING!

- All the safety measures described in "**GENERAL SAFETY INSTRUCTIONS**" section of your user manual apply to remote control through the HomeWhiz function as well.

5.21.1 HomeWhiz Setup

Your product and the HomeWhiz app must be connected for the app to run. To establish this connection, please follow the steps below for setup both on your product and on the HomeWhiz App.

- If you are adding an appliance for the first time, tap “Add/Remove Appliance” on the HomeWhiz App. Then tap “Tap here to setup new appliance”. Follow the steps below as well as the instructions on the HomeWhiz App to complete the setup.
- To start the setup process, make sure that your machine is switched off. Press and hold the Temperature button and the Remote Control Function button simultaneously for 3 seconds to switch your machine to HomeWhiz setup mode.



- While the device is in HomeWhiz setup mode, you will see an animation on the display, and the Bluetooth icon will flash until the machine is paired with your smart device. In this mode, only the programme button is enabled. Other buttons are disabled.

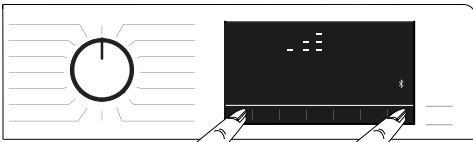

- On the screen of the app, select the desired washing machine and tap Next.
- Follow on-screen instructions until the HomeWhiz app asks you about the product you wish to connect to your smart device.
- Return to the HomeWhiz app and wait until the setup is complete. Once the setup is complete, give your washing machine a name. You can now tap the screen to see the product you have added to the HomeWhiz App.



INFORMATION

- If you cannot complete the setup successfully in 5 minutes, the washing machine will switch off automatically. In this case, you will have to start over the setup procedure. If the problem persists, please contact the Authorised Service Agent.
- You can use your washing machine with more than one smart device. To do this, download the HomeWhiz app on the other smart device as well. After launching the app, you will need to sign in to your account you have previously created and paired with your washing machine. Otherwise, please read “Setting up a washing machine that is connected to someone else’s account”.



WARNING!

- For HomeWhiz setup, your smart device must be connected to internet. Otherwise, the HomeWhiz App will not let you complete the setup process successfully. If you are having problems with your internet connection, please contact your internet service provider.



INFORMATION

- The HomeWhiz application may ask you to enter the product number stated on the label of the product. Product label is found on the inner side of the product door. Product number is written on this label.



5.21.2 Setting up a washing machine that is connected to someone else’s account

If the washing machine you want to use has previously been registered in the system with someone else’s account, you need to establish a new connection between the HomeWhiz App and the product.

- Download the HomeWhiz App on the new smart device you want to use.
- Create a new account and log in to this account on the HomeWhiz app.

- Follow the steps in the HomeWhiz Setup (5.21.1 HomeWhiz Setup) to complete the setup.



WARNING!

- Since the HomeWhiz and Remote Control functions of your product work through pairing via Bluetooth, the product can be run by only one HomeWhiz app at a time.



When Remote Control is enabled, you can only manage and switch off the machine and follow status on the washing machine. All functions except child lock can be managed through the application.

You can check the function indicator on the key to follow whether the Remote Control function is On or Off.

If the Remote Control function is Off, all the operations are handled on the washing machine and only status follow-up is allowed on the application.

If the Remote Control function cannot be enabled, you will hear a warning after pressing the button. This might occur if the product is switched on or if there is no product paired through Bluetooth. Bluetooth setting being Off or the washing machine's door being open are examples for such cases.

When you enable this function on the washing machine, said function will remain on except for certain cases, allowing you to control your washing machine remotely via Bluetooth.

In certain cases, it deactivates itself for safety reasons:

- When your washing machine undergoes a power interruption.
- When the programme knob is turned to select a different programme or when the product is switched off.

5.21.4 Troubleshooting

Follow the steps below if you are having problem with controlling or connection. Observe whether the problem persists or not after the action you have performed. Do the following if the problem is not resolved.

- Check whether your smart device is connected to the relevant home network.
- Restart the product application.
- Turn Bluetooth off and on through the user control panel.
- If the connection cannot be established with the above processes, repeat the initial set-up settings on the washing machine. If the problem persists, consult an Authorised Service Agent.

5.21.3 Using the Remote Control function

After HomeWhiz setup, Bluetooth will turn on automatically. To enable or disable the Bluetooth connection, please see 5.11.2 Bluetooth 3".

If you switch your machine off and on while Bluetooth is enabled, it will reconnect automatically. If the paired device goes out of the range, the Bluetooth connection will turn off automatically. For this reason, you will need to turn on Bluetooth again if you want to use the Remote Control function. You can check the Bluetooth symbol on the display to follow the connection status. If the symbol is on, this means that the Bluetooth connection is established. If the symbol is established, the product is trying to connect. If the symbol is off, this means that you have no connection.



WARNING!

- If the Bluetooth connection is enabled on your product, you can select the Remote Control function. If the Remote Control function cannot be selected, check the connection status. If the connection fails, repeat the initial set-up settings on the appliance.
- For safety reasons, the product's door will remain locked while the Remote Control function is enabled, independently of the operating mode. If you want to open the door of the product, you will need to turn the program selection knob or press the Remote Control key to disable the Remote Control function.

If you want to control your washing machine remotely, enable the Remote Control function by pressing the Remote Control button while the programme knob is in the Programme Download/Remote Control position on the control panel. Once the product is accessed, you will see a screen similar to the one below.

6 Maintenance and cleaning

Service life of product extends and frequently experienced problems will be reduced if it is cleaned at regular intervals.

6.1 Cleaning the detergent drawer

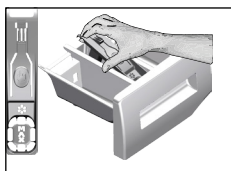

Clean the detergent drawer at regular intervals (every 4-5 washing cycles) as shown below in order to prevent accumulation of powder detergent in time.

- 1 Remove the siphon by lifting it from behind as shown in the picture. After performing the below mentioned cleaning procedures, replace the siphon back to its seating and push its front section downwards to make sure that the locking tab engages.



INFORMATION

- If more than normal amount of water and softener mixture remains in the softener compartment, the siphon must be cleaned.

2. Wash the detergent drawer and the siphon with plenty of lukewarm water in a washbasin. In order to prevent the residues to contact your skin, clean it with an appropriate brush by wearing a pair of gloves.
- 3 Insert the drawer back into its place after cleaning and make sure that it is seated well.

6.2 Cleaning the loading door and the drum

For products with drum cleaning programme, please see Operating the product - Programmes.



INFORMATION

- Repeat Drum Cleaning process in every 2 months.
- Use an detergent /anti-limescale suitable for the washing machines.



After every washing and drying make sure that no foreign substance is left in the drum. If the holes on the bellow shown in the figure are blocked, open the holes using a toothpick.



INFORMATION

- Foreign metal substances will cause rust stains in the drum. Clean the stains on the drum surface by using cleaning agents for stainless steel. Never use steel wool or wire wool.



CAUTION!

- Never use sponge or scrub materials. These will damage the painted, chrome and plastic surfaces.

6.3 Cleaning the body and control panel

Wipe the body of the machine with soapy water or non-corrosive mild gel detergents as necessary, and dry with a soft cloth. Use only a soft and damp cloth to clean the control panel.

6.4 Cleaning the water intake filters

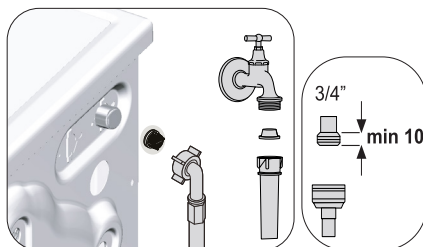

There is a filter at the end of each water intake valve at the rear of the machine and also at the end of each water intake hose where they are connected to the tap. These filters prevent foreign substances and dirt in the water to enter the washing machine. Filters should be cleaned if they are dirty.

1. Close the taps.

2. Remove the nuts of the water intake hoses to access the filters on the water intake valves. Clean residues on them with an appropriate brush. If the filters are too dirty, remove them from their places with a pliers and clean in this way.
3. Take out the filters on the flat ends of the water intake hoses together with the gaskets and clean thoroughly under running water.
4. Replace the gaskets and filters carefully in their places and tighten the hose nuts by hand ensuring there are no leaks.

6.5 Draining remaining water and cleaning the pump filter

The filter system in your machine prevents solid items such as buttons, coins and fabric fibres clogging the pump impeller during discharge of washing water. Thus, the water will be drained without any problem and the service life of the pump will extend. If the machine fails to drain water, the pump filter is clogged. Filter must be cleaned whenever it is clogged or in every 3 months. Water must be drained off first to clean the pump filter. In addition, prior to transporting the machine (e.g., when moving to another house) and in case of freezing of the water, water may have to be drained completely.



CAUTION!

- Foreign substances left in the pump filter may damage your product or may cause noise problem.
- If the product is not being used, shut the tap, remove mains hose and drain the water inside the machine in places where there is the risk of the product freezing .
- After each use, turn off the water tap to which the mains hose is connected.

1. In order to clean the dirty filter and discharge the water, unplug the machine to cut off the supply power.



CAUTION!

- Temperature of the water inside the machine may rise up to 90 °C. To avoid the risk of burning, clean the filter after the water inside the machine is cooled down.

2. Open the filter cover. Press the tab in the direction of the arrow and pull the cover out towards yourself.

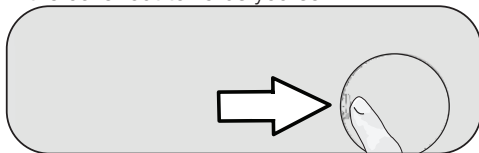

3. To drain the water in the machine.

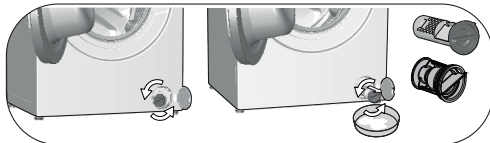

- a. In order to collect the water to flow out of the filter, place a large shallow vessel in front of the filter.
 - b. Turn and loosen the pump filter until water starts to flow (counterclockwise). Fill the flowing water into the container you have placed in front of the filter. Always keep a piece of cloth handy to absorb any spilled water.
 - c. When the water inside the machine is finished, take out the filter completely by turning it.
4. Clean any residues inside the filter as well as fibres, if any, around the pump impeller region.
 5. Replace the filter.
 6. Close the filter cover.

7 Troubleshooting

Programmes won't start after the loading door has been closed.

- You did not press the Start/Pause/Cancel button.>>> *Press the Start/Pause/Cancel button.
- If the load is too much, it might be hard for the loading door to be closed.>>> *Load less laundry and make sure that the loading door is closed properly.

Programme cannot be started or selected.

- The machine may have switched itself to self-protection mode due to a supply problem (mains voltage, water pressure etc.).>>> Press and hold the On/Off button for 3 seconds to reset the machine to factory settings (See "Cancelling the programme"). To cancel the programme, turn the Programme Selection knob to select another programme. Previous programme will be cancelled. (see. "Cancellation of programme")

Water inside the machine.

- There might be some water remaining in the product due to the quality control processes carried out during production. >>> This is not a failure, water does not harm the machine.

Water is leaking from the bottom of the machine.

- There might be a problem with the hoses or the pump filter.>>> Make sure that the seals of the water inlet hoses are securely fitted. Attach the hose to the tap tightly.
- Pump filter might not be closed securely.>>> Make sure that the pump filter is closed securely.

Machine does not take in water.

- Tap might be turned off. >>> Turn on the taps.
- Water inlet hose might be bent. >>> Flatten the hose.
- Water inlet filter might be clogged. >>> Clean the filter.
- Loading door might not be closed. >>> Close the loading door.

Machine does not drain water.

- Water drain hose might be clogged or twisted. >>> Clean or flatten the hose.
- Pump filter might be clogged. >>> Clean the pump filter.

Machine vibrates or makes noise.

- Machine might be unbalanced. >>> Adjust the feet to level the machine.
- A hard substance might have entered the pump filter. >>> Clean the pump filter.
- Transportation safety bolts might not be removed. >>> Remove the transportation safety bolts.
- The amount of laundry might be too little. >>> Add more laundry to the machine.
- The machine might be overloaded with laundry. >>> Take out some of the laundry from the machine or distribute the load by hand to balance it evenly in the machine.
- The machine might be in contact with a hard surface. >>> Make sure that the machine is not in contact with anything.

Machine stopped shortly after the programme started.

- The machine might have stopped temporarily due to low voltage. >>> It will resume running once the voltage returns to a normal level.

Machine directly discharges the water it takes in.

- The drain hose might be at an inappropriate height. >>> Connect the water drain hose as described in the user manual.

No water can be seen in the machine during washing.

- Water level cannot be seen outside the machine. This is not a failure.

Loading door cannot be opened.

- Door lock might be enabled because of the water level in the machine. >>> Drain the water by running the Pump or Spin programme.
- Machine might be heating the water or at the spinning step.>>> Wait until the programme is complete.
- The loading door might be jammed due to the pressure it is exposed to. >>> Hold the grip, push and pull the loading door to free it from the pressure and open it.
- The loading door will not open if there is no power. >>> To open the loading door, open the pump filter cap and pull down the emergency handle positioned at the rear side of the said cap. See "Loading door lock"

Washing takes longer than specified in the user manual.(*)

- Water pressure might be low. >>> Since the amount of the water has decreased, the machine will wait until it takes adequate water to avoid poor washing quality. Therefore, the washing time extends.
- Voltage might be low. >>> If the supply voltage is low, the washing time is extended to prevent poor washing quality.
- Inlet temperature of water might be too low. >>> The time required to heat up the water extends in cold seasons. Also, washing time can be extended to avoid poor washing results.
- The number of rinsing cycles and/or the amount of rinsing water might have increased. >>> When a better rinsing performance is needed, the machine increases the amount of rinsing water, and adds another rinsing cycle, if necessary.
- Excessive foam might have formed due to use of too much detergent, and the automatic foam absorption system might have been activated. >>> Use the recommended amount of detergent.

Programme time does not countdown. (On models with display) (*)

- The timer may stop during water intake. >>> The timer indicator will not count down until the machine takes in an adequate amount of water. When the amount of the water taken in decreases, the machine will wait until it takes in enough water to avoid poor washing results. Timer indicator will resume countdown after this.
- The timer indicator might stop during heating. >>> The timer indicator will not count down until the machine reaches the selected temperature.
- The timer indicator might stop during spinning. >>> The automatic unbalanced load detection system might have been activated due to uneven distribution of the laundry in the drum.

Programme time does not countdown. (*)

- The laundry in the machine might be unbalanced. >>> The automatic unbalanced load detection system might have been activated due to uneven distribution of the laundry in the drum.

Machine does not switch to spinning step. (*)

- The laundry in the machine might be unbalanced. >>> The automatic unbalanced load detection system might have been activated due to uneven distribution of the laundry in the drum.
- The machine cannot spin if the water in it is not drained completely. >>> Check the filter and the drain hose.
- Excessive foam might have formed due to use of too much detergent, and the automatic foam absorption system might have been activated. >>> Use the recommended amount of detergent.

Washing performance is poor: Clothes are going grey. ()**

- Insufficient amount of detergent might have been used over a long period of time. >>> Use the recommended amount of detergent according to water hardness and the laundry.
- Washing might have been performed at low temperatures for a long time. >>> Select the proper temperature for the laundry to be washed.
- Hard water and insufficient amount of detergent. >>> Using hard water together with insufficient amount of detergent might cause dirt accumulation and greying on laundry in time. It is difficult to eliminate greying once it happens. Use the recommended amount of detergent appropriate for water hardness and the laundry.
- Excessive amount of detergent might have been used. >>> Use the recommended amount of detergent appropriate for water hardness and the laundry.

Washing performance is poor: Stains persist or the laundry is not whitened. ()**

- Insufficient amount of detergent might have been used. >>> Use recommended amount of detergent appropriate for the laundry.
- Machine might have been overloaded. >>> Do not overload the machine. Load the machine with the amounts recommended in the "Programme and consumption table".
- Wrong programme and temperature might have been selected. >>> Select the right programme and temperature for the laundry to be washed.
- Wrong type of detergent might have been used. >>> Use original detergent appropriate for the machine.
- Detergent might have been put in the wrong compartment. >>> Put the detergent in the correct compartment. Do not mix the bleaching agent and the detergent with each other.

Washing performance is poor: Oily stains appeared on the laundry. ()**

- The drum might not have been cleaned regularly. >>> Clean the drum regularly. To do this, please see. 6.2.

Washing performance is poor: Clothes smell bad. ()**

- Washing at low temperatures and/or with short programmes for a long time will cause smell and bacteria in the drum. >>> Leave the detergent drawer and loading door of the machine ajar after every washing cycle. Thus, a humid environment favorable for bacteria cannot occur in the machine.

Colour of the clothes faded. ()**

- Machine might have been overloaded. >>> Do not overload the machine.
- Detergent used might be damp. >>> Keep detergents closed in an environment free of humidity and do not expose them to excessive temperatures.
- A high temperature might have been selected. >>> Select a programme and temperature suitable for the type and soiling degree of the laundry.

Rinsing performance is poor

- The amount, brand or storage conditions of the detergent might not be suitable. >>> Use a detergent appropriate for the washing machine and your laundry. Keep detergents closed in an environment free of humidity and do not expose them to excessive temperatures.
- The detergent might have been added to the wrong compartment. >>> If you add detergent to the prewash compartment even if you have not selected a prewash programme, the machine might take this detergent during the rinsing or softener step. Put the detergent in the correct compartment.
- Pump filter might have been clogged. >>> Check the filter.
- Drain hose might be folded. >>> Check the drain hose.

Laundry became stiff after washing. ()**

- Insufficient amount of detergent might have been used. >>> Using insufficient amount of detergent for the water hardness can cause the laundry to become stiff in time. Use appropriate amount of detergent according to the water hardness.
- The detergent might have been added to the wrong compartment. >>> If you add detergent to the prewash compartment even if you have not selected a prewash programme, the machine might take this detergent during the rinsing or softener step. Put the detergent in the correct compartment.
- Detergent might have been mixed with softener. >>> Do not mix the detergent with softener. Wash and clean the drawer with hot water.

Laundry does not smell like softener. ()**

- The detergent might have been added to the wrong compartment. >>> If you add detergent to the prewash compartment even if you have not selected a prewash programme, the machine might take this detergent during the rinsing or softener step. Wash and clean the drawer with hot water. Put the detergent in the correct compartment.
- Detergent might have been mixed with softener. >>> Do not mix the detergent with softener. Wash and clean the drawer with hot water.

Detergent residue in the detergent drawer. ()**

- Detergent might have been added to wet drawer. >>> Dry the detergent drawer before adding detergent.
- Detergent might have gotten damp. >>> Keep detergents closed in an environment free of humidity and do not expose them to excessive temperatures.
- Water pressure might be low. >>> Check the water pressure.
- The detergent in the main wash compartment got wet while the machine was taking in the prewash water. Holes of the detergent compartment might have been blocked. >>> Check the holes and clean if they are clogged.
- There might be a problem with the detergent drawer valves. >>> Call the Authorised Service Agent.
- Detergent might have been mixed with softener. >>> Do not mix the detergent with softener. Wash and clean the drawer with hot water.

There is detergent left on the laundry.

- Machine might have been overloaded. >>> Do not overload the machine.
- Wrong programme and temperature might have been selected. >>> Select the right programme and temperature for the laundry to be washed.
- Wrong detergent might have been used. >>> Select a proper detergent for the laundry to be washed.

Too much foam forms in the machine. (**)

- Improper detergents for the washing machine might have been used. >>> Use detergents suitable for washing machine.
- Excessive amount of detergent might have been used. >>> Use only sufficient amount of detergent.
- Detergent might have been stored under inappropriate conditions. >>> Keep the detergent in a closed and dry area. Do not store it in excessively hot places.
- Meshed laundry such as tulles might foam too much due to their texture. >>> Use less detergent for these types of fabrics.
- Detergent might have been put in the wrong compartment. >>> Put the detergent in the correct compartment.
- Softener is taken early. >>> There might be a problem with the valves or the detergent drawer. Call the Authorised Service Agent.

Foam is overflowing from the detergent drawer.

- Excessive amount of detergent might have been used. >>>> Mix 1 tablespoonful softener and ½ l water and pour into the main wash compartment of the detergent drawer.
- Put detergent into the machine suitable for the programmes and maximum loads indicated in the "Programme and consumption table". If you use additional chemicals (stain removers, bleaches and etc), reduce the amount of detergent.

Laundry remains wet at the end of the programme. (*)

- Excessive foam might have formed due to use of too much detergent, and the automatic foam absorption system might have been activated. >>> Use the recommended amount of detergent.

Drying lasts too long.

- Machine might have been overloaded. >>> Do not overload the machine.
- Spinning might not be sufficient for laundry. >>> Select a higher spin speed in the washing step of the Washer-Dryer.
- Tap might be turned off. >>> Turn on the taps.

Laundry comes off wet after the drying step.

- The programme selected might not be suitable for the type of laundry. >>>> Check the care labels on garments and select a programme accordingly, or select timed programmes additionally.
- Machine might have been overloaded. >>> Do not overload the machine.
- Spinning might not be sufficient for laundry. >>> Select a higher spin speed in the washing step of the Washer-Dryer.

Machine does not start or programme cannot be started.

- Power cable might be unplugged. >>> Make sure that the power cable is plugged in.
- Programme might not be set, or the Start/Pause/Cancel button might not be pressed. >>> Make sure the programme is set and the machine is not in Stand-by mode.
- Child lock might be enabled. >>> Disable Child Lock.

Laundry shrinks, fades, tarnishes or gets damaged.

- The programme selected might not be suitable for the type of laundry. >>>> Check the care labels on garments and select a programme accordingly, or select timed programmes additionally. You should not dry laundry that is not suitable for drying.

Machine does not dry.

- Laundry might not be dried or the drying step might not be enabled. >>> Check if the drying function is selected after the selected washing programme.

Loading door cannot be opened.

- The door of your machine might not be opening due to safety reasons. >>> If the door locked indicator is active on the display after the drying step, the machine will keep the door locked for your safety until it cools down.
- The loading door will not open if there is no power. >>> To open the loading door, open the pump filter cap and pull down the emergency handle positioned at the rear side of the said cap. See "Loading door lock"

(*) Machine does not switch to spinning step when the laundry is not evenly distributed in the drum to prevent any damage to the machine and to its surrounding environment. Readjust the laundry and perform spinning again.

(**) The drum might not have been cleaned regularly. >>> Clean the drum regularly. See 6.2



CAUTION!

- If you cannot eliminate the problem although you follow the instructions in this section, consult your dealer or the Authorised Service Agent. Never try to repair a nonfunctional product yourself.



WARNING!

- Check the HomeWhiz section for the relevant troubleshooting information.



Пральна машина з функцією сушарки

Посібник користувача

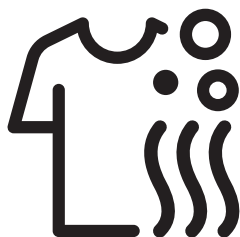

HTE7616X0



Будь ласка, спочатку прочитайте дану інструкцію користувача!

Шановний покупцю!

Дякуємо за вибір машини Веко.

Сподіваємося, що машина, яка виготовлена за сучасною технологією та пройшла ретельний контроль якості, забезпечить вам найкращі результати. Тому, рекомендуємо вам прочитати всю інструкцію, а також інші супровідні документи, перш ніж користуватися пральною машиною, і зберегти їх для майбутнього використання в довідкових цілях. Якщо машина передається іншій особі, не забудьте додати й інструкцію користувача. Дотримуйтесь усіх попереджень та інформації в інструкції користувача.

У ній використовуються такі символи:

	НЕБЕЗПЕЧНО!
• Попередження про небезпеку ураження електричним струмом.	

	НЕБЕЗПЕЧНО!
• Попередження щодо ваги пристрою	

	НЕБЕЗПЕЧНО!
• Попередження щодо ризику займання.	

	УВАГА!
• Попередження про ситуації, небезпечні для життя та майна.	

	ОБЕРЕЖНО!
• Слід вживати наступні запобіжні заходи.	



ІНФОРМАЦІЯ

- Важлива інформація або корисні поради з користування.



- Прочитайте інструкцію користувача.



- Пакувальні матеріали машини виготовлені з матеріалів, що можуть бути використані повторно відповідно до норм і правил.
- Не утилізуйте їх разом з побутовими та іншими відходами. Здайте їх до спеціального пункту прийому пакувальних матеріалів, уповноваженого місцевими органами влади.



- Allergy UK — бренд Британської алергологічної організації (British Allergy Foundation). Її головним символом схвалення є «Seal of Approval» («Знак якості»). Цей логотип, зображений на приладі, гарантує, що в результаті досліджень у лабораторних умовах було доведено ефективність приладу щодо зменшення/видалення алергенів із середовища, де є люди, які страждають на алергію й астму, або прилад значно знижує вміст алергенів/хімічних речовин.



1 Важливі інструкції з техніки безпеки й охорони навколишнього середовища

У цьому розділі містяться інструкції з техніки безпеки для захисту від ризиків травмування або заподіяння майнової шкоди. Невиконання цих інструкцій веде до анулювання гарантії.

1.1 Загальні правила техніки безпеки



УВАГА!

- Діти віком від 8 років, а також особи з обмеженими фізичними, сенсорними й інтелектуальними можливостями або такі, що не мають досвіду та знань, можуть користуватися цим приладом лише під наглядом і за вказівками стосовно безпечного користування приладом і пов'язаних із користуванням ризиків. Дітям не можна грати з приладом. Діти можуть виконувати чистку та обслуговування приладу лише під наглядом. Не слід допускати до приладу дітей до 3-х років, якщо за ними не ведеться постійний нагляд.



ПОПЕРЕДЖЕННЯ!

- Не встановлюйте машини на підлогу, вкриту килимом. Недостатня вентиляція повітря під приладом може спричинити перегрів електричних деталей. Це може створити проблеми в роботі приладу.



ІНФОРМАЦІЯ

- Роботи зі встановлення машини слід доручати спеціально уповноваженим особам. Виробник не несе відповідальності за шкоду, що може бути заподіяна внаслідок виконання робіт не уповноваженими особами.

1.1.1. Електробезпека



НЕБЕЗПЕЧНО!

- У разі несправності машини забороняється її експлуатація до виконання ремонту представником авторизованого сервісного центру. Існує ризик ураження електричним струмом!
- Не мийте машину, спрямовуючи на неї струмінь води! Існує ризик ураження електричним струмом!



УВАГА!

- У випадку пошкодження шнура живлення його заміну має виконувати виробник, сервісна служба чи особа, що має аналогічну кваліфікацію (бажано, електрик) або уповноважена імпортером, для запобігання можливим ризикам.



ІНФОРМАЦІЯ

- Конструкція пральної машини передбачає продовження роботи у разі відновлення електропостачання після його порушення. Якщо ви хочете скасувати програму, див. розділ «Скасування програми».



ПОПЕРЕДЖЕННЯ!

- Якщо машина не використовується, від'єднайте її від електромережі.
- Не торкайтеся штепсельної вилки вологими руками! Не тягніть за шнур живлення, щоб від'єднати прилад від електромережі, беріться тільки за штепсельну вилку!
- Під час встановлення, технічного обслуговування, очищення та ремонту машини слід відключати машину від електромережі.
- Не використовуйте підключень за допомогою подовжувачів або розгалужувачів.



НЕБЕЗПЕЧНО!

- Не відчиняйте дверцята для завантаження білизни й не виймайте фільтр, якщо у барабані є вода. Інакше може статися затоплення, а також існує ризик травмування від гарячої води.



УВАГА!

- Заливний і зливний шланги завжди повинні бути надійно закріплені та не мати пошкоджень. Інакше існує ризик протікання води.



ІНФОРМАЦІЯ

- Не намагайтеся силою відчинити заблоковані дверцята для завантаження білизни. Дверцята відчиняться відразу після завершення циклу прання. Дверцята для завантаження білизни не відчиняться, поки машина не охолоне після завершення програми. Зачекайте, поки машина охолоне. Якщо дверцята все одно не відчиняються, застосуйте рішення проблеми «Неможливо відчинити дверцята для завантаження білизни» у розділі «Усунення несправностей». Не намагайтеся силою відчинити дверцята для завантаження білизни. Можна пошкодити дверцята і механізм замка.
- В приміщенні, де має бути встановлена машина, не повинно бути дверей на замку, засуві чи ланцюжку, що можуть завадити повному відчиненню дверцят для завантаження білизни.
- Дотримуйтеся інструкцій, вказаних на етикетках тканин і упаковках засобів для миття.
- Користуйтеся тільки засобами для миття, кондиціонерами і добавками, призначеними спеціально для пральних машин.

- Не встановлюйте і не залишайте прилад в місцях, де він може піддаватись впливу погодних умов.
- Не грайтеся з елементами системи управління машини.

1.1.3 Застереження щодо сушіння



НЕБЕЗПЕЧНО!

- Білизну, яка попередньо була випрана, очищена або забруднена бензином, сухими розчинниками або іншими легкозаймистими/вибухонебезпечними речовинами, не можна сушити в машині, адже вона виробляє легкозаймисті/вибухонебезпечні пари. Інакше існує ризик пожежі.
- Білизну, яка попередньо була забруднена рослинною олією, спиртом, бензином, засобом для виведення плям, смолою, воском чи засобом для виведення воску перед сушінням попередньо потрібно промити гарячою водою та великою кількістю миючого засобу. Інакше існує ризик пожежі.
- Поролон (латексна пінорезина), шапочки для душу, водонепроникні тканини, одяг та подушки з гумовою основою/вставками з пінорезини не слід сушити за допомогою програми сушки. Інакше існує ризик пожежі.



УВАГА!

- Не зупиняйте машину до завершення програми сушіння. Якщо необхідно зупинити машину до завершення сушіння, вийміть всю білизну і залиште її у відповідному місці для охолодження.
- Машина призначена для роботи при температурі від 0°C до +35°C.
- Найкращою температурою для роботи машини є температура від 15°C до 25°C.
- Слідкуйте, щоб домашні тварини не потрапили в машину. Перед використанням машини перевірте її зсередини.
- Не перенавантажуйте пральну машину для виконання програми сушіння. Завантажуйте в машину максимальний об'єм білизни, який рекомендується інструкціям з сушіння.



НЕБЕЗПЕЧНО!

- Після сушіння не торкайтесь скла дверцят для завантаження білизни голими руками. Існує ризик отримання опіку.
- На останній програмі прання застосовується режим охолодження, призначений для утримання певної температури білизни для запобігання її пошкодження. Якщо відкрити дверцята завантаження до запуску режиму охолодження, вас може обдати гарячою парою. Існує ризик отримання опіку паром.
- Якщо програма сушіння була перервана (внаслідок відміни програми або збоїв у електромережі), білизна в машині може бути гарячою. Будьте обережні.



ПОПЕРЕДЖЕННЯ!

- Не сушіть в машині шкіряні речі, або речі, які мають шкіряні вставки (наприклад, шкіряні етикетки на джинсах). Колір таких шкіряних вставок може змінити колір інших тканин.
- Якщо проблеми, що виникли, не можуть бути вирішені за допомогою інструкцій в правилах техніки безпеки, вимкніть машину, витягніть шнур живлення і зверніться до авторизованого сервісного центру.
- Пральна машина з функцією сушарки може використовуватись або тільки для прання, або лише для сушіння, або і для прання, і для сушіння. Протягом тривалого часу не можна використовувати машину лише для сушіння мокрої білизни. При використанні машини виключно для сушіння, після кожного такого 15 циклу сушіння необхідно включати режим прання, не завантажуючи машину білизною.
- Перед завантаженням машини перевіряйте одяг, щоб переконатись, що в кишенях відсутні будь-які запальнички, гроші, металеві деталі, голки тощо.

- Заборонено сушити в машині нижню білизну з металевими вставками. Під час сушіння металеві деталі можуть відірватись і призвести до пошкоджень машини. Такі деталі слід вкладати у відповідній сумці або наволочці.
- Не сушіть в машині великі тюлеві гардини, штори, постільну білизну, ковдри чи килимки. Білизна може пошкодитися.



ІНФОРМАЦІЯ

- Не висушуйте в машині брудні речі.
- Не застосовуйте кондиціонери чи антистатичні засоби без відповідних на те рекомендацій виробника тканин.
- Такі засоби як пом'якшувачі та антистатичні рідини слід використовувати відповідно до рекомендацій виробника.
- Не сушіть в машині шовк, вовну та інші делікатні тканини. Інакше, вовняні речі можуть «сісти», а інші делікатні тканини можуть пошкоджуватись.
- Перед пранням та сушінням перевіряйте відповідні етикетки на одязі.

1.2 Використання за призначенням



ІНФОРМАЦІЯ

- Ця машина призначена для побутового використання. Вона не призначена для комерційної експлуатації та не повинна використовуватися поза межами її використання за призначенням.
- Машина використовується для прання, полоскання та сушіння текстильних виробів з відповідними для цього етикетками.
- Виробник не несе відповідальності за пошкодження внаслідок неправильної експлуатації або транспортування.
- Проектний строк служби приладу 10 років. Протягом цього строку для забезпечення надійної роботи приладу компанія-виробник надає оригінальні запасні частини.

1.3 Безпека дітей



УВАГА!

- Не слід допускати до приладу дітей до 3-х років, якщо за ними не ведеться постійний нагляд.
- Пакувальні матеріали небезпечні для дітей. Зберігайте пакувальні матеріали в безпечному та недоступному для дітей місці.
- Електропобутові прилади небезпечні для дітей. Не допускайте дітей до машини під час її роботи. Не дозволяйте їм гратися з виробом. Користуйтеся функцією блокування від дітей, щоб унеможливити пошкодження машини дітьми.
- Не забувайте зачиняти дверцята для завантаження білизни, коли виходите з приміщення, в якому встановлено машину.
- Зберігайте усі засоби для миття й добавки у безпечному й недоступному для дітей місці, закривши кришку контейнера засобу для миття чи запечатавши упаковку.

1.4. Відповідність директиві WEEE та нормам утилізації відходів обладнання

Машина не містить шкідливих та заборонених матеріалів, описаних у «Директиві регулювання утилізації відходів електричного й електронного обладнання». Відповідає вимогам Директиви WEEE.



Цей прилад виготовлено з високоякісних деталей і матеріалів, які підлягають повторному використанню та переробці. Тому не утилізуйте прилад зі звичайними побутовими відходами після завершення його експлуатації. Здайте його до спеціального пункту прийому для переробки відходів електричного й електронного обладнання. Дізнайтеся про найближчий пункт прийому відходів у місцевих органах влади.

Сприяйте захисту навколишнього середовища та природних ресурсів шляхом переробки використаних приладів. Перед утилізацією приладу необхідно обрізати шнур живлення й зламати замок дверцят завантажувального люка, щоб запобігти можливій небезпеці для дітей. Відповідність директиві RoHS (правила обмеження вмісту шкідливих речовин) Цей прилад відповідає директиві WEEE ЄС (2011/65/EU). Він не містить шкідливих і заборонених матеріалів, зазначених у Директиві.

1.5. Інформація щодо пакувальних матеріалів

Пакувальні матеріали машини виготовлені з матеріалів, що можуть бути використані повторно, відповідно до екологічних норм, чинних у нашій країні. Не утилізуйте упаковку разом зі звичайними побутовими відходами. Здайте їх до спеціального пункту прийому пакувальних матеріалів, уповноваженого місцевими органами влади.

2. Пральна машина з функцією сушарки

2.1. Огляд

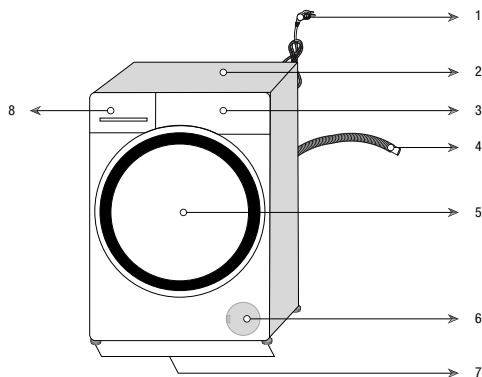

1 - шнур живлення	5 - Дверцята завантаження
2 - верхня панель	6- Кришка фільтра
3 - панель керування	7 - Ніжки, що регулюються
4 - Шланг для зливу води	8- Висувний контейнер для пральних засобів

2.2. Комплектація



Шнур живлення



Шланг для зливу води

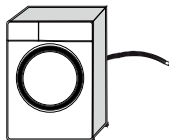

Транспортувальні болти

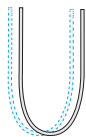

Шланг подачі води

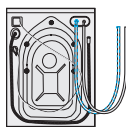

Контейнер для рідкого прального засобу (*)



Інструкція користувача



Пластикова заглушка



ІНФОРМАЦІЯ

- Малюнки в цьому посібнику є схематичними і можуть не повністю співпадати з виглядом вашої машини.

(*) Поставляється з машиною, але не у всіх моделях.

2.3. Технічні характеристики

Вбудований	№
Висота (см)	84
Ширина (см)	60
Глибина (см)	50
Вага нетто (±4 кг)	62
Один патрубок подачі води / Два патрубки подачі води	• / -
• Наявний	
Електроживлення (В/Гц)	230 V / 50Hz
Струм (А)	10
Споживана потужність (Вт)	2200
Основний код моделі	1417

Відповідність Регламенту, делегованого Комісії (ЄС) №96/60/ЄС/1996

Назва постачальника або торгова марка	Beko
Назва моделі	НТЕ7616Х0
Клас енергоефективності за шкалою від А (більш ефективний) до G (менш ефективний)	B
Споживання енергії під час прання, віджимання та сушіння (кВтг)	5,67
Споживання енергії тільки під час прання та віджимання (кВтг)	0,84
Клас продуктивності при пранні за шкалою від А (вище) до G (нижче)	B
Вода, що залишилася після віджимання (у відсотках від сухої маси прання) %	53
Максимальна швидкість обертів (об/хв.)	1200
Об'єм прання (бавовна) (кг)	7
Об'єм сушіння (бавовна) (кг)	4
Споживання води для прання, віджимання та сушіння (л)	89
Споживання води тільки для прання та віджимання (л)	45
Час прання та сушіння (хв)	675
Розрахункове річне споживання енергії та води для сім'ї з чотирьох осіб, яка завжди використовує функцію сушіння (200 циклів) (кВтг / л)	1134 / 17800
Розрахункова річне споживання енергії та води для сім'ї з чотирьох осіб, яка ніколи не використовує функцію сушіння (200 циклів) (кВтг / л)	168 / 9000
Шум під час прання / віджимання / сушіння [дБ (А) відносно 1 пВт]	58/75/64





ПОПЕРЕДЖЕННЯ!

- Значення енергоспоживання застосовні у випадках, коли з'єднання безконтактної мережі вимкнене.

3. Встановлення

Для забезпечення готовності машини до експлуатації перевірте інформацію в інструкції користувача й переконайтеся, що системи електропостачання, водопроводу та водовідведення відповідають вимогам. Якщо це не так, зверніться до кваліфікованого спеціаліста й водопровідника для виконання необхідних робіт.

	НЕБЕЗПЕЧНО!
<ul style="list-style-type: none">• Переконайтеся в тому, що встановлення та підключення машини до електромережі здійснюється уповноваженими представниками. Виробник не несе відповідальності за шкоду, що може бути заподіяна внаслідок виконання робіт особами, які на це не уповноважені.	

	НЕБЕЗПЕЧНО!
<ul style="list-style-type: none">• Машина надто важка, щоб її переносила одна людина.	

	УВАГА!
<ul style="list-style-type: none">• Перед встановленням візуально перевірте відсутність дефектів на машині. У разі їх виявлення не встановлюйте машину. Пошкоджені вироби становлять загрозу вашій безпеці.	

	ОБЕРЕЖНО!
<ul style="list-style-type: none">• Відповідальність за підготовку місця розташування, підключення до електромережі, водопостачання та водовідведення на місці несе покупець.• Забезпечте відсутність перегинів, затискання або здавлення шлангів подачі та зливу води під час переміщення машини на місце після встановлення або чистки.	

3.1. Вибір місця для встановлення

- Машину слід встановити на тверду горизонтальну поверхню. Не встановлюйте машину на килим із довгим ворсом чи на подібні поверхні.
- Не ставте машину поблизу східців. Не встановлюйте машини на платформу.
- Не ставте машину на шнур живлення.
- Не встановлюйте машину в місцях, де температура опускається нижче 0 °C (див. «Попередження щодо користування сушаркою»).
- Щоб знизити рівень вібрації та шуму, залиште по боках машини зазори
- Поруч місця встановлення машини не повинно бути створних, розсувних чи шарнірних дверей, які можуть блокувати відкривання дверцят для завантаження білизни.
- Використовуйте пральну машину лише в добре провітрюваних та чистих приміщеннях.
- Не розміщуйте і не використовуйте на пральній машині джерела тепла, такі як конфорки, праски, духові шафи і т.д.

3.2. Видалення пакувальних кріплень



Для видалення пакувальних кріплень нахиліть машину назад. Зніміть пакувальні кріплення, приєднані до стрічки.

	НЕБЕЗПЕЧНО!
<ul style="list-style-type: none">• Машина важка. Зніміть пакувальні кріплення, як показано на малюнку.• Слідкуйте, щоб під час виконання даної процедури, ваша рука не потрапила під машину.	

3.3. Зняття транспортувальних болтів



ОБЕРЕЖНО!

- Не знімайте транспортувальні болти до зняття пакувальних кріплень.
- Зніміть транспортувальні болти до початку експлуатації машини. Інакше, прилад може бути пошкоджено.

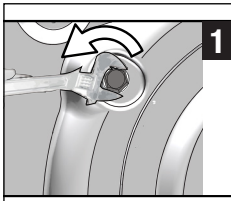

- 1** 1. Ослабте всі болти, щоб вони вільно оберталися, за допомогою спеціального інструмента.

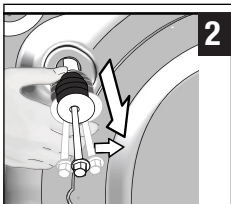

- 2** 2. Зніміть транспортувальні болти, обережно повертаючи їх.

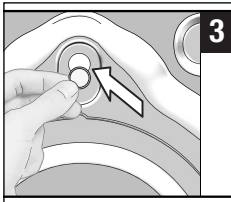

- 3** 3. Закрийте отвори на задній стінці пластиковими заглушками, які знаходяться у пакеті із посібником користувача.



ІНФОРМАЦІЯ

- Збережіть транспортувальні болти в надійному місці для подальшого використання, якщо згодом доведеться знову транспортувати пральну машину.
- Не здійснюйте перевезення машини, якщо транспортувальні болти не закріплені надійно!

3.4. Підключення до системи водопостачання



ІНФОРМАЦІЯ

- Необхідний тиск у системі водопостачання для роботи машини має становити від 1 до 10 бар (0,1–1 МПа). Для забезпечення плавної роботи машини необхідно, щоб потік води з повністю відкритого крана становив 10–80 літрів на хвилину. Якщо тиск води перевищує ці норми, встановіть редуційний клапан.



УВАГА!

- Моделі з одним впускним патрубком подачі води не слід підключати до крана гарячої води. У цьому разі може статися пошкодження білизни або машина переключиться на захисний режим і не працюватиме.
- Не використовуйте старі чи вживані шланги водопостачання на новій машині. Це може призвести до появи плям на білизні.

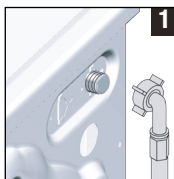

- 1** 1. Під'єднайте спеціальний шланг, що входить до комплекту машини, до водоприйомного патрубка на машині.



УВАГА!

- Під час встановлення переконайтеся, що машина правильно підключена до крана холодної води. Інакше після закінчення прання білизна залишатиметься гарячою і буде зношуватися.

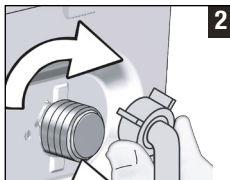

- 2** 2. Надійно затягніть гайки шлангів вручну. Не використовуйте інструмент для затягування гайок.



- 3.** Після підключення шлангів повністю відкрийте крани, щоб перевірити протікання води у місцях з'єднань.

У разі виявлення протікання закрийте кран і зніміть гайку. Після перевірки ущільнення знову ретельно затягніть гайку. Для запобігання протіканню води, закривайте крани, коли ви не користуєтеся машиною.

3.5. Під'єднання до зливу

- Кінець зливного шланга слід під'єднати безпосередньо до каналізації, раковини або ванни.



УВАГА!

- Якщо шланг від'єднається від місця вилу, ваше помешкання може бути залите водою. Крім того, існує небезпека опіків, оскільки температура прання може бути зависокою! Для запобігання подібним ситуаціям, а також для забезпечення плавного заповнення машини водою і вилу води, щільно закріпіть кінець зливного шланга, щоб він не від'єднався.

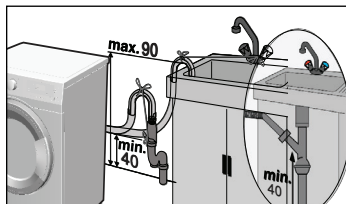
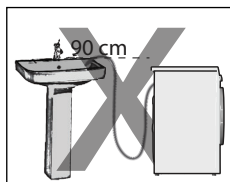
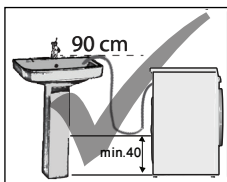

- Шланг слід закріпити на висоті мінімум 40 см і максимум 90 см від підлоги.
- Якщо шланг проходить на рівні підлоги або близько до неї (менше 40 см над нею), а пізніше піднімається догори, злив води ускладнюється, а білизна може залишатись дуже вологою. Тому дотримуйтеся параметрів висоти, зазначених на малюнку.

- Для запобігання потраплянню брудної води назад до машини та забезпечення вільного вилу води не занурюйте кінець шланга в брудну воду й не вставляйте його в каналізацію глибше ніж на 15 см. Якщо шланг задовгий, обріжте його.
- Не слід згинати кінець шланга, наступати на шланг або стискати його між зливом та машиною.
- Якщо шланг занадто короткий, скористайтеся оригінальним шлангом-подовжувачем. Довжина шланга не повинна перевищувати 3,2 м. Для запобігання протіканню води зливний шланг і його шланг-подовжувач мають бути добре з'єднані відповідним хомутом, щоб унеможливити роз'єднання та витік води.

3.6. Регулювання ніжок

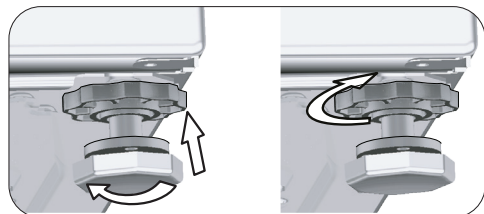
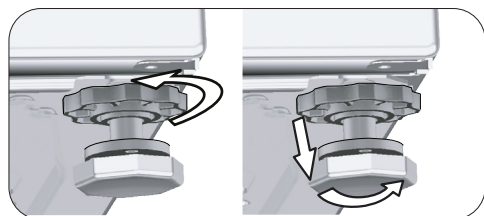

УВАГА!

- Відрегулюйте положення ніжок, щоб вирівняти положення машини в місці, де вона буде використовуватись.
- Збалансуйте машину, регулюючи ножки.
- Перевірте, чи машина не хитається, натискаючи на верхні ребра по діагоналі.
- Інакше машина може зміщуватися та створювати проблеми з биттям, шумом або вібрацією.
- Не користуйтеся інструментами для послаблення стопорних гайок. Інакше контргайки можуть пошкодитись.

- a) Вручну ослабте стопорні гайки на ніжках.
- b) Відрегулюйте ніжки так, щоб машина стояла на підлозі горизонтально і рівно.
- v) Знову затягніть усі стопорні гайки вручну.

3.7. Підключення до електромережі

Підключіть машину до заземленої розетки, захищеної плавким запобіжником на 16 А. Наша компанія не несе відповідальності за збитки внаслідок використання машини без заземлення відповідно до місцевих норм і правил.

- Підключення слід здійснювати відповідно до національних норм і правил.
- Електропроводка контуру електричної розетки повинна відповідати вимогам до побутової техніки. Рекомендовано застосовувати пристрій захисного відключення при замиканні (ПЗВ).
- Прилад слід встановлювати таким чином, щоб місце підключення шнура живлення до електромережі було легкодоступним.
- Якщо плавкий запобіжник чи автоматичний вимикач помешкання розрахований на силу струму менше 16 ампер, зверніться до кваліфікованого електрика, щоб встановити запобіжник на 16 ампер.
- Напруга вашої електромережі має відповідати параметрам, вказаним у розділі "Технічні характеристики".

3.8. Транспортування приладу

1. Перед транспортуванням від'єднайте машину від електромережі.
2. Від'єднайте шланги подачі та зливу води.
3. Злийте всю воду, що залишилася у приладі. (див. пункт 6.5).
4. Встановіть транспортувальні болти в порядку, зворотному до процедури зняття (див. пункт 3.3).



НЕБЕЗПЕЧНО!

- Машина надто важка, щоб її переносила одна людина.
- Машина важка; необхідно переносити її удвох і проявляти особливу обережність на сходах. Якщо машина впаде на когось, це може призвести до травм.



УВАГА!

- Пакувальні матеріали небезпечні для дітей. Зберігайте пакувальні матеріали в безпечному та недоступному для дітей місці.



ІНФОРМАЦІЯ

- Не здійснюйте перевезення машини, якщо транспортувальні болти не закріплені надійно!



НЕБЕЗПЕЧНО!

- У разі пошкодження шнура живлення його заміну має здійснювати тільки представник авторизованого сервісного центру.

4 Підготовка

4.1 Сортуння білизни

- * Розсортуйте білизну за типом тканини, кольором, забрудненістю та допустимою температурою прання.
- * Обов'язково дотримуйтеся інструкцій, вказаних на етикетках одягу.

4.2 Підготовка білизни до прання

- Бюстгальтери та одяг з металевими вставками (наприклад, пряжки чи ґудзики) можуть пошкодити машину. Зніміть металеві деталі або покладіть такі речі в мішок для прання чи у наволочку. Окрім того, такі деталі можуть перегрітись під час сушіння та пошкодити інший одяг. Не сушіть такі деталі в машині.
- Дрібні речі, наприклад, дитячі шкарпетки, нейлонові панчохи, покладіть у мішок для прання чи наволочку.
- Гардини слід вкладати в машину вільно розправленими зі знятими кріпленнями. Не висушуйте в машині тюлеві гардини.
- Застебніть блискавки, пришийте ґудзики, які слабо тримаються, заштопайте дірки й розриви.
- Використовуйте для прання виробів з позначкою "машинне прання" або "ручне прання" тільки відповідні програми. Висушуйте такий одяг, розвішуючи або розкладаючи його. Не сушіть такі деталі в машині.
- Не слід прати разом кольорову та білу білизну. Нові бавовняні речі темного кольору можуть сильно линяти, тому їх слід прати окремо.
- Використовуйте лише такі барвники, підфарбовувачі та засоби для видалення накипу, що придатні для машинного прання. Обов'язково дотримуйтеся інструкцій, зазначених на упаковці прального засобу.



ІНФОРМАЦІЯ

- Білизну, значно забруднену борошном, вапном, сухим молоком, тощо, перед завантаженням у машину слід витрусити. Такий бруд з білизни може накопичуватися на внутрішніх компонентах машини і спричинити її ушкодження.
- Вироби з ангорської вовни перед пранням слід покласти на кілька годин у морозильну камеру. В такий спосіб зменшиться вірогідність утворення кульок на поверхні виробу.
- Штани й тонку білизну слід прати вивернутими наворіт.
- Перед пранням необхідно відповідним чином обробити дуже забруднені місця і плями. У сумнівних випадках зверніться до хімістки.
- Переверіте кишені та вийміть усі сторонні предмети (наприклад, монети, ручки, скріпки), а потім виверніть кишені й почистіть їх щіткою, якщо це можливо. Такі предмети можуть пошкодити машину або спричинити шум під час роботи.

4.3 Рекомендації щодо енергозбереження

Енергозбереження можна досягти шляхом прання при низьких температурах та використанням рідких пральних засобів.

- Користуйтеся машиною з найвищою потужністю, припустимою для обраної вами програми, але не перевантажуйте її; див. розділ «Таблиця програм і енергоспоживання».
- Дотримуйтеся інструкцій, вказаних на упаковці прального засобу.
- Білизну з незначним забрудненням слід прати при низькій температурі.
- Для невеликої кількості білизни з незначним забрудненням слід використовувати програми швидкого прання.
- Для білизни без значних забруднень чи плям не слід застосовувати функцію попереднього прання та високі температури.
- Якщо білизна буде сушитися в сушильному автоматі, слід встановлювати максимально дозволена швидкість віджимання.
- Не використовуйте більшу кількість пральних засобів, аніж зазначено на упаковці.

4.4. Перше використання



Перш ніж користуватися машиною, переконайтеся, що всі підготовчі роботи виконані відповідно до інструкцій, наведених у розділах «Важливі інструкції з техніки безпеки та охорони навколишнього середовища» та «Встановлення».

Для підготовки машини до прання білизни перш за все слід запустити програму Drum Cleaning (Чищення барабана). Якщо в машині ця програма не передбачена, слід скористатися способом, описаним у пункті 6.2.



ІНФОРМАЦІЯ

- Використовуйте засіб проти накипу, призначений для пральних машин.
- Через виробничі процедури контролю якості в машині могло залишитись трохи води. Це не шкодить приладу.

4.5 Допустиме завантаження

Максимальний рівень завантаження машини залежить від типу білизни, ступеня забруднення та обраної програми прання. Машина автоматично регулює кількість води відповідно до ваги завантаженої білизни.



УВАГА!

- Дотримуйтеся рекомендацій, наведених у «Таблиці програм і енергоспоживання». У разі надмірного завантаження машини якість прання погіршується. Крім того, це може спричинити значний шум і вібрацію під час роботи машини. Для ефективного сушіння не перевантажуйте машину надлишком білизни.

Тип білизни	Вага (г)	Тип білизни	Вага (г)
Купальний халат	1200	Рушник для рук	100
Тканинна серветка	100	Піжама	200
Простирядло	700	Спідня білизна	100
Простирядло	500	Робочий одяг	600
Наволочка	200	Чоловіча сорочка	200
Скатертина	250	Чоловіча піжама	500
Рушник	200	Блузи	100

4.6 Завантаження білизни

1. Відчиніть дверцята для завантаження білизни.
2. Завантажте білизну в машину, вільно розподіляючи її.
3. Зачиніть дверцята завантаження й притисніть їх так, щоб клацнув замок. Слідкуйте, щоб речі не затиснуло дверцятами.



ІНФОРМАЦІЯ

- Під час виконання програми дверцята для завантаження білизни зачинені. Заблоковані дверцята відчиняться відразу після завершення програми прання. Якщо після завершення програми всередині машини дуже гаряче, дверцята для завантаження білизни не відчиняться, поки не опуститься температура. Якщо дверцята не відчиняються, застосуйте рішення проблеми «Неможливо відчинити дверцята для завантаження білизни» у розділі «Усунення несправностей».



УВАГА!

- Неправильне розміщення білизни в машині може призвести до надмірного шуму та вібрації під час її роботи.

4.7 Використання прального засобу й кондиціонера



ІНФОРМАЦІЯ

- Використовуючи пральні засоби, кондиціонери, засоби для підкромхалювання, фарбники для тканини, відбілювачі та засоби для видалення накипу, слід дотримуватися інструкцій виробника на упакуванні й рекомендацій щодо дозування. За наявності використовуйте дозувальну чашку.

4.7.1. Висувний контейнер для пральних засобів

Висувний контейнер для пральних засобів має три відділення:

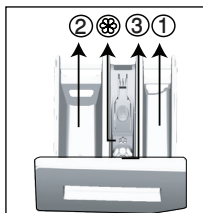

- (1) для попереднього прання;
- (2) для основного прання;
- (3) для кондионера.
- (⊕) на додачу, у відділенні для кондионера є місце для сифону.

- Для прання вовняних тканин використовуйте спеціально призначені для цього засоби для миття.



УВАГА!

- Слід використовувати тільки пральні засоби, спеціально призначені для пральних машин.
- Не використовуйте мильний порошок.

4.7.2. Пральні порошки, кондиționери та інші засоби для прання

- Перед запуском програми прання завантажте пральний порошок і кондиционер.
- Під час виконання програми прання висувний контейнер для пральних засобів обов'язково має бути зачиненим!
- Якщо використовується програма без циклу попереднього прання, не слід завантажувати рідкий пральний порошок у відділення для попереднього прання (відділення номер "1").
- Якщо використовується програма з попереднім пранням, додавайте до відділення для попереднього прання рідкий пральний засіб (відділення номер "1").
- Якщо використовується мішечок або розподільна кулька з пральним засобом, не слід вибирати програму з циклом попереднього прання. Мішечок або розподільну кульку з пральним засобом слід вкладати в машину серед білизни. Після сушіння вийміть їх.
- Якщо використовується рідкий засіб для миття, не забудьте додати чашку рідкого засобу для миття до відділення основного прання (відділення 2).
- Під час циклу сушіння заборонено додавати засоби для прання (рідкі засоби для прання, кондиționери тощо).

4.7.3. Вибір прального засобу

Тип прального засобу слід обирати відповідно до типу та кольору тканин.

- Для кольорової й білої білизни слід використовувати різні пральні засоби.
- Для прання речей, які потребують обережного поводження, слід використовувати тільки спеціальні пральні засоби (рідкий пральний засіб, шампунь для вовни тощо), призначені саме для таких речей.
- Для прання виробів із темної тканини й пуховиків рекомендується використовувати рідкі пральні засоби.

4.7.4. Вибір кількості прального засобу

Дозу прального засобу слід добирати відповідно до кількості речей, їх забрудненості та жорсткості води.

- Щоб запобігти підвищеному піноутворенню та поганому ополіскуванню, не слід перевищувати дозування, рекомендоване на упаковці прального засобу. Крім того, правильне дозування дає змогу зекономити кошти й запобігти забрудненню довкілля.
- Для прання невеликої кількості білизни з незначним забрудненням слід використовувати меншу кількість прального засобу.

4.7.5. Використання кондиціонерів

Налийте кондиционер у відділення висувного контейнера, призначене для кондиціонера.

- Не перевищуйте позначку максимального рівня (>max<), нанесену у відділенні для кондиціонера.
- Якщо кондиционер втратив текучість або став концентрованим, розбавте його водою перед тим, як наливати до висувного контейнера.

4.7.6. Використання рідких миючих засобів

4.7.6.1. З використанням контейнеру для рідких пральних засобів

- Помістіть контейнер з рідким пральним засобом у відділення «2».
- Якщо рідкий пральний засіб втратив текучість, розбавте його водою перед тим, як наливати у відділення.

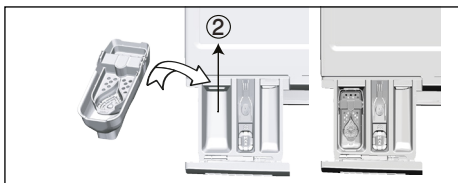

4.7.6.2 Якщо виріб оснащено ємністю для рідкого мийного засобу:

- Для застосування рідкого мийного засобу потрібно витягнути пристрій до себе. Частина, яка випадає, є бар'єром для рідкого мийного засобу.
- При необхідності, очистіть пристрій водою, коли він знаходиться на місці або виймаючи його.
- При використанні порошкового мийного засобу, пристрій повинен бути закріплений у верхньому положенні.

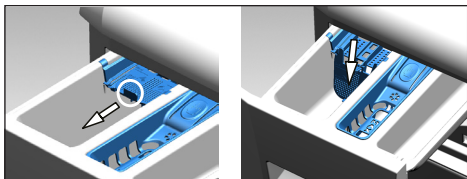

4.7.6.3. Без використання контейнеру для рідких пральних засобів

- Не слід використовувати рідкий пральний засіб у програмах з циклом попереднього прання.
- В разі використання функції відкладеного прання не слід застосовувати рідкі пральні засоби, бо вони можуть залишити плями на білизні.

4.7.7. Застосування пральних засобів у вигляді гелю чи таблеток

- Якщо пральний гель рідкий, а машина не має спеціального контейнера для рідкого прального засобу, гель слід заливати у відділення для основного прання під час першого набору води. За наявності контейнеру для рідких пральних засобів слід наливати пральний засіб у цей контейнер перед запуском програми.
- Густий пральний гель та гель у капсулах слід завантажувати перед пранням безпосередньо в барабан.
- Пральні засоби в таблетках можна завантажувати як у контейнер (відділення номер 2), так і безпосередньо в барабан.



ІНФОРМАЦІЯ

- Пральні засоби в таблетках можуть залишати осад у відділенні для прального засобу. Якщо це станеться, наступного разу перед пранням покладіть таблетку прального засобу в нижню частину барабана серед білизни.



ІНФОРМАЦІЯ

- При використанні пральних засобів у таблетках та пральних гелів не можна використовувати функцію попереднього прання.
- Перед сушінням не забудьте витягнути пластиковий контейнер для рідкого прального засобу з барабану машини.

4.7.8. Використання крохмалю для білизни

- Рідкий або порошковий крохмаль, а також барвники для тканини слід завантажувати у відділення для кондиціонера.
- Не слід одночасно використовувати кондиціонер і крохмаль.
- Після використання крохмалю протріть барабан чистою вологою тканиною.

4.7.9. Використання відбілювачів

- Виберіть програму з циклом попереднього прання і додайте засіб для відбілювання на початку циклу попереднього прання. Не слід класти пральний засіб у відділення для попереднього прання. Можна також скористатися іншим способом: вибрати програму з додатковим сушінням і додати відбілювач і як тільки на дисплеї вперше з'явиться індикатор початку ополіскування додати 1 склянку води до пустого відділення висувного контейнера.
- Не змішуйте засіб для відбілювання із пральним засобом.
- Використовуйте невелику кількість відбілювача (приблизно 50 мл) і дуже ретельно виполіскуйте білизну, оскільки він спричиняє подразнення шкіри. Не наливайте відбілювач безпосередньо на білизну та не використовуйте його під час прання кольорових речей.

- При використанні кисневого відбілювача вибирайте програму з низькою температурою прання білизни.
- Кисневі відбілювачі можна використовувати разом з пральними засобами. Проте, якщо ви застосовуєте засоби різної консистенції, спочатку всипте пральний засіб у відділення "2" і дочекайтеся набору машиною води. Коли машина набирає воду, додайте в це саме відділення відбілювач.

4.7.10. Використання засобу для видалення накипу

- У разі необхідності користуйтеся тільки засобами для видалення накипу, спеціально призначеними для пральних машин.

4.8. Рекомендації з ефективного прання

		Білизна			
		Світла та біла	Кольорова	Чорна/темна	Делікатні/шерстяні/шовкові вироби
		(Рекомендований температурний діапазон залежно від ступеня забруднення: 40-90 °C)	(Рекомендований температурний діапазон залежно від ступеня забруднення: -40 °C)	(Рекомендований температурний діапазон залежно від ступеня забруднення: -40 °C)	(Рекомендований температурний діапазон залежно від ступеня забруднення: -30 °C)
Ступінь забруднення	Значне забруднення (стійкі плями, наприклад від трави, кави, фрутів або крові)	Варто виконати попередню обробку плям або скористатися функцією попереднього прання. Можна застосовувати такі дози пральних порошків і рідких пральних засобів, призначених для білої білизни, які рекомендовані для прання значно забруднених речей. Для прання білизни із плямами від звичайного бруду та білизни, чутливої до відбілювачів, рекомендується використовувати пральні порошки.	Можна застосовувати такі дози пральних порошків і рідких пральних засобів, призначених для кольорової білизни, які рекомендовані для прання значно забруднених речей. Для прання білизни із плямами від звичайного бруду та білизни, чутливої до відбілювачів, рекомендується використовувати пральні порошки. Треба використовувати миючі засоби без відбілювача.	Можна застосовувати такі дози пральних порошків і рідких пральних засобів, призначених для кольорової та темної білизни, які рекомендовані для прання значно забруднених речей.	Для прання виробів, які потребують обережного поводження, варто використовувати спеціальні рідкі пральні засоби. Шерстяні та шовкові речі слід прати спеціальними засобами, призначеними для прання шерстяних виробів.
	Середнє забруднення (наприклад, бруд на комірцях і манжетах)	Можна застосовувати такі дози пральних порошків і рідких пральних засобів, призначених для білої білизни, які рекомендовані для прання середньо забруднених речей.	Можна застосовувати такі дози пральних порошків і рідких пральних засобів, призначених для кольорової білизни, які рекомендовані для прання середньо забруднених речей. Треба використовувати миючі засоби без відбілювача.	Можна застосовувати такі дози пральних порошків і рідких пральних засобів, призначених для кольорової та темної білизни, які рекомендовані для прання середньо забруднених речей.	Для прання виробів, які потребують обережного поводження, варто використовувати спеціальні рідкі пральні засоби. Шерстяні та шовкові речі слід прати спеціальними засобами, призначеними для прання шерстяних виробів.
	Незначне забруднення (без помітних плям)	Можна застосовувати такі дози пральних порошків і рідких пральних засобів, призначених для білої білизни, які рекомендовані для прання речей з незначним забрудненням.	Можна застосовувати такі дози пральних порошків і рідких пральних засобів, призначених для кольорової білизни, які рекомендовані для прання речей з незначними забрудненнями. Треба використовувати миючі засоби без відбілювача.	Можна застосовувати такі дози пральних порошків і рідких пральних засобів, призначених для кольорової та темної білизни, які рекомендовані для прання речей з незначними забрудненнями.	Для прання виробів, які потребують обережного поводження, варто використовувати спеціальні рідкі пральні засоби. Шерстяні та шовкові речі слід прати спеціальними засобами, призначеними для прання шерстяних виробів.

4.9. Рекомендації з правильного сушіння

	Програми					
	Сушіння виробів з бавовни	Сушіння виробів з синтетики	Захист від дітей BabyProtect+	Прання та сушіння	Виправ і одягнув	
Типи одягу	Міцні тканини, що містять бавовну	Простирадла, покривала, дитячий одяг, футболки, світшоти, міцний трикотаж, джинси, брезентові штани, сорочки, бавовняні шкарпетки тощо.	Не рекомендується!	Відповідно пере та сушити! Простирадла, покривала, дитячий одяг, футболки, світшоти, міцний трикотаж, джинси, брезентові штани, сорочки, бавовняні шкарпетки тощо.	Відповідно пере та сушити! Простирадла, покривала, дитячий одяг, футболки, світшоти, міцний трикотаж, джинси, брезентові штани, сорочки, бавовняні шкарпетки тощо.	Одяг, що не містить плям, який носить протягом короткого періоду часу, наприклад, сорочки, футболки, світшоти слід завантажувати у невеликих кількостях.
	Синтетичний одяг (поліестер, нейлон тощо);	Не рекомендується!	Рекомендується для одягу, що містить поліестер, нейлон, поліацетат та акрил. Не рекомендується сушити одяг з віскози. Слід враховувати пояснення щодо сушіння на етикетці з догляду за одягом.	Рекомендується для одягу, що містить поліестер, нейлон, поліацетат та акрил з використанням низьких температур та врахуванням застережних заходів щодо прання та сушіння, що вказані на етикетках з догляду за одягом.	Рекомендується для одягу, що містить поліестер, нейлон, поліацетат та акрил з використанням низьких температур та врахуванням застережних заходів щодо прання та сушіння, що вказані на етикетках з догляду за одягом.	Незначно забруднені і незап'ясовані сорочки, футболки та речі, що містять у своєму складі синтетику. Слід завантажувати дуже невелику кількість білизни.
	Делікатний одяг (що містить у своєму складі шовк, вовну, кашемір, ангорську вовну тощо)	Не рекомендується!	Не рекомендується!	Не рекомендується!	Не рекомендується!	Не рекомендується!
	Громізка білизна, наприклад ковдри, пальто, штори тощо.	Не рекомендується! Не допускається сушіння громіздкої білизни у пральній машині. Висушуйте такий одяг, розвішуючи або розкладаючи його.	Не рекомендується! Не допускається сушіння громіздкої білизни у пральній машині. Висушуйте такий одяг, розвішуючи або розкладаючи його.	Не рекомендується! Не допускається сушіння громіздкої білизни у пральній машині. Висушуйте такий одяг, розвішуючи або розкладаючи його.	Не рекомендується! Не допускається сушіння громіздкої білизни у пральній машині. Висушуйте такий одяг, розвішуючи або розкладаючи його.	Не рекомендується! Не допускається сушіння громіздкої білизни у пральній машині. Висушуйте такий одяг, розвішуючи або розкладаючи його.

4.10 Відображений час програми

Час виконання програми відображається на дисплеї машини при виборі програми. Залежно від кількості білизни, завантаженої у машину, піноутворення, нерівномірного розподілу білизни в барабані, коливань потужності електроживлення, тиску води і налаштувань програми, тривалість програми автоматично регулюється під час виконання програми.

ОСОБЛИВИЙ ВИПАДОК: При запуску програм «Бавовна» і «Бавовна Еко», на дисплеї відображається тривалість виконання програми при половинному завантаженні, що є найбільш поширеним варіантом використання. Фактичне завантаження визначається машиною через 20-25 хвилин після запуску програми. Якщо машина визначає, що завантаження перевищує половину, програма прання буде відповідним чином скоригована, а тривалість виконання програми автоматично збільшиться. Ви можете бачити цю зміну на дисплеї.

5 Експлуатація пральної машини

5.1 Панель керування

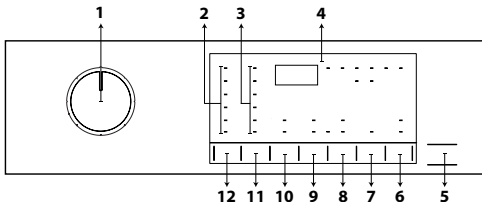

- 1 - Ручка вибору програм
- 2 - Світлові індикатори температури
- 3 - Світлові індикатори швидкості віджимання
- 4 - Дисплей
- 5 - Кнопка Start / Pause (Пуск/Зупинка)
- 6 - Кнопка дистанційного керування.
- 7 - Кнопка регулювання часу завершення програми
- 8 - Кнопка регулювання ступеня забруднення
- 9 - Кнопка додаткових функцій 2
- 10 - Кнопка додаткових функцій 1
- 11 - Кнопка регулювання швидкості віджимання
- 12 - Кнопка регулювання температури

5.2 Індикатори на дисплеї

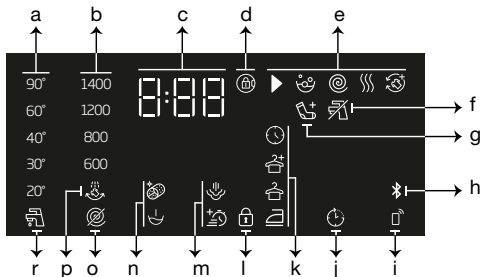

- a - Індикатор температури
- b - Індикатор швидкості віджимання
- c - Інформація про тривалість прання
- d - Символ блокування дверцят
- e - Індикатор виконання програми
- f - Індикатор відсутності води
- g - Індикатор завантаження білизни
- h - Індикатор з'єднання Bluetooth
- i - Індикатор дистанційного керування.
- j - Індикатор відкладеного пуску прання
- k - Індикатор ступеня забруднення
- l - Символ блокування від дітей
- m - Індикатори додаткових функцій 2
- n - Індикатори додаткових функцій 1
- o - Індикатор відключення функції віджимання
- p - Індикатор ополіскування й зупинки з водою
- r - Індикатор холодної води

5.3 Підготовка пральної машини

1. Перевірте, чи надійно під'єднані шланги.
2. Підключіть машину до електромережі.
3. Повністю відкрийте кран.
4. Завантажте білизну в машину.
5. Завантажте пральний засіб й кондиціонер для тканин.

5.4. Вибір програми прання

1. Оберіть програму відповідно до кількості та ступеня забруднення білизни згідно з «Таблицею програм й енергоспоживання».
2. Оберіть потрібну програму за допомогою ручки **Вибір програми**.



ІНФОРМАЦІЯ

- У всіх програмах передбачене обмеження найвищої допустимої швидкості віджимання для певного типу тканини.
- Під час вибору програми враховуйте тип тканини, колір, рівень забрудненості і дозволена температура прання.
- Завжди слід обирати мінімальну температуру, необхідну для прання. Чим вища температура, тим більше споживання електроенергії.

5.5. Програми прання

Основні програми відповідають різним типам тканини.



ІНФОРМАЦІЯ

- Після вибору відповідної програми прання, натисніть кнопку сушіння, щоб налаштувати виконання програми сушіння після прання. Після кожного натискання кнопки буде відображатись інформація про те, на якому етапі відбуватиметься сушіння, і з'явиться відповідний символ. За бажанням можна повторно натиснути кнопку для встановлення максимально можливого часу сушіння.
- Символи на дисплеї є схематичними і можуть не повністю співпадати з виглядом вашої машини.
- У разі використання функції сушіння машини, завантажуйте максимум 4 кг білизни, якщо ви збираєтесь запустити програми прання та сушіння. Якщо ви перевищите завантаження, машина не буде спроможна висушити білизну, відповідно збільшиться час її роботи, що призведе до надлишкового енергоспоживання.

• Бавовна

Ви можете використовувати цю програму для прання міцних виробів із бавовни (простирадл, постільної білизни, рушників, купальних халатів, нижньої білизни тощо). При натисканні функціональної кнопки швидкого прання (quick wash) час виконання програми значно скорочується зі збереженням ефективності продуктивності прання завдяки інтенсивності пральних рухів. Щоб забезпечити максимальну якість прання сильно забрудненої білизни, не обирайте функцію швидкого прання.



ІНФОРМАЦІЯ

- Після прання можна одразу висушити білизну в машині без перерви (після циклу прання можна запустити програму автоматичного або програмованого сушіння). Для цього, перш ніж запускати програму прання, слід обрати також і функцію сушіння.
- На дисплеї машини відобразиться час завершення програми з урахуванням вибраних параметрів сушіння, які додаються до програми прання.
- Якщо не потрібно виконувати сушіння після вибраної програми прання, натисніть та утримуйте кнопку додаткової функції сушіння, поки не загориться індикатор сушіння.

• Синтетика

Ця програма може застосовуватись для прання футболок, синтетичних/ бавовняних комбінованих тканин тощо. Тривалість програми значно зменшується, і забезпечується інтенсивність прання. Щоб забезпечити максимальну якість прання сильно забрудненої білизни, не обирайте функцію швидкого прання.



ІНФОРМАЦІЯ

- Після прання можна одразу висушити білизну в машині без перерви (після циклу прання можна запустити програму автоматичного або програмованого сушіння). Для цього, перш ніж запускати програму прання, слід обрати також і функцію сушіння.
- На дисплеї машини відобразиться час завершення програми з урахуванням вибраних параметрів сушіння, які додаються до програми прання.
- Якщо не потрібно виконувати сушіння після вибраної програми прання, натисніть та утримуйте кнопку додаткової функції сушіння, поки не загориться індикатор сушіння.

• Вовна / Ручне прання

Призначена для виробів з вовни. Температуру прання слід обирати відповідно до позначок на етикетках виробів. Ваша білизна буде випрана в режимі дбайливого прання, щоб запобігти пошкодженню тканин.



ІНФОРМАЦІЯ

- В програмах прання вовни неможливо обрати функцію сушіння.

• Бавовна Еко

Використовуйте цю програму для прання міцних бавовняних або лляних виробів середнього забруднення. Хоча ця програма довша, ніж усі інші, вона забезпечує значну економію електроенергії та води. Фактична температура води може відрізнятись від вказаної температури прання. При пранні меншої кількості білизни (наприклад, половини чи навіть менше від вказаного завантаження) тривалість програми може автоматично зменшитись. У цьому випадку споживання електроенергії та води також буде меншим задля більш економного прання.



ІНФОРМАЦІЯ

- Після прання можна одразу висушити білизну в машині без перерви (після циклу прання можна запустити програму автоматичного або програмованого сушіння). Для цього, перш ніж запускати програму прання, слід обрати також і функцію сушіння.
- На дисплеї машини відобразиться час завершення програми з урахуванням вибраних параметрів сушіння, які додаються до програми прання.
- Якщо не потрібно виконувати сушіння після вибраної програми прання, натисніть та утримуйте кнопку додаткової функції сушіння, поки не загориться індикатор сушіння.

• Експрес Щоденна / Експрес 14 хв.

Програма зі скороченим циклом, призначена для бавовняних виробів з незначними забрудненнями. У разі вибору функції швидкого прання тривалість програми можна зменшити на 14 хвилин. У разі вибору функції швидкого прання рекомендуємо завантажувати не більше 2 (двох) кілограмів білизни.



ІНФОРМАЦІЯ

- Після прання можна одразу висушити білизну в машині без перерви (після циклу прання можна запустити програму автоматичного або програмованого сушіння). Для цього, перш ніж запускати програму прання, слід обрати також і функцію сушіння.
- На дисплеї машини відобразиться час завершення програми з урахуванням вибраних параметрів сушіння, які додаються до програми прання.
- Якщо не потрібно виконувати сушіння після вибраної програми прання, натисніть та утримуйте кнопку додаткової функції сушіння, поки не загориться індикатор сушіння.

• Сорочки

Призначена для одночасного прання чоловічих сорочок з бавовни, синтетики й змішаних тканин. Ця програма сприяє меншій пом'ятості вашого одягу. У разі вибору функції швидкого прання, використовується алгоритм попередньої обробки.

- Нанесіть засіб для попередньої обробки безпосередньо на одяг або додавайте його разом із пральним засобом у відділення для прального порошку, коли машина почне заливати воду у відділення для пральних засобів. Таким чином, прання займе у вас значно менше часу, ніж зазвичай. А термін використання ваших сорочок збільшиться.



ІНФОРМАЦІЯ

- Після прання можна одразу висушити білизну в машині без перерви (після циклу прання можна запустити програму автоматичного або програмованого сушіння). Для цього, перш ніж запускати програму прання, слід обрати також і функцію сушіння.
- На дисплеї машини відобразиться час завершення програми з урахуванням вибраних параметрів сушіння, які додаються до програми прання.
- Якщо не потрібно виконувати сушіння після вибраної програми прання, натисніть та утримуйте кнопку додаткової функції сушіння, поки не загориться індикатор сушіння.

• Пухові вироби

Програма для прання пуховиків, жилеток, курток та подібних речей з маркуванням «машинне прання». Завдяки спеціальним параметрам обертання барабану забезпечується доступ води в повітряні прошарки між пір'ям.

• Додаткові програми

Це спеціальна програма, яка дозволяє завантажувати інші програми за бажанням користувача. На початку, це програма, яка з'являється за замовчанням із додатком HomeWhiz. Тим не менш, можна використовувати програму HomeWhiz для вибору програм із заданого набору програм, а потім змінити та використовувати їх.



ІНФОРМАЦІЯ

- Якщо ви бажаєте використовувати додаток HomeWhiz і функцію дистанційного керування, необхідно вибрати «Завантажити програму». Для детальної інформації дивіться розділ «HomeWhiz та Функція дистанційного керування».

• Мішана білизна

Цю програму можна використовувати для одночасного прання речей з бавовни та синтетики без необхідності їх відокремленого сортування.



ІНФОРМАЦІЯ

- Після прання можна одразу висушити білизна в машині без перерви (після циклу прання можна запустити програму автоматичного або програмованого сушіння). Для цього, перш ніж запуснути програму прання, слід обрати також і функцію сушіння.
- На дисплеї машини відобразиться час завершення програми з урахуванням вибраних параметрів сушіння, які додаються до програми прання.
- Якщо не потрібно виконувати сушіння після вибраної програми прання, натисніть та утримуйте кнопку додаткової функції сушіння, поки не загориться індикатор сушіння.

• Верхній / Спортивний одяг

Програма для прання верхнього/спортивного одягу, що містить бавовняні/синтетичні комбіновані тканини, а також тканини з водонепроникним покриттям, наприклад, Goretex. Завдяки спеціальному режиму прання забезпечується делікатне прання ваших речей.



ІНФОРМАЦІЯ

- Після прання можна одразу висушити білизна в машині без перерви (після циклу прання можна запустити програму автоматичного або програмованого сушіння). Для цього, перш ніж запуснути програму прання, слід обрати також і функцію сушіння.
- На дисплеї машини відобразиться час завершення програми з урахуванням вибраних параметрів сушіння, які додаються до програми прання.
- Якщо не потрібно виконувати сушіння після вибраної програми прання, натисніть та утримуйте кнопку додаткової функції сушіння, поки не загориться індикатор сушіння.

• Темні речі / Джинси

Використовуйте цю програму для захисту кольору темних тканин або джинсів. Навіть при низькій температурі ця програма забезпечує високу ефективність прання завдяки спеціальній інтенсивності руху барабана. Для прання темної білизни рекомендується використовувати рідкі пральні засоби або засоби для вовни. Ця програма не застосовується для прання делікатних тканин, що містять бавовну тощо.



ІНФОРМАЦІЯ

- Після прання можна одразу висушити білизна в машині без перерви (після циклу прання можна запустити програму автоматичного або програмованого сушіння). Для цього, перш ніж запуснути програму прання, слід обрати також і функцію сушіння.
- На дисплеї машини відобразиться час завершення програми з урахуванням вибраних параметрів сушіння, які додаються до програми прання.
- Якщо не потрібно виконувати сушіння після вибраної програми прання, натисніть та утримуйте кнопку додаткової функції сушіння, поки не загориться індикатор сушіння.

• Жіноча білизна

Ця програма призначена для прання делікатного одягу, що підходить для ручного прання, а також делікатної жіночої нижньої білизни. Невелику кількість одягу слід прати в мішку для прання. Гачки, кнопки, замки-блискавки тощо повинні бути застібнуті.

• Рушник

Використовуйте цю програму для прання цупкої бавовняної білизни, наприклад рушників. Завантажуючи рушники, стежте за тим, щоб вони не контактували з манжетою або склом завантажувального люка.

• Ополіскування

Застосовується, якщо необхідно окремим циклом прополоскати або підкромхалити білизну.

• Віджим + Злив

Використовуйте цю програму для зливання води з пральної машини.

5.6. Вибір температури

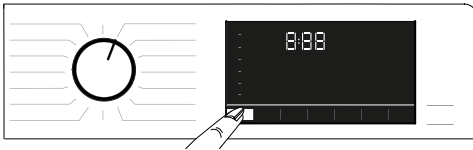

Після вибору нової програми на індикаторі температури відображається температура, рекомендована для цієї програми. Можливо, рекомендована температура не відповідає максимальному значенню температури, яке можна вибрати для відповідної програми. Щоб змінити температуру, **натисніть** кнопку регулювання температури.



ІНФОРМАЦІЯ

- Кнопка регулювання температури прокручується лише назад. Наприклад, якщо на дисплеї відображається температура 40°C, а вам необхідна температура 60°C, для досягнення бажаної температури (наприклад, від 40°C до 60°C) потрібно натиснути відповідну кнопку декілька разів.



ІНФОРМАЦІЯ

- Якщо після зниження температури до рівня «без підігріву» знову натиснути кнопку регулювання температури, на дисплеї буде показана максимальна температура, рекомендована для обраної програми. Якщо потрібно знизити температуру, повторно натискайте кнопку регулювання температури.

Врешті з'явиться світловий індикатор «Холодне прання», вказуючи на прання без підігріву. Також можна змінити температуру після початку циклу прання. Ви можете вибрати необхідну температуру після початку програми прання. Однак, це необхідно зробити до того, як вода почне нагріватись.

5.7. Вибір швидкості віджимання



Після вибору нової програми на індикаторі швидкості віджимання відображається рекомендована швидкість віджимання для обраної програми.



ІНФОРМАЦІЯ

- Можливо, рекомендована швидкість віджимання не відповідає максимальному значенню температури, яке можна вибрати для відповідної програми.

Щоб змінити швидкість віджимання, натисніть кнопку **регулювання швидкості віджимання**; швидкість віджимання буде поступово зменшуватися. Після цього на дисплеї (не у всіх моделях) з'являться символи функцій Rinse Hold (Затримка полоскання) та No Spin (Без віджимання).



ІНФОРМАЦІЯ

- Кнопка регулювання швидкості віджимання прокручується лише назад. Наприклад, якщо на дисплеї відображається швидкість віджимання 800 об./хв., а вам необхідна швидкість віджимання 1000 об./хв., для досягнення бажаної швидкості віджимання (наприклад, від 800 об./хв. до 1000 об./хв.) потрібно натиснути відповідну кнопку декілька разів.

5.7.1. Віджимання речей після використання функції полоскання і зупинки з водою

– Установіть **Spin Speed**

(Швидкість віджимання).

- Натисніть кнопку «Пуск/Зупинка».

Програма відновить роботу. Машина

відкачає воду з машини, а потім увімкнеться режим віджимання.

Щоб злити воду без віджимання після закінчення програми, можна скористатися функцією **No Spin (Без віджимання)**.



ІНФОРМАЦІЯ

- Якщо ви натиснете кнопку регулювання швидкості віджимання в програмі, для якої не застосовується віджимання, налаштування швидкості віджимання буде неможливим, про що ви будете попереджені.

Також можна змінити швидкість віджимання після початку циклу прання. Після закінчення циклу прання ви також можете змінити швидкість віджимання, натиснувши на відповідну кнопку регулювання. Однак, це необхідно зробити до того, як процес віджимання почнеться.

5.7.2. Вибір додаткових функцій сушіння

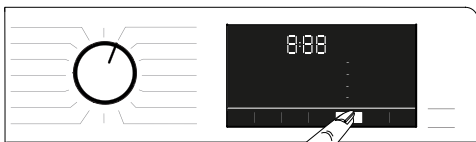

При виборі нової програми прання натисніть «Вибір додаткових функцій»,

щоб налаштувати сушіння, необхідне для відповідної програми.



ІНФОРМАЦІЯ

- Якщо ви натиснете кнопку «Вибір додаткових функцій» в програмі, для якої не застосовується сушіння, світловий індикатор сушіння буде незмінним, сповіщаючи про неможливість зміни.



ІНФОРМАЦІЯ

- Тільки у випадку програм сушіння, натисніть кнопку «Вибір додаткової функції», щоб налаштувати відповідну опцію сушіння.

5.8. Програми сушіння



УВАГА!

- Під час програми сушіння машина автоматично видаляє нитки, які залишаються після прання одягу. Для сушіння машина використовує воду. Для цього потрібно, щоб під час програм сушіння водопровідний кран був також відкритий.
- При виборі нової програми прання натисніть «Вибір додаткових функцій», щоб налаштувати сушіння, необхідне для відповідної програми.



ІНФОРМАЦІЯ

- У програмах сушіння вже передбачена функція віджимання. Машина виконує дану функцію, щоб скоротити час сушіння. При виборі програми сушіння, швидкість віджимання встановлюється на максимальному рівні.
- Якщо ви натиснете кнопку «Вибір додаткових функцій» в програмі, для якої не застосовується сушіння, світловий індикатор сушіння буде незмінним, сповіщаючи про неможливість зміни.
- Тільки у випадку програм сушіння, натисніть кнопку «Вибір додаткової функції», щоб налаштувати відповідну опцію сушіння.
- Прання чи сушіння не можуть бути виконані у випадку припинення подачі води.

• Синтетика Сушка

Для сушіння синтетичних тканин з максимальною вагою в сухому стані до 3 кг. Ця програма розрахована лише на сушіння.



ІНФОРМАЦІЯ

- Інформація щодо ваги сухої білизни наведена в розділі 4, пункт 4.5.

• Бавовна Сушка

Для сушіння бавовняних тканин з максимальною вагою в сухому стані до 4 кг. Ця програма розрахована лише на сушіння.



ІНФОРМАЦІЯ

- Для сушіння виключно рушників та купальних халатів максимальна вага завантаження становить 4 кг.
- Інформація щодо ваги сухої білизни наведена в розділі 4, пункт 4.5.

5.9. Програми прання та сушіння



УВАГА!

- Під час програми сушіння машина автоматично видаляє нитки, які залишаються після прання одягу. Для сушіння машина використовує воду. Для цього потрібно, щоб під час програм сушіння водопровідний кран був також відкритий.

• Випери та Висуши 4 кг

Ця програма використовується для прання бавовняної білизни вагою до 4 кг та сушіння одразу після прання без вибору інших налаштувань.



ІНФОРМАЦІЯ

- Якщо вибрана ця програма, то неможливо вибрати додаткову функцію сушіння.

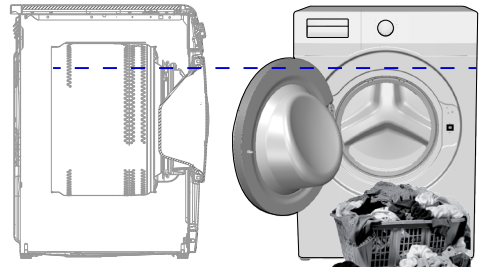

В програмі прання 4 кг та програмі сушіння 4 кг рекомендується завантажувати машину до максимально можливого рівня для забезпечення прийнятних для сушіння умов (індикатор рівня можна побачити після відкриття дверцят для завантаження).

• Випери та Одягни

Ця програма використовується для прання 0,5 кг білизни (2 сорочки) за 40 хвилин або 1 кг білизни (5 сорочок) за 60 хвилин.



ІНФОРМАЦІЯ

- Програма «Без прасування» призначена для швидкого прання і сушіння одягу, який носили протягом короткого періоду часу і не має значних забруднень. Ця програма може застосовуватись для тонких тканин, що швидко сохнуть (сорочки, футболки).
- Для речей із грубою текстурою, що повільно висихають, необхідно обирати інші режими та програми сушіння.

• Гігієнічна+ Випери та Висуши

Застосування пари на початку програми дозволяє легко пом'якшити бруд. Для прання та швидкого сушіння білизни (до 2 кг), що потребує проти-алергійної обробки та високої гігієнічності прання (бавовняні речі, наприклад, дитячі речі, сорочки і спідня білизна).



ІНФОРМАЦІЯ

- Програму «Проти-алергійного прання» протестовано та схвалено Британською асоціацією алергологів (Allergy UK), що знаходиться у Великобританії.

5.10. Таблиця програм і енергоспоживання (для прання)

UK	Програма (°C)	Максимальне завантаження (кг)	Споживання води (л)	Енергоспоживання (кВт)	Макс. швидкість***	Додаткові функції				Сушка	Діапазон регулювання температури, °C
						Попереднє прання	Швидке прання+	Пара	захист від зміння+		
Бавовна	90	7	94	2,30	1200	•	•	•	•	•	холодною - 90
	60	7	94	1,70	1200	•	•	•	•	•	холодною - 90
	40	7	92	0,95	1200	•	•	•	•	•	холодною - 90
Бавовна Еко	60**	7	45	0,840	1200					•	холодною - 60
Синтетика	60	3	65	1,20	1200	•	•	•	•	•	холодною - 60
	40	3	63	0,85	1200	•	•	•	•	•	холодною - 60
Експрес Щоденна / Експрес 14 хв.	90	7	66	2,15	1200		•	•	•	•	холодною - 90
	60	7	66	1,15	1200		•	•	•	•	холодною - 90
	30	7	66	0,20	1200		•	•	•	•	холодною - 90
Експрес Щоденна / Експрес 14 хв. + Швидке прання+	30	2	39	0,15	1200		•	•	•	•	холодною - 90
Вовна / Ручне прання	40	1,5	53	0,50	1200						холодною - 40
Пухові вироби	60	1,5	75	1,20	1000			•			холодною - 60
Сорочки	60	3	57	1,20	800	•	•	•	•	•	холодною - 60
Очищення барабана+	90	-	77	2,30	600			*		*	90
Додаткові програми*****											
Мішана білизна	40	3	68	0,75	800	•	•	•	•	•	холодною - 40
Верхній / Спортивний одяг	40	3	51	0,45	1200	•					холодною - 40
Темні речі / Джинси	40	3	75	0,80	1200	•	•	•	•	•	холодною - 40
Рушник	60	1,5	75	1,20	1000			•			холодною - 60
Жіноча білизна	30	1	70	0,30	600						холодною - 30

• : Можливість вибору.

* : Автоматичний вибір, неможливо скасувати.

** : Енергоєфективна програма

*** : Якщо максимальна швидкість віджимання машини нижча за це значення, вибір можливий лише в межах максимальної швидкості віджимання.

***** : Можна використовувати ці програми з додатком HomeWhiz.

- : Максимальне завантаження зазначене в описі програми.



ІНФОРМАЦІЯ

- Набір додаткових функцій може відрізнятись від зазначеного в таблиці залежно від моделі пральної машини.
- Фактичне споживання води та електроенергії може відрізнятись від вказаних у таблиці залежно від тиску, жорсткості та температури води, температури навколишнього середовища, типу та кількості білизни, використання додаткових функцій і швидкості віджимання, а також від коливань напруги у мережі електропостачання.
- При виборі програми тривалість виконання вибраної програми відображається на дисплеї машини. Залежно від кількості білизни, завантаженої в машину, тривалість, яка відображається на дисплеї, може відрізнятись на 1–1,5 години від фактичної тривалості програми прання. Після початку програми прання тривалість прання буде автоматично скоректована.
- «Компанія-виробник може змінювати режими вибору додаткових функцій. Можуть бути додані нові моделі вибору, а існуючі вже моделі можуть бути видалені.
- «Швидкість віджимання в різних програмах може відрізнятись, але вона не може перевищувати максимальну швидкість віджимання, передбачену в машині».

Таблиця програм і енергоспоживання (для сушіння)

UK	Програма (°C)	Максимальне завантаження (кг)	Споживання води (л)	Енергоспоживання (кВт)	Макс. швидкість***	Додаткові функції					Рівень сухості				Діапазон регулювання температури, °C
						Попереднє прання	Швидке прання+	Пара	захист від змінання+	Сушка	Додаткове сушіння	Сушіння для зберігання у шафі	Сушіння для прасування	Сушіння із встановленим часом	
Бавовна Сушка	-	4	45	3,20	1200				•	*	•	•	•	•	-
Синтетика Сушка	-	3	30	2,40	-				•	*		•	•	•	-
Гігієнічна+ Випери та Висуши	60	2	125	4,00	1200			*	•	*	•	•	•	•	90-30
Випери та Висуши 4 кг	60	4	75	4,20	1200				•	*	•	•	•	•	60-холодною
Випери та Одягни	30	0,5	30	0,60	1200				•	*				•	30-холодною
Випери та Одягни	30	1	40	1,00	1200				•	*				•	30-холодною

5.11. Вибір додаткових функцій

Потрібні додаткові функції слід вибирати перед запуском програми. Після вибору програми світяться індикатори доступних для вибору додаткових функцій та їхні рамки.



ІНФОРМАЦІЯ

- Індикатори додаткових функцій та їхні рамки, що не є доступні для вибраної програми не світяться. Натиснувши кнопку додаткових функцій для такої програми, ви почуєте сповіщення про неможливість обрання такої функції.

Якщо програма прання дійде до моменту, коли додаткову функцію вже не можна буде вибрати, її рамка зникне.



ІНФОРМАЦІЯ

- Деякі функції не можна вибрати одночасно. Якщо перед запуском машини вибрати дві несумісні між собою додаткові функції, то вмикається функція, яка вибрана останньою, а функція, вибрана раніше, скасовується.
- Додаткову функцію, несумісну із програмою, вибрати неможливо. (див. «Таблицю програм і енергоспоживання»).
- Додаткові функції деяких програм слід використовувати одночасно з вибраною програмою. Такі функції не можна скасувати. Індикатор відповідної додаткової функції вже світиться.



ІНФОРМАЦІЯ

- Якщо в кінці програми сушіння не досягнуто вибраного рівня вологості (сушіння для прасування, сушіння для зберігання в шафі, додаткове сушіння для зберігання в шафі), машина автоматично продовжить час виконання програми. Час виконання програми буде подовжено.
- Якщо обрано програмований параметр сушіння, то програма завершиться, навіть якщо білизна залишається вологою в кінці програми сушіння.
- Якщо протягом програми сушіння досягнуто обраний рівень вологості (сушіння для прасування, сушіння для зберігання в шафі, додаткове сушіння для зберігання в шафі) або якщо завдяки параметру програмованого сушіння буде досягнуто додаткового рівня сухості, програма триватиме менше. Продовжений час буде відображатись на дисплеї.

5.11.1 Додаткові функції

• Попереднє прання

Функція попереднього прання застосовується тільки для дуже забруднених речей. Не використовуйте функцію попереднього прання без потреби, щоб не марнувати електроенергію, воду, пральні засоби та час.

• Швидке прання+

Щоб скоротити тривалість виконання програми після її вибору натисніть установчу клавішу Quick Wash (Швидке прання). Для деяких програм час може бути скорочено на 50%. Тим не менше, ефективність прання білизни середнього ступеня забрудненості або з незначними забрудненнями за менш короткий цикл прання буде такою самою. Натиснувши кнопку швидкого прання час виконання програми зменшиться до відповідного рівня залежно від обраної програми. Для зменшення часу виконання програми до мінімально можливого часу натисніть ту ж кнопку вдруге. Для більш ефективного прання не застосовуйте функцію швидкого прання для білизни зі значними забрудненнями. Для білизни середнього ступеня забрудненості застосовуйте функцію швидкого прання для зменшення часу виконання прання.

• Дистанційне керування

Можна використовувати цю кнопку додаткової функції для підключення машини до інтелектуальних пристроїв. Для детальної інформації дивіться розділ «Функції HomeWhiz і Дистанційне керування».

• Програми самостійного налаштування

Ця додаткова функція може використовуватись з програмами Cottons (Бавовна) і Synthetics (Синтетика) за допомогою додатка HomeWhiz. Ця додаткова функція дозволяє додати в програму до 4 додаткових етапів полоскання. Можна вибирати й використовувати деякі додаткові функції, навіть якщо вони відсутні на вашій машині. Можна збільшувати або зменшувати час виконання програми для прання виробів із бавовняних і синтетичних тканин у межах безпечного діапазону.

• Сушка

Ця функція забезпечує здійснення сушіння білизни після прання. Для визначення програм, які можуть бути застосовані з цією функцією, дивіться таблицю програм.

5.11.2 Функції/програми, що обираються натисканням функціональної кнопки протягом 3 секунд

• Очищення барабана+

Для вибору програми натисніть і утримуйте 1-у кнопку додаткових функцій протягом 3 секунд. Цю програму слід застосовувати регулярно (кожних 1–2 місяці) для очищення барабана та дотримання необхідної гігієни. Пара застосовується перед програмою, щоб пом'якшити залишки в барабані. Програму запускають при повністю порожній машині. Задля отримання кращого результату покладіть порошок засіб для видалення накипу у відсік № «2». До програми входить етап сушіння, який виконується після етапу очищення барабана для висушування внутрішньої частини машини.



ІНФОРМАЦІЯ

- Ця програма не призначена для прання. Це програма догляду за пральною машиною.
- Не запускайте цю програму, якщо в машині є речі. У такому разі машина автоматично визначить, що бак завантажений, і припинить виконання програми.

• захист від зминання+

При натисканні та притриманні кнопки вибору віджимання протягом 3 хвилин включається ця функція та висвітлюється індикатор відповідної програми. Якщо вибрано дану програму, в кінці її виконання білизна продувається повітрям протягом 8 годин, щоб запобігти зминанню. Ви можете скасувати програму та вийняти речі з машини в будь-який час до завершення цих 8 годин. Натисніть кнопку вибору функції або вмикання/вимикання машини, щоб скасувати цю функцію. Світловий індикатор етапу прання буде активним до скасування функції або завершення цього етапу. Якщо функція не відмінена, вона буде активна також і в наступних циклах прання.

• Пара

Для вибору програми натисніть і утримуйте 2-у кнопку додаткових функцій протягом 3 секунд. Ця програма призначена для зменшення складок та часу прасування невеликої кількості бавовняних, синтетичних та комбінованих тканин з невеликими плямами.

• Блокування від доступу дітей

Функція блокування від доступу дітей дає змогу запобігти їхньому втручання в роботу машини. Коли ця функція увімкнена, змінити настройки поточної програми неможливо.



ІНФОРМАЦІЯ

- Коли функція блокування від доступу дітей активована, машина може бути включена/виключена. Програма продовжить роботу коли ви знову включите машину.
- При активації блокування від доступу дітей під час натискання кнопок машина видасть попереджувальне сповіщення. Якщо послідовно натиснути на кнопки п'ять разів, то звуковий сигнал буде відключено.

Щоб активувати блокування від доступу дітей:
Натисніть і затисніть кнопку регулювання ступеня сушіння протягом 3 секунд. Коли на дисплеї відобразиться закінчення зворотнього відліку “3-2-1”, з’явиться символ Блокування від доступу дітей. Як тільки ви побачили відповідне попередження, відпустіть кнопку регулювання ступеня сушіння.

Щоб відключити функцію блокування від доступу дітей:
Натисніть і затисніть кнопку регулювання ступеня сушіння протягом 3 секунд. Коли на дисплеї відобразиться закінчення зворотнього відліку “3-2-1”, символ Блокування від доступу дітей зникне.

• Bluetooth

Щоби підключити машину до інтелектуального пристрою, можна використати технологію Bluetooth. Таким чином можна використовувати інтелектуальний пристрій для керування машиною та отримання інформації про неї.

Щоб активувати Bluetooth:
Натисніть і утримуйте кнопку Remote Control (Дистанційне керування) протягом 3 секунд. Почнеться зворотній відлік “3-2-1”, і на дисплеї з’явиться символ “Bluetooth”. Відпустіть кнопку **функції Remote Control (Дистанційне керування)**.

У процесі сполучення машини із пристроєм за допомогою технології Bluetooth відповідний символ починає блимати. Якщо з’єднання з пристроєм успішне, світловий індикатор буде продовжувати світитись.

Щоб відключити Bluetooth:
Натисніть і утримуйте кнопку Remote Control (Дистанційне керування) протягом 3 секунд. Коли на дисплеї відобразиться закінчення зворотнього відліку “3-2-1”, символ “Bluetooth” зникне.



ІНФОРМАЦІЯ

- Для активації Bluetooth з’єднання необхідно завершити налаштування додатка HomeWhiz. Після налаштування, при натисканні кнопки функції дистанційного керування у той час, коли ручка знаходиться в положенні Programme Download/Remote Control position (Програма завантажування/Дистанційне керування), з’єднання Bluetooth буде активовано автоматично.

5.12. Цикли сушіння



5.12.1. Сушіння для прасування

Сушіння виконується, поки рівень сухості виробу не досягне рівня сухості для прасування.

5.12.2. Сушіння для зберігання у шафі

Сушіння виконується, поки рівень сухості виробу не досягне рівня сушіння для зберігання у шафі.

5.12.3 Додаткове сушіння

Сушіння виконується, поки рівень сухості виробу не досягне рівня додаткового сушіння для зберігання у шафі.



ІНФОРМАЦІЯ

- Рівень сухості може змінюватись залежно від комбінування білизни, типу матеріалу, кількості і рівня вологості білизни.
- Не використовуйте машину для сушіння білизни, що містить мереживо, тюль, прикраси, бісер, паєтки, петлі чи подібні матеріали, або для білизни, що має високий вміст шовку в складі тканини.

5.12.4. Сушіння із встановленим часом

Ви можете обрати 30, 90 чи 150 хвилин сушіння для досягнення бажаного рівня сухості при низьких температурах.



ІНФОРМАЦІЯ

- Для сушіння невеликої кількості білизни (максимум 2 одиниць), рекомендується вручну встановлювати час сушіння у програмах сушіння бавовняного та синтетичного одягу.
- Якщо в кінці програми сушіння білизна не висохла до необхідного рівня, можна встановити час сушіння для завершення процедури.
- Якщо вибрано дану функцію, машина виконуватиме сушіння до встановленого часу, незалежно від рівня сухості білизни.

5.13. Індикатор часу

Під час виконання програми, час, що залишився до завершення програми, відображається на дисплеї в годинах і хвилинах, наприклад, «01:30».



ІНФОРМАЦІЯ

- Тривалість виконання програми може не збігатися із зазначеною в «Таблиці програм і енергоспоживання»: це залежить від тиску, жорсткості та температури води, температури у приміщенні, типу та кількості білизни, застосування додаткових функцій, а також коливань напруги в електричній мережі.

5.14. Час завершення

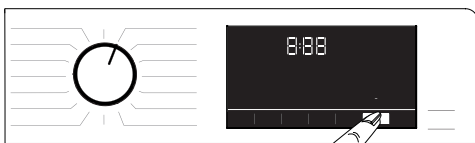

За допомогою функції **Завершення програми** можна відкласти початок виконання програми на 24 години максимум. Після натискання кнопки **Завершення програми** відображається приблизний час завершення програми. Якщо встановлено функцію **Завершення програми**, буде відображатись світловий індикатор **Завершення програми**. Щоб пересвідчитись, що функція **Завершення програми** активована, і програма завершиться у вказаний час, після налаштування тривалості програми необхідно натиснути **Start (Пуск) / Pause (Зупинка)**. Кнопка **Start**

(Пуск) /Pause (Зупинка) припинить блимати і почне світитись.

Щоб скасувати функцію часу завершення програми, натискайте кнопку **Завершення програми**, поки індикатор часу завершення не вимкнеться, або натисніть кнопку **Увімк/вимк**, щоб увімкнути або вимкнути пральну машину.

1. Відчиніть дверцята для завантаження, покладіть білизна та завантажте необхідні засоби для прання.
2. Виберіть програму прання, температуру, швидкість віджимання, а також потрібні додаткові функції.
3. Натисніть кнопку **Завершення програми**, щоб налаштувати необхідний час завершення. Засвітиться індикатор **Завершення програми**.
4. Натисніть кнопку **«Пуск/Зупинка»**. Розпочнеться зворотній відлік часу. А символ «:» на індикаторі часу завершення почне блимати.



ІНФОРМАЦІЯ

- У разі вмикання функції завершення програми не використовуйте рідкі пральні засоби! Плями можуть не вивестись.
- Дверцята для завантаження білизни заблоковані, доки триває зворотний відлік часу завершення програми. Якщо під час виконання програми необхідно відкрити дверцята завантаження, натисніть кнопку **«Пуск/Зупинка»** для переключення машини в режим зупинки. Після закінчення зворотного відліку індикатор часу завершення згасне, почнеться виконання обраної програми, і на дисплеї буде показана тривалість її виконання.
- Після вибору часу завершення на екрані відобразиться час, що складається з часу завершення програми та тривалості вибраної програми.

5.15. Запуск програми

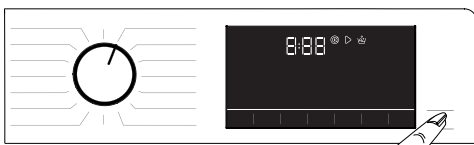

1. Натисніть кнопку **Start/Pause (Пуск/Зупинка)** щоб запустити програму.
2. Блимаючий індикатор **Start/Pause (Пуск/Зупинка)** почне світитись, що означатиме початок програми.

- 3 Завантажувальні дверцята зачиняються. Коли дверцята зачиняються, на дисплеї відобразиться попередження «Locking Door» (Блокування дверцят).

5.16. Блокування дверцят завантаження



Дверцята для завантаження пральної машини обладнані системою блокування, яка запобігає відчиненню дверцят при високому рівні води. Коли дверцята заблоковані, на панелі починає світитися індикатор «Дверцята заблоковані».



ІНФОРМАЦІЯ

- Якщо вибрана функція Remote Control (Дистанційне керування), дверцята будуть заблоковані. Щоб відкрити дверцята необхідно натиснути клавішу Remote Control (Дистанційне керування) або змінити положення програми, щоб вимкнути функцію дистанційного керування.

Відчинення завантажувальних дверцят у разі збою електроживлення.



ІНФОРМАЦІЯ

- У разі збою електроживлення для відчинення вручну завантажувальних дверцят можна використати ручку аварійного відчинення дверцят, розташовану під кришкою фільтра насоса.



ПОПЕРЕДЖЕННЯ!

- Щоб уникнути будь-якого витoku води, перед відчиненням завантажувальних дверцят слід переконатися, що всередині машини не залишилося води.

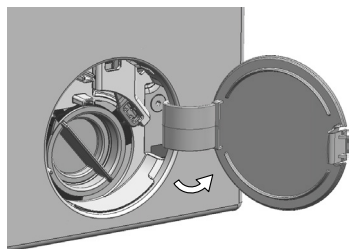

- Вимкніть машину та вийміть вилку з розетки.
- Відкрийте кришку фільтра насоса.

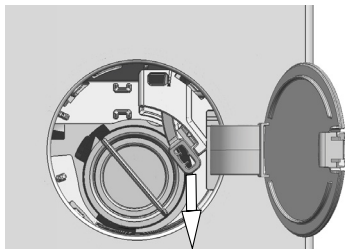

- За допомогою інструмента витягніть ручку аварійного відкриття завантажувальних дверцят, розміщену під кришкою фільтра насоса.
- Відкрийте завантажувальні дверцята, потягнувши ручку аварійного відкриття завантажувальних дверцят донизу.
- Якщо завантажувальні дверцята не відкрилися, спробуйте ще раз потягнути ручку донизу.
- Після відкриття завантажувальних дверцят установіть ручку аварійного відкриття завантажувальних дверцят у початкове положення.

5.17. Зміна налаштувань після запуску програми

5.17.1 Додавання білизни після запуску програми

У разі натискання кнопки **Start/Pause (Пуск/Зупинка)** на панелі вимкнеться індикатор «Дверцята заблоковані», якщо рівень води у пральній машині допустимий.

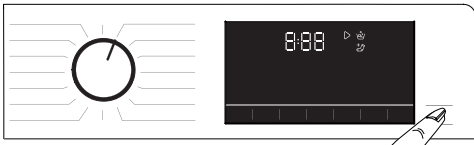

Якщо у разі натискання кнопки **Start/Pause (Пуск/Зупинка)** рівень води у пральній машині недопустимий, то на панелі увімкнеться індикатор «Дверцята заблоковані».

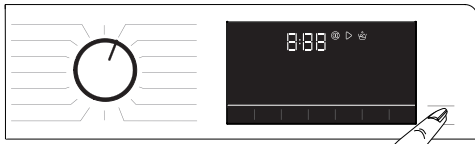

5.17.2 Перемикання пральної машини в режим зупинки:

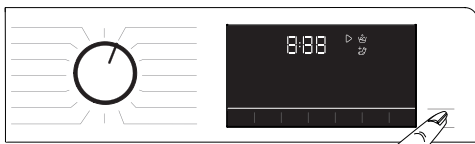

Натисніть кнопку **Start/Pause (Пуск/Зупинка)**, щоб перевести машину в режим паузи.

5.17.3 Зміна вибраної програми після запуску програми:

Якщо функція блокування від доступу дітей вимкнена, програма може бути змінена під час виконання іншої програми. Така зміна скасовує поточну програму.



ІНФОРМАЦІЯ

- Виконання нової вибраної програми розпочнеться.

5.17.4. Зміна вибору додаткових функцій, швидкості віджимання та температури

На різних етапах виконання програми можна вмикати або скасовувати ті чи інші додаткові функції Див. розділ «Додаткові функції». Крім того, можна змінювати швидкість віджимання, температуру і параметри сушіння Див. розділи «Вибір швидкості віджимання» та «Вибір температури».



ІНФОРМАЦІЯ

- Якщо температура води в машині висока або рівень води вище нижнього краю люка, дверцята завантаження відкрити неможливо.

5.18 Скасування програми

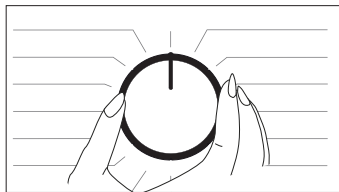

Програму буде скасовано, якщо ручка вибору програми буде змінена на іншу, або якщо машина буде вимкнена чи включена натисканням цієї кнопки.



ІНФОРМАЦІЯ

- Якщо повернути ручку вибору програм, коли увімкнено функцію блокування від доступу дітей, програму не буде скасовано. Спочатку слід вимкнути функцію блокування від доступу дітей.
- Після скасування програми дверцята завантаження можуть залишатися заблокованими через те, що рівень води вище нижнього краю люка. Якщо дверцята необхідно відкрити, поверніть ручку вибору програми у положення Pump+Spin (Зливання + віджимання), щоб вилити воду з машини.

5.19 Закінчення програми

Як тільки програма закінчиться, на дисплеї з'явиться символ закінчення програми. Якщо протягом 10 хвилин не було натиснуто жодної кнопки, пральна машина вимкнеться. Дисплей та всі індикатори вимкнуться. Якщо ви натиснете будь-яку кнопку, етапи завершеної програми відобразяться на дисплеї.

5.20 Машина має функцію "Pause Mode" (Режим зупинки).

Якщо після натискання кнопки On/Off (Ввімкн./Вимкн.) ви не вибрали жодну програму, або не виконали інших дій, або не застосували жодної з вказаних дій впродовж 2 хвилин після завершення вибраної програми, програма автоматично перейде в енергозберігаючий режим. Також, якщо машина оснащена дисплеєм, на якому відображається час програми, то він погасне. Після повороту кнопки вибору програми або натискання будь-якої кнопки попередній стан світлових індикаторів буде відновлено. Після виходу з енергозберігаючого режиму попередньо зроблені налаштування можуть змінитись. Перед запуском програми перевірте правильність налаштувань. В разі необхідності внесіть зміни. Це цілком нормально.

5.21 Функції HomeWhiz і Remote Control (Дистанційне керування)

Функція HomeWhiz дозволяє використовувати інтелектуальний пристрій для перевірки роботи пральної машини та отримання інформації про її поточний стан. Завдяки додатку HomeWhiz можна також використовувати інтелектуальний пристрій для виконання різноманітних дій, які також можна виконувати на машині. Окрім того, можна використовувати деякі функції машини лише з допомогою функції HomeWhiz. Щоб забезпечити можливість використання технології Bluetooth на вашій машині, слід завантажити програму HomeWhiz із магазину додатків інтелектуального пристрою. Щоб установити додаток HomeWhiz, слід переконатися, що інтелектуальний пристрій підключений до мережі Інтернет. При першому використанні додатка дотримуйтесь вказівок на екрані, щоб завершити реєстрацію вашого облікового запису. Після завершення реєстрації за допомогою функції HomeWhiz можна використовувати всі продукти у вашій домівці на цьому обліковому записі. Щоб переглянути продукти, зв'язані з вашим обліковим записом, можна торкнутися значка "Add/Remove Appliance" (Додати/видалити прилад) в додатку HomeWhiz. На цій сторінці ви можете зв'язати необхідні продукти.



ІНФОРМАЦІЯ

- Щоб можна було використовувати функцію HomeWhiz, додаток має бути встановлений на інтелектуальному пристрої, а пральна машина повинна бути зв'язана з інтелектуальним пристроєм через з'єднання Bluetooth. Якщо пральна машина не зв'язана з інтелектуальним пристроєм, вона працюватиме як прилад, на якому не має функції HomeWhiz.
- Ваша машина працюватиме у сполученні з інтелектуальним пристроєм із застосуванням з'єднання Bluetooth. Завдяки такому сполученню забезпечується можливість керування машиною. Саме тому необхідно забезпечити стійке з'єднання Bluetooth між приладом та інтелектуальним пристроєм повинно бути.
- Відвідайте веб-сайт www.homewhiz.com, щоб переглянути версії Android та iOS, які підтримуються додатком HomeWhiz.



ПОПЕРЕДЖЕННЯ!

- Усі заходи з безпеки, описані в розділі **«ЗАГАЛЬНІ ІНСТРУКЦІЇ З ТЕХНІКИ БЕЗПЕКИ»** цього керівництва користувача також стосуються операцій дистанційного керування, здійснюваних за допомогою функції HomeWhiz.

5.21.1 Налаштування додатка HomeWhiz

Для можливості застосування функції HomeWhiz ваш прилад повинен бути з'єднаний з додатком HomeWhiz. Для встановлення такого з'єднання дотримуйтесь вказівок для налаштування вашого приладу та додатка HomeWhiz, описаних нижче.

- Якщо прилад додається вперше, натисніть „Add/Remove Appliance“ (Додати/Видалити прилад) на додатку HomeWhiz. Після чого натисніть “Tap here to setup new appliance” (Натисніть тут для налаштування нового приладу). Дотримуйтесь вказівок, описаних нижче, а також інструкції до додатку HomeWhiz для завершення налаштування.

- Щоб почати установку, переконайтеся, що пральна машина вимкнена. Одночасно натисніть і утримуйте впродовж 3 секунд кнопки «Temperature» (Температура) і «Remote Control Function» (Функція дистанційного керування), щоб переключити пральну машину в режим налаштування додатка HomeWhiz.



- Коли машина входить у режим налаштування додатка HomeWhiz, на дисплеї з'являється анімація та символ з'єднання Bluetooth загоряється та починає блимати, доки не завершиться процес сполучення пральної машини з інтелектуальним пристроєм. В такому режимі працюють лише кнопки вибору програм. Інші кнопки не працюють.



- На екрані додатка виберіть пральну машину та натисніть кнопку Next (Далі).
- Продовжуйте читати інструкції на екрані, доки додаток HomeWhiz не запитає вас про продукт, який ви бажаєте підключити до інтелектуального пристрою.
- Поверніться до додатка HomeWhiz і чекайте завершення процесу налаштування. Опісля завершення процесу налаштування додатка дайте ім'я вашій пральній машині. Тепер ви можете натиснути по екрану в додатку HomeWhiz, щоб побачити доданий прилад.



ІНФОРМАЦІЯ

- Якщо протягом 5 хвилин не вдається успішно завершити налаштування, машина автоматично вимкнеться. У такому разі слід повторно виконати процедуру налаштування. Якщо проблема не зникає, зверніться до авторизованого сервісного центру.
- Можна використовувати пральну машину сумісно з більш ніж одним інтелектуальним пристроєм. Для цього слід також завантажити додаток HomeWhiz і на інші інтелектуальні пристрої. Після запуску додатка вам слід увійти до нього за допомогою облікового запису, який ви раніше створювали, і з яким зв'язували вашу пральну машину. В іншому випадку, ознайомтеся з розділом «Налаштування пральної машини, яка підключена до іншого облікового запису».



ПОПЕРЕДЖЕННЯ!

- Для налаштування HomeWhiz ваш інтелектуальний пристрій має бути під'єднаний до Інтернету. В іншому випадку додаток HomeWhiz не дозволить вам успішно завершити процедуру встановлення. У разі виникнення проблем із підключенням до Інтернету, зверніться до свого Інтернет-провайдера.



ІНФОРМАЦІЯ

- Додаток HomeWhiz може вимагати ввести номер приладу, вказаний на етикетці. Етикетка приладу знаходиться з внутрішньої сторони дверцят машини. Номер приладу вказаний на етикетці.



5.21.2 Налаштування пральної машини, яка підключена до іншого облікового запису

Якщо пральна машина, яку ви бажаєте використовувати, раніше була введена в систему з іншим обліковим записом, потрібно встановити нове сполучення між додатком HomeWhiz і машиною.

- Завантажте додаток HomeWhiz на новий інтелектуальний пристрій, який ви хочете використовувати.
- Створіть новий обліковий запис і увійдіть до нього на додатку HomeWhiz.
- Для завершення налаштування дотримуйтесь вказівок налаштування HomeWhiz (див. розділ 5.21.1 HomeWhiz Setup (Налаштування HomeWhiz)).



ПОПЕРЕДЖЕННЯ!

- Оскільки функції HomeWhiz та Remote Control (Дистанційне керування) працюють за допомогою з'єднання Bluetooth, для роботи приладу, він повинен керуватись з одного додатка.

5.21.3 Застосування функції Remote Control (Дистанційне керування)

Після завершення процедури налаштування додатка HomeWhiz з'єднання Bluetooth автоматично вмикається. Щоб увімкнути або вимкнути сполучення Bluetooth, виконуйте вказівки, наведені в Розділі 5.11.2 «Технологія Bluetooth 3».

Якщо ви вимкнули машину, коли з'єднання Bluetooth буде ввімкнутим, воно автоматично роз'єднається. Якщо сполучений пристрій вийде за межі доступу Bluetooth з'єднання, воно автоматично буде вимкнено. Тому, якщо ви бажаєте використовувати функцію дистанційного керування, необхідно відновити сполучення Bluetooth.

Щоб відстежити статус сполучення Bluetooth, перегляньте індикатор сполучення, який знаходиться на дисплеї. Якщо символ Bluetooth світиться, це означатиме відновлення з'єднання. Якщо ж індикатор блимає, це означає, що наразі відбувається процес встановлення з'єднання машини з інтелектуальним пристроєм. Якщо індикатор не світиться, сполучення Bluetooth немає.



ПОПЕРЕДЖЕННЯ!

- Якщо з'єднання Bluetooth на вашому пристрої увімкнено, функція дистанційного керування доступна. Якщо функція дистанційного керування недоступна, слід перевірити статус сполучення. Якщо сполучення неможливо встановити, необхідно повторити процедуру початкового налаштування на вашій машині.
- З міркувань безпеки, протягом часу, коли функція дистанційного керування увімкнена, дверцята машини залишаються заблокованими незалежно від режиму роботи машини. Якщо необхідно відкрити дверцята пральної машини, поверніть ручку вибору програм або натисніть клавішу дистанційного керування, щоб вимкнути функцію дистанційного керування.

Якщо ви бажаєте керувати пральною машиною дистанційно, необхідно ввімкнути функцію дистанційного керування, натиснувши кнопку пульта дистанційного керування, коли ручка вибору програми знаходиться в положенні завантаження програми/пульта дистанційного керування на панелі керування. Після отримання доступу до машини можна побачити екран, подібний до наведеного нижче.



Коли функція дистанційного керування увімкнена, ви можете лише керувати, вимкнути або слідкувати за поточним станом пральної машини. Через додаток можна керувати всіма функціями машини, за винятком блокування від доступу дітей. За допомогою функціонального індикатора на відповідній кнопці можна відстежувати, чи функція дистанційного керування увімкнена, або ж ні. Якщо функція дистанційного керування вимкнена, керування всіма операціями здійснюється із пральної машини, а в додатку допускається лише перевірка її статусу.

Якщо функція дистанційного керування не може бути встановлена, при натисканні кнопки машина видасть звук попередження.

Така ситуація може виникнути в разі включення машини, або якщо відсутнє сполучення машини через Bluetooth.

Причиною може бути, наприклад, вимкнені налаштування Bluetooth або відчинені дверцята пральної машини. Коли вказана функція буде активована на вашій пральній машині, ви зможете керувати машиною дистанційно через Bluetooth, за винятком певних випадків.

У певних випадках ця функція вимикається з міркувань безпеки:

- У разі порушення електропостачання.
- Коли ручка вибору знаходиться в положенні вибору іншої програми, або коли машина вимкнена.

5.21.4 Пошук і усунення несправностей

Якщо у вас виникли проблеми з керуванням машиною або зі з'єднанням, дотримуйтесь вказівок, наведених нижче. Зверніть увагу на те, чи проблема не зникає після того, як ви виконали таку дію. Якщо це не допомогло, виконайте наступні дії.

- Перевірте, чи підключено інтелектуальний пристрій до відповідної домашньої мережі.
- Перезапустіть додаток продукту.
- Вимкніть сполучення Bluetooth, а потім увімкніть, через панель керування користувача.
- Якщо сполучення неможливо встановити за допомогою вищезазначених дій, на вашій пральній машині слід повторити процедуру початкового налаштування.

Якщо проблема не зникає, проконсультуйтеся з авторизованим сервісним центром.

6. Обслуговування та

чищення

Якщо прилад регулярно чистити, він служитиме довше, а несправності виникатимуть у ньому рідше.

6.1. Чищення висувного контейнера для пральних засобів

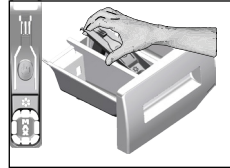

Регулярно (після кожного 4-5 прання) очищайте контейнер для пральних засобів від залишків прального порошку, як показано на малюнку.

1. Зніміть сифон, піднімаючи його ззаду, як показано на малюнку. Після виконання зазначених нижче процедур чистки знову встановіть сифон на місце та посуňte його передню частину вниз так, щоб стопорний язичок клацнув.



ІНФОРМАЦІЯ

- Якщо у відділенні для кондиціонера залишається суміш води та кондиціонуючого засобу, що перевищує нормальний обсяг, сифон слід очистити.
2. Вимийте висувний контейнер і сифон під краном великою кількістю теплої води. Щоб запобігти потраплянню залишків засобів на шкіру, використовуйте спеціальну щіточку та рукавички для чищення контейнера.
 3. Після миття вставте диспенсер на місце та переконайтеся, що він надійно закріплений.

6.2. чищення дверцят завантаження й барабана

Для моделей з програмою очищення барабана див. Експлуатація пральної машини — Програми.



Після закінчення кожного циклу прання і сушіння перевіряйте, чи не залишилися в барабані сторонні предмети.

Якщо отвори в манжеті дверцят завантаження (див. рисунок) засмічені, прочистьте їх за допомогою зубочистки.



ІНФОРМАЦІЯ

- Наявність сторонніх металевих предметів у барабані може призвести до утворення плям іржі. Для чищення барабана слід використовувати мийні засоби, призначені для нержавіючої сталі. Не використовуйте металеві чи дратові мочалки.



УВАГА!

- Не використовуйте жорстку губку чи абразивний матеріал. Це може пошкодити пофарбовані, хромовані чи пластмасові поверхні.

6.3. чищення корпусу й панелі керування

У разі необхідності очистьте корпус машини за допомогою мильного розчину або м'якого гелевого мийного засобу і витріть насухо м'якою тканиною.

Для чищення панелі керування можна використовувати тільки м'яку вологу тканину.

6.4. Чищення фільтрів впускних водяних патрубків

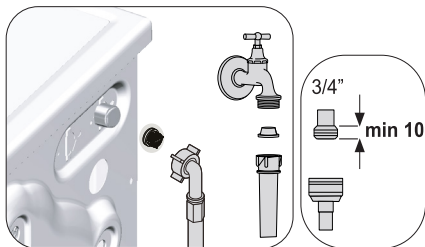

Фільтри знаходяться на кінці кожного впускного патрубка для води на задній стінці машини, а також на кінці кожного шлангу подачі води в місці приєднання до водопровідного крану. Ці фільтри запобігають потраплянню в машину сторонніх речовин і бруду з води. Якщо фільтри забруднились, їх необхідно почистити.

1. Закрийте крани.
2. Зніміть гайки шлангів подачі води для доступу до фільтрів у впускних патрубках і очистьте їх від забруднень спеціальною щіткою. Якщо фільтри дуже забруднені, витягніть їх плосогубцями і прочистьте.
3. Витягніть фільтри разом з прокладками з прямих кінців шлангів подачі води й ретельно промийте під струменем проточної води.
4. Акуратно встановіть прокладки й фільтри на місце і вручну затягніть гайки на шлангах.

6.5 Зливання залишків води й чищення фільтра насоса

Система фільтрів пральної машини під час зливання води з машини запобігає потраплянню на крильчатку насоса твердих предметів, таких як гудзики, монети чи волокна тканини. Таким чином забезпечується вільний вихід води під час зливання і подовжується строк служби насоса. Якщо машина не може злити воду, можливо, фільтр насоса забруднений. Забруднений фільтр слід очистити. Крім того, фільтр слід чистити кожні 3 місяці. Перед чищенням фільтра насоса слід злити воду з машини.

Крім того, воду слід зливати перед транспортуванням машини (наприклад, під час переїзду в нове помешкання), а також у разі небезпеки замерзання води.



УВАГА!

- Сторонні предмети у фільтрі насоса можуть спричинити пошкодження машини або значний шум під час роботи.
- Коли машина не використовується, закрийте водопровідний кран, зніміть шланг для подачі води та злийте воду з машини, якщо машина знаходиться в місці, де є небезпека замерзання.
- Після кожного використання перекривайте водопровідний кран, до якого під'єднано машину.

1. Для очищення забрудненого фільтра і зливання води, витягніть шнур живлення з розетки, щоб від'єднати пральну машину від електромережі.



УВАГА!

- Температура води у машині може досягати 90 °С. Щоб уникнути опіків, фільтр слід чистити тільки після того, як вода у машині охолоне.

2. Зніміть покриття фільтра. Натисніть на виступ в напрямку стрілки і витягніть кришку до себе.

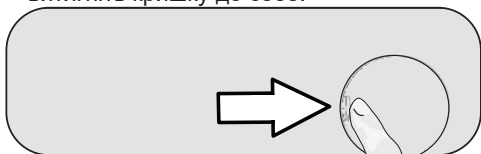

3. Забір води в машину.

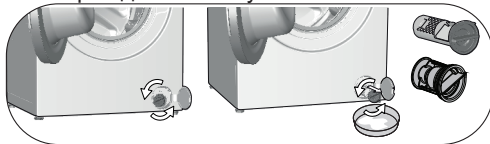

- a - Щоб зібрати воду з фільтра, підставте велику ємкість.
 - b - Повертайте фільтр насоса проти годинникової стрілки, доки вода не почне литися через отвір. Спрямуйте струмінь води у встановлену перед фільтром посудину. Обов'язково тримайте під рукою ганчірку для збирання розпитої води.
 - c Коли вода виллється, повністю виверніть фільтр і витягніть його.
4. Очистьте внутрішню частину фільтра від осаду, а також очистьте зону навколо крильчатки насоса від волокон.
 5. Замініть фільтр.
 6. Закрийте кришку фільтра.

7 Пошук й усунення несправностей

Програми не запуснуться після зачинення дверцят для завантаження.

- Не була натиснута кнопка «Пуск»/«Пауза»/«Відміна». >>> *Натисніть кнопку «Пуск»/«Пауза»/«Відміна».
- Якщо машина надто завантажена, дверцята для завантаження можуть не зачинитись.>>> *Завантажте менше білизни і переконайтесь, що дверцята для завантаження щільно закриті.

Неможливо запустити або вибрати програму.

- Машина може перемкнутись в режим самозахисту через проблему в мережі (напруга електромережі, тиск води тощо).>>> Натисніть й утримуйте кнопку On/Off (Увімк./Вимк.) протягом 3 секунд для відновлення заводських налаштувань машини (див. розділ "Скасування програми").

Вода всередині машини.

- Внаслідок проведення операцій з контролю якості під час виробництва у машині може залишитися невелика кількість води. >>> Це не є несправністю – вода не шкодить машині.

Протікання води під днищем пральної машини.

- Скоріш за все виникла проблема зі шлангами чи фільтром насоса. >>> Перевірте щільність прокладок, встановлених у шлангах подачі води. Щільно приєднайте шланг до крана.
- Фільтр насоса закритий нещільно. >>> Переконайтесь, що фільтр насоса закритий щільно.

В машину не поступає воду.

- Можливо закритий водогінний кран. >>> Відкрийте крани.
- Можливо стався перегин заливного шланга. >>> Вирівняйте шланг.
- Або засмічений фільтр патрубку подачі води. >>> Очистіть фільтр.
- Дверцята завантаження відкриті. >>> Зачиніть дверцята для завантаження.

Машина не зливає воду.

- Зливний шланг засмічений чи перекручений. >>> Прочистіть або вирівняйте шланг.
- Фільтр насоса може бути забитий. >>> Очистіть фільтр насоса.

Машина значно вібує або шумить.

- Можливо, машина стоїть нестійко. >>> Вирівняйте машину за допомогою регулювальних ніжок.
- Можливо, до фільтра насоса потрапила тверда речовина. >>> Очистіть фільтр насоса.
- Не зняті запобіжні транспортувальні болти. >>> Зніміть запобіжні транспортувальні болти.
- Можливо, кількість білизни у машині занадто мала. >>> Завантажте в машину більшу кількість білизни.
- Можливо, в машину завантажено забагато білизни. >>> Вийміть з машини частину білизни або рівномірно розподіліть завантажену білизну вручну.
- Можливо машина стоїть впритул до твердої поверхні. >>> Переконайтесь, що машина ні до чого не притуляється.

Машина зупиняється невдовзі після запуску програми.

- Можливо, машина тимчасово зупинилася через падіння напруги в мережі електроживлення. >>> Вона продовжить роботу після відновлення нормального рівня напруги.

Машина одразу зливає воду, яку набирає.

- Зливний шланг може бути встановлений на неправильній висоті. >>> Під'єднайте зливний шланг відповідно до вказівок, описаних в інструкції.

Під час прання, води в машині не видно.

- Ззовні не видно рівень води в машині. Це цілком нормально.

Неможливо відчинити дверцята завантаження.

- Можливо дверцята заблоковані, бо в машині ще є вода. >>> Злийте воду, запустивши програму зливання води або віджимання.
- Можливо машина нагріває воду або відбувається цикл віджимання.>>> Зачекайте завершення програми.
- Можливо дверцята застрягли через вплив тиску. >>> Візьміться за ручку, натисніть і потягніть завантажувальні дверцята на себе, щоб подолати силу тиску і відчинити дверцята.
- Завантажувальні дверцята не відчиняться у разі відсутності електроживлення. >>> Щоб відкрити дверцята, відкрийте кришку фільтра насоса та опустіть ручку аварійного відчинення дверцят, розташовану біля задньої частини кришки фільтра. Див. «Блокування дверцят»

Прання триває довше, ніж зазначено в керівництві користувача*.

- Можливо занизький тиск води. >>> Як тільки кількість води зменшиться, машина буде очікувати наповнення достатньої кількості води для виконання ефективного прання. Відповідно, тривалість прання збільшується.
- Можливо низька напруга в електромережі.>>> Якщо напруга електромережі низька, тривалість прання збільшується, щоб забезпечити потрібну якість прання.
- Низька температура води у водогоні. >>> У холодну пору року підігрівання води потребує більше часу. Крім того, тривалість роботи може збільшитись для запобігання неякісному пранню.
- Збільшилась кількість циклів полоскання та/чи кількість води для полоскання. >>> Машина збільшує кількість води для полоскання при необхідності кращого полоскання, а також додає кількість циклів полоскання.
- Можливо, через зaveliku кількість прального засобу утворилося надто багато піни, та увімкнулася автоматична система контролю піноутворення. >>> Використовуйте рекомендовану кількість прального засобу.

Машина не відраховує час виконання програми. (у моделях з дисплеєм) (*)

- Таймер може зупинятися під час набору води. >>> Індикатор таймера не почне зворотний відлік, доки машина не набере достатню кількість води. Коли кількість води в машині зменшилась, машина буде очікувати наповнення достатньою кількістю води для виконання ефективного прання. Після цього зворотний відлік на індикаторі таймера відновиться.
- Таймер може зупинятися під час циклу нагрівання води. >>> Індикатор таймера не почне зворотний відлік, доки машина не досягне обраної температури.
- Таймер може зупинитися під час циклу віджимання. >>> Можливо, увімкнулася автоматична система контролю балансування через нерівномірний розподіл завантаженої білизни в барабані.

Машина не відраховує час виконання програми. (*)

- Білизна в машині розподілена нерівномірно. >>> Можливо, увімкнулася автоматична система контролю балансування через нерівномірний розподіл завантаженої білизни в барабані.

Машина не перемикається на цикл віджимання (*)

- Білизна в машині розподілена нерівномірно. >>> Можливо, увімкнулася автоматична система контролю балансування через нерівномірний розподіл завантаженої білизни в барабані.
- Машина не виконуватиме віджимання, якщо вода не злита повністю. >>> Перевірте фільтр і зливний шланг.
- Можливо, через зaveliku кількість прального засобу утворилося надто багато піни, та увімкнулася автоматична система контролю піноутворення. >>> Використовуйте рекомендовану кількість прального засобу.

Низька якість прання: Речі стали сірими. ()**

- Протягом тривалого часу використовувалася недостатня кількість прального засобу. >>> Використовуйте рекомендовану кількість прального засобу відповідно до рівня жорсткості води та типу білизни.
- Протягом тривалого часу прання виконувалося при низькій температурі. >>> Обирайте температуру прання відповідно до типу білизни.
- Жорстка вода та недостатня кількість прального засобу. >>> Жорстка вода та недостатня кількість прального засобу можуть спричинити накопиченню бруду водночас з сіринням речей. Позбутися такого сірого кольору досить складно. Використовуйте рекомендовану дозу прального засобу відповідно до рівня жорсткості води та типу білизни.
- Протягом тривалого часу використовувалася надмірна кількість прального засобу. >>> Використовуйте рекомендовану кількість прального засобу відповідно до рівня жорсткості води та типу білизни.

Низька якість прання: Плями залишаються, білизна не відбілюється. ()**

- Завантажено недостатню кількість прального засобу. >>> Використовуйте рекомендовану дозу прального засобу відповідно до типу білизни.
- Машина перезавантажена. >>> Не перезавантажуйте машину. Завантажуйте машину відповідно до рекомендацій, зазначених в «Таблиці програм і енергоспоживання».
- Можливо вибрані неправильні програми і температури прання. >>> Обирайте програму та температуру прання відповідно до типу білизни.
- Використано невідповідний тип прального засобу. >>> Використовуйте високоякісні пральні засоби, призначені для пральних машині.
- Пральний засіб доданий не в те відділення. >>> Завантажуйте пральний засіб у відповідне відділення. Не змішуйте пральний засіб з вибілювачем.

Низька якість прання: На білизні з'явилися масні плями. ()**

- Барабан не очищується регулярно. >>> Регулярно чистіть барабан. Аби дізнатися як це можна зробити, див. розділ 6.2.

Низька якість прання: Неприємний запах речей. ()**

- Прання при низьких температурах та/або короткими програмами впродовж тривалого часу може спричинити появу запаху та сприятливого для бактерій середовища в барабані. >>> Після кожного прання залишайте висувний контейнер для пральних засобів, а також завантажувальні дверцята відчиненими. У такому разі всередині машини не зможе утворюватися вологе середовище, сприятливе для бактерій.

Кольорова білизна линяє. ()**

- Машина перезавантажена. >>> Не перезавантажуйте машину.
- Пральний засіб був вологий. >>> Зберігайте пральні засоби в закритій тарі в сухому прохолодному місці.
- Обрано зависоку температуру. >>> Обирайте програму та температуру прання відповідно до типу та ступеня забруднення білизни.

Низька якість полоскання:

- Неналежна кількість, марка або умови зберігання прального засобу, що використовується. >>> Використовуйте пральні засоби для пральних машин, призначені для даного типу білизни. Зберігайте пральні засоби в закритій тарі в сухому прохолодному місці.
- Пральний засіб міг бути поміщений в неправильний висувний контейнер. >>> Якщо ви додасте пральний засіб у контейнер для попереднього прання, при цьому не вибравши програму попереднього прання, машина все одно може використати цей засіб під час полоскання чи на етапі застосування кондиціонеру. Завантажуйте пральний засіб у відповідне відділення.
- Фільтр насоса забитий. >>> Перевірте фільтр.
- Зливний шланг перетиснений. >>> Перевірте зливний шланг.

Після прання білизна стала жорсткою. ()**

- Завантажено недостатню кількість прального засобу. >>> Внаслідок прання в жорсткій воді з недостатньою кількістю прального засобу білизна з часом може стати жорсткою. Використовуйте потрібну кількість прального засобу відповідно до рівня жорсткості води.
- Пральний засіб міг бути поміщений в неправильний висувний контейнер. >>> Якщо ви додасте пральний засіб у контейнер для попереднього прання, при цьому не вибравши програму попереднього прання, машина все одно може використати цей засіб під час полоскання чи на етапі застосування кондиціонеру. Завантажуйте пральний засіб у відповідне відділення.
- Можливо, пральний засіб змішаний з кондиціонером. >>> Кондиціонер не слід змішувати з пральним засобом. Промийте контейнер для пральних засобів гарячою водою та почистіть його.

Білизна не пахне кондиціонером ()**

- Пральний засіб міг бути поміщений в неправильний висувний контейнер. >>> Якщо ви додасте пральний засіб у контейнер для попереднього прання, при цьому не вибравши програму попереднього прання, машина все одно може використати цей засіб під час полоскання чи на етапі застосування кондиціонеру. Промийте контейнер для пральних засобів гарячою водою та почистіть його. Завантажуйте пральний засіб у відповідне відділення.
- Можливо, пральний засіб змішаний з кондиціонером. >>> Кондиціонер не слід змішувати з пральним засобом. Промийте контейнер для пральних засобів гарячою водою та почистіть його.

Залишки прального засобу у висувному контейнері ()**

- Пральний засіб міг бути доданий у вологий висувний контейнер. >>> Перед використанням прального засобу висушіть висувний контейнер.
- Пральний засіб може бути вологим. >>> Зберігайте пральні засоби в закритій тарі в сухому прохолодному місці.
- Низький тиск води. >>> Перевірте тиск води.
- Пральний засіб у відділенні основного прання зволожився під час набору машиною води для циклу попереднього прання. Отвори відділення для пральних засобів можуть бути закриті. >>> Перевірте отвори та очистіть їх у разі засмічення.
- Клапани контейнера для пральних засобів можуть бути несправні. >>> Зверніться до авторизованого сервісного центру.
- Можливо, пральний засіб змішаний з кондиціонером. >>> Кондиціонер не слід змішувати з пральним засобом. Промийте контейнер для пральних засобів гарячою водою та почистіть його.

Після прання на білизні залишилися сліди прального засобу.

- Машина перезавантажена. >>> Не перезавантажуйте машину.
- Можливо вибрані неправильні програми і температури прання. >>> Обирайте програму та температуру прання відповідно до типу білизни.
- Можливо використано невідповідний пральний засіб. >>> Вибирайте пральний засіб відповідно до типу білизни.

У машині утворюється забагато піни ()**

- Пральні засоби, що використовуються вами, можуть не підходити для пральних машин. >>> Використовуйте пральні засоби, призначені для пральних машин.
- Завантажено зовелику кількість прального засобу. >>> Використовуйте рекомендовану кількість прального засобу.
- Пральний засіб міг зберігатись у невідповідних умовах. >>>Зберігайте пральний засіб у закритому, сухому приміщенні. Не зберігайте пральні засоби у занадто теплому місці.
- Під час прання деяких тканин із сітчастою структурою, наприклад, тюлевих штор, може утворюватись багато піни. >>> Використовуйте менше прального засобу для таких типів тканин.
- Пральний засіб доданий не в те відділення. >>> Завантажуйте пральний засіб у відповідне відділення.
- Кондиціонер використовується завчасно. >>> Можливо, причиною є несправність клапанів або контейнера для пральних засобів. Зверніться до авторизованого сервісного центру.

З висувного контейнера для пральних засобів виходить піна.

- Завелика кількість прального засобу. >>>> Змішайте 1 столову ложку кондиціонера і 0,5 літра води та налийте суміш до відділення для основного прання висувного контейнера для пральних засобів.
- Використовуйте пральні засоби відповідно до програм прання з урахуванням норм завантаження білизни (див. «Таблицю програм і енергоспоживання»). У разі використання додаткових засобів, таких як плямовивідники, відбілювачі тощо, слід зменшити кількість прального засобу.

Після закінчення програми білизна залишається мокрою. (*)

- Можливо, через зовелику кількість прального засобу утворилося надто багато піни, та увімкнулася автоматична система контролю піноутворення. >>> Використовуйте рекомендовану кількість прального засобу.

Сушіння триває надто довго.

- Машина перезавантажена. >>> Не перезавантажуйте машину.
- Вибраний режим віджимання не достатній для білизни. >>> Виберіть більшу швидкість віджимання на етапі прання для вашої пральної машини з функцією сушарки.
- Можливо закритий водогінний кран. >>> Відкрийте крани.

Після сушіння білизна залишилась вологою.

- Вибрана програма не підходить типу білизни.>>>Перевірте етикетку одягу і правильно оберуть відповідну програму, або час виконання програми.
- Машина перезавантажена. >>> Не перезавантажуйте машину.
- Вибраний режим віджимання не достатній для білизни. >>> Виберіть більшу швидкість віджимання на етапі прання для вашої пральної машини з функцією сушарки.

Неможливо запустити машину або програму.

- Можливо, шнур живлення не ввімкнений в розетку.>>> Переконайтесь, що шнур живлення підключений до мережі.
- Програма не обрана, або не натиснуто кнопку Start/Pause/Cancel (Пуск/Зупинка/Скасувати). >>> Переконайтесь, що програму обрано, та машина не переведена в режим очікування.
- Активовано блокування від доступу дітей. >>> Вимкніть блокування від доступу дітей.

Білизна «сіла», полиняла, втратила яскравість чи пошкодилась.

- Вибрана програма не підходить типу білизни.>>>Перевірте етикетку одягу і правильно оберуть відповідну програму, або час виконання програми. Не слід сушити білизна, для якої це не рекомендується.

Машина не висушує білизну.

- Білизна не висушилась або не активовано функцію сушіння. >>> Перевірте, чи було обрано функцію сушіння після вибору програми прання.

Неможливо відчинити дверцята завантаження.

- Дверцята машини не відчиняються в цілях техніки безпеки.>>>Якщо після виконання функції сушіння на дисплеї відображається індикатор блокування дверцят, машина не розблокує їх, поки вони не охолонуть в цілях вашої безпеки.
- Завантажувальні дверцята не відчиняються у разі відсутності електроживлення. >>> Щоб відкрити дверцята, відкрийте кришку фільтра насоса та опустіть ручку аварійного відчинення дверцят, розташовану біля задньої частини кришки фільтра. Див. «Блокування дверцят»

(*). Якщо білизна в барабані розподілена нерівномірно, машина не перейде до віджимання, щоб не пошкодити механізм і внутрішнє середовище. Поправте білизну та ще раз виконайте віджимання.

(**). Барабан не очищується регулярно.>>> Регулярно чистіть барабан. Див. 6.2



УВАГА!

















































- Якщо ви не можете усунути проблему, незважаючи на виконання інструкцій, наведених у цьому розділі, зверніться до продавця або представника авторизованого сервісного центру. Не намагайтеся самостійно відремонтувати несправний прилад.



ПОПЕРЕДЖЕННЯ!

- Для отримання відповідної інформації з пошуку й усунення несправностей див. Розділ HomeWhiz.

Таблиця умовних позначень

															
Полеридне прання	Швидке прання	Fast+ (Швидке прання)	Extra Rinse (Додаткове полоскання)	Extra Water (Додаткова вода)	Anti-crease (Захист від зморщень)	Pet hair removal (Видалення шерсті домашніх тварин)	Пара	Night mode (Нічний режим)	Замочування	Rinse hold (Опорушення зупинка з водою)	Sleeping (Замочування)	Автоматичне дозування	Вибір рідкого засобу	Вибір кондиціонера	
															
Ополіскування	Spin+Drain (Віджим+злив)	Злив	Температура	Віджимання	Без віджимання	Водопровідна вода (Холода)	Без води	Відстрочка запуску	Блокування від дітей	Блокування від дітей	Увімк. / Вимк.	Пуск / Зупинка	Рівень забруднення	Додати білизну	Завантажена програма
															
Прання	Ок (Закоричення)	Скасування	Anti-crease+ (Захист від зморщень*)	Сушіння	Додаткове сушіння	Сушіння у шафі	Сушіння для просування	Сушіння із встановленим часом							