

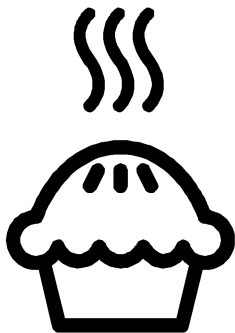

Духовка
Посібник користувача
Плита
Руководство пользователя



FSM67320DWS

UK / RU

285.3034.38/R.AH/14.05.2020/4-3
7785982802

Будь ласка, спочатку прочитайте посібник користувача!

Шановний покупець!

Дякуємо за те, що надали перевагу продукції компанії «Веко». Сподіваємося, що цей високоякісний виріб, виготовлений із застосуванням найсучасніших технологій, демонструватиме найкращі результати експлуатації. Для цього рекомендуємо вам прочитати весь посібник користувача та всю супровідну документацію, перш ніж користуватися виробом, і зберегти їх для майбутнього використання в довідкових цілях. Якщо ви передасте комусь прилад, передайте й посібник користувача. Дотримуйтеся всіх попереджень й інформації, які містяться в посібнику користувача.

Зверніть увагу, що цей посібник також може бути дійсним для інших моделей. У ньому буде чітко вказано розбіжності між моделями.

Пояснення до символів

У цьому посібнику користувача використано такі символи:



Важлива інформація або корисні поради з користування.



Попередження про небезпечні ситуації для життя та майна.



Попередження про ураження електричним струмом.



Попередження про ризик займання.



Попередження про гарячі поверхні.



Arçelik A.Ş.
Karaağaç caddesi No:2-6
34445 Sütlüce/İstanbul/TURKEY
Made in TURKEY

1 Важливі інструкції та попередження з техніки безпеки й охорони навколишнього середовища **4**

Загальні правила техніки безпеки ..	4
Електрична безпека	5
Безпека виробу	6
Призначення	10
Захист дітей	10
Утилізація старого приладу	10
Утилізація пакувальних матеріалів	11
Утилізація старого приладу	11

2 Загальна Інформація **12**

Огляд	12
Вміст упаковки	13
Технічні характеристики	14

3 Установка **16**

До початку установки	16
Установка та підключення	17

4 Підготовка **21**

Поради щодо збереження електроенергії	21
Початок використання	21
Налаштування часу	21
Початкове очищення виробу	22
Перше розігрівання	22

5 Правила експлуатації варильної панелі **24**

Загальна інформація щодо приготування	24
Використання варильних панелей	25

6 Використання духовки **27**

Загальна інформація щодо запікання, смаження та приготування на грилі	27
Використання електричної духової шафи	28
Робочі режими	28
Користування годинником духової шафи	30
Таблиця часу приготування	34
Використання гриля	37
Таблиця часу приготування на грилі	38

7 Догляд і технічне обслуговування **39**

Загальна інформація	39
Очищення варильної панелі	39
Очищення панелі управління	40
Очищення духовки	40
Демонтаж дверцят духової шафи.	41
Виймання внутрішнього скла дверцят	42
Заміна лампи освітлення духової шафи	43

8 Пошук та усунення несправностей **44**

1 Важливі інструкції та попередження з техніки безпеки й охорони навколишнього середовища

У цьому розділі наведені правила техніки безпеки, які допоможуть уникнути ризику травмування та пошкодження. При недотриманні цих правил усі гарантійні зобов'язання буде анульовано.

Загальні правила техніки безпеки

- Цей виріб можуть експлуатувати діти, старші за 8 років, і люди з обмеженими фізичними, сенсорними та розумовими здібностями, а також особи, що не мають достатнього досвіду та знань, лише за умови перебування під наглядом осіб, відповідальних за їхню безпеку, чи під їхнім керівництвом стосовно безпечного користування виробом і розуміння можливих ризиків. Слідкуйте за тим, щоб діти не грали з виробом. Діти можуть чистити й обслуговувати виріб лише під наглядом.
- Пристрій не повинен використовуватися

особами (зокрема дітьми) з обмеженими фізичними, сенсорними чи розумовими здібностями або браком досвіду та знань, за винятком випадків, коли використання відбувається під безпосереднім наглядом або відповідно до вказівок.

Наглядайте за дітьми, щоб вони не грали з пристроєм.

- У випадку передачі виробу третій особі для особистого використання або в цілях повторного використання необхідно також передати посібник користувача, наклейки виробу, а також всі пов'язані з ним документи та компоненти.
- Не встановлюйте виріб на килимовому покритті. Недостатня вентиляція під днищем може спричинити перегрів електричних деталей. і проблеми в роботі виробу.
- Роботи зі встановлення й ремонту мають виконувати лише представники

авторизованої сервісної служби. Виробник не несе відповідальності за шкоду, заподіяну внаслідок виконання робіт особами, які на це не уповноважені. Це також може призвести до анулювання гарантії. Перед встановленням уважно прочитайте інструкції.

- Не користуйтеся виробом, якщо він несправний чи має видимі ознаки пошкодження.
- Перевіряйте, щоб щоразу після використання перемикачі функцій були вимкнені.

Електрична безпека

- У разі несправності виробу слід припинити його експлуатацію, поки виріб не буде відремонтовано в авторизованому сервісному центрі. Існує ризик ураження електричним струмом!
- Підключайте виріб лише до розетки/лінії із заземленням, напруга та рівень захисту якої відповідають значенням, вказаним в таблиці технічних характеристик. У

- разі використання з трансформатором чи без нього переконайтеся у наявності заземлення, виконаного кваліфікованим електриком. Наша компанія не несе відповідальності за будь-які проблеми, що виникли внаслідок використання виробу без заземлення, виконаного відповідно до місцевих норм і правил.
- Суворо заборонено лити воду на виріб під час миття! Існує ризик ураження електричним струмом!
 - Під час робіт зі встановлення, обслуговування, чистки й ремонту виріб слід обов'язково від'єднати від електромережі.
 - Для запобігання нещасним випадкам, якщо шнур живлення пошкоджений, його має замінити виробник, його спеціаліст з сервісу чи інші особи, котрі мають аналогічну кваліфікацію.
 - Використовуйте шнур живлення, зазначений у таблиці технічних характеристик.

- Пристрій слід встановити таким чином, щоб його можна було повністю від'єднати від мережі. Від'єднання має виконуватися за допомогою штепсельної вилки чи вимикача, вбудованого у стаціонарну електричну мережу із дотриманням відповідних будівельних норм і правил.
 - Під час використання задня поверхня духової шафи нагрівається. Стежте за тим, електричні дроти не торкалися задньої стінки, оскільки це може спричинити їхнє пошкодження.
 - Стежте за тим, щоб шнур живлення не було затиснуто між рамою та дверцятами духової шафи, й не прокладайте його гарячими поверхнями. У разі недотримання цієї вимоги ізоляція кабелів може розплавитися і спричинити пожежу в результаті короткого замикання.
 - Усі роботи з електричним обладнанням та системами має проводити лише уповноважений і кваліфікований персонал.
 - У разі пошкодження вимкніть пристрій і від'єдняйте його від мережі електропостачання. Для цього вимкніть домашній запобіжник.
 - Переконайтеся, що номінальні параметри запобіжника відповідають характеристикам виробу.
- Безпека виробу
- **УВАГА:** Цей прилад і його зовнішні деталі під час роботи нагріваються. Будьте обережні й не торкайтеся нагрітих частин. За дітьми до 8 років треба постійно наглядати й не допускати їх до приладу.
 - Не користуйтеся виробом під впливом алкоголю й/або лікарських засобів, які погіршують кмітливість і координацію рухів.
 - Будьте обережні, коли додаєте до страв алкогольні напої. Спирт випаровується за високої температури і може призвести до пожежі, зайнявшись після контакту з гарячими поверхнями.

- Перевірте, щоб поруч із пристроєм не було легкозаймистих матеріалів, оскільки бічні поверхні можуть сильно нагріватися під час роботи.
- Під час використання пристрій нагрівається. Будьте обережні й не торкайтеся нагрітих частин всередині духової шафи.
- Усі вентиляційні отвори мають бути відкриті.
- Не нагрівайте в духовій шафі закриті контейнери та скляні банки. Тиск всередині контейнера чи банки може призвести до їх вибухання.
- Не можна ставити дека для випічки, тарілки або розміщувати алюмінієву фольгу безпосередньо на нижній поверхні духової шафи. Тепло, що акумулюється, може пошкодити нижню частину духової шафи.
- Для чищення скляних дверцят духової шафи не користуйтеся грубими абразивними засобами для чищення чи гострими металевими шкребками, щоб не подряпати поверхню, що може призвести до руйнування скла.
- Не використовуйте для чищення парові пристрої, бо це може призвести до ураження електричним струмом.
- (Залежить від моделі пристрою.) Правильне розташування решітчастої полиці й дека на решітчастих напрямних. Важливо правильно встановити решітчасту полицю й/або дека на напрямній. Посуньте решітчасту полицю чи дека між 2 напрямними й, перш ніж ставити продукти, переконайтеся у їхньому стійкому положенні (див. наступний малюнок).

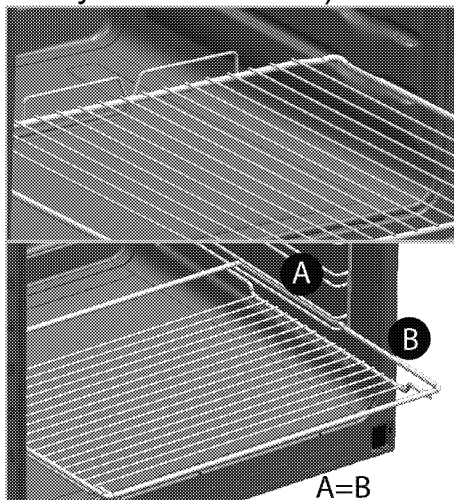

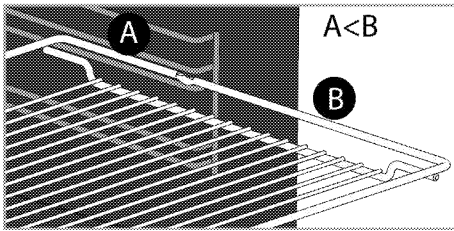

- Не користуйтеся духовою шафою, якщо скло передніх дверцят зняте чи тріснуло.
- Для встановлення й виймання страв з нагрітої духової шафи користуйтеся спеціальними термостійкими рукавицями.
- Розмістіть пергамент для випікання у горщик для приготування їжі або на приладдя для духовки (наприклад, панівку, дротяний гриль та ін.) разом з їжею та розмістіть все це у розігрітій духовці. Видаліть залишки пергаменту для випікання з приладдя або горщика, щоб зменшити ризик дотику пергаменту до нагрівальних елементів духовки. Ніколи не використовуйте пергамент за температури, що вище вказаного значення для пергаменту для випікання. Не розміщуйте пергамент

для випікання прямо на внутрішній поверхні духовки.

- **УВАГА:** Перед зміною лампи переконайтеся, що шнур живлення прикладу відомкнут звід мережи або що переривач мережи відомкнута, щоб уникнути поразки електричною струмою.
- Пристрій не слід встановлювати за декоративними дверцятами, оскільки це може призвести до перегрівання.
- Пристрій слід встановлювати безпосередньо на підлозі. Не встановлюйте пристрій на підставку чи стійку.
- **УВАГА:** Під час приготування їжі з жиром чи олією не залишайте варильну панель без нагляду, оскільки це може призвести до пожежі. Категорично **ЗАБОРОНЕНО** використовувати воду для гасіння полум'я; натомість слід вимкнути пристрій і накрити вогонь кришкою чи протипожежним покриттям.

- **ОБЕРЕЖНО:** За процесом приготування їжі необхідно наглядати. За короткочасним процесом приготування їжі необхідно наглядати постійно.
 - **УВАГА:** Пожежна небезпека: не зберігайте речі на варильних поверхнях.
 - **УВАГА:** Якщо поверхня тріснула, вимкніть пристрій, щоб уникнути ураження електричним струмом.
 - Якщо скло електроплитки розбилася: негайно вимкніть усі конфорки та всі електричні нагрівальні елементи, а також відключіть пристрій від електромережі. Не торкайтеся поверхні пристрою. Не використовуйте пристрій.
 - Конструкція цього виробу не передбачає керування ним за допомогою зовнішнього таймера чи окремої системи дистанційного керування.
 - Тиск пари через рідину на поверхні варильної панелі чи дні посуду може призвести до підстрибування посуду.
- Перевіряйте сухість поверхні духової шафи та дна посуду.
- **УВАГА:** В якості захисних пристроїв для кухонних плит слід використовувати лише вбудовані пристрої або такі, що спеціально розроблені для цього виробником приладу чи рекомендовані ним в інструкції з експлуатації. Використання невідповідних захисних пристроїв може призвести до нещасливого випадку.
- Для забезпечення пожежної безпеки виробу слід дотримуватися нижчезазначених вимог.
- Переконайтеся, що штепсельна вилка щільно вставлена в розетку та не іскрить.
 - Не користуйтеся пошкодженим чи обрізаним кабелем або подовжувачем; слід використовувати лише оригінальний кабель.
 - Переконайтеся, що в розетці, до якої підключено виріб, немає рідини чи вологи.

Призначення

- Прилад призначений для домашнього використання. Використання з комерційною метою є неприпустимим.
- **ОБЕРЕЖНО:** Цей прилад призначений тільки для приготування їжі. Його не можна використовувати для інших цілей, наприклад, для обігріву приміщення."
- Прилад не слід використовувати з метою нагрівання тарілок під грилем, розвішування серветок і посудних рушників на ручках, сушіння й нагрівання.
- Виробник не несе відповідальності за будь-які збитки, спричинені неправильним використанням або помилками експлуатації.
- Духову шафу можна використовувати для розморожування, випічки та смаження на грилі.

Захист дітей

- **УВАГА:** Доступні частини можуть нагріватися під час використання. Не

допускайте дітей до приладу.

- Пакувальні матеріали можуть становити небезпеку для дітей. Зберігайте пакувальні матеріали у місцях, недоступних для дітей. Всі компоненти упаковки слід утилізувати відповідно до екологічних стандартів.
- Електричне обладнання становить загрозу для дітей. Під час роботи приладу не допускайте до нього дітей та не дозволяйте дітям гратися з ним.
- Не зберігайте над приладом речі, які можуть дістати діти.
- Не ставте на відчинені дверцята важкі речі та не дозволяйте дітям сідати на дверцята. Це може спричинити перекидання приладу або пошкодження петель дверцят.

Утилізація старого приладу

Відповідність Директиві щодо відпрацьованого електричного й електронного обладнання (Директива WEEE) й утилізація відходів



Цей виріб відповідає вимогам Директиви WEEE (2012/19/EU). Цей виріб позначений символом приналежності до категорії відходів електричного й електронного обладнання (WEEE).

Цей виріб виготовлений з високоякісних деталей та матеріалів, які підлягають повторному використанню й переробці. Після закінчення терміну експлуатації цей виріб не можна викидати разом зі звичайними побутовими відходами. Його слід здати у відповідний пункт збору відходів електричного й електронного обладнання як вторинної сировини. Інформацію про місцезнаходження найближчого пункту збору відходів можна отримати в місцевих органах влади.

Відповідність Директиві щодо обмеження використання шкідливих речовин (RoHS)

Цей виріб відповідає вимогам Директиви RoHS (2011/65/EU). Він не містить шкідливих та інших речовин, використання яких заборонено цією Директивою.

Утилізація пакувальних матеріалів

- Пакувальні матеріали становлять загрозу для дітей. Зберігайте пакувальні матеріали в безпечному й недоступному для дітей місці. Пакувальні матеріали для приладу

виготовлені з матеріалів, які підлягають вторинній переробці. Правильно утилізуйте їх і сортуйте відповідно до вказівок стосовно відходів, які підлягають переробці. Не викидайте їх разом зі звичайними побутовими відходами.

Утилізація старого приладу

- Збережіть оригінальну упаковку приладу й перевозьте прилад у ній. Дотримуйтеся вказівок, зазначених на упаковці. Якщо оригінальна упаковка не збереглася, обгорніть пристрій пухирчастим поліетиленом або товстим картоном і надійно заклейте стрічкою.
- Щоб запобігти пошкодженню дверцят решітчастим грилем і деками, розмістіть шматок картону з внутрішнього боку дверцят духовки нарівні з деками. Прикріпіть дверцята духовки до бічних стінок клейкою стрічкою.
- Не підіймайте й не пересувайте прилад за дверцята чи ручку.
-  Не ставте на пристрій жодних предметів і не розташовуйте його вертикально.
-  Перевірте загальний вигляд пристрою на можливі пошкодження під час транспортування.

2 Загальна Інформація

Огляд

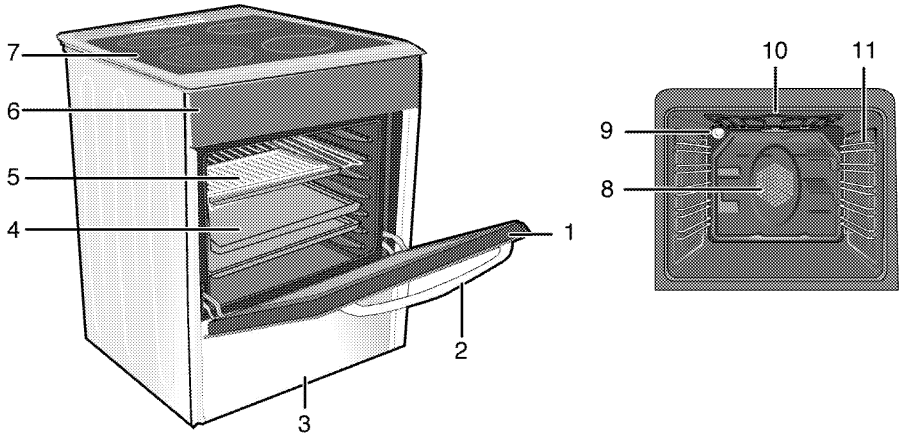

- | | |
|-------------------------|---|
| 1 Передні дверцята | 8 Двигун вентилятора (за сталевим листом) |
| 2 Ручка | 9 Лампочка |
| 3 Нижня висувна шухляда | 10 Нагрівальний елемент гриля |
| 4 Деко | 11 Положення полиць |
| 5 Полиця-решітка | |
| 6 Панель управління | |
| 7 Панель пальника | |

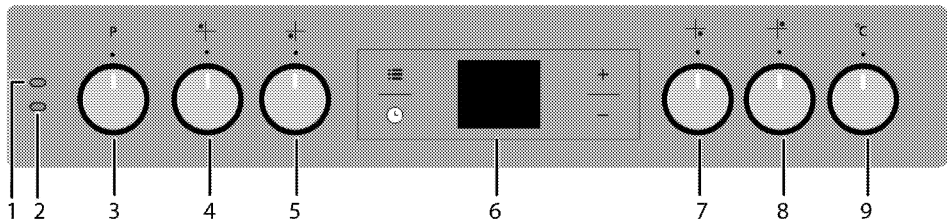

- | | |
|---|---|
| 1 Сигнальна лампочка | 6 Цифровий таймер |
| 2 Лампочка термостата | 7 Одноконтурна зона нагріву Передній правий |
| 3 Ручка вибору функції | 8 Розширена зона нагріву Задній правий |
| 4 Одноконтурна зона нагріву Задній лівий | 9 Ручка термостата |
| 5 Двоконтурна зона нагріву Передній лівий | |

Вміст упаковки

i Аксесуари, що входять до комплекту постачання, залежать від моделі виробу. Комплект постачання вашого виробу може містити не всі аксесуари, описані в цьому посібнику користувача.

1. Посібник користувача

2. Стандартне деко

Для випічки, замороженої їжі та великих шматків м'яса.

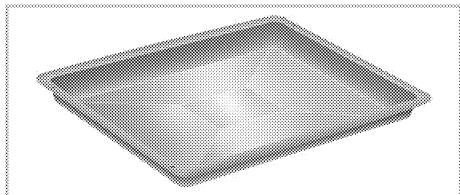

3. Глибоке деко

Для випічки, смаження великих шматків м'яса, приготування соковитих страв і збирання жиру, що стікає, при приготуванні на грилі.

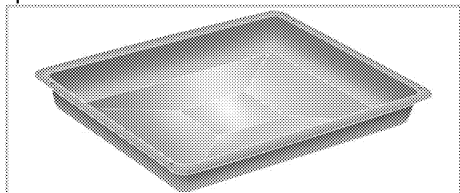

4. Решітчастий гриль

Для смаження, а також розміщення продуктів при випіканні, смаженні чи приготуванні запіканок на потрібній полиці.

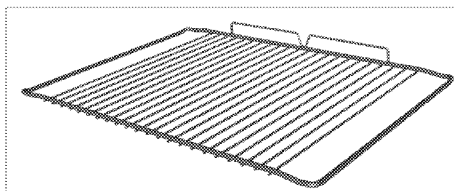
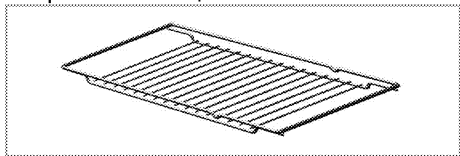

5. Правильне розташування решітчастої полиці й дека на висувних напрямних (Ця функція — додаткова. Вона може бути відсутньою у вашому виробі.)

Висувні напрямні дозволяють зручно встановлювати й діставати дека й решітчасту полицю. Використовуючи деко й решітчасту полицю з висувними напрямними, переконайтеся, що штифти ззаду висувної напрямної розташовані навпроти країв решітчастої полиці й дека.

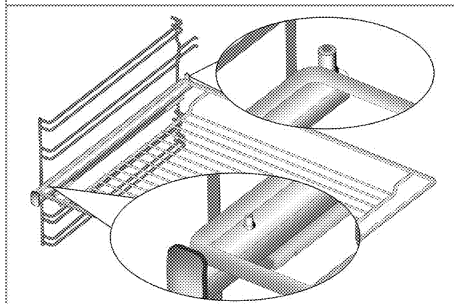
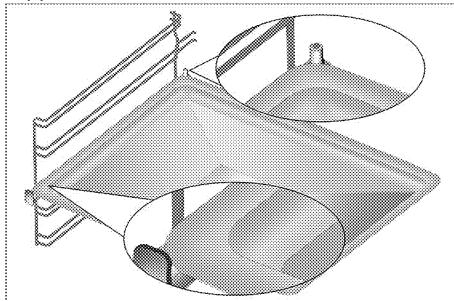

Технічні характеристики

ЗАГАЛЬНІ ВІДОМОСТІ	
Зовнішні габарити (висота/ширина/глибина)	850 мм/600 мм/600 мм
Напруга/частота	220-240 В/ 380-415 В 3N ~ 50 Гц
Загальне споживання електроенергії	10 кВт
Тип кабелю/переріз	мін. H05VV-FG 3 x 4 мм ² / 5 x 2,5 мм ²
Варильна поверхня	
Конфорки	
Задній лівий	Одноконтурна зона нагріву
Розмір	140 мм
Живлення	1200 Вт
Передній лівий	Двоконтурна зона нагріву
Розмір	210/120 мм
Живлення	2200/750 Вт
Передній правий	Одноконтурна зона нагріву
Розмір	180 мм
Живлення	1800 Вт
Задній правий	Розширена зона нагріву
Розмір	170/265 мм
Живлення	1500/2400 Вт
ДУХОВА ШАФА/ГРИЛЬ	
Головна духовна шафа	Багатофункціональна духовна шафа
Лампа внутрішнього освітлення	15–25 Вт
Енергоспоживання гриля	2.2 кВт

Базове: інформацію на табличці з енергетичними даними електричних духових шаф наведено відповідно до стандарту EN 60350-1 / IEC 60350-1. Ці дані визначено за умови стандартного навантаження з функціями нижнього-верхнього нагрівального елемента чи нагрівання за допомогою вентилятора (за наявності).

Клас енергопостачання визначено відповідно до такої пріоритетності залежно від наявності чи відсутності відповідних функцій у виробі. 1 – Приготування з вентилятором – економічний режим, 2 – Повільне приготування в турборежимі, 3 – Приготування в турборежимі, 4 – Нагрівання зверху та знизу з вентилятором, 5 – Нагрівання зверху та знизу.

i З метою удосконалення якості продукції технічні характеристики приладу можуть бути змінені без попереднього повідомлення.

i Малюнки в цьому посібнику є схематичними і можуть не відповідати вашому виробові.

i Значення, наведені на табличках машини та в супровідній документації, отримані в лабораторних умовах згідно з відповідними стандартами. Залежно від умов експлуатації та навколишнього середовища ці значення можуть змінюватися.

3 Установка

Пристрій має встановити кваліфікований спеціаліст відповідно до чинних нормативів. В іншому разі, гарантію буде анульовано. Виробник не несе відповідальності за шкоду, заподіяну внаслідок виконання робіт особами, які на це не уповноважені. Це може призвести до анулювання гарантії.

i Покупець відповідальний за підготовку місця для установки й виконання електричних з'єднань.

! Прилад слід встановити відповідно до всіх місцевих норм з питань газового й/або електричного обладнання.

! Перед установкою огляньте прилад на наявність дефектів. Якщо такі є, не встановлюйте його. Пошкоджені прилади можуть становити загрозу для вашої безпеки.

До початку установки

Аби забезпечити наявність необхідних проміжків для циркуляції повітря під пристроєм, рекомендуємо встановлювати його на твердій поверхні так, щоб ніжки не занурювалися в килим або м'яке підлогове покриття.

Кухонна підлога має витримати вагу пристрою з урахуванням додаткової ваги посуду для приготування та страв.

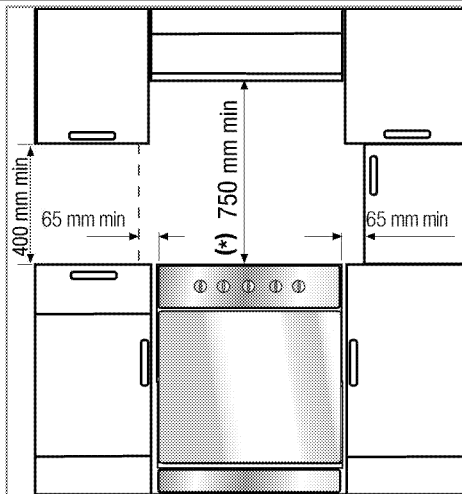

- Йї можна використовувати разом із кухонними шафами по обидва боки, проте необхідно залишити щонайменше 400 мм вільного простору над рівнем конфорок, а також щонайменше 65 мм вільного простору між духовкою і стінкою, перегородкою або високою кухонною шафою.
- Крім того, духовка може стояти окремо. Забезпечте вільний простір щонайменше 750 мм від поверхні духовки до поверхонь над нею.
- За необхідності установка надплитного очисника повітря дотримуйтеся інструкцій його виробника щодо висоти монтажу пристрою (мін. 650 мм).
- Пристрій належить до класу 1, отже, його можна встановлювати так, щоб задня поверхня й **одна** з бічних сторін сусідили з кухонними стінами, меблями чи обладнанням будь-якого розміру. Кухонні меблі чи обладнання з **іншого** боку мають дорівнювати духовій шафі за розміром чи бути меншими.

- Кухонні меблі, розташовані поряд із пристроєм, мають бути термостійкими (витримувати температуру щонайменше 100 °С).

Запобіжний ланцюжок

Якщо прилад обладнано двома запобіжними ланцюгами(2);

Щоб запобігти падінню приладу в разі порушення рівноваги, прикріпіть його двома запобіжними ланцюжками, які входять до комплекту постачання.

Прикріпіть гачок (1) до стіни кухні (6), використовуючи відповідний дюбель, і приєднайте запобіжний ланцюжок (3) до гачка за допомогою фіксатора (2).

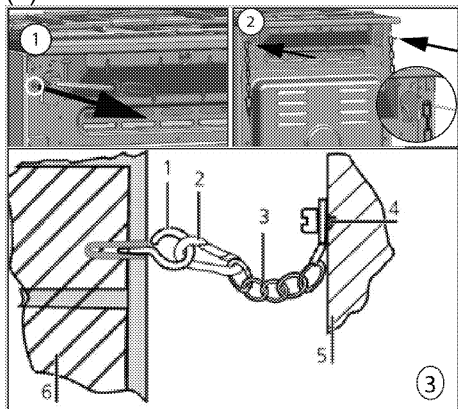

- 1 Гачок для приєднання ланцюжка
- 2 Фіксатор
- 3 Запобіжний ланцюжок
- 4 Надійно прикріпіть ланцюжок до задньої стінки приладу
- 5 Задня стінка приладу
- 6 Стіна кухні

Якщо прилад обладнано одним запобіжним ланцюгом(1);

Щоб запобігти падінню приладу в разі порушення рівноваги, прикріпіть його запобіжним ланцюгом, який входить до комплекту постачання.

Виконайте дії, показані на зображенні, щоб закріпити запобіжний ланцюг на приладі.

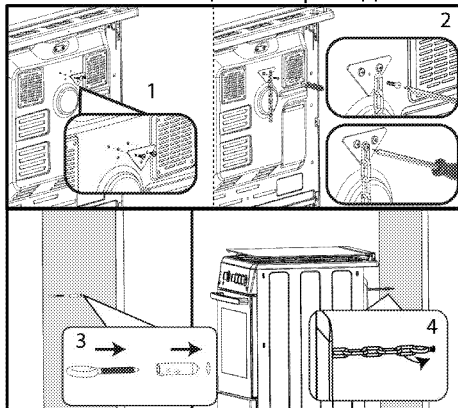

- Щоб запобігти нахилу плити вперед, вбік чи навкіс, запобіжний ланцюжок має бути якомога коротшим.

Запобіжний ланцюжок для кухонних плит, не оснащених гніздом для встановлення скоби.

Установка та підключення

Виріб слід встановлювати й під'єднувати відповідно до затверджених правил установки.

- Не встановлюйте пристрій поряд з холодильниками чи морозильниками. Тепло, випромінюване пристроєм, може призвести до зростання енергоспоживання охолоджувального обладнання.

- Виріб мають переносити щонайменше двоє людей.
- Виріб слід встановлювати безпосередньо на підлозі, а не на підставці чи стійці.

i Не підіймайте й не пересувайте пристрій за дверцята чи ручку. Дверцята, ручка чи завіси можуть пошкодитися.

Електричне з'єднання

Підключіть прилад до розетки/лінії із заземленням, захищеної мініатюрним вимикачем відповідного номіналу (див.таблицю технічних характеристик). При використанні приладу з трансформатором чи без нього його слід підключати до електромережі, яка має заземлення, виконане кваліфікованим електриком. Наша компанія не несе відповідальності за збитки внаслідок використання приладу без заземлення, виконаного відповідно до місцевих норм і правил.

! Підключення пристрою до джерела електроживлення має виконувати тільки авторизований кваліфікований персонал. Гарантійний період починається тільки після правильного установки. Виробник не несе відповідальності за шкоду, заподіяну внаслідок виконання робіт особами, які на це не уповноважені.

! Шнур живлення не можна затискати або згинати; він не повинен контактувати з гарячими частинами пристрою. Заміну пошкодженого шнура живлення має виконувати кваліфікований електрик. В іншому разі існує ризик ураження електричним струмом, короткого замикання чи пожежі!

Показники щодо мережі живлення мають відповідати даним у

паспортній таблиці виробу. Залежно від типу пристрою паспортна таблицка впадає в око після відчинення дверцят або відкривання нижньої кришки чи знаходиться на його задній стінці. Кабель електроживлення вашого пристрою має відповідати значенням у таблиці технічних характеристик.

! Перш ніж розпочинати будь-які роботи зі установки електричного обладнання, відключіть виріб від мережі електроживлення. Існує ризик ураження електричним струмом!

Під'єднання кабеля електроживлення

i Під час монтажу електропроводки слід дотримуватися національних/місцевих норм, які стосуються електричного обладнання, і використовувати відповідну розетку/лінію та штепсельну вилку для духовки. У випадку, якщо максимальна потужність приладу перевищує характеристики вилки та розетки/лінії, слід підключити його напряму до стаціонарної електричної мережі без використання штепсельної вилки та розетки/лінії.

1. Якщо кабель електроживлення не входить до комплекту постачання пристрою, кабель електроживлення, обраний з таблиці (Технічні характеристики, стор. 14) відповідно до характеристик електромережі у вас вдома, слід під'єднувати до пристрою відповідно до інструкцій на комутаційній схемі.

У разі неможливості вимкнути всі полюси джерела живлення слід використовувати для під'єднання розмикач з мінімальною відстанню між контактами 3 мм (для запобіжників, захисних вимикачів, контакторів). Всі полюси розмикача мають знаходитися поряд із пристроєм (але не над ним) відповідно до правил Міжнародної електротехнічної комісії. Недотримання даної інструкції може викликати проблеми експлуатації та спричинити анулювання гарантії на пристрій.

i Рекомендовано застосування додаткового запобіжного заходу у вигляді автоматичного вимикача залишкового струму.

- Відкрийте кришку клемної колодки за допомогою викрутки.
- Пропустіть кабель електроживлення через кабельний затискач під клемою і прикріпіть його до корпусу затискним гвинтом на кріпленні кабелю.
- Під'єднайте кабелі відповідно до схеми, яка входить до комплекту постачання.

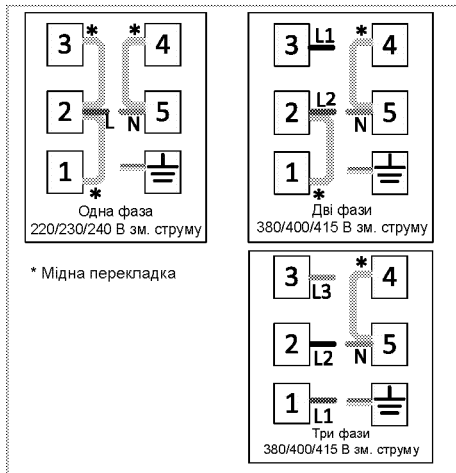

- Закрийте кришку клемної колодки після підключення кабелів.
- Прокладіть кабель живлення так, аби він не контактував із пристроєм і не був затиснений між пристроєм і стіною.

i Для забезпечення безпеки кабель не має перевищувати 2 метри завдовжки.

- Посуньте пристрій до кухонної стіни.
- Регулювання ніжок духової шафи**
Через вібрації під час використання посуд може рухатися. Цієї небезпечної ситуації можна уникнути, якщо пристрій вирівняно та збалансовано.
Для гарантування безпеки вирівняйте пристрій, відрегулювавши чотири нижні ніжки, повертаючи їх праворуч або ліворуч, і сумістивши рівень з робочою поверхнею.

Для пристроїв з охолоджувальним вентилятором . Вона може бути відсутньою у вашому виробі.)

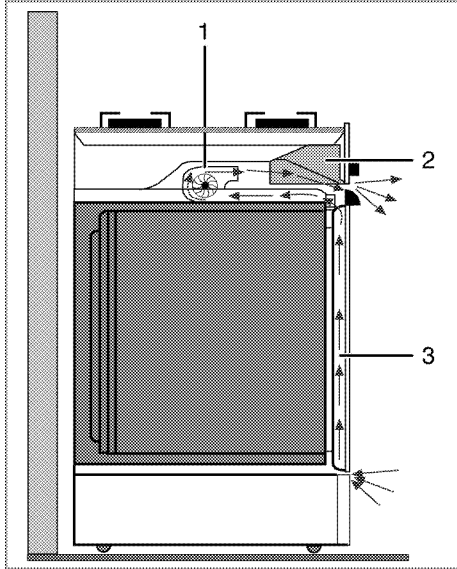

1 Охолоджувальний вентилятор

2 Панель управління

3 Дверцята

Вентилятор охолодження охолоджує як панель управління, так і передню панель обладнання.

i Охолоджувальний вентилятор працюватиме протягом близько 20-30 хвилин після вимкнення духової шафи.

Остання перевірка

1. Виконайте повторне підключення до мережі електроживлення.
2. Перевірте роботу електричних функцій.

4 Підготовка

Поради щодо збереження електроенергії

Наведені нижче поради допоможуть використовувати пристрій, не завдаючи шкоди навколишньому середовищу та зберігаючи електроенергію:



- Користуйтеся темним чи емальованим посудом: це покращить передачу тепла.
- Під час приготування виконуйте процедуру розігрівання, якщо вона рекомендована у посібнику користувача чи рецепті.
- Під час приготування їжі не відчиняйте дверцята духової шафи занадто часто.
- Якщо це можливо, намагайтеся готувати в духовій шафі кілька страв одночасно. Ви можете готувати, розмістивши два контейнери з продуктами на решітчастому ґрилі.
- Готуйте одну страву за іншою, адже духові шафи вже розігріта.
- Для економії електроенергії можна вимикати духову шафу за кілька хвилин до завершення приготування страви. Не відчиняйте дверцята духової шафи.
- Розморозуйте заморожені продукти перед приготуванням.
- Використовуйте каструлі/сковорідки з кришками для приготування. Якщо кришки немає, енергоспоживання може зрости в 4 рази.
- Оберіть конфорку, що відповідає розміру використовуваної каструлі. Обирайте для страв каструлі правильного розміру. Більші каструлі потребують більше електроенергії.

- Готуючи на електричних варильних панелях, використовуйте каструлі з плоским дном. Каструлі з товстим дном забезпечують кращу теплопровідність. Використовуючи його, можна зберегти до 1/3 електроенергії.
- Контейнери й каструлі мають бути сумісними з конфорками. Дно контейнера чи каструлі має бути не менше за конфорку.
- Підтримуйте чистоту зон нагрівання та дна каструль. Бруд зменшить теплопровідність між зоною нагрівання та дном каструлі.
- Під час тривалого приготування вимикайте зону нагрівання за 5-10 хвилин до завершення часу приготування. Завдяки залишковому теплу економія енергоспоживання може досягти 20%.
- Інформацію про енергоефективність відповідно до ЄС 66/2014 можна знайти на фішці продукту, наданій із продуктом.

Початок використання Налаштування часу

- ❗ Під час налаштування на дисплеї будуть блимати відповідні символи.

Після першого увімкнення духової шафи встановіть поточний час за допомогою кнопок **+**/**-**.

- ❗ Для моделей із сенсорним управлінням спершу торкніться:  , а потім за допомогою кнопок **+** / **-** встановіть час дня.

Торкніться символу  та зачекайте 4 секунди, не натискаючи клавіш, щоб підтвердити налаштування.

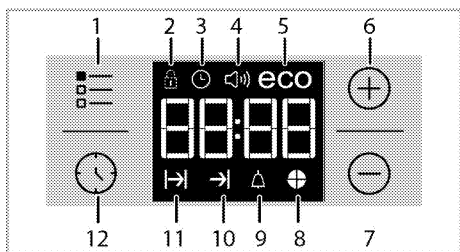

- 1 Кнопка налаштування
- 2 Символ блокування кнопок
- 3 Символ годинника
- 4 Символ гучності звукового сигналу . Вона може бути відсутньою у вашому виробі.)
- 5 Символ економічного режиму
- 6 Кнопка «плюс»
- 7 Кнопка «мінус»
- 8 Символ часу приготування пирога
- 9 Символ звукового сигналу
- 10 Символ завершення часу приготування
- 11 Символ часу приготування
- 12 Кнопка програми

i Якщо початкова настройка часу не була здійснена, годинник з самого початку буде показувати 12:00, також буде відображатися символ 🕒. Символ зникне після налаштування часу.

i Налаштування поточного часу скасовуються після перебоїв електроживлення. Їх слід налаштувати повторно.

Початкове очищення виробу

i Деякі засоби для миття або матеріали для чищення можуть пошкодити поверхню. Під час чищення не використовуйте агресивні засоби для миття, порошки/рідини для чищення або гострі предмети.

- 1.Видаліть всі пакувальні матеріали.
- 2.Протріть поверхні виробу вологою тканиною чи губкою, а потім витріть насухо.

Перше розігрівання

Нагрівайте прилад протягом приблизно 30 хвилин, а потім вимкніть його. Таким чином буде випалено будь-які залишки речовин після виробництва або шари консервуючих речовин.



Гарячі поверхні можуть стати причиною опіків! Під час використання пристрій може нагріватися. Не торкайтеся гарячих конфорок, внутрішніх частин духової шафи, нагрівальних елементів тощо. Не допускайте дітей до пристрою.

Для установки й виймання страв з нагрітої духової шафи користуйтеся спеціальними термостійкими рукавицями.

Електрична духова шафа

- 1.Витягніть з духової шафи всі дека й решітчастий гриль.
- 2.Закрийте дверцята духової шафи.
- 3.Оберіть положення Static (Статичне).
- 4.Виберіть максимальне нагрівання для гриля; див. *Використання електричної духової шафи, стор. 28.*
- 5.Дайте духовій шафі попрацювати протягом 30 хвилин.

6. Вимкніть духову шафу; див. *Використання електричної духової шафи, стор. 28*

Духова шафа з грилем

1. Витягніть з духової шафи всі дека й решітчастий гриль.
2. Закрийте дверцята духової шафи.
3. Виберіть максимальне нагрівання для гриля; див. *Використання гриля, стор. 37*.
4. Дайте духовій шафі попрацювати протягом 15 хвилин.

5. Вимкніть гриль; див. *Використання гриля, стор. 37*



Після першого вмикання протягом кількох годин можуть з'явитися запах і дим. Це цілком нормально. Забезпечте достатню вентиляцію приміщення, щоб усунути дим і запах. Не вдихайте дим і запахи, що виділяються.

5 Правила експлуатації варильної панелі

Загальна інформація щодо приготування



Не заповнюйте каструлю рослинною олією понад третину. Під час нагрівання олії не залишайте варильну панель без нагляду. Перегріта олія може спричинити пожежу. **Не намагайтеся загасити пожежу водою!** При займанні олії накрийте посуд ковдрою чи вологою тканиною. Якщо це безпечно, вимкніть варильну панель і зателефонуйте до пожежної служби.

- Завжди ретельно висушуйте продукти перед смаженням й обережно опускайте їх у гарячу олію. Перед смаженням переконайтеся, що заморожені продукти цілком розморожені.
- Під час нагрівання олії не накривайте посуд кришкою.
- Розміщуйте сковорідки й каструлі так, аби їхні ручки не були розташовані над варильною панеллю для запобігання нагріванню. Не ставте на варильну панель нестійкий або здатний до перекидання посуд.
- Не ставте на увімкнені зони нагрівання порожній посуд і каструлі. Це може їх пошкодити.
- Використання зони нагрівання без посуду чи каструлі спричинить пошкодження приладу. Після завершення приготування вимкніть зони нагрівання.

- Оскільки поверхня приладу може бути гарячою, не ставте на неї пластиковий чи алюмінієвий посуд. негайно очистіть із поверхні випадково розплавлені рештки цих матеріалів. У посуді з вищезгаданих матеріалів не варто зберігати й продукти.
- Використовуйте лише каструлі й посуд із плоским дном.
- Наповнюйте каструлі та сковорідки достатньою кількістю їжі. Таким чином ви запобігатимете проливанню страв і зайвому чищенню. Не кладіть на зони нагрівання кришки каструль або сковорідок. Розташуйте каструлі по центру зони нагрівання. При бажанні перемістити каструлю на іншу зону нагрівання, замість посувати, підніміть і поставте її на потрібну зону.

Поради щодо склокерамічних варильних панелей

- Склокерамічна поверхня є жароміцною; на неї не впливають значні коливання температури.
- Склокерамічну поверхню заборонено використовувати для зберігання чи різання продуктів.
- Використовуйте лише каструлі та сковорідки з обробленим дном. Гострі краї подряпають поверхню.
- Заборонено використовувати алюмінієвий посуд і каструлі. Алюміній пошкоджує склокерамічну поверхню.

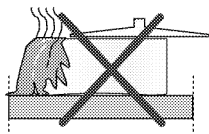

Пролиті рідини можуть пошкодити склокерамічну поверхню й викликати пожежу.

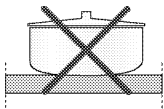

Не використовуйте посуд з увігнутим або випуклим дном. Використовуйте лише каструлі та сковорідки з плоским дном. Вони нагріваються більш швидко й рівномірно.

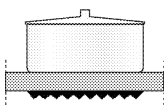

Використовуйте лише каструлі та сковорідки з плоским дном. Вони нагріваються більш швидко й рівномірно. Якщо діаметр каструлі замалий, енергія споживається даремно.

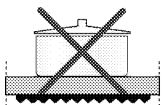

- 4 Розширена зона нагріву 17-19/26-28 см перелік рекомендованих діаметрів посуду для використання на відповідних конфорках.



Стежте, щоб предмети не падали на варильну панель. Навіть маленькі предмети (наприклад, сільничка) можуть пошкодити варильну панель. Не користуйтеся варильними панелями з тріщинами. Вода може потрапити в тріщини та призвести до короткого замикання. Якщо поверхня пошкоджена (наприклад, є видимі тріщини), відразу вимкніть пристрій, щоб уникнути ризику ураження електричним струмом.

Склокерамічна варильна панель оснащена індикатором робочого режиму й індикатором зони нагрівання.

Індикатор зони нагрівання позначає стан активної зони й залишається увімкненим після її вимкнення конфорки. Коли температура конфорки знижується настільки, що до неї можна доторкнутися, індикатор вимикається. Блмання індикатора зони нагрівання не є несправністю.



Склокерамічні варильні панелі швидкого нагрівання яскраво світяться, коли увімкнені. Не задивляйтеся на яскраве світло.

Використання варильних панелей

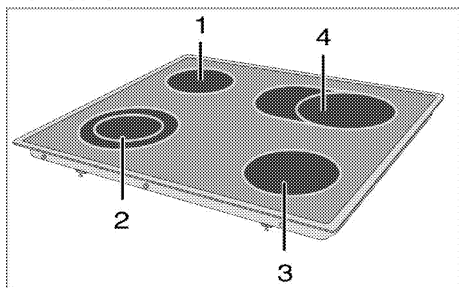

- 1 Одноконтурна зона нагріву 14-16 см
- 2 Двоконтурна зона нагріву 21-23/12-14 см
- 3 Одноконтурна зона нагріву 18-20 см

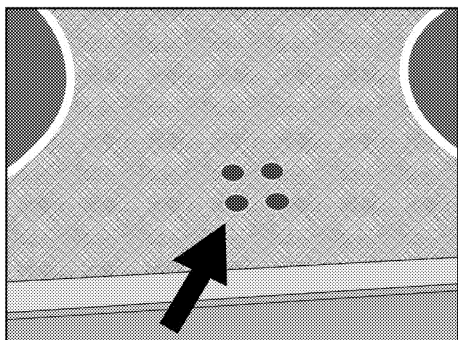

Вмикання керамічних конфорок

Для керування конфорками використовуються ручки управління варильною панеллю. Щоб отримати потрібну потужність нагрівання, поверніть ручки управління варильною панеллю до відповідного рівня.

Рівень нагрівання	1	2–3	4–6
	розігрівання	тушкування, готування на повільному вогні	приготування, смаження, кип'ятіння

Рівень нагрівання	1	2	3
	розігрівання	тушкування, готування на повільному вогні	приготування, смаження, кип'ятіння

Вимкнення керамічних конфорок

Поверніть ручку управління конфоркою у ВИМКНЕНЕ (верхнє) положення.

Використання зон нагрівання з кількома сегментами

Зони нагрівання з кількома сегментами дозволяють готувати в посуді різного розміру в межах однієї зони нагрівання. У разі увімкненні цих зон нагрівання спершу вмикається внутрішня зона нагрівання.

1. Щоб змінити діаметр робочої зони нагрівання, поверніть ручку управління за годинниковою стрілкою.
2. Під час зміни радіуса конфорки прозвучить клацання.

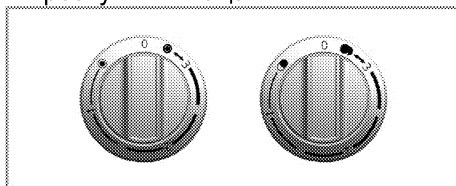

Вимкнення зон нагрівання з кількома сегментами

1. Щоб вимкнути духову шафу, поверніть ручку управління проти годинникової стрілки у ВИМКНЕНЕ (верхнє) положення. Усі сегменти зони нагрівання будуть вимкнені.

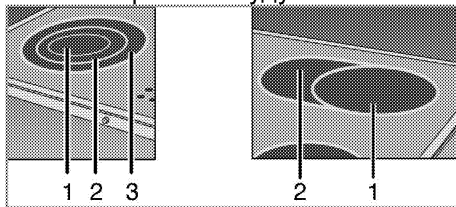

- 1 Положення 1
- 2 Положення 2
- 3 Положення 3

i Положення 2 і 3 зон нагрівання з кількома сегментами не працюють незалежно.

6 Використання духовки

Загальна інформація щодо запікання, смаження та приготування на грилі



Гарячі поверхні можуть стати причиною опіків!

Під час використання пристрій може нагріватися. Не торкайтеся гарячих конфорок, внутрішніх частин духової шафи, нагрівальних елементів тощо. Не допускайте дітей до пристрою.

Для установки й виймання страв з нагрітої духової шафи користуйтеся спеціальними термостійкими рукавицями.



Будьте обережні, відчиняючи дверцята, оскільки назвні виходить пара.

Пара може обпалити вам руки, обличчя та/або очі.

Поради щодо запікання

- Використовуйте металевий посуд з покриттям, яке не пригорас, алюмінієві ємності чи термостійкі силіконові форми для випічки.
- Використовуйте місце на решітці найпродуктивнішим чином.
- Встановіть форму для випікання посередині решітки.
- Вибирайте правильне положення решітки перед увімкненням духової шафи чи гриля. Не змінюйте положення решітки, якщо духовка гаряча.
- Дверцята духовки мають бути зачинені.

Поради щодо смаження

- Такі приправи, як лимонний сік і чорний перець, покращать результат приготування цільного

курчати, індички чи великого шматка м'яса.

- Приготування м'яса з кістками триватиме на 15-30 хвилин довше, ніж смаження м'яса аналогічного розміру без кісток.
- Дотримуйтеся розрахунку: 4-5 хвилин на сантиметр висоти м'яса.
- Після завершення часу приготування залиште м'ясо в духовці на 10 хвилин. Сік краще розподілиться по всій поверхні смаженини та не виділятиметься під час різання готової страви.
- Рибу у вогнетривкому посуді слід встановити на решітку на середньому чи низькому рівні.

Поради щодо приготування на грилі

Під час приготування на грилі м'ясо, риба та птиця швидко набувають коричневого відтінку та запашної скоринки й водночас не пересушуються. Плоскі шматки, м'ясо на рожні й сосиски, а також овочі зі значним вмістом води (наприклад, помідори й цибуля) призначені саме для приготування на грилі.

- Рівномірно розподіліть шматки для приготування на грилі на решітчастому грилі чи на піддоні для випікання з решітчастим грилем, аби вони не перевищували розмірів нагрівального елемента.
- Встановіть решітчасту полицю чи піддон для випікання з грилем у духовій шафі на потрібному рівні. Під час приготування на решітчастій полиці встановіть піддон для випікання на нижній решітці з метою збирання крапель жиру. Розмір піддона для випікання, який встановлюється, повинен

охоплювати всю зону гриля. Цей піддон може не входити до комплекту пристрою. Налийте у піддон для випікання трохи води, щоб полегшити очищення.



Продукти, непридатні для приготування на грилі, можуть спричинити займання. Для смаження на грилі використовуйте тільки їжу, призначену для смаження на грилі за умови високої температури. Не розміщуйте продукти занадто близько до задньої частини гриля. Це найгарячіше місце, і жирна їжа може загорітися.

Використання електричної духової шафи

Духова шафа оснащена ручками висувного типу, які видаються в разі натисканні.

1. Натисніть на ручку, щоб вона видалася, і поверніть її, щоб зробити потрібне налаштування.

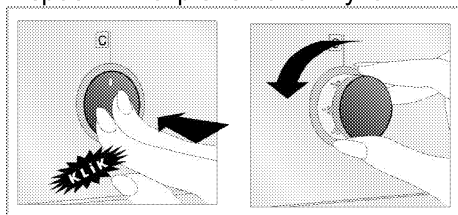

2. Після завершення приготування натисніть ручку всередину.

Вибір температури й робочого режиму

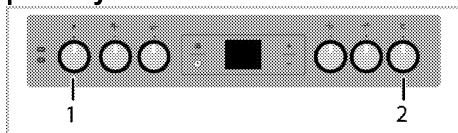

- 1 Ручка вибору функції
- 2 Ручка термостата

1. Встановіть ручку вибору функції на потрібний робочий режим.
2. Встановіть ручку регулювання температури на потрібне значення температури.

» Духова шафа розігріється до встановленої температури й утримуватиме її. Під час нагрівання світиться температурний індикатор.

»

Вимкнення електричної духової шафи

Поверніть ручку вибору функції і ручку температури у (верхнє) положення «вимкнено».

Положення решітки (для моделей із грилем)

Важливо правильно встановити решітчастий гриль на дротяні напрямні. Решітчастий гриль необхідно вставити між дротяними напрямними, як показано на малюнку.

Не допускайте контакту решітчастого гриля із задньою стінкою духової шафи. Щоб отримати гарні результати приготування їжі на грилі, зсуньте його до передньої частини шафи та встановіть у таке положення, щоб гриль не заважав закривати дверцята.

(Залежить від моделі пристрою.)

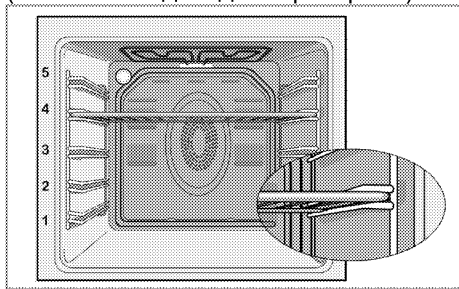

Робочі режими

Порядок представлених робочих режимів може відрізнятися від характеристик вашого виробу.

Нагрівання згори та знизу



Страва нагрівається згори та знизу. Їжа нагрівається одночасно згори та знизу. Наприклад, це підходить для кексів, випічки або печива та запіканок у формах для випікання. Готуйте тільки з одним деком.

Нагрівання знизу



Страва нагрівається лише знизу. Це підходить для піци та для піджарювання страви знизу в кінці приготування. Ця функція також спрощує чищення парою.



Нагрівання згори та знизу з обдуванням



Страва нагрівається згори та знизу й обдувається вентилятором на задній стінці. Вентиляція сприяє швидкому рівномірному розподілу гарячого повітря всередині духової шафи. Готуйте тільки з одним деком.

Робота з вентилятором



Духовка не нагрівається. Працює лише вентилятор (на задній стінці). Заморожені гранульовані продукти повільно розморожуються при кімнатній температурі, а приготовані продукти охолоджуються.

Нагрівання з обдуванням



Здійснюється нагрівання з використанням вентилятора на задній стінці. Вентиляція сприяє швидкому рівномірному розподілу гарячого повітря всередині духової шафи. У більшості випадків розігрівання не потрібне. Режим підходить для приготування страв на решітці, встановленій на різних рівнях. Підходить для приготування з кількома деками. Ця функція також спрощує чищення парою.

Режим «3D»



Страва нагрівається згори та знизу з використанням вентилятора на задній стінці. Страва готується швидко й рівномірно з усіх сторін. Готуйте тільки з одним деком.

Турбогриль



Працює великий гриль угорі духової шафи. Рекомендовано застосовувати для приготування на грилі великої кількості м'яса.

- Розміщуйте великі чи середні порції на решітці у правильному положенні під нагрівачем гриля для смаження на грилі.
- Переверніть продукти, коли мине половина часу приготування.



Продуктивність гриля у звичайному режимі не така висока, як у турборежимі

- Розміщуйте невеликі чи середні порції на полиці в правильному положенні під нагрівачем гриля для приготування на грилі.
- Переверніть продукти, коли мине половина часу приготування.

Користування годинником духової шафи

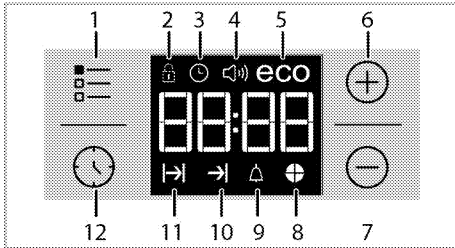

- 1 Кнопка налаштування
- 2 Символ блокування кнопок
- 3 Символ годинника
- 4 Символ гучності звукового сигналу . Вона може бути відсутньою у вашому виробі.)
- 5 Символ економічного режиму
- 6 Кнопка «плюс»
- 7 Кнопка «мінус»
- 8 Символ часу приготування пирога
- 9 Символ звукового сигналу
- 10 Символ завершення часу приготування
- 11 Символ часу приготування
- 12 Кнопка програми

i Максимальний час налаштування для завершення процесу приготування становить 5 години 59 хвилин. У разі перебоїв електроживлення виконання програм припиняється. У цьому разі необхідно перепрограмувати духову шафу.





i Під час налаштування на дисплеї будуть блимати відповідні символи. Слід трохи зачекати, поки настройки набудуть чинності.

i Неможливо встановити час доби, якщо параметри приготування не встановлено.

i Якщо встановлено час приготування, на дисплеї буде відображатися час, що залишився після запуску приготування.

Приготування через встановлення часу приготування;

Ви можете налаштувати духову шафу так, щоб вона припинила працювати по завершенні визначеного часу, встановивши час на таймері.

1. Оберіть функцію приготування.
2. Щоб відобразити на дисплеї час приготування, торкайтесь , доки на дисплеї не з'явиться символ .
3. Встановіть час приготування за допомогою кнопок  / .

» » Після встановлення часу приготування на дисплеї відобразиться символ  і заданий проміжок часу.









4. Помістіть страву у духову шафу та встановіть температуру за допомогою ручки регулювання



температури. Почнеться приготування.

» З початку приготування на дисплеї буде відображатися відлік часу приготування, а також почнуть світитися всі символи проміжку часу. Заданий час приготування розділено на 4 рівні частини. Коли закінчується час кожної частини, її символ зникає. Таким чином, ви з легкістю зможете зрозуміти відношення часу, що залишився до кінця приготування, до загального часу приготування.

Якщо ви хочете відкласти час завершення приготування;

Встановивши час приготування на таймері, ви можете відкласти час завершення приготування.

1. Оберіть функцію приготування.
 2. Щоб відобразити на дисплеї час приготування, торкайтесь , доки на дисплеї не з'явиться символ .
 3. Встановіть час приготування за допомогою кнопок  / .
- » » Після встановлення часу приготування на дисплеї відобразатиметься символ .
4. Щоб відобразити на дисплеї час приготування, торкніться та утримуйте , доки на дисплеї не з'явиться символ .
 5. Встановіть час завершення приготування за допомогою кнопок  / .

» Після встановлення часу приготування на дисплеї відобразатимуться символи  і , а також заданий проміжок часу. Після початку приготування символ  зникне.

6. Помістіть страву у духову шафу та встановіть температуру за допомогою ручки регулювання температури. Почнеться приготування.

» Таймер духової шафи визначає час початку приготування, віднімаючи тривалість приготування від часу закінчення приготування.

Коли настане час початку приготування, духову шафу увімкнеться у вибраному режимі й розігріється до заданої температури. Вона підтримує цю температуру до часу завершення приготування.

» З початку приготування на дисплеї буде відображатися відлік часу приготування, а також почнуть світитися всі символи проміжку часу. Заданий час приготування розділено на 4 рівні частини. Коли закінчується час кожної частини, її символ зникає. Таким чином, ви з легкістю зможете зрозуміти відношення часу, що залишився до кінця приготування, до загального часу приготування.



7. Після закінчення приготування відобразиться повідомлення «End»(Готово), і таймер видасть звуковий сигнал.
8. Звуковий сигнал лунає впродовж 2 хвилин. Щоб вимкнути сигнал, натисніть будь-яку кнопку. Звуковий сигнал таймера буде вимкнено, а на дисплеї відобразиться поточний час.



Якщо користувач натисне будь-яку кнопку після завершення звукового сигналу, духову шафу знову буде готова до роботи. Встановіть ручку регулювання температури та ручку вибору функції в положення «0» (вимк.), щоб вимкнути духову шафу, і для того, щоб запобігти повторному запуску програми духової шафи після закінчення звукового сигналу.

Ввімкнення блокування кнопок

Увімкнувши функцію блокування кнопок, можна запобігти використанню духової шафи.

1. Торкніться та утримуйте кнопку , доки на дисплеї не з'явиться символ .

» На дисплеї відобразиться «OFF» (ВИМКН.).



2. Натисніть кнопку , щоб увімкнути блокування кнопок.

» Якщо функція блокування кнопок увімкнута, на дисплеї

відображається «On» (Увімкн.), а символ  світиться.

 Якщо увімкнено функцію блокування кнопок кнопки духової шафи не працюють. У разі вимкнення електроживлення блокування кнопок скасовано не буде.

Щоб деактивувати функцію блокування кнопок

1. Торкніться та утримуйте кнопку , доки на дисплеї не з'явиться символ .

» На дисплеї відобразиться «On» (Увімкн.).

2. Відключіть блокування кнопок, натиснувши кнопку .

» Після вимкнення функції блокування кнопок відобразиться повідомлення «OFF» (Вимкн.).

Налаштування звукового сигналу



Звуковий сигнал можна використовувати для попередження чи нагадування, незалежно від програми приготування.

Звуковий сигнал не впливає на функції духової шафи. Він

використовується як попереджувальний сигнал.

Наприклад, його можна використати, щоб нагадати про необхідність у певний час повернути страву в

духовій шафі. По закінченні заданого часу буде подано звуковий сигнал.

1. Торкніться та утримуйте кнопку , доки на дисплеї не з'явиться символ .

 Максимальний можливий час сигналу будильника становить 23 години 59 хвилин.

2. Встановіть тривалість звукового сигналу за допомогою кнопок .

 Функціональні клавіші звуку сигналу, часу, яскравості дисплею та клавіші встановлення температури мають бути встановлені у положення 0 (ВИМКН.)

» Якщо час подання звукового сигналу встановлено, символ  світитиметься, а час подання звукового сигналу відобразиться на дисплеї.



3. По завершенні часу подання звукового сигналу символ  почне блимати, та прозвучить звуковий сигнал.

Вимкнення звукового сигналу

1. Звуковий сигнал лунає впродовж 2 хвилин. Щоб вимкнути сигнал, натисніть будь-яку кнопку.

» Звуковий сигнал таймера буде вимкнено, а на дисплеї відобразиться поточний час.



Відміна звукового сигналу;

1. Щоб відмінити звуковий сигнал, торкніться та утримуйте кнопку , доки на дисплеї не з'явиться символ .

2. Натисніть й утримуйте кнопку , доки не відобразиться «00:00».



i Відобразиться час подання звукового сигналу. У разі одночасного встановлення часу подання звукового сигналу та часу приготування, відобразатиметься менший час.

Зміна звуку сигналу

1. Торкніться та утримуйте кнопку , доки на дисплеї не з'явиться символ .
2. Оберіть тон звукового сигналу, який бажаєте, за допомогою кнопок **+** / **-**.
3. Встановлений тон незабаром буде активовано.
» Вибраний тип звукового сигналу відобразатиметься на дисплеї як «b-01», «b-02» чи «b-03».

Зміна часу дня

Щоб змінити попередньо налаштований час дня:

1. Торкніться та утримуйте кнопку , доки на дисплеї не з'явиться символ .
2. Встановіть час доби за допомогою кнопок **+** / **-**.
3. Встановлений час незабаром буде активовано.

Економний режим

Ви можете зберегти енегію за допомогою економного режиму під час готування, встановивши час приготування для духової шафи. В цьому режимі страва буде приготовлена за рахунок збереження температури всередині духової шафи, але нагрівальні елементи

будуть відключені ще до закінчення часу приготування.

Встановлення економного режиму

1. Торкніться та утримуйте символ , доки на дисплеї не з'явиться символ **eco** (еко).
» На дисплеї відобразиться «**OFF**» (ВИМКН.).
2. Увімкніть економний режим, натиснувши на кнопку **+**.
» Якщо функція блокування клавіш увімкнута, на дисплеї відображається «**On**» (Увімкнено), а символ «eco» світиться.

Вимкнення економного режиму

1. Торкніться та утримуйте символ , доки на дисплеї не з'явиться символ **eco** (еко).
» На дисплеї відобразиться «**On**» (Увімкн.).
2. Вимкніть економний режим, натиснувши на кнопку **-**.
» Після вимкнення функції блокування клавіш на дисплеї відобразиться «**Off**» (Вимкн.).

Встановлення яскравості екрана (Ця функція — додаткова. Вона може бути відсутньою у вашому виробі.)

1. Торкніться і утримуйте кнопку , доки на дисплеї не відобразиться d-01, d-02 або d-03, що показують рівень яскравості екрана.
2. Налаштуйте яскравість екрана за допомогою кнопок **+** / **-**.
» Встановлений час незабаром буде активовано.

Таблиця часу приготування

i Значення часу в цій таблиці слід вважати довідковими. Вони можуть змінюватися залежно від температури продуктів, товщини, виду та ваших кулінарних уподобань.

Запікання та смаження

i Першою полицею духовки є нижня полиця.

Страва	Кількість піддонів	Акcesуар для використання	Робочий режим	Положення решітки	Температура (°C)	Час приготування (хв.)
Пирого на деці	Один піддон	Стандартне деко*		3	180	25 ... 30
Кекси в формі	Один піддон	Форма для тортів на гриль-решітці**		2	180	40 ... 50
Тістечка	Один піддон	Стандартне деко*		3	160	25 ... 35
	Один піддон	Стандартне деко*		3	150	30 ... 40
	2 піддона	1-Деко для солодкої випічки* 3-Стандартне деко*		1 - 3	150	35 ... 50
	3 піддона	1-Стандартне деко* 3-Деко для солодкої випічки* 5-Глибоке деко*		1 - 3 - 5	150	35 ... 50
Бісквітний торт	Один піддон	Кругла розбірна форма для випікання на гриль-решітці діаметром 26 см**		3	160	25 ... 35
	Один піддон	Кругла розбірна форма для випікання на гриль-решітці діаметром 26 см**		2	150	30 ... 40
	2 піддона	1-Кругла розбірна форма для випікання на гриль-решітці діаметром 26 см** 4-Кругла розбірна форма для випікання на деку діаметром 26 см**		1 - 4	150	35 ... 45
Печиво	Один піддон	Деко для солодкої випічки*		3	180	25 ... 30
	2 піддона	1-Деко для солодкої випічки* 3-Стандартне деко*		1 - 3	180	30 ... 40
	3 піддона	1-Деко для солодкої випічки* 3-Стандартне деко* 5-Глибоке деко*		1 - 3 - 5	180	35 ... 45
Тісто для випічки	Один піддон	Стандартне деко*		2	200	30 ... 40
	2 піддона	1-Деко для солодкої випічки* 5-Стандартне деко*		1 - 5	200	45 ... 55
	3 піддона	1-Деко для солодкої випічки* 3-Стандартне деко* 5-Глибоке деко*		1 - 3 - 5	200	55 ... 65
Здобна випічка	Один піддон	Стандартне деко*		2	200	25 ... 35
	2 піддона	1-Деко для солодкої випічки* 3-Стандартне деко*		1 - 3	200	35 ... 45

Страва	Кількість піддонів	Акcesуар для використання	Робочий режим	Положення решітки	Температура (°C)	Час приготування (хв.)
	3 піддона	1-Деко для солодкої випічки* 3-Стандартне деко* 5-Глибоке деко*		1 - 3 - 5	190	45 ... 55
Дріжджі	Один піддон	Стандартне деко*		2	200	35 ... 45
Лазанья	Один піддон	Скляна/металевапрямокутна форма для випікання нагріль-решітці**		2 - 3	200	30 ... 40
Піца	Один піддон	Стандартне деко*		2	200 ... 220	15 ... 20
Біфштекс (цільний)/печеня	Один піддон	Стандартне деко*		3	25 мін. 250/max, потім 180 ... 190	100 ... 120
Бараняче стегно (запіканка)	Один піддон	Стандартне деко*		3	25 мін. 250/max, потім 190	70 ... 90
	Один піддон	Стандартне деко*		3	25 мін. 250/max, потім 190	60 ... 80
Смажене курча (1,8-2 кг)	Один піддон	Стандартне деко*		2	15 мін. 250/max, потім 180 ... 190	60 ... 80
	Один піддон	Стандартне деко*		2	15 мін. 250/max, потім 180 ... 190	60 ... 80
Індичка (5.5 кг)	Один піддон	Стандартне деко*		1	25 мін. 250/max, потім 180 ... 190	150 ... 210
	Один піддон	Стандартне деко*		1	25 мін. 250/max, потім 180 ... 190	150 ... 210
Риба	Один піддон	Стандартне деко*		3	200	20 ... 30
	Один піддон	Стандартне деко*		3	200	20 ... 30

Для усіх типів продуктів рекомендовано виконувати попередній розігрів.
* Ці акcesуари можуть не постачатися з виробом.
** Ці акcesуари не постачаються з виробом. Їх можна придбати окремо.

Таблиця пробного приготування

Страви, що включені до цієї таблиці мають бути приготовані відповідно до EN 60350-1, щоб полегшити контролюючій організації процес перевірки продукту.

Страва	Кількість піддонів	Акcesуар для використання	Робочий режим	Положення решітки	Температура (°C)	Час приготування (хв.)
Пісочне	Один піддон	Стандартне деко*		3	140	20 ... 30
	Один піддон	Стандартне деко*		3	140	20 ... 30
	2 піддона	1-Стандартне деко* 3-Деко для солодкої випічки*		1 - 3	140	20 ... 30
	3 піддона	1-Стандартне деко* 3-Деко для солодкої випічки* 5-Глибоке деко*		1 - 3 - 5	140	25 ... 35
Тістечка	Один піддон	Стандартне деко*		3	160	25 ... 35
	Один піддон	Стандартне деко*		3	150	30 ... 40
	2 піддона	1-Деко для солодкої випічки* 3-Стандартне деко*		1 - 3	150	35 ... 50
	3 піддона	1-Стандартне деко* 3-Деко для солодкої випічки* 5-Глибоке деко*		1 - 3 - 5	150	35 ... 50
Бісквітний торт	Один піддон	Кругла розбірна форма для випікання на гриль-решітці діаметром 26 см**		3	160	25 ... 35
	Один піддон	Кругла розбірна форма для випікання на гриль-решітці діаметром 26 см**		2	150	30 ... 40
	2 піддона	1-Кругла розбірна форма для випікання на гриль-решітці діаметром 26 см** 4-Кругла розбірна форма для випікання на деко діаметром 26 см**		1 - 4	150	35 ... 45
Пиріг з яблуками	Один піддон	Кругла металічна таріль для випікання на гриль-решітці діаметром 20 см.**		2	180	50 ... 60
	Один піддон	Кругла металічна таріль для випікання на гриль-решітці діаметром 20 см.**		2	170	50 ... 60
	2 піддона	1-Кругла металічна таріль для випікання на гриль-решітці діаметром 20 см.** 4-Кругла металічна таріль для випікання на деко для солодкої випічки діаметром 20 см.**		1 - 4	170	50 ... 60

Для усіх типів продуктів рекомендовано виконувати попередній розігрів.
 * Ці акcesуари можуть не постачатися з виробом.
 ** Ці акcesуари не постачаються з виробом. Їх можна придбати окремо.

Поради щодо випікання кексів і тортів

- Якщо тісто засухе, збільшіть температуру на 10 °C і скоротіть час приготування.
- Якщо тісто вологе, використовуйте менше рідини та зменшіть температуру на 10°C.
- Якщо тісто затемне зверху, встановіть його на нижчу полицю, зменшіть температуру та збільшіть час приготування.
- Якщо тісто всередині готове, а зовні липке, використовуйте менше рідини, зменшіть температуру та збільшіть час приготування.

Поради щодо випікання тіста

- Якщо тісто засухе, збільшіть температуру на 10 °C і скоротіть час приготування. Просочіть шари тіста соусом з молока, олії, яйця та йогурту.
- Якщо тісто запікається занадто повільно, забезпечте, щоб його товщина не перевищувала глибини дека.
- Якщо верхня частина тіста набуває золотаво-коричневого відтінку, а нижня не готова, упевніться, що кількості соусу в нижній частині тіста не забагато. Розподіляйте соус порівну між шарами тіста й угорі для рівномірного випікання.

-  Готуйте випічку відповідно до режиму й температури, зазначених у таблиці рецептів. Якщо нижня частина все-таки підсмажилася недостатньо, наступного разу встановіть випічку на один рівень нижче.

Поради щодо приготування овочів

- Якщо з посуду з овочами випаровується сік, готуйте овочі в посуді з кришкою замість дека. Закритий посуд не дозволить соку випаровуватися.
- Якщо овочева страва не доходить до готовності, зваріть овочі, приготуйте за зразком консервованих продуктів і поставте в духовку.

Використання гриля



Зачиняйте дверцята духовки під час смаження на грилі. Гарячі поверхні можуть стати причиною опіків!

Увімкнення гриля

1. Поверніть ручку вибору функції до потрібного символу гриля.
 2. Потім виберіть потрібну температуру гриля.
 3. За потреби виконайте попередній розігрів протягом приблизно 5 хвилин.
- » Увімкнеться індикатор температури.

Вимкнення гриля

1. Поверніть ручку вибору функції у вимкнене (верхнє) положення.



Продукти, непридатні для приготування на грилі, можуть спричинити займання. Для смаження на грилі використовуйте тільки їжу, призначену для смаження на грилі за умови високої температури. Не розміщуйте продукти занадто близько до задньої частини гриля. Це найгарячіше місце, і жирна їжа може загорітися.

Таблиця часу приготування на грилі

Приготування за допомогою електричного гриля

Страва	Аксесуар для використання	Положення решітки	Рекомендована температура**	Час приготування на грилі (прибл.)
Риба	Решітчастий гриль	4...5	250/max	20...25 хв. #
Нарізане курча	Решітчастий гриль	4...5	250/max	25...35 хв.
Відбивні з м'яса молодого баранчика	Решітчастий гриль	4...5	250/max	20...25 хв.
Ростбіф	Решітчастий гриль	4...5	250/max	25...30 хв. #
Телячі відбивні	Решітчастий гриль	4...5	250/max	25...30 хв. #
Грінки *	Решітчастий гриль	4	250/max	1...3 хв.

* залежно від товщини

*Попередньо розігрійте протягом 5 хвилин

**Якщо температуру решітки вашого продукту неможливо відрегулювати, гриль буде працювати при рекомендованій температурі.

Страви, що включені до цієї таблиці мають бути приготовані відповідно до EN 60350-1, щоб полегшити контролюючій організації процес перевірки продукту.

Страва	Аксесуар для використання	Положення решітки	Температура (°C)	Час приготування (хв.)
Грінки	Решітчастий гриль	4	250/max	1...3 мін.
Фрикадельки (яловичина) - 12 шматочками	Решітчастий гриль	4	250/max	25...35 мін.

Переверніть страву після 2/3 від загального часу жарки.

Для запікання усіх типів продуктів рекомендовано виконувати попередній розігрів протягом 5 хвилин.

7 Догляд і технічне обслуговування

Загальна інформація

За умови регулярного очищення приладу його термін використання буде подовжено, а частоту виникнення несправностей зменшено.



Перш ніж розпочинати роботи з обслуговування та чищення, відключіть виріб від мережі електроживлення. Існує ризик ураження електричним струмом!



Перед очищенням пристрою зачекайте, поки він охолоне. Гарячі поверхні можуть стати причиною опіків!

- Ретельно очищуйте прилад після кожного використання. Це спрощує видалення залишків їжі та запобігає їхньому згоранню під час наступного використання приладу.
- Для чистки приладу спеціальні засоби для миття не потрібні. Використовуйте теплу воду з розчищеною в ній рідиною для миття та шматок м'якої тканини чи губку, а також шматок сухої тканини для витирання насухо.
- Слідкуйте за тим, аби після очищення ретельно витирати надлишок води чи усувати проліті рештки.
- Не користуйтеся засобами, що містять кислоту чи хлор, для чистки поверхонь із нержавіючої сталі та ручки. Витирайте ці частини м'якою тканиною, змоченою в рідкому засобі для миття (не абразивному), не змінюючи напрямку.



Деякі засоби для миття або матеріали для чищення можуть пошкодити поверхню. Під час чищення не використовуйте агресивні засоби для миття, порошки/рідини для чищення або гострі предмети.



Не використовуйте для чищення парові пристрої, бо це може призвести до ураження електричним струмом.

Очищення варильної панелі

Склокерамічна поверхня

Промийте склокерамічну поверхню (ситал) холодною водою, приділяйте увагу, щоб не залишилося жодних решток миючого засобу, та витріть м'якою тканиною. Залишки засобів для чищення можуть пошкодити склокерамічну поверхню під час наступного використання варильної панелі.

Засохлі залишки на склокерамічній поверхні (ситал) ні в якому разі не можна зіскрібати ножами із зубчастим лезом, сталевими мочалками чи подібними предметами.

Змийте кальцієві забруднення (жовті плями) невеликою кількістю доступного засобу для видалення вапняного нальоту, наприклад, оцтом або лимонним соком. У випадку значного забруднення застосуйте засіб для чищення на губці й зачекайте на його поглинання. Потім очистіть поверхню варильної панелі вологою тканиною.

i Продукти зі значним вмістом цукру, наприклад, густий крем і сироп, слід одразу змивати з поверхні; не слід чекаючи, поки вона охолоне. Недотримання цієї вимоги може призвести до пошкодження склокерамічної поверхні.

Згодом може відбутися знебарвлення покриттів й інших поверхонь. Це не вплине на роботу приладу. Знебарвлення та плями на склокерамічній поверхні є нормальним явищем, а не дефектом.

Очищення панелі управління

Протріть панель управління й ручки вологою тканиною й витріть їх насухо.

i Якщо виріб оснащено кнопками/ручками, не знімайте ручки управління з панелі управління для чищення. Це може пошкодити панель управління!

Очищення духовки

Очищення бічної стінки (Залежить від моделі пристрою.)

(Ця функція — додаткова. Вона може бути відсутньою у вашому виробі.)

1. Зніміть передню частину бічної стійки, потягнувши у протилежному до бічної стінки напрямку.
2. Повністю зніміть бічну стійку, потягнувши до себе.

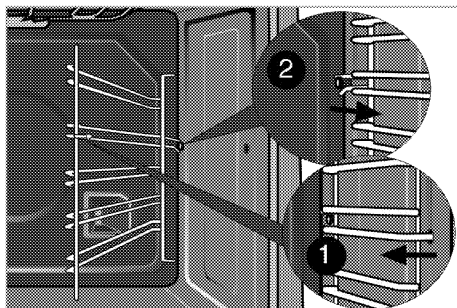

Стінки з каталітичним покриттям (Ця функція — додаткова. Вона може бути відсутньою у вашому виробі.)

Внутрішні бічні стінки (А) і (чи) задня стінка (В) вашого виробу можуть мати каталітичне емалеве покриття. Стінки з каталітичним покриттям мають світлу матову пористу поверхню. Стінки духовки, що мають каталітичне покриття, не слід чистити. Завдяки своїй перфорованій структурі, поверхні, що мають каталітичне покриття, поглинають жир та починають блищати при його накопиченні. У цьому випадку необхідно замінити такі частини.

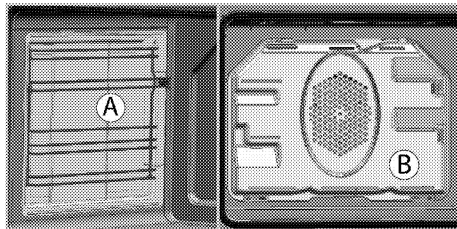

Просте чищення парою

Це спрощує чищення, оскільки бруд (після нетривалого очікування) пом'якшує пара, яка утворюється всередині духовки, та краплі води, які конденсуються на внутрішніх поверхнях духовки.

1. Витягніть з духовки все приладдя.
2. Налийте 500 мл води на деко духової печі й помістіть його на другу полицю печі.

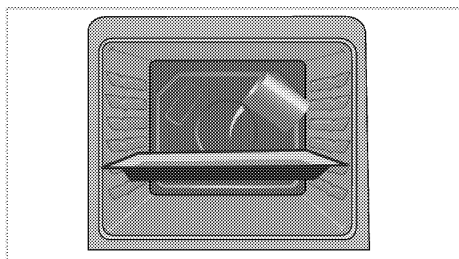

3. Встановіть духовку до легкого режиму очищення паром і працювати на 100 ° С протягом 25 хвилин.
4. Відчиніть дверцята та протріть внутрішні поверхні духовки вологою губкою чи тканиною.
5. Сійкий бруд слід видаляти розчином рідкого засобу для миття в теплій воді, використовуючи м'яку тканину чи губку, а потім витирати насухо сухою тканиною.

i Під час роботи у режимі простого очищення паром, вода, що була налита у піднос для розм'якшення осаду/бруду всередині духовки, випарується та конденсується всередині духовки та внутрішній поверхні дверцят духовки, тому при відкритті дверцят може капати вода. Витріть конденсат зразу після відкриття дверцят духовки.

Очищення дверцят духовки

Для очищення дверцят духової шафи використовуйте теплу воду з розчиною в ній рідиною для миття та шматок м'якої тканини чи губку, а також шматок сухої тканини для витирання насухо.

i Для чищення дверцят духової шафи не користуйтеся жорсткими абразивними засобами або гострими металевими скребками. Вони можуть подрпати поверхню та пошкодити скло.

Демонтаж дверцят духової шафи

1. Відчиніть передні дверцята (1).
2. Відкрийте скоби гнізда для петлі (2) з правого та лівого боків передніх дверцят, натиснувши на скоби, як показано на малюнку.

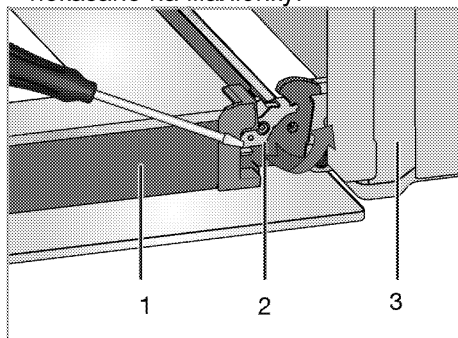

- 1 Дверцята
- 2 Замок на шарнір(закрите положення)
- 3 Духова шафа
- 4 Замок на шарнір(відкрита позиція)

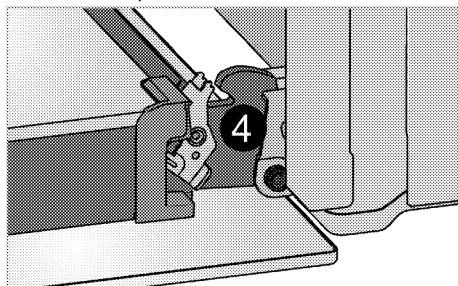

3. Трохи посуňte передні дверцята.

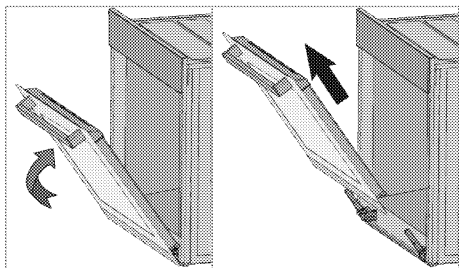

4. Вийміть передні дверцята, потягнувши вгору, доки вони не звільняться з правої та лівої петель.

i Для встановлення дверцят на місце слід повторити процес виймання у зворотному порядку. Не забудьте закрити скоби гнізда для петель.

Виймання внутрішнього скла дверцят (Ця функція — додаткова. Вона може бути відсутньою у вашому виробі.)

Внутрішню скляну панель дверцят духової шафи можна вийняти для чистки.

1. Відчиніть дверцята духової шафи.

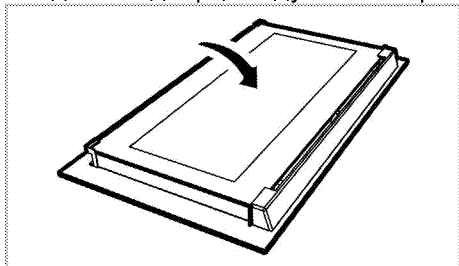

2. Потягніть на себе та витягніть пластмасову накладку, встановлену у верхній секції передніх дверцят.

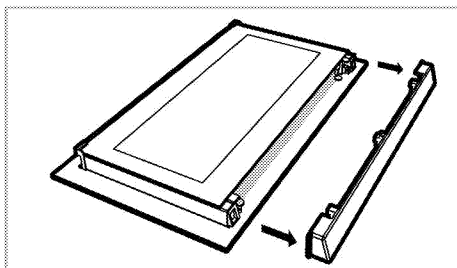

3. Як показано на малюнку, трохи підніміть найглибшу скляну панель (1) у напрямку **A** та витягніть у напрямку **B**.

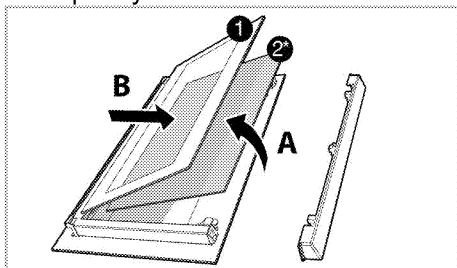

- 1 Найглибша скляна панель
- 2* Найглибша скляна панель . Вона може бути відсутньою у вашому виробі.)
4. Якщо пристрій має середню скляну панель(2); Повторіть ці дії, щоб зняти внутрішню скляну панель (2).
5. Перший крок зі збирання дверцят – встановити внутрішню скляну панель (2). Скошені кути скляної панелі мають збігатися з фаскою на пластмасовому тримачі. (Якщо пристрій має середню скляну панель). внутрішню скляну панель (2) слід встановити у пластиковий тримач поряд із найглибшою скляною панеллю (1).
6. Вставляйте найглибшу скляну панель (1) так, щоб поверхня з написом була звернута до внутрішньої скляної панелі. Важливо вставити нижній кут внутрішньої скляної панелі в нижній пластмасовий тримач.

7. Притисніть пластмасову накладку до рами, поки не почуєте клацання.

Заміна лампи освітлення духової шафи

! Щоб уникнути ризику ураження електричним струмом, перш ніж замінювати лампочку, упевніться, що пристрій вимкнено і він охолов. Гарячі поверхні можуть стати причиною опіків!

i У цій печі використовується лампа розжарювання потужністю менше 40 Вт, висотою менше 60 мм, діаметром менше 30 мм або галогенна лампа з розеткою типу G9, потужністю менше 60 Вт. Лампи придатні для роботи при температурі вище 300 °С. Лампи для духовки можна отримати у авторизованих сервісних агентів або техніка з ліцензією.

i Розташування лампи може відрізнятися від зображення на малюнку.

i Лампа, що використовується у цьому пристрої, не може працювати у якості освітлення житлових приміщень. Ці лампи призначені, щоб користувач міг роздивитися продукти харчування.

i Лампи, що використовуються у цьому пристрої, повинні витримувати важкі умови експлуатації, наприклад температури вище 50 °С.

Якщо у вашій духовій шафі встановлена кругла лампа підсвічування:

1. Від'єднайте прилад від електромережі.
2. Потім зніміть захисне скло, повернувши його проти годинникової стрілки.

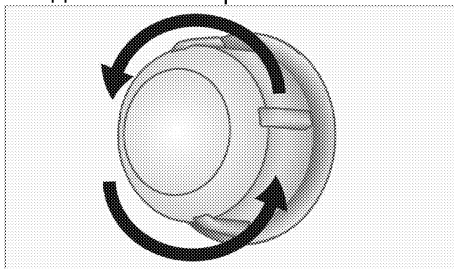

3. Якщо лампочка підсвічування духовки належить до типу (А), який зображено на малюнку нижче, викрутіть її, обертаючи, як показано на малюнку, та замініть іншою. Якщо вона належить до типу (В), потягніть і вийміть її, як показано на малюнку, та замініть іншою.

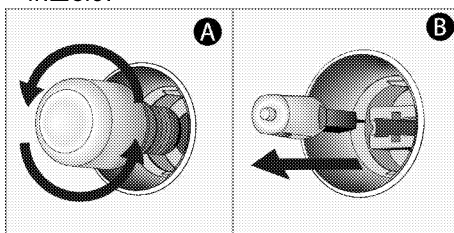

4. Встановіть захисне скло лампи на місце.

8 Пошук та усунення несправностей

Під час використання духової шафи виділяє пару.

- Зазвичай під час роботи з'являється пара. >>> *Це не несправність.*

Під час нагрівання й охолодження чути «металічні» звуки.

- Коли металічні частини нагріваються, вони можуть розширюватися і створювати шум. >>> *Це не несправність.*

Пристрій не працює.

- Запобіжник несправний або перегорів. >>> *Перевірте запобіжники. За необхідності замініть або вимкніть їх.*
- Пристрій не під'єднано до (заземленої) розетки. >>> *Перевірте підключення штепсельної вилки.*

Підсвічування духової шафи не працює.

- Несправна лампа духовки. >>> *Замініть лампу духовки.*
- Електроживлення вимкнене. >>> *Перевірте наявність електроживлення. Перевірте запобіжники у блоці запобіжників. За необхідності замініть або вимкніть їх.*

Духовка не нагрівається.

- Функцію та/або температуру не встановлено. >>> *Налаштуйте функцію та температуру за допомогою ручки/клавіші вибору функції та/або температури.*
- У моделях з таймером таймер не налаштовано. >>> *Налаштуйте час. (У пристроях з мікрохвильовою піччю таймер управляє лише нею.)*
- Електроживлення вимкнене. >>> *Перевірте наявність електроживлення. Перевірте запобіжники у блоці запобіжників. За необхідності замініть або вимкніть їх.*

(У моделях з таймером) Дисплей годинника блимає, або світиться символ годинника.

- Сталося порушення енергопостачання. >>> *Налаштуйте час/увімкніть пристрій і ввімкніть його знову.*



Якщо, незважаючи на застосування інструкцій цього розділу, несправність усунути не вдалося, зверніться до представника авторизованої сервісної служби чи дилера, в якого ви придбали пристрій. Не намагайтеся відремонтувати несправний пристрій самотужки.

Виробник: "Arçelik A.S."
"Arçelik A.S.", м. Стамбул, Сютлюдже, вул. Караагач №2-6, 34445,
Туреччина
(Karaağaç Caddesi No:2-6 Sötlüce, 34445, Turkey)

Офіційний представник на території України: ТОВ «Беко Україна»,
адреса: 01021, м. Київ, вул. Кловський узвіз, буд. 5 тел/факс.: 0-800-500-4-3-

2

Термін служби десять років

Інформацію про сертифікацію продукту Ви можете уточнити,
зателефонувавши на гарячу лінію 0-800-500-4-3-2.

Дата виробництва міститься в серійному номері продукту, що вказаний на етикетці, розташованій на продукті, а саме, перші дві цифри серійного номера позначають рік виробництва, а останні дві - місяць. Наприклад, «10-100001-05» означає, що продукт виготовлений в травні 2010 року.



Плита
Руководство пользователя

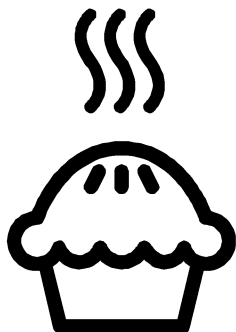

RU

Перед началом эксплуатации прочитайте это руководство пользователя!

Уважаемый покупатель!

Спасибо за то, что отдали предпочтение продукции компании «Веко». Надеемся, что это высококачественное изделие, изготовленное с применением самых современных технологий, будет демонстрировать наилучшие результаты эксплуатации. Для этого перед началом эксплуатации внимательно прочитайте это руководство и всю сопутствующую документацию и используйте его в дальнейшем в качестве справочника. Если вы передаете изделие новому владельцу, передайте ему и руководство пользователя. Придерживайтесь всех предупреждений и информации, содержащихся в руководстве.

Помните, что данное руководство пользователя также может быть применимо к некоторым другим моделям. Различия между моделями будут указаны в руководстве.

Пояснения к символам

В данном руководстве пользователя используются следующие символы:



Важная информация или полезные советы по использованию.



Предупреждение о ситуациях, опасных для жизни людей и имущества.



Предупреждение об опасности поражения электрическим током.



Предупреждение об опасности пожара.



Предупреждение о горячих поверхностях.

Производитель: компания Арчелик (Arçelik A.S.)
Юридический адрес: Караач Джадеси № 2-6 34445
Сюглюдже/Стамбул/Турция



Произведено в Турции

1 Важные инструкции и предупреждения по технике безопасности и охране окружающей среды 4

Общие правила техники безопасности.....	4
Электробезопасность	5
Безопасность изделия	7
Использование по назначению.....	10
Безопасность детей	11
Утилизация старого изделия	11
Утилизация упаковочных материалов	12
Для будущей транспортировки.....	12

2 Общие сведения 13

Обзор.....	13
Содержание упаковки	14
Технические характеристики	15

3 Установка 17

До начала установки.....	17
Установка и подключение.....	18

4 Подготовка к эксплуатации 22

Рекомендации по экономии электроэнергии	22
Очистка прибора перед началом эксплуатации.....	23
Первоначальный прогрев	23

5 Правила эксплуатации варочной панели 25

Общие сведения о приготовлении пищи	25
Эксплуатация варочных панелей	26

6 Правила эксплуатации духовки 28

Общие сведения о выпекании, жарении и приготовлении с грилем.....	28
Правила эксплуатации электрической духовки.....	29
Режимы работы.....	30
Использование часов духовки	32
Время приготовления блюд	35
Как пользоваться грилем	39
Время приготовления блюд на гриле	40

7 Уход и техническое обслуживание 41

Общие сведения	41
Чистка варочной панели	41
Чистка панели управления	42
Чистка духовки	42
Снятие дверцы духового шкафа... ..	43
Снятие внутреннего стекла дверцы	44
Замена лампочки освещения духового шкафа.....	45

8 Поиск и устранение неисправностей 46

1 Важные инструкции и предупреждения по технике безопасности и охране окружающей среды

В данном разделе содержатся инструкции по технике безопасности, которые помогут вам избежать травм и повреждений. При несоблюдении этих правил все гарантийные обязательства аннулируются.

Общие правила техники безопасности

- Это изделие может эксплуатироваться детьми старше 8 лет и людьми с ограниченными физическими, сенсорными или умственными способностями, а также лицами, не имеющими достаточного опыта и знаний, только в том случае, если они находятся под наблюдением лиц, ответственных за их безопасность, или проинструктированы на предмет безопасного использования изделия и осознают связанные с этим риски.

Следите за тем, чтобы дети не играли с устройством. Дети могут чистить и обслуживать устройство только под наблюдением.

- Прибор не должен использоваться лицами (включая детей) с ограниченными физическими, сенсорными или умственными способностями или недостатком опыта и знаний, за исключением случаев, когда использование происходит под непосредственным контролем или в соответствии с указаниями. Следите за детьми, чтобы они не играли с прибором.
- В случае передачи изделия третьему лицу в личное пользование или в целях вторичного использования необходимо также передать руководство пользователя, наклейки изделия, а также другие связанные с ним документы и компоненты.

- Не устанавливайте устройство на ковровом покрытии. Недостаточная вентиляция под днищем устройства может привести к перегреву электрических деталей и проблемам в работе изделия.
- Работы по установке и ремонту должны выполняться только представителями авторизованной сервисной службы. Производитель не несет ответственности за повреждения в результате выполнения работ лицами, не имеющими соответствующей квалификации. Это также может привести к аннулированию гарантии. Перед установкой внимательно прочтите инструкции.
- Не пользуйтесь неисправным изделием, а также при наличии на нем заметных повреждений.
- Проверяйте, чтобы после каждого использования переключатели функций изделия были выключены.

Электробезопасность

- В случае неисправности следует прекратить эксплуатацию изделия, пока оно не будет отремонтировано в авторизованном сервисном центре. Существует риск поражения электрическим током!
- Изделие можно подключать только к заземленной розетке/линии, напряжение и уровень защиты которой соответствуют параметрам, указанным в разделе «Технические характеристики». Установку заземления должен выполнять квалифицированный специалист (при использовании прибора с трансформатором или без него). Наша компания не несет ответственности за какие-либо проблемы, возникшие вследствие использования изделия без заземления, выполненного в соответствии с местными нормами и правилами.

- Никогда не лейте воду на изделие во время мытья! Существует риск поражения электрическим током!
- Прежде чем приступать к установке, техническому обслуживанию, чистке и ремонту, изделие необходимо отключить от электросети.
- Во избежание несчастных случаев при повреждении кабеля питания его замену должен выполнять производитель, его специалист по сервису или лицо, имеющее аналогичную квалификацию.
- Следует использовать только соединительный кабель, указанный в разделе «Технические характеристики».
- Электроприбор следует устанавливать таким образом, чтобы его можно было полностью отсоединить от сети электропитания. Отсоединение должно осуществляться с помощью штепсельной вилки или выключателя, встроенного в фиксированную сеть электропитания, в соответствии со строительными нормативами и правилами.
- Задняя стенка духового шкафа во время работы сильно нагревается. Следите за тем, электрические провода не соприкасались с задней стенкой, так как это может привести к их повреждению.
- Следите за тем, чтобы шнур питания не был зажат между рамой и дверцей духового шкафа, и не прокладывайте его по горячим поверхностям. В противном случае изоляция кабеля может расплавиться, что приведет к короткому замыканию и пожару.
- Все работы с электрическим оборудованием и системами должны выполняться только квалифицированными специалистами, допущенными к выполнению таких работ.
- В случае какого-либо повреждения выключите

прибор и отсоедините его от электросети. Для этого выключите общий предохранитель в доме.

- Проверьте, соответствуют ли изделию номинальные характеристики предохранителя.

Безопасность изделия

- **ВНИМАНИЕ:** Данное изделие и его внешние части нагреваются в процессе использования. Будьте осторожны, не касайтесь нагревательных элементов. Детей младше 8 лет следует допускать к духовому шкафу только под постоянным присмотром взрослых.
- Не пользуйтесь прибором, находясь под воздействием алкоголя или лекарственных препаратов, снижающих скорость реакции или нарушающих координацию движений.
- Будьте осторожны при использовании спиртных напитков в приготавливаемых блюдах. При высокой температуре спирт испаряется и при соприкосновении с

горячими поверхностями может загореться и вызвать пожар.

- Не располагайте рядом с прибором легковоспламеняющиеся материалы, так как во время работы его боковые поверхности могут сильно нагреваться.
- Во время работы устройство может нагреваться. Будьте осторожны, не касайтесь нагревательных элементов внутри духового шкафа.
- Следите за тем, чтобы вентиляционные отверстия были полностью открыты.
- Не разогревайте в духовом шкафу продукты в закрытых жестяных или стеклянных банках. Внутри банок может повыситься давление, что приведет к взрыву.
- Не ставьте противни или посуду непосредственно на дно духового шкафа, а также не кладите на него алюминиевую фольгу. Избыточное тепло может привести к повреждению дна духового шкафа.

- Не используйте для чистки стеклянной дверцы духового шкафа грубые абразивные чистящие средства или острые металлические скребки, чтобы не поцарапать поверхность, поскольку это может привести к разрушению стекла.
- Не используйте для чистки устройства пароочистители, поскольку это может привести к поражению электрическим током.
- **(Может отличаться в зависимости от модели изделия.)** Правильное расположение проволочной решетки и противня на направляющих. Проволочную решетку и/или противень следует правильно устанавливать на направляющие. Вставьте проволочную решетку или противень между 2 направляющими и проверьте, устойчиво ли держится решетка или противень (см. рисунок). Только после этого можно класть на них продукты.

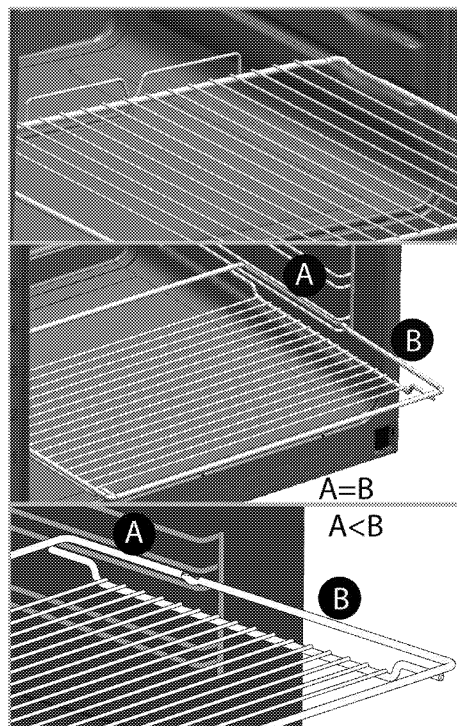

- Не пользуйтесь духовым шкафом, если стекло в передней дверце потрескалось или вынуто.
- Помещая продукты в горячий духовой шкаф или вынимая их оттуда, обязательно пользуйтесь термостойкими рукавицами.
- Положите бумагу для выстилания пекарных форм в горшок для варки или на противень, решетку и т.д. вместе с приготавливаемыми пищевыми продуктами, и

- поместите все в предварительно нагретую печь. Удалите излишки бумаги, выступающие за пределы противня или горшка, чтобы они не смогли соприкоснуться с нагревательными элементами. Не используйте бумагу для выстилания пекарных форм, рабочая температура которой ниже температуры в печи. Не кладите бумагу непосредственно на основание печи.
- **ВНИМАНИЕ:** Перед заменой лампы убедитесь, что шнур питания прибора отключен от сети или что прерыватель цепи выключен, чтобы избежать поражения электрическим током.
 - Прибор не следует устанавливать за декоративной дверцей, поскольку это может привести к перегреву.
 - Прибор следует устанавливать прямо на пол. Не устанавливайте прибор на подставку или стойку.

- **ВНИМАНИЕ:** При приготовлении пищи с жиром или маслом не оставляйте варочную панель без присмотра, поскольку это может привести к возгоранию. Категорически **ЗАПРЕЩАЕТСЯ** гасить такое пламя водой; следует выключить устройство и накрыть огонь, например, крышкой или противопожарным покрытием.
- **ОСТОРОЖНО:** За процессом приготовления пищи необходимо следить. За кратковременным процессом приготовления пищи необходимо следить постоянно.
- **ВНИМАНИЕ:** Опасность пожара: не храните предметы на конфорках.
- **ВНИМАНИЕ:** Если поверхность треснула, выключите устройство во избежание поражения электрическим током.
- Если стекло электроплиты разбилось: Незамедлительно выключите все горелки и электрические нагревательные элементы,

а также отключите устройство от электросети. Не прикасайтесь к поверхности устройства. Не используйте устройство.

- Конструкция данного устройства не предусматривает управление им с помощью внешнего таймера или отдельной системы дистанционного управления.
- Следите за тем, чтобы дно посуды и поверхность конфорки были сухими, так как посуда может подпрыгивать под давлением пара, который образуется при нагревании влажных поверхностей.
- **ВНИМАНИЕ:** Используйте только защитные ограждения для плиты, разработанные производителем вашего кухонного оборудования или указанные производителем в руководстве пользователя вашего оборудования как подходящие для него, либо же защитные ограждения, встроенные в

ваше кухонное оборудование производителем. Использование несоответствующих защитных ограждений может привести к несчастному случаю.

Для обеспечения пожарной безопасности изделия соблюдайте нижеуказанные правила.

- Убедитесь, что вилка плотно вставлена в розетку и не искрит.
- Запрещается использовать поврежденный либо обрезанный кабель, а также удлинитель; можно пользоваться только оригинальным кабелем.
- Убедитесь, что в розетке, к которой подключается изделие, отсутствуют жидкость или влага.

Использование по назначению

- Данное изделие предназначено исключительно для бытового использования. Запрещается использовать прибор в коммерческих целях.

- **ОСТОРОЖНО:** Данное изделие предназначено исключительно для приготовления пищи. Его запрещено использовать для других целей, например, для обогрева помещения."
- Изделие не следует использовать с целью нагревания тарелок под грилем, сушки полотенец и посудных полотенец, путем развешивания их на ручках, а также для обогрева помещения.
- Производитель не несет ответственности за повреждения в результате использования изделия не по назначению или неправильного обращения с ним.
- Духовой шкаф можно использовать для размораживания, выпекания, жарения и приготовления продуктов на гриле.
- Упаковочные материалы опасны для детей. Храните упаковочные материалы в недоступном для детей месте. Утилизируйте все упаковочные материалы в соответствии с нормами по охране окружающей среды.
- Электрическое оборудование представляют опасность для детей. Во время работы духового шкафа не допускайте к нему детей, а также не разрешайте им играть с ним.
- Не размещайте над прибором предметы, которые дети могут попытаться достать.
- Не ставьте на открытую дверцу тяжелые предметы и не позволяйте детям садиться на нее, Духовой шкаф может перевернуться, а также могут быть повреждены петли дверцы.

Безопасность детей

- **ВНИМАНИЕ:** Доступные части прибора могут сильно нагреваться при использовании. Не допускайте к ним детей.

Утилизация старого изделия

Соответствие Директиве ЕС об утилизации электрического и электронного оборудования (WEEE) и утилизация вышедшего из употребления оборудования:



Данное изделие соответствует Директиве ЕС об утилизации электрического и электронного оборудования (2012/19/EU). Данное изделие имеет маркировку, указывающую на утилизацию его как электрического и электронного оборудования (WEEE).

Это изделие произведено из высококачественных деталей и материалов, которые подлежат повторному использованию и переработке. Поэтому не выбрасывайте изделие с обычными бытовыми отходами после завершения его эксплуатации. Его следует сдать в соответствующий центр по утилизации электрического и электронного оборудования. О местонахождении таких центров вы можете узнать в местных органах власти.

Соответствие Директиве ЕС об ограничении содержания вредных веществ (RoHS):



Приобретенное вами изделие соответствует Директиве ЕС о правилах ограничения содержания вредных веществ (2011/65/EU). Оно не содержит вредных и запрещенных материалов, указанных в Директиве.

Утилизация упаковочных материалов

- Упаковочные материалы опасны для детей. Храните упаковочные материалы в безопасном и недоступном для детей месте. Упаковочные материалы изделия изготовлены из

материалов, подлежащих вторичной переработке. Утилизируйте их соответствующим образом и сортируйте согласно инструкций по обращению с отходами, подлежащими вторичной переработке. Не утилизируйте их вместе с обычными бытовыми отходами.

Для будущей транспортировки

- Сохраните оригинальную упаковочную коробку и перевозите прибор в ней. Следуйте указаниям, нанесенным на упаковке. Если оригинальная упаковочная коробка не сохранилась, заверните изделие в пузырчатую упаковку или поместите в плотный картон. Надежно заклейте клейкой лентой.
- Чтобы проволочная решетка и противень, которые хранятся внутри духовки, не повредили дверцу, поместите с внутренней стороны дверцы картонную полосу вровень с противнями. Прикрепите дверцу духового шкафа к боковым стенкам клейкой лентой.
- Не поднимайте и не передвигайте духовой шкаф, держась за дверцу или за ручку дверцы.
-  Не размещайте на приборе никаких предметов и не ставьте его вертикально.
-  Осмотрите прибор снаружи на предмет возможных повреждений при транспортировке.

2 Общие сведения

Обзор

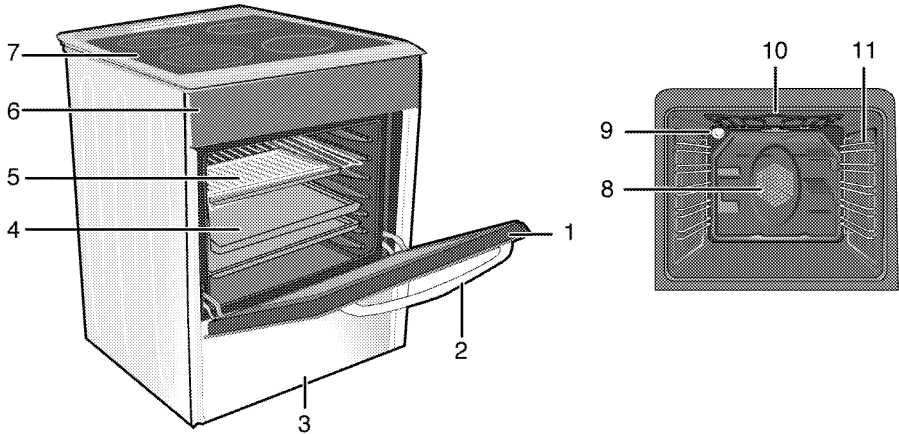

- 1 Передняя дверца
- 2 Ручка дверцы
- 3 Нижний выдвижной ящик
- 4 Противень
- 5 Проволочная решетка
- 6 Панель управления
- 7 Крышка конфорки
- 8 Двигатель вентилятора (за стальной пластиной)
- 9 Лампочка
- 10 Нагревательный элемент гриля
- 11 Положения полок

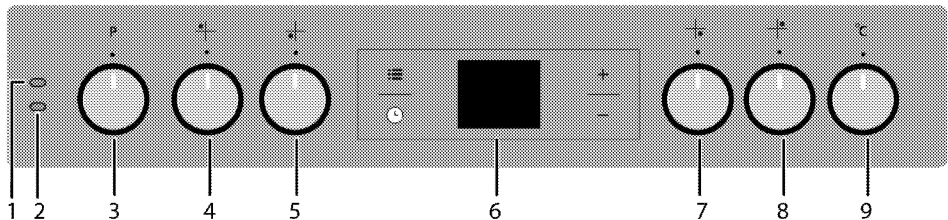

- 1 Сигнальная лампочка
- 2 Лампочка термостата
- 3 Ручка выбора функции
- 4 Одноконтурная зона нагрева Задняя левая
- 5 Двухконтурная зона нагрева Передняя левая
- 6 Цифровой таймер
- 7 Одноконтурная зона нагрева Передняя правая
- 8 Расширенная зона нагрева Задняя правая
- 9 Ручка термостата

Содержание упаковки

i Изделие комплектуется различным набором дополнительных принадлежностей в зависимости от модели. Некоторые дополнительные принадлежности, описанные в руководстве пользователя, в комплекте этого изделия могут отсутствовать.

1. Руководство пользователя

2. Стандартный противень

Предназначен для выпечки изделий из теста, размораживания замороженных продуктов и жарения продуктов большими кусками.

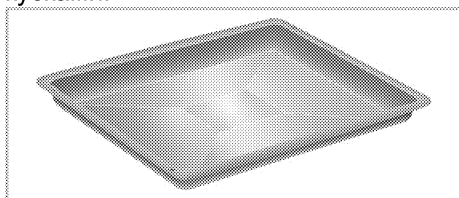

3. Глубокий противень

Предназначен для выпечки изделий из теста, жарения продуктов большими кусками, сочных блюд, а также для сбора стекающего жира при приготовлении на гриле.

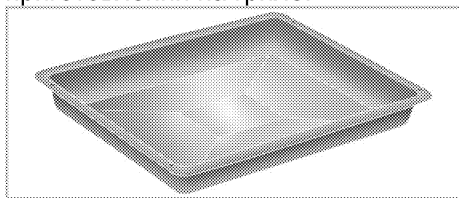

4. Решетка

Предназначена для жарения, а также для размещения продуктов на нужной полке при выпечке, жарении или приготовлении в формах.

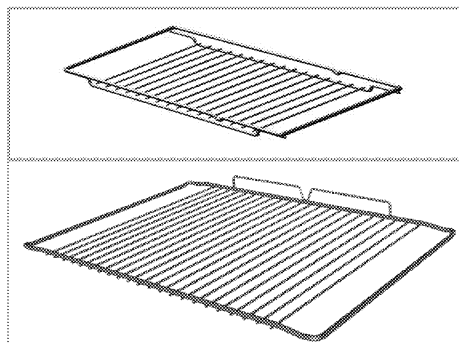

5. Правильное расположение проволочной решетки на выдвижных направляющих (Данная функция — дополнительная. Она может отсутствовать в вашем изделии.)

Благодаря наличию выдвижных направляющих можно легко устанавливать и выдвигать противни и проволочную решетку. При установке противней или проволочной решетки следите за тем, чтобы края противня или решетки опирались на штырьки, расположенные на задней части выдвижных направляющих.

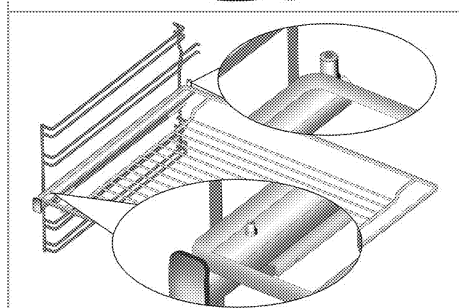
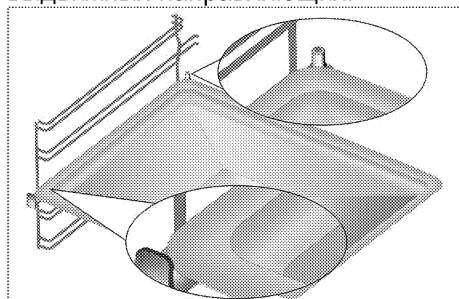

Технические характеристики

ОБЩИЕ СВЕДЕНИЯ	
Габариты (высота / ширина / глубина)	850 мм/600 мм/600 мм
Напряжение/частота	220-240 В/ 380-415 В 3N ~ 50 Гц
Общая потребляемая мощность	10 кВт
Тип кабеля/сечение	мин. H05VV-FG 3 x 4 мм ² / 5 x 2,5 мм ²
ВАРОЧНАЯ ПАНЕЛЬ	
Конфорки	
Задняя левая	Одноконтурная зона нагрева
Размеры	140 мм
Мощность	1200 Вт
Передняя левая	Двухконтурная зона нагрева
Размеры	210/120 мм
Мощность	2200/750 Вт
Передняя правая	Одноконтурная зона нагрева
Размеры	180 мм
Мощность	1800 Вт
Задняя правая	Расширенная зона нагрева
Размеры	170/265 мм
Мощность	1500/2400 Вт
ДУХОВКА/ГРИЛЬ	
Главный духовой шкаф	Многофункциональный духовой шкаф
Лампочка внутреннего освещения	15–25 Вт
Гриль: потребляемая мощность	2.2 кВт

Основные сведения Данные на паспортной табличке энергопотребления электрических духовых шкафов приведены в соответствии со стандартом EN 60350-1 / IEC 60350-1. Эти данные определены при стандартной нагрузке с функциями нижнего-верхнего нагревательного элемента или нагрева с помощью вентилятора (при наличии). Класс энергетической эффективности определен в соответствии с приведенными ниже приоритетами в зависимости от наличия или отсутствия соответствующих функций в изделии. 1 - Приготовление с вентилятором - экономичный режим, 2 - Медленное приготовление в турборежиме, 3 - Приготовление в турборежиме, 4 - Нагрев сверху и снизу с вентилятором, 5 - Нагрев сверху и снизу.

i При усовершенствовании качества продукции технические характеристики могут быть изменены без предварительного уведомления.

i Иллюстрации в данном руководстве являются схематичными и могут несколько отличаться от конкретного изделия.

i Значения, указанные на этикетках изделия или в сопроводительной документации, получены в лабораторных условиях согласно соответствующим стандартам. Эти данные могут быть иными в зависимости от условий эксплуатации изделия.

3 Установка

Прибор должен устанавливаться квалифицированным специалистом в соответствии с действующими нормами и правилами. В противном случае гарантия аннулируется. Производитель не несет ответственности за повреждения в результате выполнения работ лицами, не имеющими соответствующей квалификации. Это может привести к аннулированию гарантии.

i Подготовка места установки, электрического оборудования обеспечивается покупателем.

! Бытовой прибор следует устанавливать в соответствии со всеми местными нормами по подключению газового и/или электрического оборудования.

! Прежде чем приступать к установке, визуально проверьте отсутствие внешних дефектов духового шкафа. При наличии дефектов не устанавливайте его. Поврежденные электроприборы представляют собой угрозу вашей безопасности.

До начала установки

Для того чтобы обеспечить наличие необходимых зазоров для циркуляции воздуха под плитой, рекомендуем устанавливать ее на твердом основании так, чтобы ножки не погружались в ковер или мягкое напольное покрытие. Кухонный пол должен выдерживать вес прибора с учетом веса посуды и продуктов.

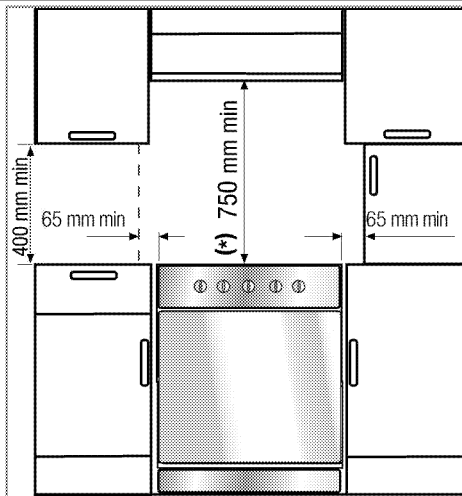

- Ее можно использовать с кухонными шкафами с обеих сторон, однако следует оставить свободное пространство минимум 400 мм над уровнем конфорок, а также боковое свободное пространство не менее 65 мм между плитой и стеной, перегородкой или высоким кухонным шкафом.
- Плита может также стоять отдельно. Обеспечьте свободное расстояние не менее 750 мм от поверхности плиты до поверхностей над ней.
- В случае установки надплитного воздухоочистителя соблюдайте инструкции его производителя в отношении высоты монтажа устройства (мин. 650 мм).
- Это устройство соответствует требованиям к приборам класса 1, и его можно устанавливать так, чтобы задняя и **одна** из боковых стенок примыкали к стенам помещения, стенкам кухонных шкафчиков или бытовых приборов любой высоты. Кухонная мебель

или бытовые приборы, примыкающие с **другой** стороны, должны быть не выше прибора.

- Вся кухонная мебель, рядом с которой устанавливается устройство, должна быть термостойкой (не менее 100 °С).

Предохранительная цепь

Если изделие оснащено двумя предохранительными цепями(2);

Для обеспечения устойчивости изделия его необходимо закрепить с помощью двух предохранительных цепей, входящих в комплект поставки.

С помощью соответствующего дюбеля установите крючок (1) в стене кухни (6), а затем подсоедините предохранительную цепь (3) к крючку с помощью карабина (2).

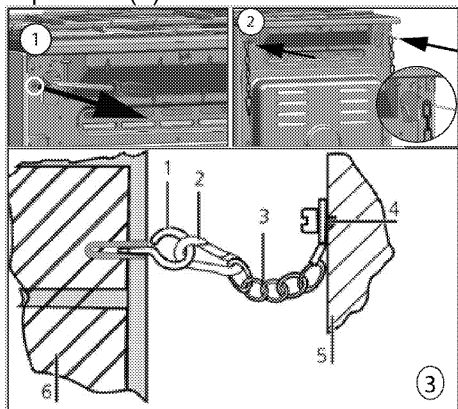

- 1 Крючок
- 2 Карабин
- 3 Предохранительная цепь
- 4 Прочно закрепите цепь с задней стороны плиты
- 5 Задняя сторона плиты
- 6 Стена кухни

Если изделие оснащено одной предохранительной цепью(1);

Для обеспечения устойчивости изделия его необходимо закрепить с

помощью входящей в комплект поставки предохранительной цепи на духовом шкафу.

Следуйте указаниям на рисунке ниже для крепления предохранительной цепи к изделию.

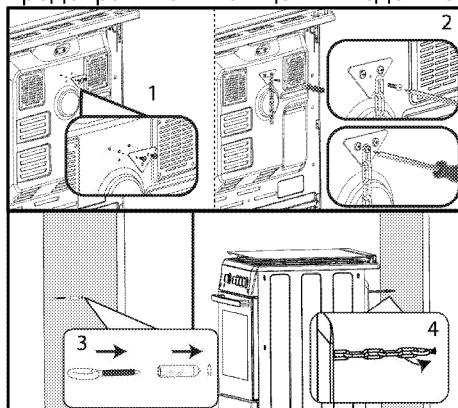

- i** Предохранительная цепь должна быть как можно короче, чтобы исключить опрокидывание изделия как вперед, так и в сторону.

В конструкции предохранительной цепи для плиты нет гнезда для крепления скобы.

Установка и подключение

Прибор следует устанавливать и подключать в соответствии с действующими нормами и правилами.

- i** Не устанавливайте изделие рядом с холодильником или морозильной камерой. Поскольку духовой шкаф излучает тепло, холодильники будут потреблять больше электроэнергии.

- Переносить прибор должны не менее двух человек.
- Прибор следует устанавливать прямо на пол. Не устанавливайте прибор на подставки.

 Не перемещайте устройство, держась за дверцу и/или за ручку дверцы. Дверца, ручка или петли могут повредиться.

Подключение к электросети

Подключайте изделие к розетке или линии с заземлением, защищенной миниатюрным автоматическим выключателем с соответствующим номиналом, который указан в таблице «Технические характеристики». Установку заземления должен выполнять квалифицированный электрик (при использовании изделия с трансформатором или без него). Наша компания не несет ответственности за ущерб, понесенный вследствие использования изделия без заземления, выполненного в соответствии с местными нормами и правилами.

 Подключение прибора к электросети должен выполнять квалифицированный специалист, имеющий право на выполнение таких работ. Гарантийный период начинается только после правильной установки. Производитель не несет ответственности за повреждения в результате выполнения работ лицами, не имеющими соответствующей квалификации.

 Шнур питания не должен быть сдавлен, изогнут или зажат, а также не должен соприкасаться с нагревающимися компонентами изделия. Замену поврежденного шнура питания должен выполнять квалифицированный электрик. В противном случае это может привести к поражению электрическим током, короткому замыканию или возгоранию!

Параметры электрической сети должны соответствовать данным, указанным на паспортной табличке прибора. Паспортную табличку можно увидеть либо при открытой дверце или нижней крышке, либо на задней стенке прибора, в зависимости от типа прибора. Шнур питания прибора должен соответствовать параметрам, указанным в таблице "Технические характеристики".

 Перед выполнением каких-либо электромонтажных работ отключите прибор от электрической сети. Существует риск поражения электрическим током!

Подключение кабеля питания

i При монтаже проводки необходимо соблюдать национальные/местные электротехнические правила и нормы, а также использовать соответствующие розетки/штепсельные вилки и вилку для духовки. В случае если предельные значения мощности продукции превышают допустимую нагрузку на вилку и розетку, изделие должно быть подключено через стационарное электрическое оборудование напрямую без использования вилки и розетки.

1. Если кабель питания не входит в комплект поставки, необходимо выбрать кабель питания по таблице (*Технические характеристики, стр. 15*) соответственно типу электрической сети в вашем доме и выполнить подключение в соответствии с приведенной схемой.

Если нет возможности установить автоматический выключатель на все контакты, то в соответствии с директивами МЭК следует использовать для подключения размыкатели с контактным зазором не менее 3 мм (плавкие предохранители, защитные сетевые выключатели, замыкатели). Место подключения должно находиться рядом с прибором, но не над плитой. Несоблюдение этих указаний может вызвать проблемы в процессе эксплуатации, а также привести к аннулированию гарантии на прибор.

i В качестве дополнительной меры безопасности рекомендуется использовать устройство защитного отключения.

2. Снимите крышку клеммной коробки с помощью отвертки.
3. Вставьте кабель питания под клеммный зажим под клеммами и закрепите его с помощью винта, вставленного в этот зажим.
4. Присоединяйте провода провода согласно приведенной схеме.

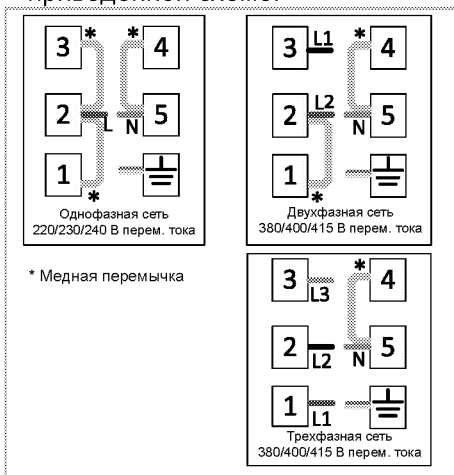

5. После подсоединения проводов закройте крышку клеммной коробки.
 6. Следите за тем, чтобы подключенный кабель питания не прикасался к прибору и не был зажат между прибором и стеной.
- i** По причинам безопасности длина кабеля питания не должна превышать 2 м.
- Придвиньте прибор к стене кухни.
 - **Регулирование ножек духовки**
При наличии вибрации посуда во время приготовления может сдвигаться. Для предотвращения опасных ситуаций необходимо,

чтобы прибор стоял ровно и устойчиво.

В целях безопасности, выровняйте прибор с помощью 4 регулируемых ножек ножки. Для этого поворачивайте их влево и вправо до тех пор, пока прибор не будет ровно стоять на столешнице.

Для изделий с вентилятором охлаждения (Она может отсутствовать в вашем изделии.)

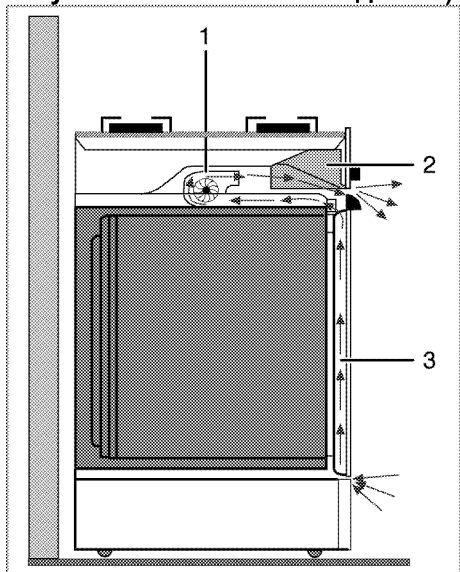

1 Вентилятор охлаждения

2 Панель управления

3 Дверца

Вентилятор охлаждения охлаждает как панель управления, так и переднюю панель изделия.

i Вентилятор охлаждения продолжает работать в течение 20-30 минут после выключения духового шкафа.

Окончательная проверка

1. Включите прибор в сеть.

2. Проверьте, работают ли электрические компоненты.

4 Подготовка к эксплуатации

Рекомендации по экономии электроэнергии

Эти рекомендации помогут вам использовать изделие экологически чистым способом и экономить электроэнергию.



- Используйте в духовом шкафу темную или эмалированную посуду: это позволит улучшить теплопередачу.
- Прогревайте духовой шкаф перед приготовлением пищи, если это рекомендуется в руководстве пользователя или в инструкциях по приготовлению продуктов.
- Во время приготовления пищи не открывайте дверцу духового шкафа слишком часто.
- По возможности старайтесь готовить в духовом шкафу несколько блюд одновременно. При приготовлении пищи на решетку можно устанавливать по две емкости с продуктами.
- Готовьте блюда одно за другим. Духовой шкаф уже будет прогрет.
- Для экономии электроэнергии можно выключать духовой шкаф за несколько минут до окончания приготовления блюда. Не открывайте дверцу духового шкафа.
- Размораживайте замороженные продукты перед приготовлением.
- Готовьте пищу в закрытой посуде. При приготовлении в открытой посуде энергопотребление может возрасти в 4 раза.
- Выбирайте конфорку соответственно размеру дна посуды. Обязательно выбирайте посуду соответственно объему приготовляемого блюда. Чем

больше объем посуды, тем выше энергопотребление.

- Для приготовления пищи на электрических конфорках используйте посуду только с плоским дном. Посуда с толстым дном лучше проводит тепло, что позволяет на треть сократить потребление энергии.
- Размер посуды должен соответствовать размеру зон нагрева. Не следует использовать посуду с дном меньшего диаметра, чем диаметр конфорки.
- Следите за тем, чтобы зоны нагрева и дно посуды были чистыми. Загрязнения ухудшают теплопередачу между зоной нагрева и дном посуды.
- Если блюдо готовится долго, выключайте зону нагрева за 5-10 минут до окончания приготовления. Использование остаточного тепла позволяет сэкономить до 20% электроэнергии.
- Информацию об энергоэффективности в соответствии с EU 66/2014 можно найти в спецификации продукта, прилагаемой к продукту.

-  Во время выполнения настроек на дисплее будут мигать соответствующие символы.

При первом включении духовки установите время дня с помощью кнопок **+**/**-**.

-  Чтобы установить текущее время суток для моделей с сенсорным управлением, сначала нажмите , а затем используйте **+** / **-**.

Нажмите на символ  и подождите 4 секунды, не нажимая кнопку для подтверждения настроек.

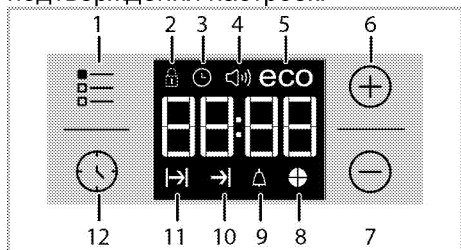

- 1 Кнопка регулировки
- 2 Символ блокировки клавиатуры
- 3 Индикатор «Clock» (Часы)
- 4 Символ громкости звукового сигнала (Она может отсутствовать в вашем изделии.)
- 5 Символ экономичного режима
- 6 Кнопка «плюс»
- 7 Кнопка «минус»
- 8 Символ времени приготовления пирога
- 9 Символ звукового сигнала
- 10 Символ окончания времени приготовления
- 11 Символ времени приготовления
- 12 Кнопка «Program» (Программа)

i Если не была осуществлена первоначальная установка времени, часы изначально будут показывать 12:00, а также будет отображаться символ . После установки времени символ погаснет.

i При отключении электроэнергии настройки установленного времени сбрасываются. Необходимо повторить его установку.

Очистка прибора перед началом эксплуатации

i Некоторые моющие средства и чистящие материалы могут повредить поверхность. Не используйте для чистки агрессивные моющие средства, чистящие порошки/кремы, а также острые предметы.

- 1.Снимите все упаковочные материалы.
- 2.Протрите поверхность прибора влажной тканью или губкой и вытрите насухо.

Первоначальный прогрев

Прогрейте прибор в течение 30 минут, а затем выключите. Это обеспечит выгорание и удаление производственных загрязнений и покрытий.



Горячие поверхности могут причинить ожоги!
Во время работы прибор может сильно нагреваться. Не прикасайтесь к горячим конфоркам, внутренним частям духового шкафа, нагревательным элементам и т.п. Не разрешайте детям приближаться к нему.
Помещая продукты в горячий духовой шкаф или вынимая их оттуда, обязательно пользуйтесь термостойкими рукавицами.

Электрический духовой шкаф

- 1.Выньте из духового шкафа все противни и решетку.
- 2.Закройте дверцу духового шкафа.
- 3.Выберите положение Static (Статический)
- 4.Включите гриль на максимальную мощность (см. раздел *Правила*)

эксплуатации электрической духовки, стр. 29).

5. Дайте духовому шкафу поработать около 30 минут.

6. Затем выключите духовой шкаф (см. раздел *Правила эксплуатации электрической духовки, стр. 29*).

Духовой шкаф с грилем

1. Выньте из духового шкафа все противни и решетку.

2. Закройте дверцу духового шкафа.

3. Включите гриль на максимальную мощность (см. раздел *Как пользоваться грилем, стр. 39*).

4. Дайте духовому шкафу поработать около 15 минут.

5. Затем выключите духовой шкаф (см. раздел *Как пользоваться грилем, стр. 39*).

 При первом включении в течение нескольких часов возможно выделение дыма и запаха. Это вполне нормально. Убедитесь, что кухня хорошо проветривается, чтобы удалить дым и запах. Не вдыхайте выделяющийся дым и запахи.

5 Правила эксплуатации варочной панели

Общие сведения о приготовлении пищи



Не заполняйте кастрюлю растительным маслом более чем на одну треть. При нагревании масла не оставляйте варочную панель без присмотра. Остерегайтесь возгорания раскаленных масел. **Не тушите огонь водой!** При возгорании масла накройте посуду одеялом или влажной тканью. По возможности выключите варочную панель и позвоните в пожарную службу.

- Перед жареньем продукты нужно обязательно обсушивать. Опускайте продукты в горячий жир с осторожностью. Замороженные продукты перед жареньем следует полностью разморозить.
- Посуду, в которой разогревается жир, накрывать нельзя.
- Посуду следует ставить на плиту таким образом, чтобы ручки не нагревались над горячей поверхностью плиты. Не ставьте на плиту неустойчивую посуду, которая легко опрокидывается.
- Не ставьте на включенные конфорки пустую посуду – это может привести к ее повреждению.
- Не оставляйте включенными конфорки, на которых нет посуды – это может привести к повреждению плиты. Обязательно выключайте конфорки после окончания приготовления пищи.
- Не ставьте на плиту пластмассовую или алюминиевую

посуду, так как на горячей поверхности они могут расплавиться.

Расплавившиеся материалы следует сразу же счищать с поверхности.

Такую посуду также не следует использовать для хранения пищевых продуктов.

- Можно использовать только посуду с плоским дном.
 - Размер посуды должен соответствовать количеству продуктов. Тогда продукты не будут выплескиваться из посуды, и не придется лишний раз мыть плиту.
- Не кладите на конфорки крышки кастрюль.
- Размещайте посуду по центру конфорки. Если нужно переместить посуду на другую конфорку, поднимите ее и переставьте. Ни в коем случае не передвигайте посуду по поверхности плиты.

Советы по использованию стеклокерамических варочных панелей

- Стеклокерамическая поверхность устойчива к нагреву и большим перепадам температуры.
- Не кладите на стеклокерамическую поверхность продукты и другие предметы и не используйте ее в качестве разделочной доски.
- Используйте посуду только с гладким дном. Посуда с острыми краями может поцарапать поверхность.
- Не используйте алюминиевую посуду, так как алюминий может

повредить стеклокерамическую поверхность.

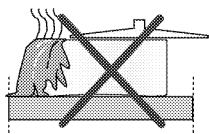

Выплеснувшиеся продукты могут повредить стеклокерамическую поверхность, и тем самым вызвать пожар.

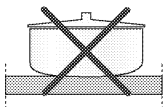

Не используйте посуду с вогнутым или выпуклым дном.

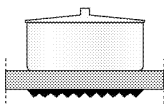

Используйте посуду только с плоским дном. Такая посуда нагревается быстро и равномерно.

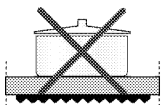

Если диаметр посуды слишком мал, энергия будет расходоваться впустую.

Эксплуатация варочных панелей

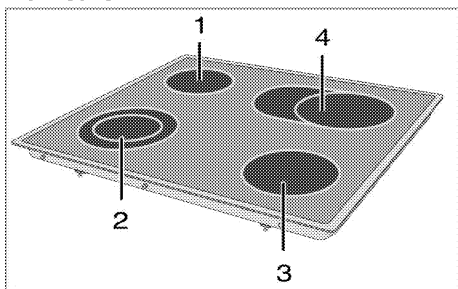

- 1 Одноконтурная зона нагрева 14-16 см
- 2 Двухконтурная зона нагрева 21-23/12-14 см
- 3 Одноконтурная зона нагрева 18-20 см

- 4 Расширенная зона нагрева 17-19/26-28 см список рекомендованных диаметров посуды для использования на соответствующих конфорках.



Следите за тем, чтобы на варочную панель ничего не упало. Даже небольшие предметы (например, солонка) могут повредить варочную панель.

Не пользуйтесь варочной панелью, если на ней есть трещины. В трещины может попасть вода и вызвать короткое замыкание.

При обнаружении на поверхности каких-либо повреждений (например, трещин) немедленно выключите электроприбор во избежание поражения электрическим током.

Стеклокерамическая варочная панель оснащена индикатором питания и индикатором остаточного тепла.

Индикатор остаточного тепла указывает статус включенной зоны нагрева. После выключения конфорки индикатор остается включенным. Индикатор остаточного тепла погаснет, когда температура конфорки снизится до уровня, при котором ее можно касаться рукой. Мигание индикатора остаточного тепла не является неисправностью.



Конфорки стеклокерамической панели после включения быстро нагреваются и ярко светятся. Не следует смотреть на яркий свет.

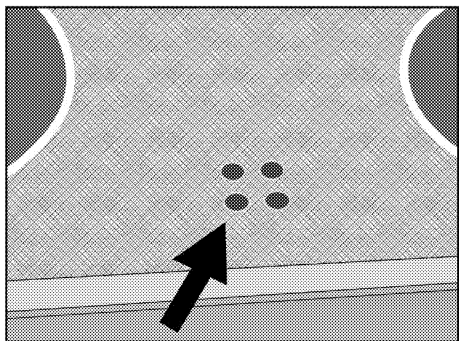

Включение керамических конфорок

Включение конфорок выполняется с помощью ручек регуляторов. Чтобы установить нужный уровень мощности, поверните ручку регулятора в соответствующее положение.

Уровень мощности	1	2-3	4-6
	разогрев	тушение, приготовление на медленном огне	варка, жарение, кипячение

Уровень мощности	1	2	3
	разогрев	тушение, приготовление на медленном огне	варка, жарение, кипячение

Выключение керамических конфорок

Поверните регулятор конфорки в положение «ВЫКЛ.» (вверх).

Использование многоконтурных конфорок

На одной и той же многоконтурной конфорке можно готовить блюда в посуде различного размера. При включении такой многоконтурной конфорки сначала включается внутренняя зона нагрева.

1. Для изменения диаметра зоны нагрева следует повернуть регулятор по часовой стрелке.
2. Изменение размера зоны нагрева сопровождается щелчком.

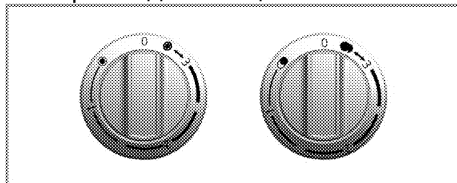

Выключение многоконтурных конфорок

1. Выключите духовку, повернув регулятор против часовой стрелки в положение «ВЫКЛ.» (вверх). Все зоны нагрева многоконтурной конфорки выключатся.

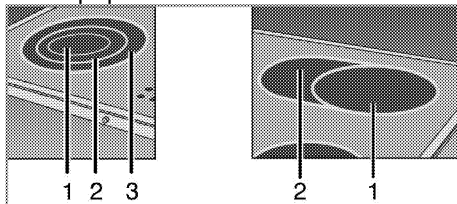

- 1 Положение 1
- 2 Положение 2
- 3 Положение 3

i Зоны 2 и 3 многоконтурной конфорки не могут работать независимо.

6 Правила эксплуатации духовки

Общие сведения о выпекании, жарении и приготовлении с грилем



Горячие поверхности могут причинить ожоги!

Во время работы прибор может сильно нагреваться. Не прикасайтесь к горячим конфоркам, внутренним частям духового шкафа, нагревательным элементам и т.п. Не разрешайте детям приближаться к нему. Помещая продукты в горячий духовой шкаф или вынимая их оттуда, обязательно пользуйтесь термостойкими рукавицами.



Будьте осторожны, открывая дверцу духового шкафа, так как наружу может выходить пар. Выпускаемый пар может обжечь вам руки, лицо и/или глаза.

Советы по выпеканию

- Используйте антипригарные металлические тарелки или алюминиевые контейнеры с соответствующим покрытием, либо термостойкие силиконовые формы.
- Рационально используйте площадь решетки.
- Устанавливайте форму для выпекания в середине решетки.
- Выбирайте правильное положение решетки перед включением духового шкафа или гриля. Не изменяйте положение решетки, когда духовой шкаф горячий.
- Держите закрытой дверцу шкафа.

Советы по приготовлению жареных блюд

- Тушку курицы или индейки и большие куски мяса перед приготовлением рекомендуется сбрызнуть лимонным соком и посыпать черным перцем. Тогда готовое блюдо будет вкуснее.
- Мясо с костями следует жарить на 15-30 минут дольше, чем такое же количества мяса без костей.
- На каждый сантиметр толщины мяса требуется приблизительно 4-5 минут времени приготовления.
- По истечении времени приготовления мяса оставьте его в духовом шкафу примерно на 10 минут. Сок лучше распределится внутри куска жареного мяса и не будет вытекать, когда вы будете разрезать мясо.
- Рыбу в термостойкой посуде следует готовить на решетке, установленной на средний или нижний уровень.

Советы по приготовлению продуктов на гриле

- При приготовлении на гриле мясо, рыба или птица быстро подрумянивается, сверху образуется хрустящая корочка, и продукт не пересыхает. На гриле можно отлично приготовить не только тонкие куски мяса, шашлыки и сосиски, но и овощи с большим содержанием жидкости (например, помидоры и лук).
- Для приготовления на гриле разложите куски продуктов на решетке или на противне с решеткой так, чтобы площадь, занимаемая продуктами, соответствовала размерам нагревательного элемента.

- Вставьте проволочную решетку или противень с решеткой в духовой шкаф на нужный уровень. Если продукты готовятся на проволочной решетке, то для сбора жира установите противень на нижний уровень. Используемый противень по размерам должен соответствовать площади, занимаемой готовящимися продуктами. Такой противень может не входить в комплект изделия. Для облегчения очистки противня налейте в него немного воды.



Продукты, которые не подходят для приготовления на гриле, могут привести к возгоранию. На гриле можно готовить только такие продукты, которые выдерживают интенсивный нагрев. Не размещайте продукты слишком близко к задней части гриля. Эта зона нагревается сильнее всего, и жирные продукты могут загореться.

Правила эксплуатации электрической духовки

Эта духовка оснащена утапливаемыми ручками, которые выдвигаются при нажатии.

1. Для выполнения настройки прижмите ручку, а когда она выдвинется, поверните ее в нужное положение.

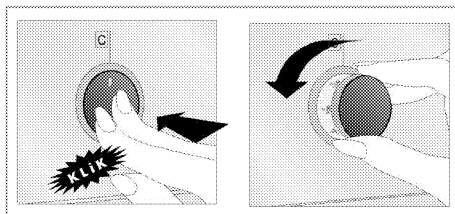

2. Когда процесс приготовления будет завершен, утопите ручку.

Выберите температуру и режим работы

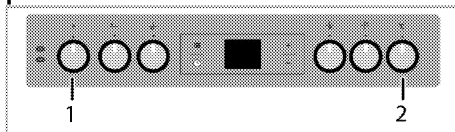

- 1 Ручка выбора функции
- 2 Ручка термостата

1. Установите нужный режим работы с помощью ручки выбора функций.
2. Установите нужную температуру с помощью регулятора температуры.
 - » После нагрева духовки в ней будет поддерживаться заданная температура. Во время нагрева будет светиться индикатор температуры.

Выключение электрической духовки

Поверните ручку выбора функций и регулятор температуры в положение отключения (вверх).

Уровни духовки (для моделей с грилем)

Правильно устанавливайте решетку в направляющие. Решетку следует вставить между направляющими, как показано на рисунке.

Следите за тем, чтобы решетка не упиралась в заднюю стенку духовки. Чтобы гриль нормально работал, выдвиньте решетку к передней части направляющих и отрегулируйте ее положение с помощью дверцы. (Может отличаться в зависимости от модели изделия.)

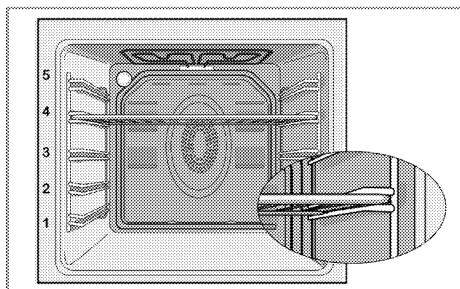

Нагрев сверху и снизу с использованием вентилятора



Работают верхний и нижний нагревательные элементы, а также вентилятор, расположенный на задней стенке. Горячий воздух равномерно распределяется внутри духовки с помощью вентилятора. Готовьте только с одним противнем.

Режимы работы

Приведенная здесь последовательность режимов работы может отличаться от вашей модели.

Нагрев сверху и снизу



Работают оба нагревательных элемента — и верхний, и нижний. Продукты подгреваются одновременно сверху и снизу. Этот режим подходит, например, для тортов, разной выпечки, а также кексов и запеканок в формах.. Готовьте только с одним противнем.

Работа с вентилятором



Духовой шкаф не нагревается. Работает только вентилятор, расположенный на задней стенке. Замороженные гранулированные продукты медленно размораживаются при комнатной температуре, а приготовленные продукты охлаждаются.

Нагрев снизу



Работает только нижний нагревательный элемент. Подходит для выпечки пиццы и дополнительного обжаривания продуктов с нижней стороны. Эта функция также упрощает очистку паром.



Fan Heating (Нагрев + вентилятор)



Работает нагревательный элемент с вентилятором (на задней стенке).



Горячий воздух равномерно распределяется внутри духовки с помощью вентилятора. Как правило, предварительный прогрев не нужен. Подходит для приготовления блюд на разных уровнях духовки. Подходит для приготовления с несколькими противнями. Эта функция также упрощает очистку паром.

Функция "3D" (объемный нагрев)



Работают верхний и нижний нагревательные элементы, а также нагревательный элемент с вентилятором, расположенный на задней стенке. Продукты готовятся быстро и равномерно со всех сторон. Готовьте только с одним противнем.

Full grill (Усил. гриль)



Работает большой гриль на потолке духовки.

Подходит для приготовления на гриле больших порций мяса.

- Для приготовления на гриле положите большие или средние порции под нагревательный элемент гриля на соответствующий уровень полки духового шкафа.
- Когда пройдет половина времени, отведенного на приготовление, переверните продукт.

Grill+Fan (Гриль+вентилятор)



Действие гриля не такое сильное, как в режиме усиленного гриля

- Для приготовления блюд в этом режиме расположите под нагревателем гриля на соответствующем уровне духовки небольшое или среднее количество продукта.
- Когда пройдет половина времени, отведенного на приготовление, переверните продукт.

Использование часов духовки

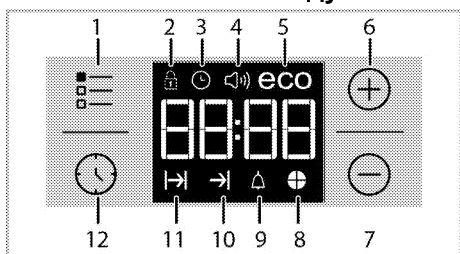

- 1 Кнопка регулировки
- 2 Символ блокировки клавиатуры
- 3 Индикатор «Clock» (Часы)
- 4 Символ громкости звукового сигнала (Она может отсутствовать в вашем изделии.)
- 5 Символ экономичного режима
- 6 Кнопка «плюс»
- 7 Кнопка «минус»
- 8 Символ времени приготовления пирога
- 9 Символ звукового сигнала
- 10 Символ окончания времени приготовления
- 11 Символ времени приготовления
- 12 Кнопка «Program» (Программа)

i Максимальное время приготовления, которое можно установить, – 5 часа 59 минут. В случае отключения электроэнергии программа будет отменена. Следует снова запрограммировать духовой шкаф.



i Во время выполнения установок на дисплее будут мигать соответствующие символы. Необходимо подождать некоторое время, пока настройки вступят в силу.

i Невозможно установить время суток, если параметры приготовления не установлены.

i Если установлено время приготовления, после начала готовки на дисплее будет отображаться оставшееся время приготовления.

Приготовление посредством установки времени приготовления;



Вы можете настроить духовой шкаф так, чтобы он прекратил работу по завершении определенного времени, установив время приготовления на таймере.

1. Выберите программу приготовления.
2. Чтобы отобразить время приготовления, коснитесь и удерживайте , пока на дисплее не появится символ .
3. Установите время приготовления с помощью кнопок **+** / **-**.
» » После установки времени приготовления на дисплее будет отображаться символ  и заданный промежуток времени.
4. Поместите блюдо в печь и установите температуру с помощью ручки выставления температуры. Запускается режим приготовления.
» Обратный отсчет времени приготовления начнется с момента начала приготовления, а на дисплее загорятся все символы промежутка времени. Заданное время приготовления делится на 4 равные части. По прошествии каждой части времени ее символ перестает отображаться. Так что вы с легкостью сможете оценить



отношение оставшегося времени к общему времени приготовления.

Установка более позднего времени окончания приготовления;



Установив время приготовления на таймере, вы можете установить более позднее время окончания приготовления.

1. Выберите программу приготовления.
2. Чтобы отобразить время приготовления, коснитесь и удерживайте , пока на дисплее не появится символ .
3. Установите время приготовления с помощью кнопок **+** / **-**.

» » После установки времени приготовления на дисплее будет отображаться символ .

4. Чтобы на экране отобразилось время окончания приготовления, коснитесь и удерживайте , пока на дисплее не появится символ .

5. Используйте кнопки **+** / **-**, чтобы установить время окончания приготовления.

» После установки времени приготовления на дисплее будет отображаться символ  и символ , а также заданный промежуток времени. Как только начнется готовка, символ  погаснет.

6. Поместите блюдо в печь и установите температуру с помощью ручки выставления температуры. Запускается режим приготовления.

» **Таймер духовки рассчитывает время начала приготовления, вычитая продолжительность приготовления из заданного времени его окончания.** Когда наступит время начала приготовления, духовка включится в выбранном режиме и нагреется до

заданной температуры. Эта температура будет поддерживаться до тех пор, пока не наступит время окончания приготовления.



» Обратный отсчет времени приготовления начнется с момента начала приготовления, а на дисплее загорятся все символы промежутка времени. Заданное время приготовления делится на 4 равные части. По прошествии каждой части времени ее символ перестает отображаться. Так что вы с легкостью сможете оценить отношение оставшегося времени к общему времени приготовления.

7. По окончании процесса приготовления на дисплее появится надпись «**Конец**», и таймер издаст звуковой сигнал.

8. Продолжительность звукового сигнала – 2 минуты. Для выключения звукового сигнала нажмите любую кнопку. Звуковой сигнал выключится, и на дисплее будет показано текущее время.

i Если по окончании звукового сигнала нажать любую кнопку, духовой шкаф снова будет готов к работе. Для выключения духового шкафа поверните регулятор температуры и ручку выбора функции в положение «**0**» (выкл.), чтобы предотвратить повторный запуск программы духового шкафа по окончании звукового сигнала.

Включение блокировки кнопок
Функцию блокировки кнопок можно использовать для предотвращения вмешательства в работу духовки.

1. Коснитесь и удерживайте , пока на дисплее не появится символ .

» На дисплее появится надпись



«OFF» (ВЫКЛ.).

2. Чтобы заблокировать кнопки, нажмите **+**.

» Как только функция блокировки кнопок будет активирована, на дисплее появится надпись «On» (Вкл.), и начнет светиться индикатор .

i После включения функции блокировки кнопок кнопки духового шкафа не действуют. В случае отключения электроэнергии функция блокировки кнопок не будет отменена.

Чтобы отключить блокировку кнопок

1. Коснитесь и удерживайте , пока на дисплее не появится символ .



» На дисплее появится надпись «On» (Вкл.).

2. Отключите функцию блокировки кнопок, нажав на кнопку **-**.

» После снятия блокировки кнопок на дисплее появится надпись «OFF» (ВЫКЛ.).

Настройка звукового сигнала

Часы прибора можно использовать не только для настройки программы приготовления, но и для предупреждения или напоминания. Звуковой сигнал не влияет на работу духового шкафа. Он используется только для предупреждения. Например, его можно использовать для напоминания о том, что в определенное время нужно перевернуть продукты в духовом шкафу. По истечении заданного времени таймер подаст звуковой сигнал.

1. Коснитесь и удерживайте , пока на дисплее не появится символ .

i Максимальное время при установке звукового сигнала – 23 часа 59 минут.

2. Установите продолжительность звукового сигнала с помощью кнопок **+** / **-**.

i Ручки выбора звукового сигнала, времени, яркости дисплея и температуры должны быть установлены в положении "0" (ВЫКЛ.).

» После установки интервала включения звукового сигнала индикатор  останется включенным, и на дисплее появится значение заданного временного интервала.



3. По истечении заданного временного интервала индикатор  начнет мигать, и прозвучит сигнал.

Выключение звукового сигнала

1. Продолжительность звукового сигнала – 2 минуты. Для выключения звукового сигнала нажмите любую кнопку.

» Звуковой сигнал выключится, и на дисплее будет показано текущее время.





Отключение звукового сигнала;

1. Чтобы отключить звуковой сигнал, коснитесь и удерживайте , пока на дисплее не появится символ .

2. Нажмите и удерживайте кнопку **-**, пока на дисплее не отобразится «00:00».





i Будет показано время включения звукового сигнала. Если одновременно установить сигнальный таймер и продолжительность приготовления, на цифровом индикаторе будет показан более короткий временной интервал.

Изменение тона звукового сигнала

1. Коснитесь и удерживайте , пока на дисплее не появится символ .
2. Выберите желаемый тон звукового сигнала при помощи кнопок  / .
3. Установленный вами тон в скором времени станет активным.
» На дисплее будет показан выбранный тон звукового сигнала — «b-01», «b-02» или «b-03».

Изменение времени суток



Корректировка установленного времени суток:

1. Коснитесь и удерживайте , пока на дисплее не появится символ .
2. Установите время суток при помощи кнопок  / .
3. Установленное вами время скоро станет активным.

Экономичный режим



Во время готовки можно сэкономить энергию при помощи экономичного режима, установив время приготовления для духового шкафа. Во время готовки можно сэкономить энергию при помощи экономичного режима, установив время приготовления для духового шкафа.

Установка экономичного режима



1. Коснитесь и удерживайте , пока на дисплее не появится символ .

Время приготовления блюд

-  Значения времени в этой таблице следует считать справочными. Они могут изменяться в зависимости от температуры продуктов, толщины, вида и ваших кулинарных предпочтений.



- » На дисплее появится надпись «OFF» (ВЫКЛ.).
2. Включите экономичный режим, коснувшись кнопки .
- » Как только функция блокировки кнопок будет активирована, на дисплее появится надпись «On» (Вкл.), и начнет светиться индикатор .

Отключение экономичного режима

1. Коснитесь и удерживайте , пока на дисплее не появится символ .
- » На дисплее появится надпись «On» (Вкл.).
2. Отключите экономичный режим, коснувшись кнопки .
- » После снятия блокировки кнопок на дисплее появится надпись «Off» (Выкл.).

















Настройка яркости экрана

(Данная функция — дополнительная. Она может отсутствовать в вашем изделии.)

1. Коснитесь и удерживайте кнопку , пока на дисплее не отобразится d-01, d-02 или d-03, указывающие на уровень яркости.
2. Установите нужную яркость при помощи кнопок  / .
- » Установленное вами время скоро станет активным.

Выпечка и жарение

-  1-й полкой духового шкафа является нижняя полка.

Блюдо	Количество противней	Аксессуары для пользования	Режим работы	Уровень размещения	Температура (°C)	Примерное время приготовления (мин.)
Выпечка на противне	Один противень	Стандартный противень*		3	180	25 ... 30
Выпечка в форме	Один противень	Формы для кексов на решетке**		2	180	40 ... 50
Пирожные	Один противень	Стандартный противень*		3	160	25 ... 35
	Один противень	Стандартный противень*		3	150	30 ... 40
	2 противня	1-Противень для выпечки* 3-Стандартный противень*		1 - 3	150	35 ... 50
	3 противня	1-Стандартный противень* 3-Противень для выпечки* 5-Глубокий противень*		1 - 3 - 5	150	35 ... 50
Бисквит	Один противень	Круглая пружинная сковорода диаметром 26 см на решетке**		3	160	25 ... 35
	Один противень	Круглая пружинная сковорода диаметром 26 см на решетке**		2	150	30 ... 40
	2 противня	1-Круглая пружинная сковорода диаметром 26 см на решетке** 4-Круглая пружинная сковорода диаметром 26 см на противне для выпечки**		1 - 4	150	35 ... 45
Печенье	Один противень	Противень для выпечки*		3	180	25 ... 30
	2 противня	1-Противень для выпечки* 3-Стандартный противень*		1 - 3	180	30 ... 40
	3 противня	1-Противень для выпечки* 3-Стандартный противень* 5-Глубокий противень*		1 - 3 - 5	180	35 ... 45
Изделия из теста	Один противень	Стандартный противень*		2	200	30 ... 40
	2 противня	1-Противень для выпечки* 5-Стандартный противень*		1 - 5	200	45 ... 55
	3 противня	1-Противень для выпечки* 3-Стандартный противень* 5-Глубокий противень*		1 - 3 - 5	200	55 ... 65
Сдобная выпечка	Один противень	Стандартный противень*		2	200	25 ... 35





























Блюдо	Количество противней	Аксессуары для пользования	Режим работы	Уровень размещения	Температура (°C)	Примерное время приготовления (мин.)
	2 противня	1-Противень для выпечки* 3-Стандартный противень*		1 - 3	200	35 ... 45
	3 противня	1-Противень для выпечки* 3-Стандартный противень* 5-Глубокий противень*		1 - 3 - 5	190	45 ... 55
Закваска	Один противень	Стандартный противень*		2	200	35 ... 45
Лазанья	Один противень	Стеклянная / металлическая прямоугольная сковорода на решетке**		2 - 3	200	30 ... 40
Пицца	Один противень	Стандартный противень*		2	200 ... 220	15 ... 20
Бифштекс (куском)/жаркое	Один противень	Стандартный противень*		3	25 мин. 250/маx, затем 180 ... 190	100 ... 120
Баранья нога (запеканка)	Один противень	Стандартный противень*		3	25 мин. 250/маx, затем 190	70 ... 90
	Один противень	Стандартный противень*		3	25 мин. 250/маx, затем 190	60 ... 80
Жареная курица (1,8-2 кг)	Один противень	Стандартный противень*		2	15 мин. 250/маx, затем 180 ... 190	60 ... 80
	Один противень	Стандартный противень*		2	15 мин. 250/маx, затем 180 ... 190	60 ... 80
Индейка (5.5 кг)	Один противень	Стандартный противень*		1	25 мин. 250/маx, затем 180 ... 190	150 ... 210
	Один противень	Стандартный противень*		1	25 мин. 250/маx, затем 180 ... 190	150 ... 210
Рыба	Один противень	Стандартный противень*		3	200	20 ... 30
	Один противень	Стандартный противень*		3	200	20 ... 30
Для всех типов продуктов рекомендуется произвести предварительный разогрев.						
* Эти аксессуары могут не поставляться с продуктом.						
** Эти аксессуары не поставляются с продуктом. Эти аксессуары доступны в продаже.						

Таблица для пробного приготовления

Блюда, внесенные в настоящую таблицу готовятся в соответствии с EN 60350-1, чтобы облегчить контролирующим организациям процесс проверки продукта.

Блюдо	Количество противней	Аксессуары для пользования	Режим работы	Уровень размещения	Температура (°C)	Примерное время приготовления (мин.)
песочное печенье	Один противень	Стандартный противень*		3	140	20 ... 30
	Один противень	Стандартный противень*		3	140	20 ... 30
	2 противня	1-Стандартный противень* 3-Противень для выпечки*		1 - 3	140	20 ... 30
	3 противня	1-Стандартный противень* 3-Противень для выпечки* 5-Глубокий противень*		1 - 3 - 5	140	25 ... 35
Пирожные	Один противень	Стандартный противень*		3	160	25 ... 35
	Один противень	Стандартный противень*		3	150	30 ... 40
	2 противня	1-Противень для выпечки* 3-Стандартный противень*		1 - 3	150	35 ... 50
	3 противня	1-Стандартный противень* 3-Противень для выпечки* 5-Глубокий противень*		1 - 3 - 5	150	35 ... 50
Бисквит	Один противень	Круглая пружинная сковорода диаметром 26 см на решетке**		3	160	25 ... 35
	Один противень	Круглая пружинная сковорода диаметром 26 см на решетке**		2	150	30 ... 40
	2 противня	1-Круглая пружинная сковорода диаметром 26 см на решетке** 4-Круглая пружинная сковорода диаметром 26 см на противне для выпечки**		1 - 4	150	35 ... 45
Яблочный пирог	Один противень	Круглая металлическое блюдо диаметром 20 см на решетке**		2	180	50 ... 60
	Один противень	Круглая металлическое блюдо диаметром 20 см на решетке**		2	170	50 ... 60

Блюдо	Количество противней	Аксессуары для пользования	Режим работы	Уровень размещения	Температура (°C)	Примерное время приготовления (мин.)
	2 противня	1-Круглая металлическое блюдо диаметром 20 см на решетке** 4-Круглая металлическое блюдо диаметром 20 см на противне для выпечки**		1 - 4	170	50 ... 60
<p>Для всех типов продуктов рекомендуется произвести предварительный разогрев. * Эти аксессуары могут не поставляться с продуктом. ** Эти аксессуары не поставляются с продуктом. Эти аксессуары доступны в продаже.</p>						

Советы по выпечке

- Если изделие получается слишком сухим, следует повысить температуру примерно на 10°C и сократить время приготовления.
- Если изделие получается сырым, следует уменьшить количество жидкости или понизить температуру на 10°C.
- Если верхняя корочка слишком зарумянивается, следует поставить изделие ниже, понизить температуру и увеличить время приготовления.
- Если изделие хорошо пропекается, но снаружи пригорает, следует уменьшить количество жидкости, понизить температуру и увеличить время приготовления.

Советы по выпечке

- Если изделие получается слишком сухим, следует повысить температуру примерно на 10°C и сократить время приготовления. Смажьте слои теста смесью из молока, растительного масла, яиц и йогурта.
- Следите за тем, чтобы толщина изделия не превышала глубины противня, иначе оно будет долго выпекаться.
- Если верхний слой изделия подгорает, а нижний остается сырым, возможно, в нижнем слое

изделия слишком много начинки. Чтобы изделие ровно подрумянивалась, старайтесь равномерно распределять начинку между слоями теста и по поверхности изделия.

-  При выпечке изделий из теста соблюдайте режим и температуру, указанные в таблице рецептов. Если нижний слой изделия плохо пропекается, в следующий раз поставьте противень на один уровень ниже.

Советы по приготовлению овощных блюд

- Если овощи выпускают сок и становятся слишком сухими, готовьте их не на противне, а в сковороде под крышкой. В закрытой посуде сок сохранится.
- Если овощное блюдо остается сыроватым, прежде чем готовить овощи в духовом шкафу, можно их проварить или пробланшировать.

Как пользоваться грилем

-  Закрывайте дверцу во время приготовления пищи на гриле. Горячие поверхности могут причинить ожоги!

Включение гриля

1. Поверните ручку выбора функций и установите на нужный значок режима «Гриль».
2. Затем установите нужную температуру жаренья.
3. При необходимости прогрейте гриль около 5 минут.
» При этом включится индикаторная лампочка температуры.

Выключение гриля

1. Поверните ручку выбора функций в положение отключения (вверх).



Продукты, которые не подходят для приготовления на гриле, могут привести к возгоранию. На гриле можно готовить только такие продукты, которые выдерживают интенсивный нагрев.

Не размещайте продукты слишком близко к задней части гриля. Эта зона нагревается сильнее всего, и жирные продукты могут загореться.

Время приготовления блюд на гриле

Приготовление блюд на электрическом гриле

Продукты	Аксессуары для пользования	Уровень размещения	Рекомендуемая температура (°C)**	Время приготовления на гриле (прибл.)
Рыба	Решетка	4...5	250/max	20...25 мин. #
Курица (куски)	Решетка	4...5	250/max	25...35 мин.
Отбивные из молодой баранины	Решетка	4...5	250/max	20...25 мин.
Ростбиф	Решетка	4...5	250/max	25...30 мин. #
Отбивные из телятины	Решетка	4...5	250/max	25...30 мин. #
Гренки *	Решетка	4	250/max	1...3 мин.

в зависимости от толщины

*Разогрейте в течение 5 минут.

**Если температуру гриля вашего продукта невозможно отрегулировать, гриль будет работать при рекомендуемой температуре.

Блюда, внесенные в настоящую таблицу готовятся в соответствии с EN 60350-1, чтобы облегчить контролирующим организациям процесс проверки продукта.

Продукты	Аксессуары для пользования	Уровень размещения	Температура (°C)	Примерное время приготовления (мин.)
Гренки	Решетка	4	250/max	1...3 мин.
Тефтели (говядина) - 12 кусками	Решетка	4	250/max	25...35 мин.

Переверните еду после 2/3 от общего времени приготовления на гриле.

Перед приготовлением любых блюд рекомендуется разогреть духовой шкаф в течение 5 минут.

7 Уход и техническое обслуживание

Общие сведения

Регулярно выполняйте чистку прибора. Это позволит продлить срок его службы, а также избежать многих проблем.



Перед выполнением работ по обслуживанию и чистке отключите прибор от электрической сети.

Существует риск поражения электрическим током!



Дайте изделию остыть, прежде чем приступить к чистке.

Горячие поверхности могут причинить ожоги!

- Прибор следует тщательно чистить после каждого использования. Так легче удалять остатки пищи, которые могут пригореть при следующем использовании прибора.
- Для чистки прибора не требуются специальные чистящие средства. Прибор можно вымыть теплой водой с добавлением жидким моющего средства, используя мягкую ткань или губку. А затем протереть сухой тканью.
- Обязательно протирайте прибор насухо после чистки и сразу же удаляйте попавшую на него жидкость.
- Не используйте для чистки ручки и поверхностей из нержавеющей стали чистящие средства, содержащими кислоту или хлор. Эти детали можно протирать мягкой тканью, смоченной в жидком моющем средстве (без абразивных добавок), стараясь тереть в одном направлении.



Некоторые моющие средства и чистящие материалы могут повредить поверхность.

Не используйте для чистки агрессивные моющие средства, чистящие порошки/кремы, а также острые предметы.



Не используйте для чистки устройства пароочистители, поскольку это может привести к поражению электрическим током.

Чистка варочной панели

Стеклокерамические поверхности

Очистите стеклокерамические поверхности с помощью холодной воды, полностью удаляя чистящее средство с поверхности, и протрите насухо мягкой тканью. Остатки пищи на стеклокерамической поверхности могут повредить ее при следующем включении.

Ни в коем случае не используйте для удаления со стеклокерамической поверхности засохших остатков пищи ножи с зубчатым лезвием, металлические мочалки и т. п.

Известковый налет (желтые пятна) можно удалять специальными средствами для удаления накипи, которые можно приобрести в торговой сети, или другими используемыми для этого средствами, например, столовым уксусом или лимонным соком. Для удаления сильных загрязнений нанесите моющее средство губкой и оставьте на некоторое время для воздействия. Затем очистите поверхность варочной панели влажной тканью.

i Продукты, содержащие сахар, такие, как крем или сироп, нужно удалять немедленно, не дожидаясь остывания поверхности, так как они могут необратимо повредить стеклокерамическую поверхность.

Со временем может произойти изменение цвета поверхности, однако это никоим образом не влияет на ее работу. Появление пятен и обесцвечивание стеклокерамической поверхности – это обычное явление, которые не является признаком ее повреждения.

Чистка панели управления

Очистьте панель управления и ручки-регуляторы влажной тканью и вытрите насухо.

i Если ваш прибор оснащен кнопками/ручками, не снимайте ручки-регуляторы для чистки панели управления. Так можно повредить панель управления!

Чистка духовки

Чистка боковых стенок(Может отличаться в зависимости от модели изделия.)

(Данная функция — дополнительная. Она может отсутствовать в вашем изделии.)

- 1.Снимите переднюю часть боковой решетки, оттянув ее от боковой стенки.
- 2.Потяните боковую решетку к себе и полностью выньте ее из духовки.

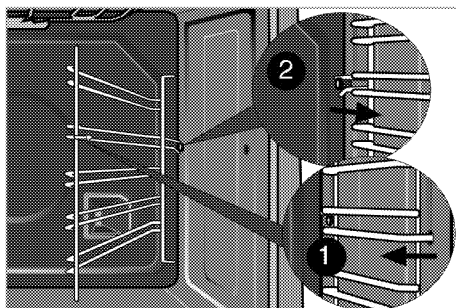

Стенки с каталитическим покрытием

(Данная функция — дополнительная. Она может отсутствовать в вашем изделии.)

Внутренние боковые стенки (А) и (или) задняя стенка (В) вашего изделия могут быть покрыты каталитической эмалью. Стенки с каталитическим покрытием имеют светлую матовую пористую поверхность. Стенки духового шкафа с каталитическим покрытием не нуждаются в чистке. Благодаря перфорированной структуре, поверхности с каталитическим покрытием поглощают жир и при накоплении жира на поверхность начинают блестеть. В таком случае рекомендуется их заменить.

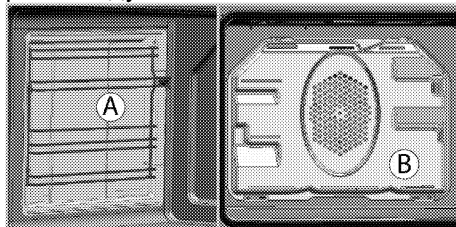

Простая очистка паром

Это упрощает чистку, поскольку грязь (после кратковременного ожидания) смягчается паром, образующимся в духовом шкафу, и каплями воды, конденсирующимися на внутренних поверхностях духового шкафа.

1. Выньте из духового шкафа все принадлежности.
2. Налейте в противень 500 мл воды и поместите его на 2-ю решетку духовки.

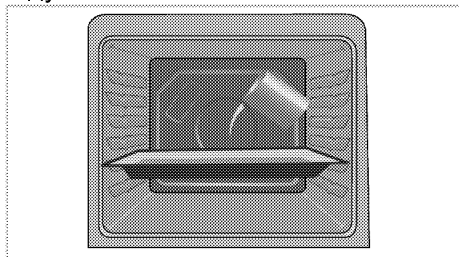

3. Установите духовку до легкого режима очистки паром и работайте на 100 ° C в течение 25 минут.
4. Откройте дверцу и протрите внутренние поверхности духового шкафа влажной губкой или тканью.
5. Стойкую грязь следует удалять теплой водой с жидким моющим средством, используя мягкую ткань или губку, а после чистки следует вытирать прибор сухой тканью.

i При работе в режиме упрощенной очистки паром, вода, налитая в лоток для размягчения образовавшихся осадков/грязи внутри духовки, испарится и конденсируется внутри духовки и на внутренней поверхности двери духовки, поэтому при открытии двери духовки может капать вода. Вытрите конденсат сразу после открытия дверей духовки.

Чистка дверцы духовки

Мойте дверцу духовки мягкой тканью или губкой, смоченной в теплой воде с добавлением жидкого моющего средства, и вытирайте сухой тканью.

i Не используйте для чистки дверцы моющие средства с абразивными веществами или металлические скребки. Они могут поцарапать поверхность и повредить стекло.

Снятие дверцы духового шкафа

1. Откройте переднюю дверцу (1).
2. Откройте зажимы на корпусе петли (2) с правой и левой стороны передней дверцы, нажав на них, как показано на рисунке.

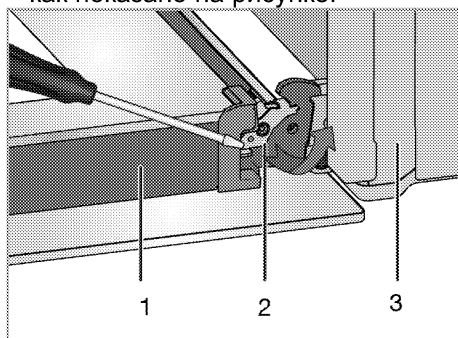

- 1 Дверца
- 2 Шарнирный замок(закрытое положение)
- 3 Духовой шкаф
- 4 Шарнирный замок(открытая позиция)

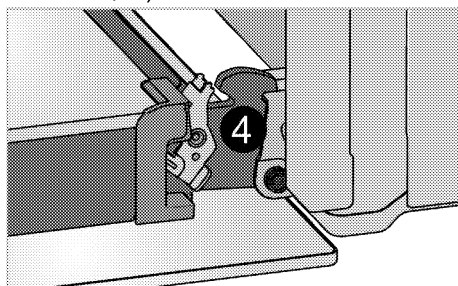

3. Откройте переднюю дверцу наполовину.

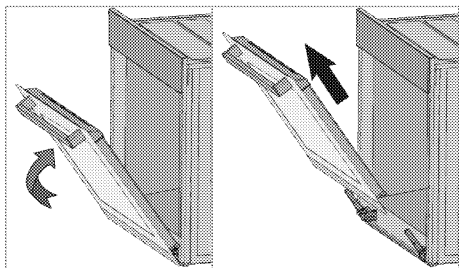

4. Снимите переднюю дверцу, потянув ее вверх и освободив от правой и левой петли.

i Для установки дверцы на место следует выполнить в обратном порядке действия по снятию. Не забудьте закрыть зажимы на корпусе петли при установке дверцы на место.

Снятие внутреннего стекла дверцы

(Данная функция — дополнительная. Она может отсутствовать в вашем изделии.)

Внутреннее стекло панели дверцы духового шкафа можно снять для чистки.

1. Откройте дверцу духовки.

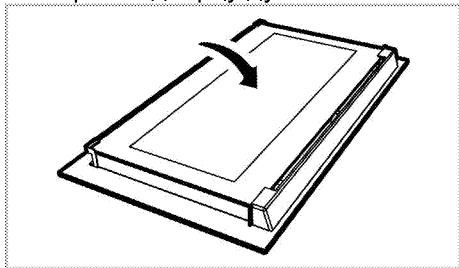

2. Потяните к себе и снимите пластмассовую накладку на верхней стороне дверцы.

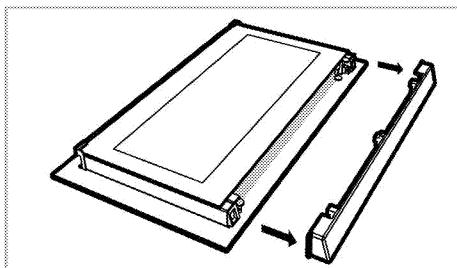

3. Приподнимите первое внутреннее стекло (1) в направлении **A** и вытяните его в направлении **B**, как показано на рисунке.

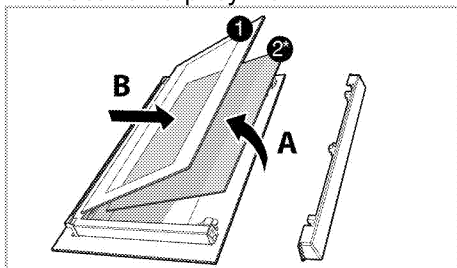

1 Первое внутреннее стекло
2* Внутреннее стекло (Она может отсутствовать в вашем изделии.)

4. Если устройство оснащено панелью для внутреннего стекла(2); Чтобы вынуть среднее стекло (2), повторите эти же действия.

5. При сборке дверцы сначала следует вставить среднее стекло (2), чтобы скошенный угол стекла попал на фаску пластмассового держателя, как показано на рисунке. (Если устройство оснащено панелью для внутреннего стекла). Среднее стекло (2) следует установить в пластмассовый держатель рядом с первым внутренним стеклом (1).

6. Первое внутреннее стекло (1) следует устанавливать таким образом, чтобы надпись на стекле была обращена к среднему стеклу. Следите за тем, чтобы нижний

угол первое внутреннее стекло (1) был правильно вставлен в нижний пластмассовый держатель.

7. Прижмите пластмассовую накладку к раме до щелчка.

Замена лампочки освещения духового шкафа

! Во избежание поражения электрическим током, прежде чем заменять лампочку, убедитесь в том, что электроприбор отсоединен от сети и остыл. Горячие поверхности могут причинить ожоги!

i В этой духовке используется лампа накаливания мощностью менее 40 Вт, высотой менее 60 мм, диаметром менее 30 мм или галогенная лампа с цоколем типа G9, мощностью менее 60 Вт. Лампы подходят для работы при температуре выше 300 °С. Лампы для духовки можно получить у авторизованных сервисных агентов или у технического специалиста с лицензией.

i Расположение лампочки может отличаться от изображения на рисунке.

i Лампа, используемая в этом приборе, не подходит для освещения бытовых помещений. Эта лампа предназначена для вспомогательной цели, позволяющей пользователю увидеть пищевые продукты.

i Лампы, используемые в этом приборе, должны выдерживать экстремальные физические условия, например температуру выше 50 °С.

Замена круглой лампочки освещения духового шкафа

1. Отсоедините духовой шкаф от электросети.
2. Снимите стеклянный плафон, повернув его против часовой стрелки.

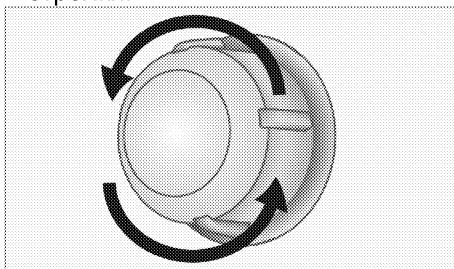

3. Если в вашей духовке используется лампа типа (А), показанная на рисунке ниже, поверните ее в соответствии с рисунком, чтобы извлечь ее и заменить. Если используется лампа типа (В), потяните и извлеките ее, как показано на рисунке, и замените.

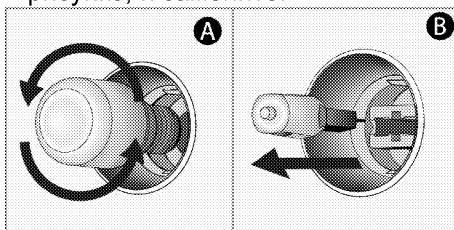

4. Установите на место стеклянный плафон.

8 Поиск и устранение неисправностей

Во время работы из духового шкафа выделяется пар.

- Вполне нормально, если пар выделяется во время работы. >>> *Это не является неисправностью.*

При нагревании и охлаждении прибор издает металлические шумы.

- При нагревании металлические детали могут расширяться и издавать звуки. >>> *Это не является неисправностью.*

Прибор не работает.

- Плавкий предохранитель неисправен или сработал. >>> *Проверьте плавкие предохранители в блоке предохранителей. При необходимости замените их или включите.*
- Духовой шкаф не включен в (заземленную) розетку электросети. >>> *Проверьте соединение штепсельной вилки.*

Освещение духовки не работает.

- Лампочка освещения духового шкафа неисправна. >>> *Замените лампочку освещения шкафа.*
- Нет электропитания. >>> *Проверьте наличие электропитания. Проверьте предохранители в блоке предохранителей. При необходимости замените или включите предохранители.*

Духовка не нагревается.

- Не задана функция или температура. >>> *Выберите функцию и установите температуру с помощью переключателя функций и (или) регулятора температуры.*
- В моделях, оснащенных таймером, таймер не установлен. >>> *Установите время.*
(В моделях с микроволновой печью управление по таймеру действует только для микроволновой печи).
- Нет электропитания. >>> *Проверьте наличие электропитания. Проверьте предохранители в блоке предохранителей. При необходимости замените или включите предохранители.*

(В моделях с таймером) Цифровой индикатор времени мигает, или светится символ часов.

- Ранее произошло отключение электроэнергии. >>> *Установите время / Выключите духовой шкаф и включите снова.*



Если вы не можете устранить неполадки, несмотря на выполнение инструкций, приведенных в данном разделе, обратитесь к представителю авторизованной сервисной службы. Не пытайтесь самостоятельно отремонтировать неисправный электроприбор.