

Soup Maker

User Manual

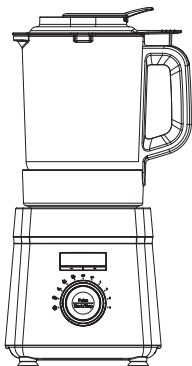

SMM888BX

EN | DE | FR | TR | ES
PL | RO | IT | AR

01M-8812273200-1518-01

beko

CONTENTS

ENGLISH 10-23

DEUTSCH 24-38

FRANÇAIS 39-52

TÜRKÇE 53-64

ESPAÑOL 65-80

POLSKI 81-99

ROMÂNĂ 100-115

ITALIANO 116-131

عربي 05-13

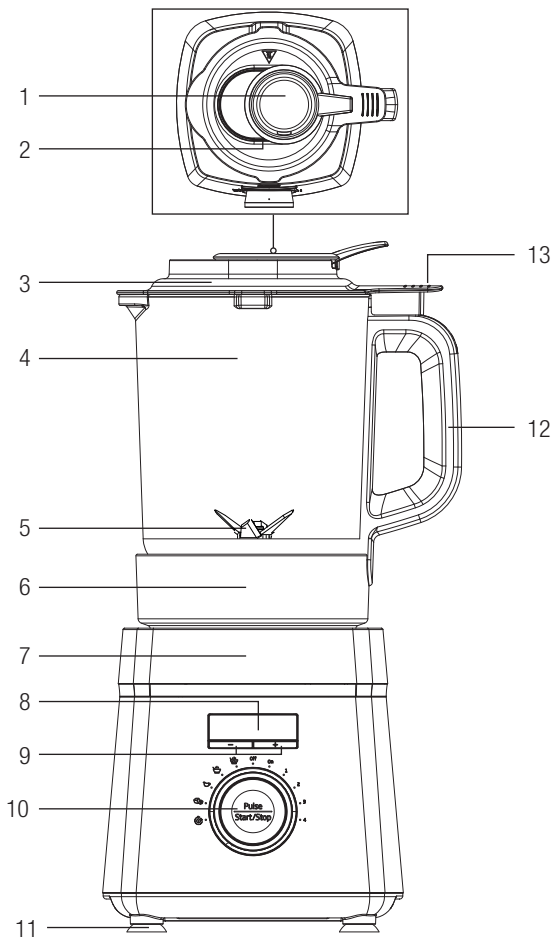

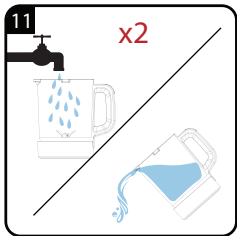
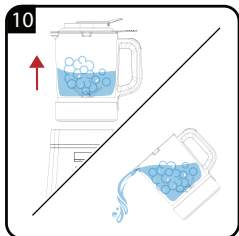
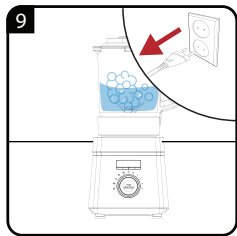
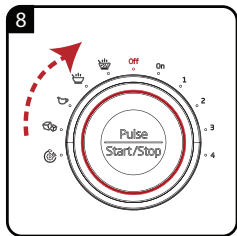
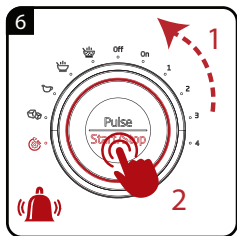
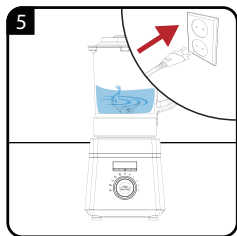
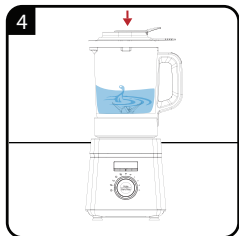
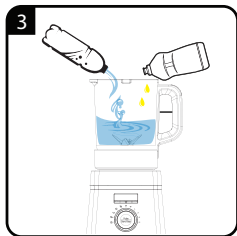
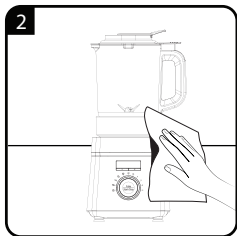
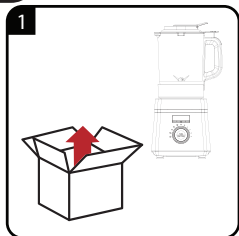

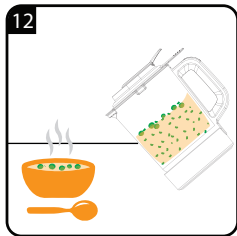
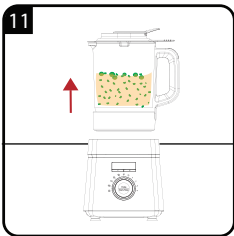
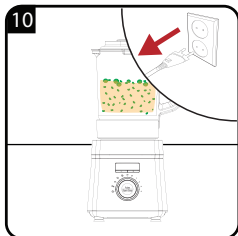
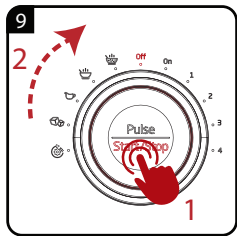
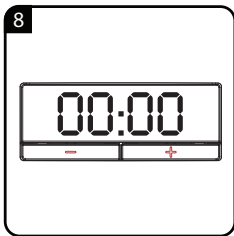
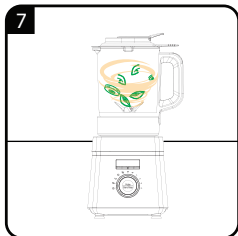
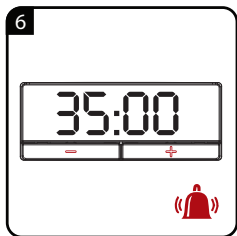
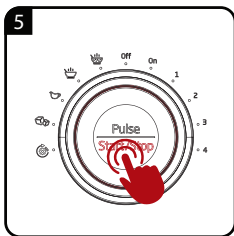
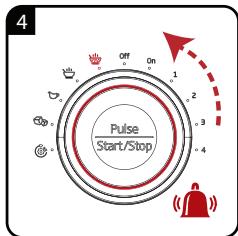
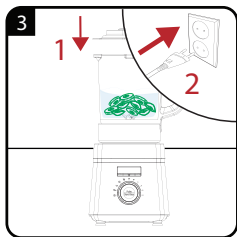
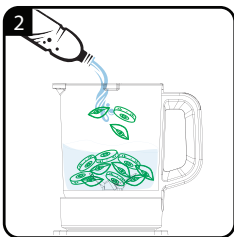
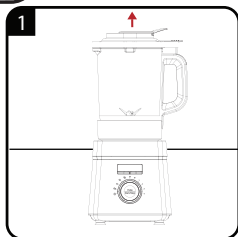





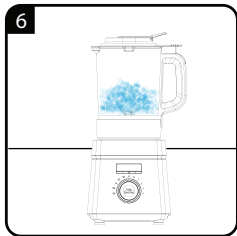
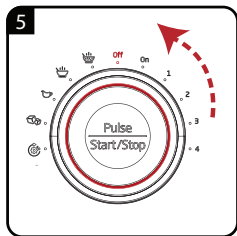
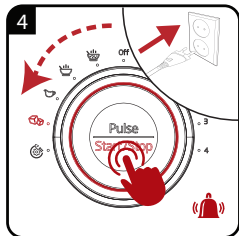
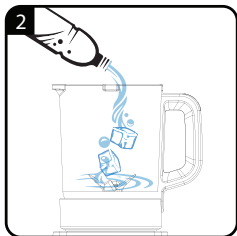
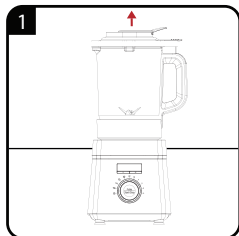

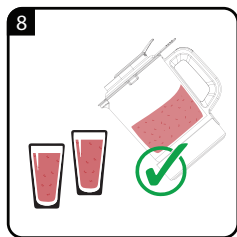
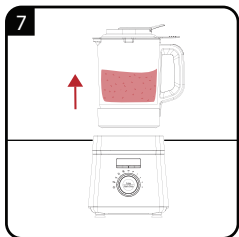
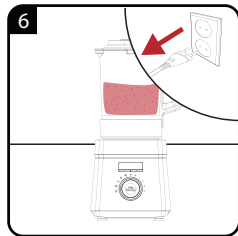
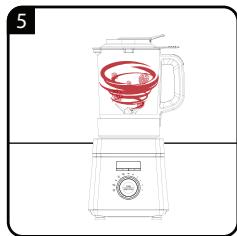
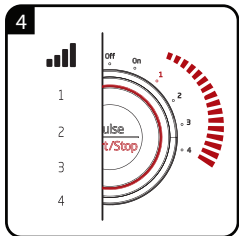
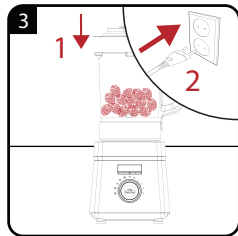
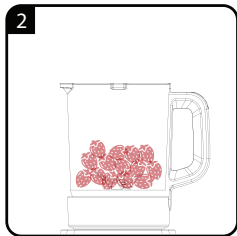
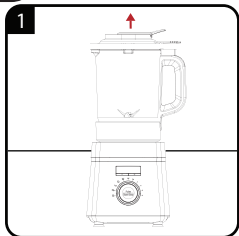



		°C	
	1-60 min.	70 °C-80 °C	40 minutes
	1-60 min.	70 °C-80 °C	40 minutes
	1-30 min.	90 °C-95 °C	—
	—	—	—
	—	—	—
Pulse	30s.	—	—





		
EN	FIRST USE	OPERATION / CLEANING AND CARE
DE	VORBEREITUNG	BETRIEB / REINIGUNG UND PFLEGE
FR	PREMIÈRE UTILISATION	FONCTIONNEMENT / NETTOYAGE ET ENTRETIEN
TR	İLK KULLANIM	KULLANIM / TEMİZLEME VE BAKIM
ES	PRIMER USO	FUNCIONAMIENTO / LIMPIEZA Y CUIDADOS
PL	PIERWSZE UŻYCIE	OBSŁUGA / CZYSZCZENIE I PIELĘGNAĆJA
RO	PRIMA UTILIZARE	UTILIZARE / CURĂ AREA ȘI ÎNGRIJIREA
IT	USO INIZIALE	FUNZIONAMENTO / PULIZIA E CURA
AR	الاستخدام المبدئي	التشغيل / التنظيف والعناية

					
EN	Chunky soup	Creamy soup	Sauce	Ice crush	Auto Clean
DE	Stückige Suppe	Cremige Suppe	Sauce	Eiszerkleinerung	Automatische Reinigung
FR	Soupe avec morceaux	Velouté	Sauce	Glace pilée	Nettoyage automatique
TR	Topaklı çorba	Krema kıvamında çorba	Sos	Buz kırma	Otomatik Temizleme
ES	Sopa espesa	Sopa cremosa	Salsa	Romper el hielo	Limpieza automática
PL	Zupa mięsna	Krem	Sos	Kruszony lód	Automatyczne czyszczenie
RO	Supă groasă	Supă cremă	Sos	Gheață zdrobită	Auto Clean
IT	Zuppa a pezzi interi	Zuppa cremosa	Salsa	Tritatura ghiaccio	Pulizia automatica
AR	حساء (شأنكي) Chunky	حساء كريمي	صلصة	مكعبات ثلج	تنظيف تلقائي

Please read this user manual first!

Dear Customer,

Thank you for selecting a Beko product. We hope that you get the best results from your product which has been manufactured with high quality and state-of-the-art technology. Therefore, please read this entire user manual and all other accompanying documents carefully before using the product and keep it as a reference for future use. If you handover the product to someone else, give the user manual as well. Follow all warnings and information in the user manual.

Meanings of the symbols

Following symbols are used in the various section of this manual:



Important information and useful hints about usage.



WARNING: Warnings for dangerous situations concerning the safety of life and property.



Suitable for contact with food.



Do not immerse the appliance in water.

1. Measuring cap
2. Feed hole
3. Lid
4. Measuring jug
5. Blending shaft
6. Heating plate
7. Motor unit
8. LED display
9. Timer button (+/-)
10. Control button
(Speed adjustment - Pulse/
Start/Stop)
11. Vacuum feet
12. Handle
13. Lid tab

Technical data

Voltage: 220-240V~ 50-60 Hz

Motor power: 800 W

Heating power: 1000 W

Total power: 1800 W

Rights to make technical and design changes are reserved.

The values which are declared in the markings affixed on your appliance or the other printed documents supplied with it represent the values which were obtained in the laboratories pursuant to the pertinent standards. These values may vary according to the usage of the appliance and ambient conditions.



This product has been produced in environmentally-friendly, state-of-the-art facilities.

Conforms to the WEEE Directive.



1 Important safety and environmental instructions

This section contains safety instructions that will help protect from risk of personal injury or material damage.

Failure to follow these instructions voids any granted warranty.

1.1 General safety

- Read all instructions.
- Always disconnect the blender from the supply if it is left unattended and before assembling, disassembling
- The appliance shall be not use by children. Keep the appliance and its cord out of reach of children.
- Appliance can be use by person with reduced physical, sensory and mental capabilities or lack of experience and knowledge if they have been given supervision or instruction concerning use of appliance in a safe way and if they understand hazards involved.
- Children shall not play with the appliance.

1 Important safety and environmental instructions

- Switch of the appliance and disconnect from supply before changing accessories or approaching parts that move in use.
- If the supply cord is damaged, it must be replaced by the manufacturer, its service agent or similarly qualified persons in order to avoid a hazard.
- This appliance is intended to be used in household application only. It is not designed for professional use in:
 - Staff kitchen areas in shops, offices and other working environments;
 - Farm houses
 - By clients in hotels, motels and other residential type environments;
 - Bed and Breakfast type environments.
- Do not operate any appliance with a damaged cord or plug or after the appliance malfunctions, or is dropped or damaged in any manner. Contact the manufacturer at their customer service telephone number for information on examination, repair, or adjustment.

1 Important safety and environmental instructions

- The use of attachments, including canning jars, not recommended by the manufacturer may cause a risk of injury to persons.
- Do not attempt to dismantle the appliance.
- Do not operate or place any part of this appliance or its parts on or near hot surfaces.
- Your mains power supply should comply with the information supplied on the rating plate of the appliance.
- Do not use the appliance with an extension cable.
- Do not touch the plug of the appliance with damp or wet hands.
- Always switch off and disconnect from the supply if its left unattended, when not in use, before putting on or taking off parts, and before cleaning.
- Hold the blending shaft of the appliance carefully during transportation and cleaning.
- Never touch blades while using the appliance. There is the possibility of injury due to incorrect usage.
- Avoid contacting moving parts.

1 Important safety and environmental instructions

- Do not use outdoors.
- Do not let cord hang over edge of table or counter.
- Keep hands and utensils out of container while blending to reduce the risk of severe injury to persons or damage to the blender. A scraper may be used but must be used only when the blender is not running
- Blades are sharp. Handle carefully.
- Always operate blender with cover in place.
- Do not blend hot liquids.
- After cleaning, dry the appliance and all parts before connecting it to mains supply and before attaching the parts.
- Do not immerse the appliance, the power cable, or the power plug in water or any other liquid.
- If you keep the packaging materials, store them out of the reach of children.
- Appliance is not intended to be operated by means of an external timer or separate remote-control system.
- Clean the parts of the appliance according to

1 Important safety and environmental instructions

instruction only which given "Cleaning and care operation" part of this manual.

- **WARNING:** If the surface is cracked, switch off the appliance to avoid the possibility of electric shock.
- **WARNING:** Do not remover the lid while the liquids in jug is boiling.
- **CAUTION:** Position the lid so that steam is directed away from the handle.
- During the operation jug surfaces can be hot, do not touch that surfaces incase of burning risk.
- After the operation; jug and its base can be hot because of remaining heating energy. Do not touch these area till cool down, incase of burn risk.
- Only hold from the handle during "transportation" and "Cleaning and care operation".
- **SAVE THESE INSTRUCTIONS**

1 Important safety and environmental instructions

1.2 Compliance with the WEEE Directive and Disposing of the Waste Product:

This product complies with EU WEEE Directive (2012/19/EU). This product bears a classification symbol for waste electrical and electronic equipment (WEEE).



This product has been manufactured with high quality parts and materials which can be reused and are suitable for recycling. Do not dispose of the waste product with normal domestic and other wastes at the end of its service life. Take it to the collection center for the recycling of electrical and electronic equipment. Please consult your local authorities to learn about these collection centers.

1.3 Compliance with RoHS Directive

The product you have purchased complies with EU RoHS Directive (2011/65/EU). It does not contain harmful and prohibited materials specified in the Directive.

1.4 Package information



Packaging materials of the product are manufactured from recyclable materials in accordance with our National Environment Regulations. Do not dispose of the packaging materials together with the domestic or other wastes. Take them to the packaging material collection points designated by the local authorities.

1 Important safety and environmental instructions

1.5 Plug Wiring

The moulded plug on this appliance incorporates a 13 A fuse. Should the fuse need to be replaced an ASTA approved BS1362 fuse of the same rating must be used. Do not forget to refit the fuse cover. In the event of losing the fuse cover, the plug must not to be used until a replacement fuse cover has been fitted. Colour of the replacement fuse cover must be the same colour as that visible on the pin face of the plug. Fuse covers are available from any good electrical store.

- **Fiting a different plug**

- As the colours of the wires in the mains lead of this appliance may not correspond with the coloured markings identifying the terminals on your plug, proceed as follows:
- Brown cable = L (Live)
- Blue cable = N (Neutral)
- Green/yellow cable must be connected to ground (E) \perp line
- With the alternative plugs a 13 A fuse must be fitted either in the plug or adaptor or in the main fuse box. If in doubt contact a qualified electrician.

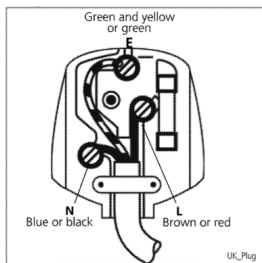

2 Use

Warnings



- Do not operate the appliance when empty.
- Do not insert any foreign objects into the jug (4) when the appliance is in use.
- When the jug is full of liquid, it becomes very heavy and hot. Lift the jug onto the base unit with both hands and wear gloves.

Warnings



- The jug, heating plate and base unit, and surfaces marked with this symbol  will get very hot during use.
- DO NOT TOUCH as possible injury could occur. Wear oven gloves when removing the jug from the base unit. Allow the appliance to cool completely before touching these surfaces, handling, moving or storing this appliance.
- Be careful when removing the lid and the measuring cup.
- Remove the lid slowly by pushing up the lid tab, with the opening facing away from you. Be careful as hot steam will escape and can burn.



You can use the measuring cap (1) or the measuring cap inlet to add ingredients into the jug (4) during the process. To remove the measuring cap, slightly turn it to the "Open" direction and pull gently.

2 Use



Warnings: Gradually increase the speed of the appliance. Do not operate it at the highest speed suddenly. Otherwise the motor may overheat.

"Pulse" position

Press "Pulse" (10) while the speed adjustment knob (10) is in ON position for mixing with high-speed short pulses. The appliance will stop when you release the button.



If you want to stop the appliance at any time during the operation, press the Star/Stop button (10).

2 Use

Recipes

	Carrot(g)	Potato(g)	Water(g)	Remark
Thick soup mode	350	350	700	35 min after the completion of the heating mode by default, the continued 40 min insulation mode
Thin soup mode	350	350	700	25 min after the completion of the heating mode by default, the continued 40 min insulation mode
Mixing temperature	700	N/A	1050	If the program automatically stop time, so do program stopped to rest a minute for a loop, do 10 cycles;if not, open 3 min 1 min a loop, do 10 cycles
Heating temperature rise	560	N/A	840	According to the process of the longest time to do, which program harsh do what

	Butter(g)	Flour(g)	Milk(L)	Remark
Jam mode	50	50	0.5	Within 30 min

3 Cleaning and care

3.1 Cleaning

1. Turn the appliance off and disconnect it from wall socket.
2. Let the appliance cool down completely.
3. To clean the appliance, follow the steps 2 - 12 in the initial use () section.



- No parts are dishwasher safe.
- Use a damp soft cloth and a small mild cleanser to clean the appliance.



Warning

- Do not immerse the jug (4) and the motor unit (7) in water. You can wipe it with a damp cloth.
- Never use petrol, solvents or abrasive cleaners, metal objects or hard brushes to clean the appliance.
- Do not touch the blades with your bare hands. The blades are very sharp. Use a brush!

3.2 Storage

- If you do not intend to use the appliance for a long time, store it carefully.
- Unplug the appliance and wait for it to cool completely before storing it.
- Keep the appliance and its accessories in their original packages.
- Store it in a cool, dry place.
- Always keep the appliance out of the reach of children.

3 Cleaning and care

3.3 Handling and transportation

- During handling and transportation, carry the appliance in its original packaging. The packaging of the appliance protects it against physical damages.
- Do not place heavy loads on the appliance or on the packaging. The appliance may get damaged.
- Dropping the appliance may render it non-operational or cause permanent damage.

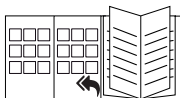

Please see the cover page of the user manual for initial use, general use and cleaning sections.

Product Guarantee

12 months breakdown and repair guarantee

Guarantor: **Beko plc, 1 Greenhill Crescent, Watford, Hertfordshire. WD18 8UF**

The guarantee does not in any way diminish your statutory or legal rights.

Your **appliance** has the benefit of our manufacturer's guarantee which covers the product for 12 months from the date of original purchase.

This gives you reassurance that if within that time, your **appliance** is proven to be defective because of either workmanship or materials, we will at our discretion either repair or replace your **appliance**.

The **appliance** must be correctly installed, located and operated in accordance with the instructions contained in the user manual. The guarantor disclaims any liability for accidental or consequential damage.

The Guarantee is subject to the following conditions:

- Documentary proof of the original purchase date is provided.
- The appliance has been installed and operated correctly and in accordance with our operating and maintenance instructions.
- The appliance is used only on the electricity supply on the rating plate.
- The appliance has only been used for normal domestic purposes.
- The appliance has not been altered, serviced, dismantled or otherwise interfered with by any person.
- The appliance is used in the United Kingdom or Republic of Ireland.
- Any parts removed during repair work or any product that has been replaced becomes our property.
- The guarantee is not transferrable if the product is resold.

The Guarantee does not cover:

- Transit, installation or delivery damage.
- Accidental damage.
- Misuse or abuse.
- Replacement of any consumable item or accessories. These include but are not limited to: plugs, cables, light bulbs, knobs, filters and flaps.
- Repairs or replacements required as a result of unauthorised repairs or inexperienced installation that fails to meet the requirements contained in the user guide or instruction book.
- Repairs to products used in commercial or non-residential household premises.

How to obtain after sales service, help or general advice

Please keep your purchase receipt or other proof of purchase in a safe place as you will need to show us this document if your product requires attention within the guarantee period.

Please also record your product details below, which will allow you to access our services more quickly and help us identify your product. The model number is printed on the front of the user guide and the serial and model number is shown on your products rating plate.

Model number	Serial number	Purchased from	Date of purchase

Please call our UK based Customer Service department if you need help or advice from us:

United Kingdom and Northern Ireland: **0333 207 9710**

Republic of Ireland: **01 862 3411**

You can also contact us through our website: **www.beko.co.uk**

Bitte zunächst diese Anleitung lesen!

Sehr geehrte Kundin, sehr geehrter Kunde,

Danke, dass Sie sich für dieses Gerät der Marke Beko entschieden haben. Wir hoffen, dass Sie mit diesem Gerät, das mit den höchsten Qualitätsanforderungen und der modernsten Technologie hergestellt wurde, beste Ergebnisse erzielen. Bitte lesen Sie diese Bedienungsanleitung und alle anderen Begleitdokumente aufmerksam, bevor Sie das Gerät verwenden; bewahren Sie sie zum künftigen Nachschlagen sicher auf. Wenn Sie das Gerät an einen Dritten weitergeben, händigen Sie bitte auch diese Anleitung aus. Befolgen Sie die Anweisungen, indem Sie alle Informationen und Warnhinweise in der Bedienungsanleitung beachten.

Bedeutung der Symbole

Folgende Symbole werden in den verschiedenen Abschnitten dieser Anleitung verwendet:



Wichtige Informationen und nützliche Tipps zur Verwendung.



W a r n u n g :

Warnhinweise zu gefährlichen Situationen im Hinblick auf die Sicherheit von Leib, Leben und Eigentum.



Geeignet für den Kontakt mit Lebensmitteln.



Gerät, Netzkabel sowie Netzstecker nicht in Wasser oder andere Flüssigkeiten tauchen.

1. Dosierkappe
2. Öffnung
3. Deckel
4. Messbecher
5. Rührstab
6. Heizplatte
7. Motoreinheit
8. LED-Display
9. Timer-Taste (+/-)
10. Regler
(Geschwindigkeitseinstellung -
Impuls/Start/Stop)
11. Saugnäpfe
12. Griff
13. Riegel

Technische Daten

Spannung: 220 - 240 V
Wechselspannung, 50-60 Hz

Motorenleistung: 800 W

Heizleistung: 1000 W

Totale kraft: 1800 W

Technische und optische
Änderungen vorbehalten.

Die am Gerät oder in der Dokumentation angegebenen Werte wurden nach maßgeblichen Standards unter Laborbedingungen ermittelt. Diese Werte können je nach Einsatz- und Umgebungsbedingungen variieren.



Dieses Produkt wurde in umweltfreundlichen, hochmodernen Einrichtungen hergestellt.

Dieses Gerät erfüllt die WEEE-Richtlinie.



1 Wichtige Hinweise zu Sicherheit und Umwelt

Dieser Abschnitt enthält Sicherheitsanweisungen, die beim Schutz vor Personen- und Sachschäden helfen.

Bei Nichtbeachtung dieser Anweisungen erlischt die gewährte Garantie.

1.1 Allgemeine Sicherheit

- Lesen Sie alle Anweisungen.
- Trennen Sie den Mixer bei Nichtbenutzung und vor Montage oder Demontage immer von der Stromversorgung
- Das Gerät darf nicht von Kindern verwendet werden. Halten Sie das Gerät und sein Kabel von Kindern fern.
- Das Gerät kann von Personen mit eingeschränkter körperlicher, sensorischer und geistiger Leistungsfähigkeit oder mangelnder Erfahrung und mangelndem Wissen benutzt werden, wenn sie eine sichere Überwachung oder Einweisung in den Umgang mit dem Gerät erhalten haben und wenn sie die damit verbundenen Gefahren verstehen.
- Kinder dürfen nicht mit dem Gerät spielen.

1 Wichtige Hinweise zu Sicherheit und Umwelt

- Schalten Sie das Gerät aus und trennen Sie es von der Stromversorgung, bevor Sie Zubehörteile oder sich im Betrieb bewegende Teile wechseln.
- Falls das Netzkabel beschädigt ist, muss es zur Vermeidung von Gefahren vom Hersteller, seinem Kundencenter oder vergleichbar qualifizierten Personen ersetzt werden
- Dieses Gerät ist für den Einsatz in Haushalten und ähnlichen Bereichen vorgesehen, wie:
 - in Betriebsküchen, Läden, Büros und anderen Arbeitsumgebungen.
 - Bauernhöfe.
 - Von Gästen in Hotels, Motels und anderen Wohnumgebungen.
 - Pensionen und Jugendherbergen.

1 Wichtige Hinweise zu Sicherheit und Umwelt

- Nehmen Sie das Gerät nicht in Betrieb, falls Netzkabel und/oder Netzstecker beschädigt sind, das Gerät nicht richtig funktioniert, heruntergefallen ist oder auf irgendeine Weise beschädigt wurde. Wenden Sie sich für Informationen zu Prüfung, Reparatur oder Anpassung telefonisch an den Kundendienst des Herstellers.
- Verwenden Sie keine Ergänzungen, einschließlich Einmachgläsern, die nicht vom Hersteller empfohlen werden. Andernfalls besteht Verletzungsgefahr.
- Nicht versuchen, das Gerät zu demontieren.
- Das Gerät und dessen Zubehör nicht auf oder in der Nähe von heißen Oberflächen betreiben oder platzieren.
- Die Stromversorgung muss mit den Angaben am Typenschild des Gerätes übereinstimmen.
- Das Gerät nicht mit einem Verlängerungskabel verwenden.
- Berühren Sie Stecker und Gerät nicht mit feuchten oder nassen Händen.

1 Wichtige Hinweise zu Sicherheit und Umwelt

- Schalten Sie das Gerät bei Nichtbenutzung, vor der Montage oder Demontage von Teilen sowie vor Reinigungsarbeiten immer aus und trennen Sie es von der Stromversorgung.
- Transportieren und reinigen Sie den Rührstab des Gerätes vorsichtig.
- Berühren Sie die Klingen niemals, während das Gerät in Betrieb ist. Bei unsachgemäßer Verwendung besteht Verletzungsgefahr.
- Vermeiden Sie den Kontakt mit beweglichen Teilen.
- Nicht im Freien verwenden.
- Lassen Sie das Kabel nicht über die Kante eines Tisches oder einer Arbeitsplatte hängen.
- Halten Sie Hände und Utensilien während des Rührens vom Behälter fern. Andernfalls drohen Verletzungen und Beschädigungen des Gerätes. Sie können einen Teigschaber verwenden, jedoch nur, während das Gerät nicht in Betrieb ist.
- Diese Klingen sind sehr scharf. Seien Sie vorsichtig.
- Nehmen Sie das Gerät nur in Betrieb, wenn der Deckel angebracht ist.

1 Wichtige Hinweise zu Sicherheit und Umwelt

- Verarbeiten Sie mit dem Gerät keine heißen Flüssigkeiten.
- Dieses Gerät hat einen Schuko-Stecker. Zur Vermeidung von Stromschlaggefahr passt dieser Stecker nur in eine geerdete Steckdose. Falls er nicht hineinpasst, sollten Sie eine andere Steckdose verwenden. Wenden Sie sich an einen Elektriker, falls Sie keine geeignete Steckdose finden. Nehmen Sie keinerlei Änderungen am Stecker vor.
- Das Gerät und sämtliche Zubehörteile nach der Reinigung gründlich trocknen, bevor es mit der Stromversorgung verbunden wird und bevor Teile abgenommen oder angebracht werden.
- Gerät, Netzkabel sowie Netzstecker nicht in Wasser oder andere Flüssigkeiten tauchen.
- Falls Sie die Verpackungsmaterialien aufheben möchten, bewahren Sie sie außerhalb der Reichweite von Kindern auf.
- Das Gerät ist nicht dazu vorgesehen, über einen externen Timer oder ein separates Fernsteuerungssystem betrieben zu werden.

1 Wichtige Hinweise zu Sicherheit und Umwelt

- Reinigen Sie die Teile des Gerätes entsprechend den Anweisungen im Abschnitt „Reinigung und Pflege“ dieser Anleitung.
- **WARNUNG:** Falls die Oberfläche gesprungen ist, schalten Sie das Gerät zur Vermeidung möglicher Stromschlaggefahr aus.
- **WARNUNG:** Deckel nicht entfernen, während Flüssigkeiten im Becher kochen.
- **ACHTUNG:** Deckel so öffnen, dass der Dampf vom Griff weggeleitet wird.
- Während des Betriebs kann die Oberfläche des Bechers heiß werden; berühren Sie ihn nicht, es besteht Verbrennungsgefahr.
- Nach dem Betrieb können Becher und Basis aufgrund von Restwärme noch einige Zeit heiß sein. Berühren Sie diese Bereiche erst, nachdem sie sich abgekühlt haben.
- Halten Sie das Produkt bei Transport, Reinigung und Pflege nur am Griff.
- **BEWAHREN SIE DIESE ANLEITUNG AUF.**

1 Wichtige Hinweise zu Sicherheit und Umwelt

1.2 Konformität mit der WEEE-Richtlinie und Entsorgung von Altgeräten

Dieses Produkt stimmt mit der europäischen WEEE-Richtlinie überein (2012/19/EU). Dieses Produkt trägt ein Klassifizierungssymbol für elektrische und elektronische Altgeräte (WEEE).



Dieses Produkt wurde aus hochwertigen Teilen und Materialien hergestellt, die wiederverwendet werden können und zum Recycling geeignet sind. Altgeräte dürfen nicht über den normalen Hausmüll oder anderen Müll entsorgt werden. Geben Sie das Gerät bei einer Sammelstelle zum Recyceln elektrischer und elektronischer Geräte ab. Bitte informieren Sie sich bei Ihren örtlichen Behörden nach solchen Sammelstellen.

1.3 Konformität mit der RoHS-Richtlinie

Das von Ihnen erworbene Produkt stimmt mit der europäischen RoHS-Richtlinie (2011/65/EU) überein. Es enthält keine in der Richtlinie angegebenen gefährlichen und verbotenen Materialien.

1.4 Informationen zur Verpackung



Die Verpackungsmaterialien des Produktes sind gemäß unseren nationalen Umweltschutzbestimmungen aus recyclingfähigen Materialien hergestellt. Entsorgen Sie die Verpackungsmaterialien nicht mit dem Hausmüll oder anderem Müll. Bringen Sie sie zu einer von der Stadtverwaltung bereitgestellten Sammelstelle für Verpackungsmaterial.

2 Verwendung

Warnung



- Verwenden Sie das Gerät nicht im Leerzustand.
- Stecken Sie während des Betriebs keine anderen Gegenstände in den Becher (4).
- Wenn der Becher mit Flüssigkeit gefüllt ist, wird er sehr schwer und heiß. Heben Sie ihn mit beiden Händen von der Basis ab und tragen Sie dabei Handschuhe.

Warnhinweise



- Becher, Heizplatte, Basis und die mit dem Symbol  gekennzeichneten Flächen werden im Betrieb sehr heiß.
- Berühren Sie sie NICHT, andernfalls besteht Verletzungsgefahr. Tragen Sie Ofenhandschuhe, wenn Sie den Becher von der Basis abnehmen. Lassen Sie das Gerät vollständig abkühlen, bevor Sie diese Flächen berühren bzw. das Gerät benutzen, bewegen oder wegstellen.
- Seien Sie beim Entfernen von Deckel und Messbecher vorsichtig.
- Entfernen Sie den Deckel langsam, indem Sie den Riegel nach oben drücken, während die Öffnung von Ihnen weg zeigt. Vorsicht: Entweichender heißer Dampf kann Verbrennungen verursachen.



Über die Messkappe (1) oder den Messkappeneinlass können Sie auch während der Verarbeitung Zutaten in den Becher (4) geben. Entfernen Sie die Messkappe, indem Sie sie leicht in die „Offen“-Richtung drehen und vorsichtig abziehen.

2 Verwendung



Warnung: Erhöhen Sie die Geschwindigkeit des Gerätes stufenweise. Betreiben Sie es nicht plötzlich bei der höchsten Geschwindigkeit. Andernfalls könnte der Motor überhitzen.

„Impuls“-Position

Drehen Sie zum Verrühren mit schnellen kurzen Impulsen die „Impuls“-Taste (10), während sich der Geschwindigkeitseinstellknopf (10) in der Ein-Position ON befindet. Das Gerät stoppt, sobald Sie die Taste loslassen.



Sie können das Gerät jederzeit während des Betriebs stoppen, indem Sie die Start-/Pause-Taste (10) drücken.

2 Verwendung

Rezepte

	Möhren (g)	Kartoffeln (g)	Wasser (g)	Anmerkung
Dicke-Suppe-Modus	350	350	700	Standardmäßig 35 min nach Abschluss des Heizmodus, kontinuierlicher 40-minütiger Isolierungsmodus
Dünne-Suppe-Modus	350	350	700	Standardmäßig 25 min nach Abschluss des Heizmodus, kontinuierlicher 40-minütiger Isolierungsmodus
Mischtemperatur	700	/	1050	Falls das Programm automatisch stoppt, lassen Sie das Programm eine Minute je Durchlauf ruhen, insgesamt 10 Durchläufe; falls nicht, 3 min 1 min pro Durchlauf stoppen, 10 Durchläufe
Heiztemperatur erhöhen	560	/	840	Entsprechend dem Prozess der längsten Zeit, welches Programm wozu geeignet ist

	Butter (g)	Mehl (g)	Milch (l)	Anmerkung
Marmeladenmodus	50	50	0,5	Innerhalb 30 min

3 Reinigung und Pflege

3.1 Reinigung

1. Gerät ausschalten und Netzstecker aus der Steckdose ziehen.
2. Das Gerät vollständig abkühlen lassen.
3. Reinigen Sie das Gerät, indem Sie die Schritte 2 bis 12 im Abschnitt zur ersten Inbetriebnahme () befolgen.



- Kein Teil ist spülmaschineneeignet.
- Reinigen Sie das Gerät mit einem feuchten weichen Tuch und etwas mildem Reinigungsmittel.



Warnung

- Tauchen Sie Behälter (4) und die Motoreinheit (7) nicht in Wasser. Sie können es mit einem feuchten Tuch abwischen.

Achtung

- Zur Reinigung des Gerätes niemals Benzin, Lösungsmittel, Scheuermittel oder harte Bürsten verwenden.
- Klingen nicht mit bloßen Händen berühren. Die Klingen sind sehr scharf. Bürste verwenden!

3.2 Aufbewahrung

- Verstauen Sie das Gerät sorgfältig, falls Sie es längere Zeit nicht benutzen sollten.
- Ziehen Sie den Netzstecker und warten Sie, bis sich das Gerät vollständig abgekühlt hat, bevor Sie es lagern.
- Bewahren Sie Gerät und Zubehör in der Originalverpackung auf.

3 Reinigung und Pflege

- Kühl und trocken lagern.
- Halten Sie das Gerät immer von Kindern fern.

3.3 Handhabung und Transport

- Transportieren Sie das Gerät in seiner Originalverpackung. Die Verpackung schützt das Gerät vor Beschädigungen.
- Legen Sie keine schweren Gegenstände auf dem Gerät oder der Verpackung ab. Andernfalls könnte das Gerät beschädigt werden.
- Falls das Gerät herunterfällt, ist es möglicherweise nicht mehr funktionsfähig oder weist dauerhafte Schäden auf.

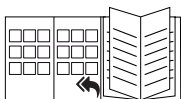

Bitte beachten Sie zur Inbetriebnahme, allgemeinen Verwendung und Reinigung die Deckseite der Bedienungsanleitung.

Vertriebsniederlassung Österreich für Beko Kleingeräte:

Elektra Bregenz AG
Pfarrgasse 77
A-1230, Wien



<http://at.beko.com/>

Sehr geehrter Kunde!

Vielen Dank, dass Sie sich für ein Qualitätsprodukt von Beko entschieden haben!

Unsere Geräte werden nach den neuesten technischen Erkenntnissen entwickelt, produziert und geprüft.

Sollte trotzdem eine Störung auftreten, so bitten wir Sie, sich mit Ihrem **Fachhändler** bzw. mit der Verkaufsstelle in Verbindung zu setzen.

Gewährleistungsansprüche können **nicht direkt bei Beko** geltend gemacht werden! Behalten Sie deshalb immer Ihre Verkaufsquittung als Beleg.

Wir danken Ihnen, für Ihr Vertrauen und wünschen Ihnen viel Freude mit Ihrem neuen Produkt!

Veillez d'abord lire ce manuel d'utilisation !

Chère cliente, cher client,
Nous vous remercions d'avoir porté votre choix sur un produit BEKO. Nous espérons que ce produit vous apportera entière satisfaction. Tous nos produits sont fabriqués dans une usine moderne et ont fait l'objet d'un contrôle de qualité minutieux.

A cet effet, veuillez lire en intégralité le présent manuel avant d'utiliser cet appareil, et conservez-le soigneusement pour une utilisation ultérieure. Si vous cédez ce produit à une tierce personne, n'oubliez pas de lui fournir le manuel d'utilisation également. Veillez à bien respecter les consignes et les instructions figurants dans le manuel d'utilisation.

Signification des pictogrammes

Vous trouverez les symboles suivants dans ce manuel d'utilisation :



Informations importantes et conseils utiles concernant l'utilisation de l'appareil.



AVERTISSEMENT :

Avertissements relatifs aux situations dangereuses en matière de sécurité des biens et des personnes.



Adapté à entrer en contact avec des aliments.



Ne plongez pas l'appareil, le câble d'alimentation ou la prise d'alimentation électrique dans de l'eau ou tout autre liquide.

1. Verre doseur
2. Goulotte d'alimentation
3. Couvercle
4. Bol
5. Lames de mixage
6. Plaque chauffante
7. Bloc moteur
8. Affichage LED
9. Boutons de la minuterie (+/-)
10. Bouton de commande
(Réglage de la vitesse, choix du programme - Pulse/Marche/ Arrêt)
11. Pieds antidérapants
12. Poignée
13. Languette du couvercle

Données techniques

Tension : 220-240 V~ 50-60 Hz

Puissance du moteur :
800 W

Puissance de chauffage:
1000W

Pouvoir total: 1 800 W

Droits de modifications techniques ou de conception réservés.

Les valeurs indiquées sur les inscriptions apposées sur votre appareil ou les autres documents fournis avec le produit sont des valeurs obtenues en conditions de laboratoire, conformément aux normes en vigueur. Ces valeurs peuvent varier selon l'utilisation de l'appareil et les conditions ambiantes.



Ce produit a été fabriqué dans des usines écologiques et ultramodernes.

Cet appareil est conforme à la directive DEEE.



1 Instructions importantes en matière de sécurité et d'environnement

Ce chapitre contient les instructions de sécurité qui vous aideront à éviter les risques de blessures corporelles ou de dégâts matériels. Le non-respect de ces instructions entraînera l'annulation de toute garantie.

1.1 Consignes générales de sécurité

- Lisez toutes les instructions.
- Tâchez de toujours débrancher l'appareil du secteur lorsqu'il n'est pas surveillé ou avant de le monter, de le monter ou de le démonter
- Cet appareil ne doit pas être utilisé par des enfants. Tenez l'appareil et son cordon hors de la portée des enfants.
- Cet appareil peut être utilisé par des personnes à capacités physiques, sensorielles ou mentales réduites et des personnes manquant d'expérience ou de connaissances suffisantes en la matière, à condition qu'elles aient été préparées à un maniement sécurisé de l'appareil et qu'elles aient pleinement conscience des risques encourus.

1 Instructions importantes en matière de sécurité et d'environnement

- Les enfants ne doivent pas jouer avec l'appareil.
- Éteignez l'appareil et débranchez-le du secteur avant d'en changer les accessoires ou de toucher les pièces mobiles.
- Si le cordon d'alimentation est endommagé, il doit être remplacé par le fabricant, son réparateur agréé ou une personne qualifiée afin d'éviter tout risque.
- Cet appareil est conçu pour un usage domestique et des utilisations similaires comme :
 - dans les coins cuisine du personnel dans les magasins, bureaux, et autres environnements de travail ;
 - les fermes
 - par les clients des hôtels, motels et autres types d'environnements résidentiels ;
 - et dans les chambres d'hôte.
- Si la câble d'alimentation ou l'appareil est endommagé, ne l'utilisez pas. Contactez un prestataire de service après vente agréé.

1 Instructions importantes en matière de sécurité et d'environnement

- L'utilisation des accessoires, notamment des bols mixeurs, non adapté et non recommandés par le fabricant peut provoquer des blessures corporelles.
- N'essayez pas de démonter l'appareil.
- Tenir l'appareil à l'écart de l'eau et des sources de chaleur.
- Assurez-vous que votre source d'alimentation électrique soit conforme aux informations spécifiées sur la plaque signalétique de votre appareil.
- N'utilisez pas l'appareil avec une rallonge.
- Si l'appareil est branché ne touchez pas la prise secteur avec les mains humides ou mouillés.
- Lorsque vous laissez l'appareil sans surveillance, et qu'il n'est pas utilisé, débranchez-le de la source d'alimentation avant de fixer ou démonter des pièces et avant de le nettoyer.
- Manipulez toujours les lames avec précaution pendant le nettoyage ou lorsque vous les transportez.

1 Instructions importantes en matière de sécurité et d'environnement

- Ne touchez jamais les lames lorsque vous utilisez l'appareil. Le mauvais usage de l'appareil peut entraîner des blessures.
- Évitez tout contact avec les pièces en mouvement.
- N'utilisez pas l'appareil en plein air.
- Ne laissez pas le cordon pendre par-dessus le rebord d'une table ou d'un comptoir.
- Pour réduire les risques de graves sévices corporels ou éviter tout dommage au mixeur, tenez vos mains et autres ustensiles loin de ce dernier lorsqu'il est en marche. Vous pouvez utiliser un mélangeur, uniquement lorsque le mixeur est à l'arrêt.
- Les lames sont tranchantes. Manipulez-les avec attention.
- Utilisez toujours le mixeur avec le couvercle en place.
- Ne pas remplir le blender avec des liquides chaudes.

1 Instructions importantes en matière de sécurité et d'environnement

- Cet appareil est équipé d'une prise terre pour réduire les risques d'électrocution, cette fiche ne peut être branchée sur secteur que dans un seul sens. Si la fiche ne s'insère pas complètement dans la prise, inversez-la. Si elle ne s'adapte toujours pas, contactez un électricien qualifié. Évitez de modifier la fiche de quelque manière que ce soit.
- Après le nettoyage, séchez l'appareil et toutes ses pièces avant de le brancher sur secteur ou avant de fixer les pièces.
- Ne plongez pas l'appareil, le câble d'alimentation ou la prise d'alimentation électrique dans de l'eau ou tout autre liquide.
- Si vous conservez les matériaux d'emballage, tenez-les hors de la portée des enfants.
- L'appareil n'est pas conçu pour fonctionner au moyen d'une minuterie externe ou d'un système de commande à distance distinct.
- Nettoyez les parties externes de l'appareil selon les instructions données dans la section « Nettoyage et Entretien » de ce manuel.

1 Instructions importantes en matière de sécurité et d'environnement

- **AVERTISSEMENT** : Si la surface est fissurée, éteignez l'appareil afin d'éviter tout risque d'électrocution.
- **AVERTISSEMENT** : N'enlevez pas le couvercle pendant que le liquide contenu dans le bol bout.
- **MISE EN GARDE** : Positionnez le couvercle de loin sorte que la vapeur soit dirigée la poignée.
- Lors du fonctionnement, les surfaces du bol peuvent être chaudes, ne touchez pas ces surfaces sous peine de risque de brûlure.
- Après avoir utilisé l'appareil, le bol et sa base peuvent être chauds à cause de l'énergie de chauffage restantes. Sous peine de risque de brûlure, ne touchez pas ces zones jusqu'à ce qu'elles refroidissent.
- Lors du transport, de l'entretien et du nettoyage, tenez uniquement la poignée.
- **CONSERVEZ CES INSTRUCTIONS**

1 Instructions importantes en matière de sécurité et d'environnement

1.2 Conformité avec la directive DEEE et mise au rebut des déchets :

Ce produit est conforme à la directive DEEE (2012/19/UE) de l'Union européenne). Ce produit porte un symbole de classification pour la mise au rebut des équipements électriques et électroniques (DEEE).



Le présent produit a été fabriqué avec des pièces et du matériel de qualité supérieure susceptibles d'être réutilisés et adaptés au recyclage. Par conséquent, nous vous conseillons de ne pas le mettre au rebut avec les ordures ménagères et d'autres déchets à la fin de sa durée de vie. Au contraire, rendez-vous dans un point de collecte pour le recyclage de tout matériel électrique et électronique. Veuillez vous rapprocher des autorités de votre localité pour plus d'informations concernant le point de collecte le plus proche.

1.3 Conformité avec la directive LdSD :

L'appareil que vous avez acheté est conforme à la directive LdSD (2011/65/UE) de l'Union européenne. Il ne comporte pas les matériels dangereux et interdits mentionnés dans la directive.

1.4 Information sur l'emballage



L'emballage du produit est composé de matériaux recyclables, conformément à notre réglementation nationale. Ne jetez pas les éléments d'emballage avec les déchets domestiques et autres déchets. Déposez-les dans un des points de collecte d'éléments d'emballage que vous indiquera l'autorité locale dont vous dépendez.

2 Utilisation

Avertissement



- N'utilisez pas l'appareil lorsqu'il est vide.
- N'insérez pas de corps étrangers dans le bol (4) lorsque vous utilisez l'appareil.
- Quand le bol (4) est rempli de liquide, il devient très chaud et lourd. Retirez le bol de la base à 2 mains et portez des gants.

Avertissements



- Le bol, la plaque chauffante, le bloc moteur et les surfaces marquées avec le symboles  deviennent très chauds lors du fonctionnement de l'appareil.
- NE TOUCHEZ PAS, car d'éventuelles blessures peuvent survenir. Portez des gants de four lorsque vous retirez le bol du bloc moteur. Attendez que l'appareil soit complètement refroidi avant de toucher ces surfaces, de tenir l'appareil, de le déplacer et de le ranger.
- Faites attention lorsque vous enlevez le couvercle et le verre doseur.
- Retirez lentement le couvercle en poussant la languette du couvercle vers le haut, l'ouverture étant orientée vers l'extérieur. Faites attention car la vapeur chaude s'échappe et peut brûler.



Vous pouvez utiliser le verre doseur (1) ou la goulotte d'alimentation pour ajouter des ingrédients dans le bol (4) pendant le processus. Pour retirer le bouchon doseur, tournez-le légèrement vers la direction « Open » (Ouvvert) et tirez doucement.

2 Utilisation



Avertissement: Augmentez progressivement la vitesse de l'appareil. Ne mettez pas en marche brusquement l'appareil à la vitesse maximale. Dans le cas contraire, vous risquez d'endommager l'appareil.

Position « Pulse »

Appuyez sur « Pulse » (10) lorsque le bouton de réglage de la vitesse (10) est en position ON pour réaliser des mélanges avec des impulsions courtes et rapides. L'appareil s'arrête lorsque vous relâchez le bouton.



Si vous souhaitez arrêter l'appareil à tout moment pendant l'opération, appuyez sur le bouton Marche/Arrêt (10).

2 Utilisation

Des recettes

	Carottes (g)	Pommes de terre (g)	Eau (g)	Remarque
Mode soupe épaisse	350	350	700	35 minutes après la fin du mode chauffage par défaut, le mode d'isolation reste activé pendant 40 minutes
Mode soupe légère	350	350	700	25 minutes après la fin du mode chauffage par défaut, le mode d'isolation reste activé pendant 40 minutes
Température de mélange	700	S/O	1050	Si le programme s'arrête automatiquement, maintenez-le à l'arrêt pendant une minute le temps d'une boucle puis effectuez 10 cycles; dans le cas contraire, lancez le programme pendant 3 minutes ou 1 minute le temps d'une boucle, puis effectuez 10 cycles
Augmentation de la température de chauffage	560	S/O	840	Selon le processus exigeant le maximum de temps, quelle est la fonction d'un programme rude

	Beurre (g)	Farine (g)	Lait (l)	Remarque
Mode confiture	50	50	0,5	Pendant 30 minutes

3 Nettoyage et entretien

3.1 Nettoyage

1. Éteignez l'appareil et débranchez le.
2. Laissez l'appareil refroidir complètement.
3. Pour nettoyer l'appareil, suivez les étapes 2 à 12 des instructions de première utilisation ()



- Seuls le verre doseur et le couvercle sont lavables au lave-vaisselle
- Utilisez un chiffon doux et une goutte de nettoyant doux pour nettoyer l'appareil.

Avertissement

- N'immergez pas le bol (4) et le bloc moteur (7) dans de l'eau. Vous pouvez l'essuyer avec un chiffon humide.



Attention

- Ne jamais utiliser d'essence, de solvants ou de nettoyants abrasifs, d'objets métalliques ou de brosses dures pour nettoyer l'appareil.
- Évitez de toucher les lames avec vos mains nues. Les lames sont très coupantes. Utilisez une brosse !

3.2 Rangement

- Si vous ne comptez pas utiliser votre appareil pendant une période prolongée, veuillez le ranger soigneusement.
- Débranchez l'appareil et attendez qu'il soit à l'arrêt complet avant de le ranger.

3 Nettoyage et entretien

- Rangez l'appareil et ses accessoires dans leurs emballages d'origine.
- Conservez-le dans un endroit frais et sec.
- Maintenez toujours l'appareil hors de portée des enfants.

3.3 Manipulation et transport

- Pendant la manipulation et le transport, portez toujours l'appareil dans son emballage d'origine. L'emballage de l'appareil le protège des dommages physiques.
- Ne placez pas de charges lourdes sur l'appareil/l'emballage. Cela peut endommager l'appareil.
- Toute chute de l'appareil peut le rendre non opérationnel ou l'endommager de façon permanente.

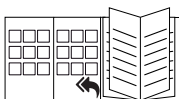

Veillez consulter la page de couverture du manuel d'utilisation pour les sections relatives à la première utilisation, à l'utilisation générale et au nettoyage.

Lütfen önce bu kılavuzu okuyun!

Değerli Müşterimiz, Beko ürününü tercih ettiğiniz için teşekkür ederiz. Yüksek kalite ve teknoloji ile üretilmiş olan ürününüzün size en iyi verimi sunmasını istiyoruz. Bunun için, bu kılavuzun tamamını ve verilen diğer belgeleri ürünü kullanmadan önce dikkatle okuyun ve bir başvuru kaynağı olarak saklayın. Ürünü başka birisine vererseniz, kullanma kılavuzunu da birlikte verin. Kullanma kılavuzunda belirtilen tüm bilgi ve uyarıları dikkate alarak talimatlara uyun.

Sembollerin anlamları

Bu kullanma kılavuzunun çeşitli kısımlarında aşağıdaki semboller kullanılmıştır:



Cihazın kullanımıyla ilgili önemli bilgiler ve faydalı tavsiyeler.



UYARI: Can ve mal güvenliğiyle ilgili tehlikeli durumlar konusunda uyarılar.



Gıda ile temasa uygundur.



Cihazı, elektrik kablosunu veya elektrik fişini suya ya da diğer sıvılara batırmayın.

1. Ölçüm kabı
2. Besleme deliđi
3. Kapak
4. Ölçüm sürahisi
5. Karıştırma mili
6. Isıtma plakası
7. Motor ünitesi
8. LED gösterge
9. Zamanlayıcı düğmesi (+/-)
10. Kontrol düğmesi (Hız Ayarı - Pals/ Başlat/Durdur)
11. Vakumlu ayaklar
12. Sap
13. Kapak tırnađı

Teknik veriler

Gerilim: 220-240 V~ 50-60 Hz

Motor gücü: 800 W

Isıtma gücü: 1000 W

Total güç: 1800 W

Teknik ve tasarım deđişlikleri yapma hakkı saklıdır.

Ürününüz üzerinde bulunan işaretlemelerde veya ürünle birlikte verilen diđer basılı dökümanlarda beyan edilen deđerler, ilgili standartlara göre laboratuvar ortamında elde edilen deđerlerdir. Bu deđerler, ürünün kullanım ve ortam şartlarına göre deđişebilir.



Bu ürün, çevreye saygılı modern tesislerde doğaya zarar vermeden üretilmiştir.

AEEE Yönetmeliđine Uygundur.



1 Önemli güvenlik ve çevre talimatları

Bu bölümde, yaralanma ya da maddi hasar tehlikelerini önlemeye yardımcı olacak güvenlik talimatları yer almaktadır.

Bu talimatlara uyulmaması halinde her türlü garanti geçersiz hale gelir.

1.1 Genel güvenlik

- Bu cihaz, uluslararası güvenlik standartlarına uygundur.
- Blender gözetimsiz bırakılacağında ve blenderi kurmadan, sökmeden ve temizlemeden önce daima güç kaynağından ayırın.
- Cihaz çocuklar tarafından kullanılmamalıdır. Cihazı ve cihazın kablosunu çocukların erişemeyeceği bir yerde saklayın.
- Ürünler, denetim sağlanması veya cihazın güvenli bir şekilde kullanılması ve karşılaşılan tehlikelerin anlaşılması ile ilgili bilgi verilmesi durumunda, fiziksel, işitsel ve akli yetileri sınırlı veya tecrübe ve bilgi eksikliği olan kişiler tarafından kullanılabilir.
- Çocuklar cihaz ile oynamamalıdır.

1 Önemli güvenlik ve çevre talimatları

- Kullanım sırasında hareketli parçalara yaklaşmadan ve aksesuarları değiştirmeden önce cihazı kapatın ve güç kaynağından ayırın.
- Elektrik tablosu hasar görürse, herhangi bir tehlikenin oluşmasını önlemek adına üretici, onun servis yetkilisi ya da benzeri düzeyde ehliyetli kişiler tarafından değiştirilmelidir.
- Bu cihaz, evde ve aşağıdakiler gibi uygulamalarda kullanılmak üzere tasarlanmıştır:
 - Dükkanların, ofislerin ve diğer çalışma ortamlarının personel mutfaklarında;
 - Çiftlik evlerinde;
 - Otel, motel ve diğer konaklama mekanlarında müşteriler tarafından;
 - Pansiyon türü mekanlarda.
- Elektrik kablosu, cihaz veya cihazın bıçağı hasarlıysa kullanmayın. Yetkili servise başvurun.
- Sadece orijinal parçaları veya üretici tarafından tavsiye edilen parçaları kullanın.
- Cihazı parçalarına ayırmayın.

1 Önemli güvenlik ve çevre talimatları

- Cihazı veya parçalarını sıcak yüzeylerin üzerinde veya yanında çalıştırmayın ya da bu yüzeylerin üstüne koymayın.
- Şebeke güç kaynağınız cihazın tip etiketinde belirtilen bilgilere uygun olmalıdır.
- Cihazı topraklı prizde kullanın.
- Cihazı uzatma kablosuyla kullanmayın.
- Cihaz kullanımda değilken başboş bırakılacaksa, parçalar takılıp sökülecekse ve temizlik yapılacaksa cihazı daima kapatın ve fişini prizden çekin.
- Cihazın fişini çıkartırken kablosundan çekmeyin.
- Temizlik, sökme, aksesuar yerleştirme işlemlerinden önce cihazın fişini prizden çekin ve tamamen durmasını bekleyin.
- Cihazın parçalama bıçağını taşıma ve temizlik işlemlerinde dikkatli tutun.
- Cihazı kullanırken bıçaklarına kesinlikle dokunmayın. Hatalı kullanım nedeniyle yaralanma ihtimali vardır.
- Temizlik sonrasında, elektriğe bağlamadan ve parçalarını takmadan önce, cihazı ve tüm parçalarını kurutun.

1 Önemli güvenlik ve çevre talimatları

- Cihazı, elektrik kablosunu veya elektrik fişini suya ya da diğer sıvılara batırmayın.
- Ambalaj malzemelerini saklıyorsanız çocukların ulaşamayacağı bir yerde muhafaza edin.
- Cihaz, harici bir zamanlayıcıyla veya ayrı bir uzaktan kumanda sistemiyle çalıştırılmaya uygun değildir.
- Cihazın parçalarını, yalnızca bu kılavuzdaki "Temizlik ve bakım" bölümünde verilen talimatlara göre temizleyin.
- **UYARI:** Yüzeyin çatlaması halinde elektrik çarpması ihtimalini önlemek için cihazı kapatın.
- **UYARI:** Sürahide sıvı kaynarken kapağı çıkarmayın.
- **DİKKAT:** Cihazın kapağını, sıcak buharın sapa uzak olacağı şekilde konumlandırın.
- Çalışma esnasında sürahi yüzeyleri sıcak olabilir. Yanma riskini önlemek için yüzeylere dokunmayın.
- Çalışma sonrasında artık ısı enerjisi sebebiyle sürahi ve tabanı sıcak olabilir. Yanma riskini tetikleyebileceği için cihaz soğuyana kadar bu alana dokunmayın.

1 Önemli güvenlik ve çevre talimatları

- “Taşıma” ve “Temizlik ve bakım çalışması” için cihazı yalnızca sapından tutun.

1.2 AEEE yönetmeliğine uyum ve atık ürünün elden çıkarılması



Bu ürün, T.C. Çevre ve Şehircilik Bakanlığı tarafından yayımlanan “Atık Elektrikli ve Elektronik Eşyaların Kontrolü Yönetmeliği”nde belirtilen zararlı ve yasaklı maddeleri içermez. AEEE Yönetmeliğine uygundur. Bu ürün, geri dönüşümlü ve tekrar kullanılabilir nitelikteki yüksek kaliteli parça ve malzemelerden üretilmiştir. Bu nedenle, ürünü, hizmet ömrünün sonunda evsel veya diğer atıklarla birlikte atmayın. Elektrikli ve elektronik cihazların geri dönüşümü için bir toplama noktasına götürün. Bu toplama noktalarını bölgenizdeki yerel yönetime sorun. Kullanılmış ürünleri geri kazanıma vererek çevrenin ve doğal kaynakların korunmasına yardımcı olun.

1.3 Ambalaj bilgisi



Ürünün ambalajı, Ulusal Mevzuatımız gereği geri dönüştürülebilir malzemelerden üretilmiştir. Ambalaj atığını evsel veya diğer atıklarla birlikte atmayın, yerel otoritenin belirttiği ambalaj toplama noktalarına atın.

2 Kullanım

Uyarı



- Cihazı boş çalıştırmayın.
- Cihaz çalışırken, sürahiye (4) herhangi bir cisim sokmayın.
- Sürahi tamamen sıvıyla dolduğunda fazlasıyla ağırlaşır ve ısınır. Sürahiyi iki elinizle, eldiven kullanarak kaldırın ve taban ünitesine yerleştirin.

Uyarılar



- Sürahi, ısıtma plakası, taban ünitesi ve  sembolünün bulunduğu yüzeyler, kullanım sırasında çok fazla ısınır.
- Yaralanmaya sebep olabileceği için bu alanlara DOKUNMAYIN. Sürahiyi taban ünitesinden çıkarırken fırın eldivenleri takın. Bu yüzeylere dokunmadan, cihazı kaldırmadan, taşımadan veya saklamadan önce cihazın tamamen soğumasına izin verin.
- Kapağı ve ölçüm kabını çıkarırken dikkatli olun.
- Kapak tırnağına bastırarak kapağı yavaşça çıkarın. Açılan yüzey, size doğru bakmamalıdır. Sıcak buhar çıkabilir ve yanıklara sebep olabilir. Dikkatli olun.



İşlem esnasında sürahiye (4) malzeme eklemek için ölçüm kapağını (1) veya ölçüm kapağı girişini (2) kullanabilirsiniz. Ölçüm kapağını yerinden çıkartmak için "Open" yönüne doğru çevirip, hafifçe çekin.



Uyarı: Cihazın hızını adım adım artırın. birden en yüksek hızda çalıştırmayın. Aksi takdirde motor fazla ısınabilir.

2 Kullanım

“Pulse” konumu

Yüksek hızlı kısa pulslarla karıştırmak için hız ayar düğmesi (10) ON konumdayken “Pulse” (Puls) düğmesine basın. Düğmeyi bıraktığınızda cihaz durur.



Çalışma esnasında herhangi bir zamanda cihazı durdurmak isterseniz, Star/Stop düğmesine (10) basın.

1. Sulu ve koyu kıvamlı çorba ısıtma süresi ayarlanabilir ve maksimum çalışma süresi 60 dakikadır. Jam, buz, temizlik ve karıştırma süresi ayarlanamaz.

2 Kullanım

Tarifler

	Havuç (g)	Patates (g)	Su (g)	Not
Koyu kıvamlı çorba modu	350	350	700	Varsayılan ısıtma modunun tamamlanmasından 35 dakika sonra 40 dakikalık yalıtım modu başlar
Sulu kıvamlı çorba modu	350	350	700	Varsayılan ısıtma modunun tamamlanmasından 25 dakika sonra 40 dakikalık yalıtım modu başlar
Karıştırma sıcaklığı	700	/	1050	Program, otomatik olarak zamanı durdurursa döngü için 1 dakikalık dinlenme amacıyla durmuştur. 10 çevrim yapın. Aksi takdirde 3 dakikalığına açın. 1 dakikalık döngü başlatın. 10 çevrim yapın
Isıtma sıcaklığı artışı	560	/	840	İşlemin uzunluğunda göre program etkileri farklı olabilir

	Tereyağı (g)	Un (g)	Süt (L)	Not
Jam modu	50	50	0,5	30 dakika içinde

3 Temizlik ve bakım

3.1 Temizlik

1. Cihazı kapatın ve fişini prizinden çekin.
2. Cihazın tamamen soğumasını bekleyin.
3. Cihazı temizlemek için ilk kullanım () bölümünde 2'den 12'ye kadar olan adımları takip edin.



- Parçaları bulaşık makinesinde yıkamak güvenli değildir.
- Cihazı temizlemek için nemli, yumuşak bir bez ve az miktarda yumuşak bir temizleyici kullanın.

Uyarı

- Sürahi (4) ve motor ünitesini (7) suya daldırmayın, nemli bir bez ile silin.



Dikkat

- Cihazı temizlemek için kesinlikle benzin, solventler ya da aşındırıcı temizleyiciler, metal nesnelere veya sert fırçalar kullanmayın.
- Parçalama bıçaklarına çıplak elle dokunmayın. Bıçaklar oldukça keskindir. Bir fırça kullanın!

3.2 Saklama

- Cihazı uzun süre kullanmayı düşünmüyorsanız, dikkatli bir şekilde saklayın.
- Cihazı kaldırmadan önce fişini çekin ve tamamen soğumasını bekleyin.
- Cihazı ve aksesuarlarını orijinal paketlerinde saklayın.

3 Temizlik ve bakım

- Serin ve kuru bir yerde saklayın.
- Cihazı, daima çocukların ulaşamayacağı bir yerde muhafaza edin.

3.3 Taşıma ve nakliye

- Taşıma ve nakliye sırasında cihazı orijinal ambalajı ile birlikte taşıyın. Cihazın ambalajı, cihazı fiziksel hasarlara karşı koruyacaktır.
- Cihazın veya ambalajının üzerine ağır cisimler koymayın. Cihaz zarar görebilir.
- Cihazın düşürülmesi durumunda cihaz çalışmayabilir veya kalıcı hasar oluşabilir.



İlk kullanım, kullanım, temizlik bölümleri için kullanma kılavuzunun açılır kapak sayfasına bakın.

¡Lea este manual antes de utilizar el aparato!

Estimado cliente:
Gracias por elegir un aparato Beko. Esperamos que obtenga los mejores resultados de su aparato, ya que ha sido fabricado con gran calidad y con tecnología de última generación. Por esta razón, lea este manual del usuario y todos los demás documentos adjuntos antes de utilizar el aparato y guárdelo como referencia para futuras consultas. Si va a entregar este aparato a otra persona, proporciónese también el manual del usuario. Siga las instrucciones prestando especial atención a toda la información y advertencias incluidas en el manual del usuario.

Significado de los símbolos

Los siguientes símbolos se usan en las diversas secciones del presente manual:



Información importante y consejos útiles sobre su uso.



ATENCIÓN:

Advertencias de situaciones peligrosas sobre la seguridad de las personas y la propiedad.



Apto para el contacto con comida.



No sumerja el aparato, el cable eléctrico o el enchufe en agua ni en ningún otro líquido.

1. Taza medidora
2. Orificio de alimentación
3. Tapa
4. Jarra de medición
5. Eje de mezclado
6. Placa de calefacción
7. Unidad del motor
8. Pantalla LED
9. Botón del temporizador (+/-)
10. Botón de control (Ajuste de velocidad - Impulso/Inicio/Parada)
11. Ventosas
12. Asa
13. Solapa de la tapa

Datos técnicos

Tensión: 220-240V ~ 50-60 Hz

Potencia del motor: 800 W

Potencia de calentamiento: 1000 W

Poder total: 1800 W

Queda reservado el derecho a modificaciones técnicas y de diseño.

Los valores declarados en las etiquetas adosadas al aparato o indicados en los demás documentos impresos suministrados junto con él representan los valores obtenidos en los laboratorios de acuerdo con los estándares pertinentes. Estos valores pueden variar según el uso que se haga del aparato y de las condiciones ambientales.



Este producto ha sido producido en unas instalaciones respetuosas con el medio ambiente y con los últimos avances tecnológicos.

Este aparato cumple con la Directiva RAEE.



1 Instrucciones importantes para la seguridad y el medio ambiente

Este apartado contiene instrucciones de seguridad que ayudarán a la protección contra los riesgos de lesiones personales o daños a la propiedad.

El incumplimiento de estas instrucciones causará la pérdida de cualquier tipo de garantía.

1.1 Seguridad general

- Lea todas las instrucciones.
- Desconecte siempre la mezcladora del suministro si se deja desatendida y, antes de montarla, desmontarla.
- El aparato no debe ser utilizado por niños. Mantenga el aparato y el cable fuera del alcance de niños.
- Los aparatos pueden ser utilizados por personas con capacidades físicas, sensoriales y mentales reducidas o con falta de experiencia y conocimientos, si se les ha supervisado o instruido sobre su uso de forma segura y si comprenden los peligros que entraña.
- No deje que los niños jueguen con el aparato.

1 Instrucciones importantes para la seguridad y el medio ambiente

- Apague el aparato y desconéctelo de la alimentación antes de cambiar los accesorios o manipular alguna de las piezas en movimiento.
- En caso de que el cable de alimentación presente daños, deberá ser sustituido por el fabricante, su servicio técnico o una persona cualificada con el fin de evitar cualquier peligro
- Este electrodoméstico está diseñado para su uso en aplicaciones domésticas y similares tales como:
 - Zonas de cocina del personal en tiendas, oficinas y otros entornos laborales;
 - Granjas
 - Por clientes en hoteles, moteles y otros entornos de tipo residencial;
 - Establecimientos de tipo cama y desayuno.
- No utilice ningún electrodoméstico con el cable o el enchufe deteriorado o tras un mal funcionamiento, o si se ha caído o dañado de algún modo. Póngase en contacto con el fabricante en su número de teléfono de servicio al cliente para obtener información sobre la revisión, reparación o ajuste.

1 Instrucciones importantes para la seguridad y el medio ambiente

- El uso de accesorios, incluyendo frascos para conservas, no recomendados por el fabricante puede ser causa de riesgo de lesiones a las personas.
- No trate de desmontar el aparato.
- No utilice el aparato ni coloque ninguna parte de él o ninguno de sus componentes en superficies calientes o cerca de ellas.
- Su fuente de alimentación debe ser conforme a la información que se indica en la placa de datos del aparato.
- No utilice este aparato con un cable alargador.
- No toque el cable o el aparato con las manos mojadas o húmedas.
- Apague y desconecte siempre el aparato de la red eléctrica cuando nadie lo esté usando, antes de volver a colocar o quitar piezas, y antes de limpiarlo.
- Sujete con cuidado el brazo de batido del aparato durante el transporte y la limpieza.

1 Instrucciones importantes para la seguridad y el medio ambiente

- Nunca toque las cuchillas mientras use el aparato. Existe el riesgo de sufrir heridas debido a un uso incorrecto.
- Evite el contacto con las piezas en movimiento.
- No utilice el aparato en el exterior.
- No permita que el cable cuelgue del borde de la mesa o encimera.
- Mantenga las manos y utensilios fuera del recipiente cuando el aparato esté en funcionamiento para reducir el riesgo de lesiones graves a personas o daños a la licuadora. Puede utilizar un rascador, pero únicamente cuando la licuadora no esté en uso.
- Las cuchillas están afiladas. Manéjelas con cuidado.
- Maneje siempre la licuadora con la tapa puesta.
- No bata líquidos calientes.

1 Instrucciones importantes para la seguridad y el medio ambiente

- Este aparato tiene un enchufe polarizado (una de las clavijas es más ancha que la otra). Para evitar cualquier riesgo de descarga eléctrica, este enchufe encaja en una toma polarizada en una única posición. Si no puede introducir el enchufe, inviértalo. Si aún así no encaja, póngase en contacto con un profesional. No intente modificar el enchufe en ningún caso.
- Después de limpiarlo, seque el aparato y todas las piezas antes de conectarlo a la red de alimentación y antes de acoplarle las piezas.
- No sumerja el aparato, el cable eléctrico o el enchufe en agua ni en ningún otro líquido.
- Si guarda el material de embalaje, manténgalo fuera del alcance de los niños.
- El aparato no está pensado para funcionar mediante un temporizador externo o un sistema de control remoto aparte.
- Limpie las piezas del aparato según las instrucciones indicadas en la sección "Limpieza y mantenimiento" de este manual.

1 Instrucciones importantes para la seguridad y el medio ambiente

- **ADVERTENCIA:** Si la superficie está agrietada, apague el aparato para evitar la posibilidad de descarga eléctrica.
- **ADVERTENCIA:** No retire la tapa mientras el líquido que está en la jarra esté hirviendo.
- **ATENCIÓN:** Coloque la tapa de modo que el vapor se aleje del asa.
- Durante el funcionamiento, las superficies de la jarra pueden calentarse, por lo que no deben tocarse para evitar un riesgo de quemadura.
- Después de usar; la jarra y su base pueden estar calientes debido a la energía de calentamiento restante. No toque esas zonas hasta que se enfríen, ya que hay riesgo de quemadura.
- Manténgala solo del asa durante el "transporte" y la "limpieza y mantenimiento".
- **CONSERVE ESTAS INSTRUCCIONES**

1 Instrucciones importantes para la seguridad y el medio ambiente

1.2 Conformidad con la normativa WEEE y eliminación del aparato al final de su vida útil:

Este producto es conforme con la directiva de la UE sobre residuos de aparatos eléctricos y electrónicos (WEEE) (2012/19/UE). Este producto incorpora el símbolo de la clasificación selectiva para los residuos de aparatos eléctricos y electrónicos (WEEE).



Este aparato se ha fabricado con piezas y materiales de primera calidad, que pueden ser reutilizados y son aptos para el reciclado. No se deshaga del producto junto con sus los residuos domésticos normales y de otros tipos al final de su vida útil. Llévelo a un centro de reciclaje de dispositivos eléctricos y electrónicos. Solicite a las autoridades locales información acerca de dichos centros de recogida.

1.3 Cumplimiento de la directiva RoHS:

El producto que ha adquirido es conforme con la directiva de la UE sobre la restricción de sustancias peligrosas (RoHS) (2011/65/UE). No contiene ninguno de los materiales nocivos o prohibidos especificados en la directiva.

1.4 Información de embalaje



El embalaje del producto está fabricado con material reciclable de acuerdo con las normativas nacionales sobre medio ambiente. No se deshaga del material de embalaje ni de los desechos domésticos o de otro tipo. Llévelos a los puntos de recogida de material de embalaje designados por las autoridades locales.

2 Uso

Atención



- No ponga el aparato en funcionamiento cuando esté vacío.
- No inserte ningún objeto extraño en la jarra (4) cuando el aparato esté funcionando.
- Cuando la jarra está llena de líquido, se vuelve muy pesada y caliente. Levante la jarra sobre la base con ambas manos y use guantes.

Advertencias



- La jarra, placa de calefacción y la unidad de la base, y superficies marcadas con este símbolo  se calentarán mucho durante el uso.
- NO TOCAR en la medida de lo posible, ya que puede lesionarse. Lleve puestos unos guantes para hornos a la hora de retirar la jarra de la unidad de la base. Deje que el aparato se enfríe por completo antes de volver a tocar esas superficies, manipular, mover o guardar este aparato.
- Tenga cuidado cuando retire la tapa y la taza medidora.
- Quite la tapa lentamente empujando hacia arriba la solapa de la tapa, con la apertura apuntando hacia adelante. Tenga cuidado, ya que puede haber una fuga de vapor caliente y puede quemarse.



Puede usar el tapón dosificador (1) o la entrada del tapón dosificador para añadir ingredientes a la jarra (4) durante el proceso. Para quitar el tapón dosificador, gírelo ligeramente hacia la dirección "Abierto" y tire suavemente.

2 Uso



Atención: Aumente gradualmente la velocidad del aparato. No lo ponga a la máxima velocidad de repente. De hacerlo, el motor podría sobrecalentarse.

Posición "Pulso"

Pulse "Impulso" (10) mientras la perilla de ajuste de velocidad (10) está en la posición ON para mezclado con breves impulsos a alta velocidad. El aparato se detiene cuando suelta el botón.



Si desea detener el aparato en cualquier momento durante el funcionamiento, mueva el botón de ON/OFF (10) a la posición (0).

2 Uso

Recetas

	Zanahoria(g)	Patata(g)	Agua(g)	Comentario
Modo sopa espesa	350	350	700	35 minutos después de la finalización del modo de calentamiento por defecto, el modo de aislamiento continuado de 40 minutos;
Modo sopa ligera	350	350	700	25 minutos después de la finalización del modo de calentamiento por defecto, el modo de aislamiento continuado de 40 minutos;
Temperatura de mezclado	700	N/D	1050	Si el programa para automáticamente el tiempo, entonces el programa detenido descansa un minuto para realizar un bucle, realiza 10 ciclos; en caso contrario, abre 3 minutos 1 minuto un bucle, realiza 10 ciclos;
Aumento de la temperatura de calentamiento	560	N/D	840	Según el proceso con el tiempo de acción más largo, determina lo que hace el programa

	Mantequilla(g)	Harina(g)	Leche(L)	Comentario
Modo mermelada	50	50	0.5	Dentro de 30 minutos

3 Limpieza y cuidados

3.1 Limpieza

1. Apague el aparato y desconéctelo de la toma de corriente de la pared.
2. Deje que el aparato se enfríe completamente.
3. Para limpiar el dispositivo, siga los pasos 2 a 12 en la sección de uso () inicial,



- Ninguna pieza es apta para lavavajillas,
- Limpie la carcasa del aparato con un paño suave humedecido y una pequeña cantidad de producto de limpieza suave.

Atención

- No sumerja la jarra (4) y el motor (7) en agua. Puede limpiarlo con un paño húmedo.



Atención

- No utilice petróleo, disolventes, limpiadores abrasivos, objetos metálicos o cepillos duros para limpiar el aparato.
- No toque las cuchillas con las manos desnudas, ya que están muy afiladas. Límpielas con un cepillo.

3.2 Almacenamiento

- Si no va a utilizar el aparato durante un periodo prolongado de tiempo, guárdelo cuidadosamente.
- Desenchufe el aparato y espere hasta que se enfríe por completo.
- Guarde el aparato y sus accesorios en su embalaje original.
- Guárdelo en un lugar fresco y seco.
- Mantenga siempre el aparato fuera del alcance de los niños.

3 Limpieza y cuidados

3.3 Manejo y transporte

- Durante el manejo y el transporte, lleve el aparato en su embalaje original. El embalaje del aparato lo protege de daños físicos.
- No coloque cargas pesadas en el aparato o en el embalaje. El aparato podría dañarse.
- Dejar caer el aparato podría causar que dejara de funcionar o dañarlo de forma permanente.

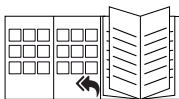

Consulte la portada del manual del usuario para su uso inicial, uso general y las secciones de limpieza.



Contacto para asistencia técnica: 902 877 665/ 932 992 581

CONDICIONES DE GARANTIA - ESPAÑA

El presente certificado cubre la garantía de reparación de su electrodoméstico durante dos años, a partir de la fecha de venta, contra todo defecto de funcionamiento proveniente de fabricación o materiales; o de sustitución del aparato, salvo que una de estas opciones resulte imposible o desproporcionada respecto de la otra. Cuando usted detecte un defecto o anomalía en el aparato contacte de forma inmediata con nosotros, un plazo de dos meses es el límite para informarnos de la falta de conformidad. El cargo de desplazamiento está incluido en la reparación, excepto para pequeños electrodomésticos que pueden ser transportados al taller del servicio oficial de la marca. En caso de sustitución, el plazo de garantía se suspende y el nuevo aparato mantendrá el periodo de vigencia del aparato sustituido, y como mínimo 6 meses de garantía.

La presente garantía sólo será válida si se presenta factura, ticket de compra o el albarán de entrega del producto correspondiente si éste fuera posterior a la fecha de factura. La presente garantía es válida en el territorio español y portugués para los aparatos distribuidos por Beko Electronics España S.L.. La garantía sólo tendrá validez sobre el primer comprador o adquirente del producto. La garantía será válida para aparatos adecuados a las condiciones climáticas y medioambientales en que estén ubicados.

EXCLUSIONES DE LA GARANTIA

El coste de la reparación será a cargo del usuario en los siguientes casos:

- Los aparatos utilizados para uso profesional o no exclusivamente doméstico, en establecimientos públicos, industriales o comerciales.
- Los aparatos desmontados o manipulados por personas ajenas a los servicios técnicos expresamente autorizados.
- Las instalaciones, transporte, sustitución de aparatos, puestas en marcha, cambio de sentido de puertas.
- Intervenciones de mantenimiento o de información sobre el uso de los aparatos.
- Cambio de inyectores en aparatos de gas.
- Las averías provocadas por falta de mantenimiento o limpieza o aquellas provocadas por un uso indebido, sobrecarga, abandono o de manera no conforme a las instrucciones de uso o de instalación de los aparatos.
- Las averías producidas por causas fortuitas, siniestros de fuerza mayor o derivados de instalación incorrecta y en general, averías por causas ajenas al propio aparato.
- Las averías provocadas por conexiones que puedan presentar fluctuaciones, irregularidades o falta de uniformidad en el suministro, por ejemplo: suministro de agua impulsado por grupos de presión, energía solar, energía eólica, generadores eléctricos, u otro tipo de suministro no normalizado.
- La sustitución de materiales rotos o deteriorados por desgaste o uso normal del aparato tales como juntas, plásticos, gomas, correas, cristales, escobillas, bombillas, asas, tiradores, tapas de quemadores, filtros, rejillas, ándos de sacrificio (magnesio o similares) de calentadores o calderas, etc.
- Los aparatos que presenten oxidación, o daños por corrosión en esmaltes o pinturas, que puedan ser provocados por efectos químicos o electroquímicos del agua o cualquier otra sustancia, o aceleradas por circunstancias ambientales o climáticas no propicias.
- Defectos estéticos en serigrafía o pintura.
- Los daños de transporte o manipulación, golpes, etc.
- Los aparatos deben instalarse de forma accesible para su reparación, debiendo asumir el usuario los costes necesarios para el acceso al aparato para su reparación y sustitución.

La presente garantía no afecta a los derechos de que dispone el consumidor conforme a lo previsto en el Real Decreto 1/2007, de 16 de noviembre, por el que se aprueba el texto refundido de la Ley General para la Defensa de los Consumidores y Usuarios y otras leyes complementarias, y la Ley 3/2014 que la modifica.

El Servicio Oficial de Asistencia Técnica resolverá cualquier incidencia que pudiera precisar su electrodoméstico siempre que el aparato esté instalado de forma accesible.

Para asegurarse que su electrodoméstico va a ser intervenido por un técnico oficial autorizado, rogamos solicite el carnet avalado por ANFEL (Asociación Nacional de Fabricantes de Electrodomésticos) a nuestros técnicos.

Las marcas BEKO, ALTUS, ARDEM, BLOMBERG, NORTLINE y GRUNDIG se distribuyen por Beko Electronics España S.L.

DATOS APARATO (a rellenar por el Distribuidor):

Titular:		Sello Establecimiento:
Modelo:	Núm. serie:	
Establecimiento:	Fecha de compra:	

El garante e importador de su electrodoméstico es: BEKO ELECTRONICS ESPAÑA S.L. Calle Provenza nº 388 3º Barcelona 08025, España. El producto ha sido fabricado por ARÇELIK A.S (Arçelik A.S.Sütlüce Karaağaç Cad. No:2-6 34445 Beyoğlu, Istanbul, Turkey).

Conózanos mejor en nuestra página: www.beko.es. Conserve este documento, es importante para usted.

CONDIÇÕES DE GARANTIA - PORTUGAL

Este certificado cobre a garantia de reparação do seu eletrodoméstico por dois anos a contar da data de compra, contra defeitos de funcionamento provenientes do fabrico ou dos materiais; ou de substituição do dispositivo, a menos que uma dessas opções seja impossível ou desproporcionada em relação à outra. Quando detetar um defeito ou anomalia no aparelho entre imediatamente em contacto connosco, existe um prazo limite de dois meses para nos informar sobre a falta de conformidade. O valor da deslocação está incluído na reparação, com exceção de pequenos aparelhos que podem ser transportados para a oficina do serviço oficial da marca. Em caso de substituição, o período de garantia fica suspenso e o aparelho irá manter o prazo de validade do aparelho substituído e no mínimo 6 meses de garantia.

Esta garantia só será válida se a fatura, recibo de venda ou a entrega do produto em questão for posterior à data da fatura. Esta garantia é válida em território espanhol e português para aparelhos distribuído pela Beko Electronics Espanha S.L. A garantia só é válida para o primeiro comprador ou adquirente do produto. A garantia é válida para dispositivos adaptados às condições climáticas e ambientais em que se situam.

EXCLUSÕES DA GARANTIA

O custo da reparação será pago pelo utilizador nos seguintes casos:

- Aparelhos utilizados para uso profissional ou não exclusivamente doméstico, em estabelecimentos comerciais, industriais ou públicos.
- O equipamento desmontado ou adulterado por alguém que não seja expressamente autorizado pelos serviços técnicos.
- A instalação, transporte, substituição de equipamento, colocação em funcionamento, alteração do sentido das portas.
- Intervenções de manutenção ou informações sobre a utilização dos aparelhos.
- Alteração de injetores em aparelhos a gás.
- As avarias causadas pela falta de manutenção ou limpeza, ou aquelas causadas por um uso inadequado, sobrecarga, abandono ou de forma a não respeitar as instruções de uso ou instalação dos aparelhos.
- As avarias provocadas por causas acidentais, sinistros de força maior ou resultantes de instalação inadequada e em geral, avarias por razões não relacionadas com o produto.
- As avarias causadas por ligações que podem apresentar flutuações, irregularidades ou falta de uniformidade no fornecimento, por exemplo: abastecimento de água, impulsionado por pressão, energia solar, energia eólica, geradores de energia elétrica ou outro tipo de fornecimento não-padrão.
- Os materiais quebrados ou danificados por desgaste ou uso normal do aparelho tais como juntas, plásticos, borracha, correias, vidros, pincéis, lâmpadas, asas, puxadores, tampas de queimadores, filtros, grades, etc.
- Os aparelhos que apresentem oxidação, ou danos por corrosão em esmaltes ou tintas, que possam ter sido causados por efeitos químicos ou eletroquímicos da água ou de qualquer outra substância, ou aceleradas por circunstâncias ambientais ou climáticas não propícias.
- Defeitos estéticos em serigrafia ou pintura.
- Os danos causados por transporte ou manuseio, colisões, etc.
- Os aparelhos devem ser instalados de forma acessível em caso de reparação e o utilizador deve assumir os custos necessários para aceder ao aparelho para reparação e substituição.

As marcas BEKO, ALTUS, ARDEM, BLOMBERG, NORTLINE e GRUNDIG são distribuídas por Beko Electronics Espanha S.L.

DADOS DO APARELHO (a ser preenchido pelo Distribuidor):

Detentor:		Carimbo do estabelecimento:
Modelo:	N.º série:	
Estabelecimento:	Data de compra:	

O fiador e o importador do seu eletrodoméstico é: BEKO ELECTRONICS ESPAÑA S.L. Calle Provenza nº 388 3º Barcelona 08025, Espana. O produto foi fabricado por ARÇELIK A.S (Arçelik A.S.Sütlüce Karağaç Cad. No:2-6 34445 Beyoglu, Istanbul, Turquia).

Conheça-nos melhor na nossa página: www.beko.es. Conserve este documento, é importante para si.

Proszę najpierw przeczytać instrukcję obsługi.

Drogi Kliencie,

dziękujemy za wybranie urządzenia marki Beko. Mamy nadzieję, że zakupione urządzenie, wyprodukowane z zapewnieniem wysokiej jakości przy użyciu najnowszych technologii, okaże się w pełni zadowalające. Z tego względu przed użyciem urządzenia należy uważnie przeczytać instrukcję obsługi oraz dołączone dokumenty i zachować je do wglądu na przyszłość. Przekazując urządzenie innemu użytkownikowi, należy dołączyć również niniejszą instrukcję. Należy postępować zgodnie z instrukcjami, zwracając uwagę na wszystkie informacje i ostrzeżenia zamieszczone w niniejszym dokumencie.

Znaczenie symboli

W niniejszej instrukcji stosuje się następujące symbole:



Ważne informacje i przydatne wskazówki dotyczące użytkowania.



OSTRZEŻENIE:

Ostrzeżenia dotyczące sytuacji zagrażających bezpieczeństwu, życiu i mieniu.



Urządzenie przeznaczone do kontaktu z żywnością.



Urządzenia, przewodu zasilającego ani wtyczki nie wolno zanurzać w wodzie lub w innym płynie.

1. Miarka
2. Otwór podawania
3. Pokrywka
4. Dzbanek z miarką
5. Trzonek z ostrzem
6. Płyta grzewcza
7. Moduł silnika
8. Wyświetlacz LED
9. Przycisk wyłącznika czasowego (+/-)
10. Przycisk sterujący (Regulacja prędkości - pulsowanie/start/stop)
11. Nóżka podciśnieniowa
12. Uchwyt
13. Klamra pokrywki

Dane techniczne

Napięcie:

220-240 V ~ 50-60 Hz

Moc silnika: 800 W

Moc grzewcza: 1000 W

Całkowita moc: 1800 W

Zastrzega się prawo do wprowadzania zmian technicznych i konstrukcyjnych.

Wartości podane w oznaczeniach umieszczonych na tym urządzeniu lub w innych dostarczanych wraz z nim materiałach drukowanych uzyskano w warunkach laboratoryjnych zgodnie z obowiązującymi normami. Wartości te mogą się różnić w zależności od sposobu użytkowania urządzenia i warunków w jego otoczeniu.



Urządzenie zostało wyprodukowane w bezpiecznych dla środowiska, nowoczesnych zakładach.

Urządzenie jest zgodne z dyrektywą WEEE.



1 Ważne instrukcje dotyczące bezpieczeństwa i ochrony środowiska

Niniejszy rozdział zawiera instrukcje bezpieczeństwa, które pomagają w uniknięciu obrażeń ciała i uszkodzeń mienia.

Nieprzestrzeganie tych instrukcji spowoduje unieważnienie udzielonej gwarancji.

1.1 Ogólne zasady zachowania bezpieczeństwa

- Należy przeczytać wszystkie instrukcje.
- Zawsze odłączać blender od zasilania, jeśli jest pozostawiony bez nadzoru oraz przed montażem i demontażem.
- Dzieci nie mogą korzystać z urządzenia. Urządzenie i przewód należy przechowywać poza zasięgiem dzieci.
- To urządzenie może być obsługiwane przez osoby niepełnosprawne fizycznie, sensorycznie lub umysłowo, a także osoby bez doświadczenia lub wiedzy w zakresie obsługi urządzenia, o ile znajdują się one pod nadzorem lub zostały szczegółowo poinstruowane na temat bezpiecznego korzystania z urządzenia i potencjalnych zagrożeń.

1 Ważne instrukcje dotyczące bezpieczeństwa i ochrony środowiska

- Dzieci nie mogą bawić się tym urządzeniem.
- Urządzenie należy wyłączyć i odłączyć od zasilania przed wymianą akcesoriów i zbliżeniem się do części, które poruszają się przy jego pracy.
- W razie uszkodzenia kabla zasilającego należy go wymienić u producenta, serwisanta lub u osoby o analogicznych kwalifikacjach, żeby uniknąć niebezpieczeństwa.
- To urządzenie jest przeznaczone do użytku domowego i podobnych zastosowań, na przykład:
 - na zapleczu kuchennym dla personelu sklepów, biur i innych miejsc pracy;
 - w gospodarstwach rolnych;
 - przez klientów w hotelach, motelach i innych obiektach mieszkalnych;
 - w pensjonatach.

1 Ważne instrukcje dotyczące bezpieczeństwa i ochrony środowiska

- Nie należy korzystać z urządzeń wadliwych lub z urządzeń z uszkodzonym przewodem lub wtyczką. Dotyczy to również urządzeń, które upuszczono lub zostały w jakikolwiek sposób uszkodzone. W celu uzyskania informacji dotyczących kontroli, naprawy lub regulacji urządzenia należy skontaktować się z producentem, dzwoniąc pod numer obsługi klienta.
- Korzystanie z akcesoriów niezalecanych przez producenta, m.in. słoje do przetwórstwa, wiąże się z ryzykiem odniesienia obrażeń ciała.
- Nie należy próbować rozkładać tego urządzenia na części.
- Nie należy używać tego urządzenia ani umieszczać żadnej jego części na gorących powierzchniach ani w ich pobliżu.
- Zasilanie z domowej sieci elektrycznej powinno być zgodne z informacjami podanymi na tabliczce znamionowej tego urządzenia.
- Z urządzeniem nie należy używać przedłużaczy.
- Nie wolno dotykać wtyczki urządzenia mokrymi lub wilgotnymi dłońmi.

1 Ważne instrukcje dotyczące bezpieczeństwa i ochrony środowiska

- Gdy urządzenie nie jest używane, gdy konieczny jest demontaż/montaż niektórych elementów oraz przed przystąpieniem do czyszczenia należy zawsze wyjmować wtyczkę z gniazda zasilania.
- Podczas transportu i czyszczenia należy ostrożnie przytrzymywać trzonek z ostrzem.
- Pod żadnym pozorem nie dotykać ostrzy, gdy urządzenie jest włączone. Nieprawidłowe użytkowanie może być przyczyną obrażeń.
- Należy unikać kontaktu z ruchomymi elementami.
- Nie należy korzystać z urządzenia na zewnątrz.
- Nie należy dopuszczać do sytuacji, w których przewód zwisa poza krawędź stołu lub blatu.
- Aby zmniejszyć ryzyko odniesienia obrażeń ciała lub uszkodzenia blendera, nie należy wkładać dłoni ani przyborów do pojemnika w trakcie blendowania. Skrobaczka może być używana tylko i wyłącznie, kiedy blender jest wyłączony.
- Ostrza są ostre. Należy ostrożnie obchodzić się z urządzeniem.

1 Ważne instrukcje dotyczące bezpieczeństwa i ochrony środowiska

- Zawsze należy korzystać z blendera z założoną pokrywką.
- Nie należy korzystać z urządzenia w celu blendowania gorących płynów.
- Urządzenie to ma wtyczkę uniwersalną (jeden element jest szerszy). Aby zmniejszyć ryzyko porażenia prądem, wtyczkę można włożyć do gniazdka tylko w jeden sposób. Należy odwrócić wtyczkę, jeśli w pełni nie pasuje do gniazdka. Należy skontaktować się z wykwalifikowanym elektrykiem, jeśli dopasowanie wtyczki w dalszym ciągu jest niemożliwe. W żaden sposób nie wolno modyfikować wtyczki.
- Po czyszczeniu, a przed podłączeniem tego urządzenia do zasilania i założeniem akcesoriów, należy osuszyć wszystkie elementy.
- Urządzenia, przewodu zasilającego ani wtyczki nie wolno zanurzać w wodzie lub w innym płynie.
- Opakowanie urządzenia należy przechowywać poza zasięgiem dzieci.

1 Ważne instrukcje dotyczące bezpieczeństwa i ochrony środowiska

- Urządzenie nie jest przeznaczone do pracy z zewnętrznymi mechanizmami czasowymi lub dodatkowymi systemami sterowania zdalnego.
- Komponenty urządzenia należy czyścić, postępując zgodnie z instrukcjami zawartymi w rozdziale „Czyszczenie i konserwacja” niniejszej instrukcji.
- **OSTRZEŻENIE:** W razie pęknięcia powierzchni należy natychmiast wyłączyć urządzenie, aby uniknąć ryzyka porażenia prądem.
- **OSTRZEŻENIE:** Nie zdejmować pokrywki podczas gotowania płynów w garnku.
- **PRZESTROGA:** Należy ustawić pokrywkę tak, aby skierować parę z dala od uchwytu.
- Podczas eksploatacji powierzchnie dzbanka mogą się bardzo nagrzać; nie należy dotykać tych powierzchni, gdyż może to skutkować poparzeniami.

1 Ważne instrukcje dotyczące bezpieczeństwa i ochrony środowiska

- Po zakończeniu eksploatacji dzbanek oraz jego podstawa mogą być gorące ze względu na zgromadzoną energię termiczną. Nie należy dotykać tych obszarów przed ich ostygnięciem - ryzyko poparzenia.
- Podczas transportu oraz prac opisanych w dziale „Czyszczenie i konserwacja” urządzenie należy trzymać za uchwyt.

• ZACHOWAJ INSTRUKCJE

1.2 Zgodność z dyrektywą WEEE i pozbywanie się zużytych wyrobów:

Wyrób ten jest zgodny z dyrektywą WEEE Unii Europejskiej (2012/19/UE). Wyrób ten oznaczony jest symbolem klasyfikacyjnym dla zużytego sprzętu elektrycznego i elektronicznego (WEEE).



Produkt ten wykonano z części i materiałów wysokiej jakości, które mogą być odzyskane i użyte jako surowce wtórne. Po zakończeniu użytkowania nie należy pozbywać się go razem z innymi odpadkami domowymi. Należy przekazać go do punktu zbiórki urządzeń elektrycznych i elektronicznych do recyklingu.

Adres najbliższego takiego punktu zbiórki można uzyskać od władz lokalnych.

1 Ważne instrukcje dotyczące bezpieczeństwa i ochrony środowiska

1.3 Zgodność z dyrektywą RoHS

Wyrób ten jest zgodny z dyrektywą RoHS Unii Europejskiej (2011/65/UE). Nie zawiera szkodliwych ani zakazanych materiałów wyszczególnionych w tej dyrektywie.

1.4 Informacje o opakowaniu



Opakowanie tego produktu wykonano z materiałów nadających się do ponownego przerobu zgodnie z odnośnymi krajowymi przepisami ochrony środowiska naturalnego. Nie wyrzucać materiałów opakowaniowych do śmieci wraz z innymi odpadkami domowymi. Należy je oddać do jednego z wyznaczonych przez władze lokalne punktów zbiórki materiałów opakowaniowych.

2 Użytkowanie

Ostrzeżenie



- Nie uruchamiać urządzenia, kiedy jest puste.
- Podczas pracy urządzenia nie wolno umieszczać w dzbanku (4) żadnych przedmiotów.
- DzbANEK napełniony płynem staje się bardzo ciężki i gorący, więc należy go stawiać na podstawie urządzenia oburącz i w rękawicach.

Ostrzeżenia



- DzbANEK, płyta grzewcza, podstawa oraz powierzchnie oznaczone symbolem  podczas eksploatacji bardzo się nagrzewają.
- ZABRANIA SIĘ ICH DOTYKANIA - może to doprowadzić do odniesienia obrażeń. Podczas zdejmowania dzbanka z podstawy należy stosować rękawice kuchenne. Przed dotknięciem tych powierzchni, przenoszeniem lub magazynowaniem urządzenia należy poczekać na jego całkowite ostygnięcie.
- Podczas zdejmowania pokrywki i miarki należy zachować szczególną ostrożność.
- Pokrywkę należy zdejmować powoli, przesuwając do góry klamrę; otwór musi być skierowany z dala od użytkownika. Należy zachować szczególną ostrożność, ponieważ gorąca para może spowodować oparzenia.



Można skorzystać z miarki (1) lub otworu znajdującego się w miarce, aby włożyć produkty do dzbanka (4) podczas miksowania. W celu usunięcia miarki lekko obrócić ją do pozycji „Open” (Otwarty) i delikatnie pociągnąć.

2 Użytkowanie



Ostrzeżenie: Stopniowo zwiększać prędkość. Nie włączać urządzenia na największą prędkość w sposób nagły. W przeciwnym wypadku może dojść do przegrzania silnika.

Pozycja „Pulse” (blendowanie pulsacyjne)

Nacisnąć przycisk „Pulse” (blendowanie pulsacyjne) (10), kiedy przycisk prędkości (10) znajduje się w pozycji Wł. ON, aby mieszać pulsacyjnie z dużą prędkością. Urządzenie wyłączy się po zwolnieniu przycisku.



Aby w dowolnej chwili zatrzymać pracę urządzenia, należy nacisnąć przycisk Start/Stop (10).

2 Użytkowanie

Przepisy

	Marchew (g)	Ziemniaki (g)	Woda (g)	Komentarz
Tryb gęstej zupy	350	350	700	35 min po zakończeniu trybu podgrzewania (domyślnie); tryb izolacji przez 40 min
Tryb rzadkiej zupy	350	350	700	25 min po zakończeniu trybu podgrzewania (domyślnie); tryb izolacji przez 40 min
Temperatura mieszania	700	N/D	1050	Jeżeli program zostanie automatycznie zatrzymany należy odczekać 1 minutę na zakończenie pracy zapętlonej i przeprowadzić 10 cykli; w innym razie, włączyć pracę na 3 minuty (1 minuta na pętlę) i przeprowadzić 10 cykli.
Wzrost temperatury podgrzewania	560	N/D	840	Zadania wykonywane w ramach danego programu zależą od procesu, który zajmuje najwięcej czasu

	Masło (g)	Mąka (g)	Mleko (l)	Komentarz
Tryb dżemu	50	50	0,5	W czasie 30 min

3 Czyszczenie i konserwacja

3.1 Czyszczenie

1. Wyłącz urządzenie i wyjmij wtyczkę z gniazdka.
2. Pozostaw urządzenie do całkowitego ostygnięcia.
3. Aby wyczyścić urządzenie, wykonaj kroki 2-12 z części dotyczącej rozpoczęcia użytkowania ().



Miarki/pokrywki (1, 3) można myć w zmywarce. Zaleca się czyszczenie urządzenia zaraz po jego użyciu.

Ostrzeżenie



- Nie wolno zanurzać dzbanek (4) i modułu silnika (7) urządzenia w wodzie. Należy go czyścić wilgotną ściereczką.
- Do czyszczenia urządzenia nie wolno używać benzyny, szorstkich proszków do czyszczenia, metalowych przedmiotów ani twardych szczotek.
- Nie wolno dotykać ostrzy nieosłoniętymi palcami. Ponieważ jest ono bardzo ostre. Użyj pędzla!

3.2 Przechowywanie

- Jeśli urządzenie nie będzie używane przez dłuższy czas, należy je bezpiecznie przechowywać.
- Odłączyć urządzenie od prądu i poczekać, aż całkowicie ostygnie.
- Urządzenie i jego akcesoria należy przechowywać w oryginalnych opakowaniach.
- Urządzenie należy przechowywać w chłodnym i suchym miejscu.
- Urządzenie należy chronić przed dostępem dzieci.

3 Czyszczenie i konserwacja

3.3 Przenoszenie i transport

- Urządzenie należy przenosić i transportować w oryginalnym opakowaniu. Zabezpiecza ono urządzenie przed fizycznymi uszkodzeniami.
- Nie wolno umieszczać ciężkich ładunków na urządzeniu lub opakowaniu. Może to spowodować uszkodzenie urządzenia.
- Upuszczenie urządzenia może spowodować jego awarię lub trwałe uszkodzenie.

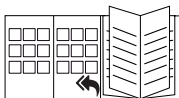

Informacje dotyczące pierwszego użycia, ogólnego użytkowania oraz czyszczenia znajdują się na okładce instrukcji obsługi.

Warunki gwarancji Beko S.A- (małe urządzenia AGD)

BEKO spółka akcyjna z siedzibą w Warszawie (02-819), przy ulicy Puławskiej 366, wpisana do rejestru przedsiębiorców prowadzonego przez Sąd Rejonowy dla m.st. Warszawy w Warszawie, XIII Wydział Gospodarczy Krajowego Rejestru Sądowego, pod numerem: 0000078147 (dalej: „BEKO”) udziela gwarancji jakości (dalej: „Gwarancja”) na wprowadzone przez BEKO do obrotu na terenie Polski produkty marki BEKO (dalej: „Urządzenia”) osobom, które nabyły te produkty („Użytkownik”) na następujących warunkach:

I. ZAKRES OCHRONY.

1. BEKO gwarantuje, że Urządzenie zakupione przez Użytkownika jest wolne od wad produkcyjnych lub materiałowych, powstałych z przyczyn tkwiących w tym Urządzeniu (dalej: „Wada”), które ujawnią się w ciągu terminu określonego w części II. niniejszych Warunków Gwarancji (dalej: „Okres Gwarancyjny”).
2. W razie ujawnienia się Wady Produktu w trakcie Okresu Gwarancyjnego, zostanie ona usunięta na koszt BEKO w sposób uzależniony od właściwości wady, na zasadach i w zakresie określonym w niniejszych Warunkach Gwarancji.
3. BEKO zobowiązuje się do usunięcia Wady poprzez dokonanie nieodpłatnej naprawy lub wymiany Urządzenia, bądź też reklamacja zgłoszona na podstawie niniejszych Warunków Gwarancji zostanie rozpoznana w inny sposób uzgodniony przez BEKO i Użytkownika.
4. Udzielona gwarancja jest ważna na terytorium Rzeczypospolitej Polskiej.

II. CZAS TRWANIA GWARANCJI.

1. Okres Gwarancyjny wynosi 24 miesiące licząc od daty zakupu Urządzenia przez pierwszego Użytkownika, z zastrzeżeniem wynikającym z punktu 2 poniżej.
2. Udzielona gwarancja nie obejmuje Urządzeń zakupionych później niż 36 miesięcy licząc od daty produkcji Urządzenia zgodnie z numerem seryjnym znajdującym się na tabliczce znamionowej Urządzenia.

III. PROCEDURA ZGŁOSZENIA REKLAMACYJNEGO.

1. Wady Urządzenia ujawnione w Okresie Gwarancyjnym będą usuwane pod warunkiem przedstawienia przez Użytkownika dowodu zakupu tego Urządzenia zawierającego oznaczenia niezbędne do jego identyfikacji (model, datę zakupu).
2. Uprawnienia wynikające z niniejszych Warunków Gwarancji mogą być zrealizowane przez Użytkownika wyłącznie w Autoryzowanych Punktach Serwisowych BEKO (dalej: „Serwis”) po uprzednim dokonaniu zgłoszenia na Infolinii BEKO pod numerem telefonu: 62 766 77 70. Lista wszystkich lokalizacji Serwisu dostępna jest na stronie internetowej BEKO www.beko.pl
3. Urządzenie powinno być odpowiednio zapakowane i zabezpieczone przez Użytkownika na czas transportu do punktu serwisowego Beko.
4. Urządzenie do zabudowy meblowej powinno być udostępnione do naprawy przez Użytkownika lub Sprzedawcę w sposób umożliwiający przystąpienie do jego naprawy przez pracowników Serwisu Beko.
5. Wady Urządzenia będą usunięte w terminie 21 dni od daty zgłoszenia Wady na Infolinii BEKO.
6. Jeżeli część zamienna wymieniana w ramach uprawnień wynikających z niniejszych Warunków Gwarancji Urządzenia jest sprowadzana z zagranicy, termin naprawy, o którym mowa w punkcie 5 powyżej, może ulec wydłużeniu jednak, nie więcej niż do 30 dni licząc odpowiednio od daty zgłoszenia Wady na Infolinii BEKO. BEKO zastrzega, że w wyjątkowych przypadkach, gdy Wada nie wpływa na funkcjonowanie Urządzenia, dopuszczalne jest przekroczenie terminu 30 dni opisanego w zdaniu poprzedzającym. Informacje o spodziewanych terminach napraw dostępne są na Infolinii BEKO pod numerem 62 766 77 70.
7. Po usunięciu Wady, Urządzenie zostanie dostarczone Użytkownikowi na koszt BEKO.

IV. WYŁĄCZENIA.

1. Warunkiem skorzystania z niniejszych Warunków Gwarancji jest:
 - a. użytkowanie Urządzenia zgodnie z Instrukcją Obsługi dołączoną do tego Urządzenia i jego przeznaczeniem, jak również odpowiednie czyszczenie i konserwację Urządzenia;

- b. użytkowanie w warunkach indywidualnego gospodarstwa domowego. Urządzenie nie jest używane do celów prowadzenia działalności gospodarczej lub w zastosowaniach eksploatacji masowej, w szczególności w gastronomicznej działalności hoteli, restauracji i innych obiektów turystyczno-rekreacyjnych lub zbiorowego żywienia.
- c. stosowanie osprzętu zalecanego przez producenta;
- d. brak ingerencji w Urządzenie przez osoby do tego nieupoważnione;
- e. brak ingerencji w tabliczkę znamionową z numerem seryjnym Urządzenia.

2. Udzielona przez Beko Gwarancja nie obejmuje:

- a. wad powstałych z przyczyn innych niż tkwiące w Urządzeniu;
- b. czynności przewidzianych w Instrukcji Obsługi, do wykonania których zobowiązany jest Użytkownik Urządzenia we własnym zakresie i na swój koszt, w tym: instruktażu dotyczącego obsługi Urządzenia, instalacji oraz regulacji urządzenia.
- c. usterek powstałych w wyniku nieprawidłowego lub niewłaściwego użytkowania, niedbalstwa, przypadkowego uszkodzenia Urządzenia, nieodpowiedniego napięcia prądu lub dokonania jakichkolwiek zmian, które mają wpływ na niewłaściwe działanie Urządzenia, i które naprawiane były przez osoby nieupoważnione, używania instalacji niezgodnych z odpowiednimi Polskimi Normami i innych niż wymienione w Instrukcji Obsługi Urządzenia;
- d. uszkodzeń mechanicznych, termicznych, chemicznych, korozji, innych uszkodzeń spowodowanych działaniem lub zaniedbaniem Użytkownika lub powstałych na skutek działania sił zewnętrznych (do których zalicza się w szczególności wyładowania atmosferyczne, skoki napięcia, wszystkiego rodzaju awarie domowej instalacji wodno-kanalizacyjnej, itp.), a także powstałych na skutek przedostania się zanieczyszczeń lub ciał obcych do Urządzenia.
- e. zakamienienia (proces odkamieniania musi być przeprowadzany zgodnie z instrukcją obsługi z użyciem odpowiednich środków czyszczących)
- f. elementów ze szkła, plastiku oraz porcelany;
- g. odbarwień Urządzenia lub poszczególnych jego części;
- h. usterek powstałych w wyniku niewłaściwego montażu Urządzenia w zabudowie meblowej, niezgodnego z Instrukcją Obsługi Urządzenia lub innymi wytycznymi dotyczącymi montażu sprzętu w zabudowie meblowej określonymi przez Producenta;

- i. usterek powstałych na skutek przechowywania i użytkowania Urządzenia w warunkach, które są niezgodne z normalnymi warunkami domowymi określonymi wymaganiami powszechnie obowiązujących przepisów prawa i odpowiednich Polskich Norm.

V. POZOSTAŁE POSTANOWIENIA.

Niniejsze warunki gwarancji mają zastosowanie do Urządzeń zakupionych od dnia 25.12.2014 r. Gwarant oświadcza, że niniejsza Gwarancja jest udzielana Użytkownikowi dodatkowo i nie wyłącza, nie ogranicza ani nie zawiesza uprawnień Użytkownika wynikających z przepisów o rękojmi za wady rzeczy sprzedanej na podstawie Kodeksu cywilnego.

Vă rugăm să citiți mai întâi acest manual!

Stimate client,

Vă mulțumim pentru că ați ales un produs Beko. Sperăm să obțineți cele mai bune rezultate de la produsul dumneavoastră, care a fost fabricat la standarde înalte de calitate și cu tehnologii performante. Din acest motiv, înainte de a utiliza produsul, vă rugăm să citiți cu atenție acest manual de utilizare și toate celelalte documente însoțitoare și să le păstrați pentru consultări ulterioare. Dacă transferați produsul altei persoane, oferiți-i și manualul de utilizare. Urmați instrucțiunile și acordați atenție tuturor informațiilor și avertismentelor din manualul de utilizare.

Semnificația simbolurilor

Următoarele simboluri sunt utilizate în diverse capitole ale acestui manual de utilizare:



Informații importante și sugestii utile cu privire la utilizare.



AVERTISMENT:

Avertismente pentru situații periculoase privind siguranța vieții și a proprietății.



Potrivit pentru contactul cu alimentele.



Nu imersați produsul, cablul de alimentare sau ștecherul în apă sau în alte lichide.

1. Cupă de măsurare
2. Gură de alimentare
3. Capac
4. Vas de măsurare
5. Arbore de amestecare
6. Placă de încălzire
7. Unitate motor
8. Afișaj LED
9. Buton cronometru (+/-)
10. Buton de comandă (Reglarea vitezei - Puls / Start / Stop)
11. Picioruș antivibrație
12. Mâner
13. Filă capac

Date tehnice

Tensiune:

220/240V~ 50-60 Hz

Putere motor: 800 W

Putere de incalzire: 1000W

Putere totala: 1800 W

Drepturile pentru efectuarea modificărilor tehnice și de design sunt rezervate.

Valorile declarate pe etichetele aplicate pe aparatul dumneavoastră sau alte documente imprimate furnizate împreună cu acesta reprezintă valorile care au fost obținute în laboratoare, în conformitate cu standardele corespunzătoare. Aceste valori pot varia în funcție de utilizarea produsului și de condițiile de mediu.



Acest produs a fost fabricat în unități ecologice, dotate cu tehnologie de ultimă oră.

Produsul este conform cu Directiva DEEE.



1 Instrucțiuni importante referitoare la siguranță și la mediul înconjurător

Această secțiune conține instrucțiuni de siguranță care vă vor ajuta să vă protejați de riscul vătămărilor corporale sau al pagubelor materiale.

Nerespectarea acestor instrucțiuni invalidează orice garanție acordată.

1.1 Siguranță generală

- Citiți instrucțiunile în întregime.
- Întotdeauna deconectați blenderul de la sursa de alimentare în cazul în care este lăsat nesupravegheat și înainte de asamblare, dezasamblare
- Acest aparatul nu trebuie folosit de către copii. A nu se lăsa niciodată aparatul și cablul său la îndemâna copiilor.
- Acest produs poate fi utilizat de către persoanele cu capacități fizice, senzoriale sau mentale reduse sau lipsă de experiență și cunoștințe, dacă aceștia au fost supravegheați sau instruiți cu privire la utilizarea produsului într-un mod sigur și dacă înțeleg pericolele implicate.
- Copiii nu trebuie să se joace cu produsul.

1 Instrucțiuni importante referitoare la siguranță și la mediul înconjurător

- Opriti aparatul și deconectați-l de la sursa de alimentare înainte de a schimba accesoriile sau de a vă apropia de componentele mobile în uz.
- În cazul în care cablul de alimentare este avariata, acesta trebuie să fie înlocuit de către producător, un agent service sau o persoană calificată pentru prevenirea apariției pericolului.
- Acest produs este destinat utilizării în scop casnic și are aplicații similare cum ar fi:
 - Bucătării ale personalului în magazine, birouri sau în alte medii de lucru;
 - Ferme
 - De către clienți în hoteluri, moteluri sau alte medii de tip rezidențial;
 - Medii de tip pensiune.
- Nu utilizați niciun aparat al cărui cablu sau ștecăr este deteriorat, după ce aparatul a funcționat defectuos, dacă a căzut pe sol sau dacă a fost deteriorat în orice fel. Contactați producătorul la numărul de telefon al serviciului de asistență pentru clienți pentru informații cu privire la examinare, reparații sau reglare.

1 Instrucțiuni importante referitoare la siguranță și la mediul înconjurător

- Utilizarea accesoriilor, inclusiv a borcanelor de conserve, care nu sunt recomandate de către producător poate fi însoțită de un risc de rănire.
- Nu încercați să demontați aparatul.
- Nu utilizați și nu plasați nici o componentă a acestui aparat pe suprafețe fierbinți sau în apropierea acestora.
- Tensiunea de alimentare a prizelor trebuie să corespundă cu informațiile furnizate pe plăcuța de identificare a produsului.
- Nu utilizați produsul cu un prelungitor.
- Nu atingeți ștecărul produsului cu mâinile umede sau ude.
- Întotdeauna opriți-l și deconectați-l de la sursa de alimentare în cazul în care este lăsat nesupravegheat atunci când nu este utilizat, înainte de a pune sau scoate părți și înainte de curățare.
- Țineți cu grijă arborele de amestecare în timpul transportului și al curățării.

1 Instrucțiuni importante referitoare la siguranță și la mediul înconjurător

- Nu atingeți niciodată lamele atunci când produsul este în funcțiune. În cazul unei utilizări incorecte există pericolul de a vă răni.
- Nu atingeți piesele în mișcare.
- Nu utilizați în exterior.
- Nu lăsați cablul de alimentare să atârne de pe marginea mesei sau a blatului.
- Nu introduceți mâinile și ustensilele în vasul blenderului în timpul amestecării, pentru a reduce riscul de rănire gravă sau de deteriorare a blenderului. Puteți folosi o spatulă, dar aceasta trebuie să fie utilizată numai atunci când blenderul nu este în funcțiune
- Lamele sunt ascuțite. Manipulați cu atenție.
- Utilizați blenderul numai după ce ați pus capacul.
- Nu utilizați pentru amestecarea lichidelor fierbinți.
- Acest aparat este prevăzut cu un ștecăr polarizat (una dintre borne este mai lată decât cealaltă). Pentru a reduce riscul de electrocutare, acest ștecăr va putea fi introdus într-o priză polarizată într-o singură poziție.

1 Instrucțiuni importante referitoare la siguranță și la mediul înconjurător

Dacă ștecărul nu intră complet în priză, inversați poziția acestuia. Dacă acesta nu intră în priză nici după această operațiune, contactați un electrician autorizat. Nu modificați ștecărul în niciun fel.

- După curățare, uscați produsul și toate componentele acestuia înainte de a-l conecta la sursa de alimentare cu energie electrică și înainte de a atașa componentele.
- Nu imersați produsul, cablul de alimentare sau ștecherul în apă sau în alte lichide.
- Dacă păstrați materialele folosite pentru ambalare, nu le lăsați la îndemâna copiilor.
- Aparatul nu este destinat să fie acționat cu ajutorul unui temporizator extern sau al unui sistem separat de comandă la distanță.
- Curățați părțile aparatului conform instrucțiunilor menționate în manual la secțiunea „Curățarea și întreținerea”.
- **AVERTISMENT:** Dacă suprafața este fisurată, opriți aparatul pentru a evita șocul electric.

1 Instrucțiuni importante referitoare la siguranță și la mediul înconjurător

- **AVERTISMENT:** Nu ridicați capacul recipientului în timp ce lichidele fierb.
- **ATENȚIE:** Poziționați capacul în așa fel încât aburul fierbinte să fie direcționat departe de dumneavoastră.
- În timpul funcționării suprafețele cării pot fi fierbinți, nu atingeți suprafețele în caz de risc de ardere.
- După operație; cana și baza acesteia pot fi fierbinți datorită energiei termice rămase. Nu atingeți această suprafață până când se răcește, altfel există risc de ardere.
- Țineți doar de mâner în timpul „transportului” și „operațiunii de curățare și îngrijire”.

• **PĂSTRAȚI ACESTE INSTRUCȚIUNI**

1 Instrucțiuni importante referitoare la siguranță și la mediul înconjurător

1.2 Conformitate cu Directiva DEEE și eliminarea deșeurilor:

Acest produs este conform cu Directiva WEEE a UE (2012/19/UE). Acest produs a fost marcat cu simbolul de clasificare pentru deșeurile de echipamente electrice și electronice (DEEE).



Acest produs a fost fabricat cu componente și materiale de înaltă calitate, care pot fi refolosite și reciclate. Nu eliminați acest produs împreună cu deșeurile menajere sau cu alte deșeurile la sfârșitul duratei de viață utilă. Transportați-l la un punct de colectare pentru reciclarea echipamentelor electrice și electronice. Vă rugăm să contactați autoritățile locale pentru a afla mai multe informații cu privire la aceste puncte de colectare.

1.3 Conformitatea cu Directiva RoHS

Produsul pe care l-ați achiziționat este conform cu Directiva RoHS UE (2011/65/UE). Acesta nu conține materiale periculoase și interzise specificate în această Directivă.

1.4 Informații cu privire la ambalaj



Materialele utilizate pentru ambalajul produsului sunt fabricate din materiale reciclabile, în conformitate cu reglementările naționale de mediu. Materialele utilizate pentru ambalaj nu trebuie să fie eliminate împreună cu deșeurile menajere sau cu orice alt tip de deșeurile. Vă rugăm să le transportați la punctele de colectare destinate ambalajelor, amenajate de autoritățile locale.

2 Utilizare

Avertisment



- Nu utilizați aparatul fără alimente.
- Nu introduceți obiecte străine în vasul blenderului (4) atunci când acesta este pus în funcțiune.
- Vasul devine foarte greu și fierbinte când este plin cu lichid. Ridicați vasul pe unitatea de bază cu ambele mâini și folosiți mănuși.

Avertismente



- Cana, placă de încălzire, unitate de bază și suprafețele marcate cu acest simbol  vor deveni foarte fierbinți în timpul utilizării.
- NU ATINGEȚI încât există pericolul de a vă răni. Purtați mănuși pentru cuptor când scoateți cana din unitatea de bază. Lăsați aparatul să se răcească complet înainte de atingerea acestor suprafețe, manipularea, deplasarea sau depozitarea acestui aparat.
- Aveți grijă atunci când scoateți capacul și paharul de măsurare.
- Scoateți ușor capacul prin împingerea în sus a filei acestuia, cu deschiderea orientată în direcția opusă față de dvs. Fiți atenți deoarece aburul fierbinte poate fi eliberat și ar putea arde.



Puteți utiliza cupa de măsurare (1) sau orificiul în care se introduce aceasta pentru a adăuga ingrediente în vasul blenderului (4) în timpul funcționării. Pentru a îndepărta cupa de măsurare, rotiți-o în direcția „Deschis” și trageți ușor.

2 Utilizare



Avertisment: Măriți progresiv turația aparatului. Nu utilizați aparatul trecând brusc la treapta cea mai mare de viteză. În caz contrar, motorul se poate supraîncălzi.

Poziția „Pulse”

Apăsați butonul „Pulse” (10) în timp ce butonul de reglare a vitezei (10) se află în poziția Pornit ON, pentru omogenizare prin impulsuri scurte, la viteză mare. Aparatul se va opri atunci când ridicați degetul de pe buton.



Dacă doriți să opriți aparatul în orice moment în timpul funcționării, apăsați butonul Pornit/Oprit (10).

2 Utilizare

Rețete

	Morcov(g)	Cartof(g)	Apă(g)	Observație
Modul supă groasă	350	350	700	După 35 de minute de la finalizarea modului de încălzire în mod implicit, continuarea modului de izolare de 40 de minute
Modul supă subțire	350	350	700	După 25 de minute de la finalizarea modului de încălzire în mod implicit, continuarea modului de izolare de 40 de minute
Temperatura de amestecare	700	N/A	1050	Dacă programul se oprește automat, acesta se oprește un minut pentru un ciclu, și face 10 cicluri; În caz contrar, pornește ciclul de 1-3 minute, face 10 cicluri
Creșterea temperaturii de încălzire	560	N/A	840	În conformitate cu procesul celui mai lung timp de preparare, în funcție de programul selectat

	Unt(g)	Făină(g)	Lapte(L)	Observație
Modul pentru gem	50	50	0.5	În 30 de minute

3 Curățare și îngrijire

3.1 Curățare

1. Opriți aparatul și deconectați-l de la priza de perete.
2. Lăsați aparatul să se răcească complet.
3. Pentru a curăța aparatul parcurgeți pașii 2 - 12 din secțiunea () dese pre utilizarea inițială.



- Nici o piesă nu poate fi spălată în mașina de spălat vase.
- Pentru a curăța aparatul utilizați o lavetă moale umezită și o cantitate mică de detergent.

Avertisment

- Nu imersați baza cu vasul blenderului (4) și motor a blenderului (7) în apă. O puteți șterge cu o lavetă umedă.



Atenție

- Nu folosiți niciodată benzină, solvenți sau substanțe abrazive de curățare, obiecte metalice sau perii dure pentru a curăța aparatul.
- Nu atingeți cuțitele de tocat cu mâinile goale. Cuțitele sunt foarte ascuțite. Folosiți o perie!

3 Curățare și îngrijire

3.2 Depozitare

- Dacă nu intenționați să utilizați produsul pentru o perioadă lungă de timp, depozitați-l cu grijă.
- Deconectați produsul de la sursa de alimentare cu curent electric și așteptați ca acesta să se răcească complet înainte de depozitare.
- Păstrați produsul și accesoriile acestuia în ambalajele originale.
- Depozitați-l într-un loc răcoros și uscat.
- Nu lăsați niciodată produsul la îndemâna copiilor.

3.3 Manipulare și transport

- În timpul manipulării și transportului, transportați produsul în ambalajul său original. Ambalajul protejează aparatul de deteriorări fizice.
- Nu așezați obiecte grele pe produs sau pe ambalaj. Produsul se poate deteriora.
- În cazul în care produsul cade pe sol, este posibil ca acesta să nu mai funcționeze sau să fie iremediabil deteriorat.

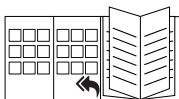

Vă rugăm să consultați ultima pagină a manualului de utilizare pentru secțiunea inițială, secțiunea generală și secțiunea de curățare.



CERTIFICAT DE GARANȚIE

Tensiune de alimentare/frecvență: 230V/50Hz
Importator: ARCTIC S.A., Găești, Dâmbovița, str.13 Decembrie nr. 210, email: office@arctic.ro

TIP: **Electrocasnice mici de bucătărie - 3 ani** **Cuptor cu microunde - 3 ani**
 Aspirator - 2 ani **Fier de călcat - 2 ani** **Stație de călcat - 2 ani**
Model / Serie:

VĂNZĂTOR

Nr. factură: Data:

Vănzător (firma, localitatea):

CUMPĂRĂTOR

Nume Localitatea

Str. Nr. Bloc Sc. Et. Ap.

Județ Telefon E-mail

S-a efectuat proba de funcționare a aparatului, s-a prezentat modul de folosire, s-au predat instrucțiunile de utilizare și toate accesoriile. Am primit aparatul în perfectă stare de funcționare.

Stimați clienți,

La cumpărare vă recomandăm să solicitați efectuarea probei de funcționare și să verificați existența instrucțiunilor de utilizare și a accesoriilor. Pentru a putea beneficia de toate avantajele produselor și serviciilor noastre vă rugăm:

- să citiți cu atenție și să respectați recomandările prezentate în "Instrucțiunile de utilizare".
 - să păstrați cu grijă acest certificat pentru a-l putea prezenta (împună cu documentul fiscal de achiziție), personalului SERVICE ARCTIC, la orice sesizare efectuată în perioada de garanție.
- Vă mulțumim că ați optat pentru cumpărarea unui produs Beko!

Durata medie de utilizare a produselor BEKO este de 5 ani!

Perioada de garanție legală de conformitate este de 2 ani de la intrarea produsului în posesia consumatorului.

Perioada de garanție comercială este de 3 ani de la intrarea produsului în posesia consumatorului, include și perioada de garanție legală de conformitate și se acordă pentru următoarele categorii: Electrocasnice mici de bucătărie și Cuptoare cu microunde.

Art. 22, alin. 3-6, din L449/2013, modificata de OG 9/2016:

- (3) Timpul de nefuncționare din cauza lipsei de conformitate apărute în cadrul termenului de garanție prelungește termenul de garanție legală de conformitate și cel al garanției comerciale și curge, după caz, din momentul la care a fost adusă la cunoștința vânzătorului lipsa de conformitate a produsului sau din momentul prezentării produsului la vânzător/unitatea service până la aducerea produsului în stare de utilizare normală și, respectiv, al notificării în scris în vederea ridicării produsului sau predării efective a produsului către consumator.
- (4) Produsele de folosință îndelungată care înlocuiesc produsele defecte în cadrul termenului de garanție vor beneficia de un nou termen de garanție care curge de la data preschimbării produsului.
- (5) Produsele de folosință îndelungată defectate în termenul de garanție legală de conformitate, atunci când nu pot fi reparate sau când durata cumulată de nefuncționare din cauza deficiențelor apărute în termenul de garanție legală de conformitate depășește 10% din durata acestui termen, la cererea consumatorului, vor fi înlocuite de vânzător sau acesta va restitui consumatorului contravaloarea produsului respectiv.
- (6) Termenul de garanție curge de la data intrării bunului respectiv în posesia consumatorului, inclusiv pentru bunurile noi de folosință îndelungată, obținute prin tragere la sorți la tombole, câștigate la concursuri și similare sau acordate cu reducere de preț ori gratuit de către operatorii economici.

Garanția oferită de producător nu exclude garanția de viciu ascuns, conform OG 21/1992 (R2) privind protecția consumatorului și Codul Civil.

beko

Service-ul acestui produs este asigurat de ARCTIC S.A. cu sediul în Găești, Dâmbovița, str. 13 Decembrie nr. 210.
*9010 • www.arctic.ro • e-mail: service@arctic.ro • Program Call Center: Luni - Vineri 08:30 - 20:00;
Sâmbătă 09:00 - 17:00

UNITĂȚILE SERVICE ALE ARCTIC S.A. EXECUTĂ REPARAȚII ÎN TERMENUL DE GARANȚIE ȘI ÎN AFARA ACESTUIA

Nr. crt.	Data Reclamației	Data primirii în reparație	Reparat			Prelungirea termenului de garanție	Electura verificării	
			Programat	Data ridicării aparatului	Cauza întârzierii		SERVICE	CLIENT

CONDITIILE DE GARANȚIE LEGALĂ DE CONFORMITATE ȘI GARANȚIE COMERCIALĂ:

1. Garanția se aplică numai dacă documentul fiscal de achiziție împreună cu acest certificat sunt prezentate împreună cu produsul reclamat. Pentru orice defecțiune aparută în perioada de garanție sau post garanție, apeleți la magazinul de unde a fost achiziționat produsul sau direct la Call Center Arctic.
2. Termenul de garanție se prelungește cu timpul scurs de la data semnării defectului și până la data repunerii aparatului în stare de funcționare.
3. Prelungirea termenului de garanție se va înscrive în certificatul de garanție de către unitatea SERVICE care a efectuat reparația.
4. Garanția acoperă repararea și/sau înlocuirea pieselor constatate ca defecte (necauzate de consumator) de către tehnicienii Service Arctic.
5. La cumpărare vă recomandăm să solicitați efectuarea probei de funcționare și să verificați existența tuturor accesoriilor și a instrucțiunilor de utilizare. Produsul trebuie să funcționeze corespunzător și să nu prezinte defecțiune vizibile ale pieselor și accesoriilor.
6. Termenul de realizare a operațiilor de reparație, înlocuire sau înțelegere este de 15 zile calendaristice de la data la care cumpărătorul a sesizat defecțiunea la magazinul de unde a achiziționat produsul sau direct la Call Center Arctic.

Reclamațiile referitoare la aspectele prezăutate mai jos, se rezolvă numai contra cost:

- a) nefuncționarea lampilor de iluminare;
- b) accesoriile care nu au defecțe ascuse de material constatate de tehnicienii Service Arctic;
- c) piesele și accesoriile care prezintă fonturi, zgărieturi, șpariturii sau deformări.

PRODUSUL NU BENEFICIAZĂ DE GARANȚIE LEGALĂ DE CONFORMITATE ȘI DE GARANȚIE COMERCIALĂ ÎN URMĂTOARELE CAZURI:

1. Nu au fost respectate instrucțiunile de transport, manipulare, instalare, utilizare și întreținere prescise.
2. Suroansamburii și accesoriile casabile care se deteriorează în timpul transportului vor fi înlocuite (în cazul în care asigură transportul).
3. Garanția nu se acordă subansamburilor și accesoriilor casabile ale produselor care suferă deteriorări din vina consumatorului.
4. Tensiunea de alimentare are valori care nu se încadrează în limitele prevăzute de standardele IEC EN 501 60.
5. Instalația electrică a utilizatorului prezintă improvizații sau neconformități.
6. Produsul a fost folosit în alte scopuri decât cel pentru care a fost proiectat.
7. Produsul a suportat intervenții (reparații, modificări) din partea unor persoane neautorizate de producător.

Drepturile consumatorului sunt cele prevăzute în Legea 449/2003 (R1), modificată și completată de 06 9/2016, și 06 21/1992 (R2). Drepturile consumatorului nu sunt afectate prin garanția comercială oferită.

Leggere per prima cosa questo manuale!

Gentile e stimato Cliente,
Grazie per aver scelto un prodotto Beko. Ci auguriamo che riesca ad ottenere i risultati migliori da questo prodotto, realizzato con tecnologia all'avanguardia e di alta qualità. Pertanto, prima di utilizzare il prodotto, La preghiamo di leggere con attenzione e per intero il presente manuale e ogni altro documento allegato, conservandoli come riferimento per impieghi futuri. Nel caso cedesse il prodotto ad altre persone, consegni loro anche queste istruzioni. Segua tutte le avvertenze e le informazioni riportate nel manuale utente.

Significato dei simboli

I seguenti simboli sono utilizzati in diverse sezioni del presente manuale:



Informazioni importanti e suggerimenti utili sull'utilizzo.



AVVERTENZA:

Avvisi in merito a situazioni pericolose per la sicurezza di persone e cose.



Adatto al contatto con alimenti.



Non immergere l'apparecchio, il cavo di alimentazione o la spina elettrica in acqua o in altri liquidi.

1. Tappo dosatore
2. Foro di inserimento
3. Coperchio
4. Tazza per misurazione
5. Asta a immersione
6. Piastra riscaldante
7. Unità motore
8. Display LCD
9. Pulsante timer (+/-)
10. Pulsante di controllo
(Regolazione velocità - Pulse/
Avvio/Arresto)
11. Piedini a ventosa
12. Manico
13. Linguetta coperchio

Dati tecnici

Alimentazione: 220-240V~
50-60 Hz

Potenza motore: 800 W

Potenza di riscaldamento:
1000 W

Potere totale: 1800 W

Modifiche tecniche e di design
sono riservate.

I valori dichiarati e affissi al dispositivo o gli altri documenti stampati e allegati rappresentano i valori ottenuti in laboratorio in accordo agli standard del settore. Questi valori possono variare secondo l'utilizzo dell'apparecchio e le condizioni ambientali.



Questo prodotto è stato realizzato in impianti all'avanguardia e rispettosi dell'ambiente.

Questo dispositivo risulta conforme alla direttiva RAEE.



1 Istruzioni importanti per la sicurezza e l'ambiente

Questa sezione contiene istruzioni di sicurezza che consentono di prevenire il pericolo di lesioni personali o di danni materiali.

L'inosservanza di queste istruzioni invalida la garanzia accordata.

1.1 Sicurezza generale

- Leggere tutte le istruzioni.
- Scollegare sempre il frullatore dall'alimentazione se viene lasciato incustodito e prima di montare o smontare le parti
- Il dispositivo non deve essere utilizzato da bambini. Tenere l'apparecchio e il cavo sempre fuori dalla portata dei bambini.
- L'apparecchio può essere usato da persone con capacità fisiche, sensoriali e mentali ridotte o prive di esperienza e conoscenze, qualora siano poste sotto supervisione oppure vengano istruite in merito all'uso sicuro del dispositivo, comprendendone i pericoli implicati.
- I bambini non devono giocare con il dispositivo.

1 Istruzioni importanti per la sicurezza e l'ambiente

- Spegnere l'apparecchio e scollegare dall'alimentazione prima di cambiare gli accessori o di avvicinarsi alle parti in movimento.
- Se il cavo di alimentazione risulta danneggiato, deve essere sostituito dal produttore, dal suo agente autorizzato per l'assistenza o da una persona con qualifica simile, in modo da evitare l'insorgere di pericoli
- Questo apparecchio è concepito per l'uso domestico e per impieghi affini, come:
 - Aree ristoro per il personale in negozi, uffici ed altri ambienti di lavoro;
 - Agriturismi
 - Clienti di hotel, motel e altri contesti di tipo residenziale;
 - Strutture tipo bed & breakfast.
- Non mettere in funzione apparecchi con cavo o spina danneggiata o in caso di malfunzionamento, oppure se vengono lasciati cadere o danneggiati. Contattare il produttore al numero di telefono del servizio clienti per informazioni su ispezioni, riparazioni, o regolazioni.

1 Istruzioni importanti per la sicurezza e l'ambiente

- L'uso di accessori, inclusi barattoli, non è raccomandato dal produttore e potrebbe causare lesioni.
- Non tentare di smontare il dispositivo.
- Non utilizzare il dispositivo né posizionare alcuna delle sue parti al di sopra o in prossimità di superfici calde.
- Il proprio impianto elettrico deve essere conforme ai valori riportati sul dispositivo.
- Non utilizzare il dispositivo con una prolunga.
- Non toccare la presa del dispositivo con le mani bagnate o umide.
- Spegnerne sempre il dispositivo e scollegare l'alimentazione se lasciato incustodito quando non in uso, prima di montare o smontare parti e prima della pulizia.
- Tenere con attenzione l'albero di miscelazione con attenzione durante il trasporto e la pulizia.
- Non toccare mai le lame mentre il dispositivo è in funzione. Il suo utilizzo incorretto potrebbe causare delle ferite.

1 Istruzioni importanti per la sicurezza e l'ambiente

- Non toccare le parti in movimento.
- Non utilizzare in aree esterne.
- Non lasciare pendere il cavo dal bordo di tavoli o piani di lavoro.
- Tenere le mani e gli utensili fuori dal contenitore durante la miscelazione per ridurre il rischio di lesioni o danni. Usare un raschiatore ma solo se il frullatore non è in funzione.
- Sono molto affilate. Maneggiare con attenzione.
- Mettere sempre in funzione il frullatore con il coperchio al suo posto.
- Non riempire la brocca con liquidi caldi.
- Questa apparecchiatura dispone di una spina polarizzata (una lama è più ampia dell'altra). Per ridurre i rischi di scossa elettrica, questa spina può entrare in una presa polarizzata solo da un lato. Se il tappo non entra tutto nella presa, girare il tappo. Se ancora non entra, contattare un elettricista qualificato. Per garantire un funzionamento sicuro dell'apparecchio, non modificare in alcun modo le funzioni di sicurezza.

1 Istruzioni importanti per la sicurezza e l'ambiente

- Dopo la pulizia, asciugare il dispositivo e ogni componente prima di rimontarlo e ricollegarlo alla presa elettrica.
- Non immergere l'apparecchio, il cavo di alimentazione o la spina elettrica in acqua o in altri liquidi.
- Se si desidera conservare i materiali di imballaggio, tenerli fuori dalla portata dei bambini.
- Il dispositivo non può essere utilizzato per mezzo di un timer esterno o di un sistema di controllo remoto separato.
- Pulire le parti del dispositivo esclusivamente seguendo le istruzioni presenti nella sezione "Pulizia e manutenzione" del presente manuale.
- **AVVERTENZA:** Se la superficie è incrinata, spegnere il dispositivo per evitare il rischio di scosse elettriche.
- **AVVERTENZA:** Non rimuovere il coperchio quando i liquidi nella brocca sono in ebollizione.
- **ATTENZIONE:** Posizionare il coperchio in modo che il vapore si diriga lontano dal manico.

1 Istruzioni importanti per la sicurezza e l'ambiente

- Durante il funzionamento, le superfici della brocca possono essere calde; non toccare tali superfici, rischio di scottature.
- Dopo il funzionamento, la brocca e la base possono essere calde a causa del calore residuo. Non toccare tali aree sino al loro raffreddamento, rischio di scottature.
- Afferrare solo dal manico durante il "trasporto" e durante le azioni di "Pulizia e manutenzione".

• CONSERVARE QUESTE ISTRUZIONI

1.2 Conformità alla direttiva RAEE e smaltimento rifiuti

Questo prodotto è conforme alla direttiva UE RAEE (2012/19/UE). Questo prodotto presenta un simbolo di classificazione per i rifiuti di apparecchiature elettriche ed elettroniche (RAEE).



Il presente prodotto è stato realizzato con componenti e materiali di alta qualità che possono essere riutilizzati e che risultano adatti al riciclaggio. Non smaltire il prodotto fra i normali rifiuti domestici o di altro tipo alla fine del suo ciclo di vita.

Portarlo presso un punto di raccolta per il riciclaggio di apparecchiature elettriche ed elettroniche. Rivolgersi alle autorità locali per informazioni sui punti di raccolta presenti nella propria zona.

1 Istruzioni importanti per la sicurezza e l'ambiente

1.3 Conformità alla direttiva RoHS

Il prodotto acquistato è conforme alla direttiva UE RoHS (2011/65/UE). Non contiene materiali dannosi e vietati specificati nella Direttiva.

1.4 Informazioni sull'imballaggio



I materiali di imballaggio del prodotto sono realizzati con materiali riciclabili secondo le normative nazionali sull'ambiente. Non smaltire i materiali di imballaggio fra i rifiuti domestici o di altro tipo. Portarli ai punti di raccolta per materiali di imballaggio previsti dalle autorità locali.

2 Uso

Avvertenza



- Non utilizzare l'apparecchio quando è vuota.
- Non inserire corpi estranei all'interno del recipiente di vetro (4) quando il dispositivo è in funzione.
- Quando la brocca è piena di liquidi diventa molto pesante e calda, sollevare quindi la brocca sull'unità di base con entrambe le mani e indossare i guanti,

Avvertenze



- La brocca, la piastra riscaldante e la base e le superfici contrassegnate con questo simbolo  diventeranno molto calde durante l'utilizzo.
- **NON TOCCARE**, rischio di lesioni. Indossare guanti da forno quando si rimuove la brocca dalla base. Lasciar raffreddare completamente il dispositivo prima di toccare queste superfici, afferrare, spostare o riporre il presente dispositivo.
- Prestare attenzione quando si rimuovono il coperchio e la tazza per misurazione.
- Rimuovere il coperchio lentamente spingendo verso l'alto la linguetta del coperchio, con l'apertura rivolta verso l'esterno. Prestare attenzione perché il vapore bollente può fuoriuscire e causare ustioni.



È possibile usare il tappo dosatore (1) o l'ingresso del tappo dosatore per aggiungere ingredienti al recipiente (4) durante il processo. Per rimuovere il tappo dosatore, girare leggermente in direzione "Aperto" e tirare con delicatezza.

2 Uso



Avvertenza: Aumenta gradualmente la velocità dell'apparecchio. Non mettere in funzione improvvisamente alla massima velocità. In caso contrario il motore potrebbe surriscaldarsi.

Posizione "Pulse"

Premere "Pulse" (10) mentre la manopola di regolazione della velocità (10) è in posizione ON per mescolare a impulsi brevi ad alta velocità. L'apparecchio si arresta quando si rilascia il pulsante.



Se si desidera interrompere il funzionamento dell'elettrodomestico in qualsiasi momento durante il funzionamento, premere il pulsante di Avvio/Arresto (10),

2 Uso

Ricette

	Carota (g)	Patata (g)	Acqua (g)	Nota
Modalità zuppa densa	350	350	700	35 min dopo il completamento della modalità riscaldamento di default, continuare per 40 min in modalità isolamento
Modalità zuppa poco densa	350	350	700	25 min dopo il completamento della modalità riscaldamento di default, continuare per 40 min in modalità isolamento
Temperatura per mescolare	700	N/D	1050	Se il programma arresta automaticamente il tempo, il programma si è arrestato per riposare un minuto per un giro, fare 10 cicli; altrimenti, aprire 3 min 1 min un giro, fare 10 cicli
Aumento temperatura riscaldamento	560	N/D	840	In base al processo del tempo più lungo da effettuare, quale programma fa cosa

	Burro (g)	Farina (g)	Latte (L)	Nota
Modalità marmellata	50	50	0,5	Entro 30 min

3 Pulizia e manutenzione

3.1 Pulizia

1. Spegnere l'elettrodomestico e scollegarlo dalla presa elettrica.
2. Lasciare che l'elettrodomestico si raffreddi completamente.
3. Per pulire l'elettrodomestico, seguire i passaggi 2 -12 nella sezione relativa al primo utilizzo ().



- Le parti non sono adatte al lavaggio in lavastoviglie,
- Usare un panno morbido e un po' di detergente delicato per pulire l'elettrodomestico,



Avvertenza

- Non immergere lavare il recipiente (4) e il corpo macchina (7) in acqua. È possibile pulirlo con un panno umido.
- In nessun caso utilizzare benzina, solventi, detergenti abrasivi, oggetti metallici o spazzole dure per pulire il dispositivo.
- Non toccare la lama con le mani nude. Poiché è molto tagliente. Usa un pennello!

3.2 Conservazione

- Se si pensa di non usare l'apparecchio per un lungo periodo, riporlo con attenzione.
- Scollegare l'apparecchio e attendere che si raffreddi completamente prima di conservarlo.
- Conservare l'apparecchio e gli accessori nella confezione originale.
- Conservarlo in un luogo fresco e asciutto.

3 Pulizia e manutenzione

- Tenere sempre l'apparecchio lontano dalla portata dei bambini.

3.3 Movimentazione e trasporto

- Per la movimentazione e il trasporto del dispositivo, riporlo all'interno del suo imballaggio originale. L'imballo lo proteggerà contro eventuali danni materiali.
- Non posizionare carichi pesanti sul dispositivo o il suo imballaggio. Potrebbe danneggiarsi.
- Far cadere l'apparecchio potrebbe renderlo non funzionante o provocare danni permanenti.

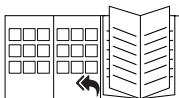

Vedere la prima pagina del manuale utente per l'uso iniziale, l'uso generale e le sezioni relative alla pulizia.

CERTIFICATO DI GARANZIA

La presente garanzia commerciale si intende aggiuntiva e non sostitutiva di ogni altro diritto di cui gode il consumatore, intendendo per consumatore esclusivamente colui che utilizza il bene per scopi estranei all'attività imprenditoriale o professionale eventualmente svolta e pertanto per uso domestico/privato, e in particolare non pregiudica in alcun modo i diritti del consumatore stabiliti dal Dlgs 206/05. BEKO Italy S.r.l. in conformità alla facoltà prevista dalla legge, offre al consumatore una garanzia commerciale aggiuntiva, nei termini e nei modi di seguito indicati.

Questo certificato non deve essere spedito per la convalida. E' valido e operante solo se conservato assieme alla ricevuta fiscale o altro documento reso fiscalmente obbligatorio.

Condizioni di Garanzia

1. BEKO Italy S.r.l. garantisce l'apparecchio per un periodo di 2 anni dalla data di acquisto (12 mesi se acquistato con fattura di vendita e non con scontrino fiscale).
2. La garanzia è valida esclusivamente sul territorio italiano compresa la Repubblica di San Marino e la città del Vaticano e deve essere comprovata da scontrino fiscale o fattura, che riporti il nominativo del Rivenditore, la data di acquisto dell'apparecchio nonché gli estremi i identificativi dello stesso (tipo, modello).
3. Per garanzia s'intende la sostituzione o riparazione gratuita delle parti componenti l'apparecchio che sono risultate difettose all'origine, per vizi di fabbricazione.
4. L'utente decade dai dritti di garanzia se non denuncia il difetto di conformità entro 2 mesi dalla scoperta dello stesso.
5. Diritto di Chiamata: gratuita per i primi 12 mesi di garanzia, a pagamento per gli altri 12 mesi nel caso l'utente non sia in grado di provare che il difetto sia dovuto a vizio di conformità del prodotto.
6. Manodopera e ricambi gratuiti per i 24 mesi del periodo di garanzia.
7. L'intervento di riparazione viene effettuato presso il centro di assistenza reperibile presso il call centre e sul sito www.beko.it, fatto salvo i casi d'impossibilità oggettiva o di forza maggiore.
8. La riparazione o sostituzione dei componenti o dell'apparecchio stesso, non estendono la durata della garanzia.
9. Tutte le parti asportabili e tutte le parti estetiche, non sono coperte da garanzia.
10. Tutti i materiali soggetti ad usura non sono coperti da garanzia a meno che venga dimostrata la difettosità risalente a vizio di fabbricazione delle stesse.
11. La BEKO Italy S.r.l. declina ogni responsabilità per eventuali danni che possano derivare, direttamente od indirettamente, a persone e cose come conseguenza del mancato rispetto delle istruzioni tutte, incluse nell'apposito Manuale per l'uso dell'apparecchio allegato a ciascuno apparecchio, da parte dell'utente ed in particolar modo per quanto concerne le avvertenze relative alla installazione, all'uso ed alla manutenzione dell'apparecchio stesso.
12. La garanzia non diventa operante e l'assistenza sarà effettuata totalmente a pagamento nei seguenti casi:

- a. Danni dovuti al trasporto o alla movimentazione delle merci.
- b. Interventi di installazione e montaggio, così come l'errata connessione o errata erogazione dalle reti di alimentazione, mancanza di allacciamento alla presa di terra.
- c. Installazione errata, imperfetta o incompleta, per incapacità d'uso da parte dell'Utente, se mancano gli spazi necessari ad operare attorno ai prodotti, per eccessiva o scarsa temperatura dell'ambiente,.
- d. Interventi nei quali non è stato riscontrato il difetto lamentato, o per generici problemi di funzionamento causati da errata impressione del cliente
- e. Danni causati da agenti atmosferici (fulmini, terremoti, incendi, alluvioni, ecc.)
- f. Se il numero di matricola risulta asportato, cancellato o manomesso.
- g. Riparazioni, modifiche o manomissioni effettuate da persone non autorizzate dal produttore o comunque per cause non dipendenti dal prodotto. Per guasti dovuti a mancanza di regolare manutenzione (pulizia e manutenzione del prodotto,).
- h. Mancanza dei documenti fiscali o se gli stessi risultano contraffatti o non inerenti al prodotto.
- i. L'uso improprio dell'apparecchio, non di tipo domestico o diverso da quanto stabilito dal produttore, fa decadere il dritto alla Garanzia.
- j. Per tutte le circostanze esterne che non siano riconducibili a difetti di fabbricazione dell'elettrodomestico.
- k. Si intendono a pagamento anche tutti gli eventuali trasporti necessari per lo svolgimento degli interventi legati ai casi citati.

Il Servizio Assistenza di BEKO Italy S.r.l. è l'unico autorizzato a riparare i prodotti a marchio BEKO. Per ogni controversia è competente il foro di Milano.

Durante e dopo il periodo di garanzia, vi consigliamo di rivolgervi sempre ai nostri centri di assistenza autorizzati. Per contattare il Centro di Assistenza Tecnica Autorizzato operante nella sua zona chiami il numero unico per l'Italia:

02.03.03

Prima di contattare l'assistenza tecnica, al fine di agevolare la gestione della chiamata, è necessario avere a portata di mano il modello del prodotto e il documento fiscale di acquisto.

يرجى الاطلاع على صفحة الغلاف من دليل
المستخدم عند الاستخدام الأول، وأقسام الاستخدام
العام والتنظيف.

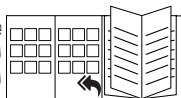

3.1 التنظيف

1. عليك إيقاف تشغيل الجهاز وفصله من المقبس الحائطي،
2. اترك الجهاز حتى يبرد تمامًا،
3. لتنظيف الجهاز، اتبع الخطوات 122- الواردة في قسم الاستخدام المبدئي (📖).

- لا يصلح أي جزء للغسيل في غسالة الأطباق.
- استخدم قطعة قماش ناعمة ومبللة وسائل تنظيف لطيف لتنظيف الجهاز.



تحذير

- لا تقم بغمس الوعاء (4) و وحدة المحرك (7) في الماء. ويمكنك مسحه بقطعة قماش مبللة.
- يحظر تمامًا استخدام البنزين أو المذيبات أو المنظفات الكاشطة أو الأجسام المعدنية أو الفرش الصلبة في تنظيف الجهاز.
- لا تلمس الشفرات الفرم بالأيدي العارية. لأنها حادة جدًا. استخدم فرشاة!



3.2 التخزين

- إذا لم تخطط لاستخدام الجهاز لفترة طويلة من الوقت، فيرجى تخزينه بعناية.
- انزع قابس الجهاز وانتظر إلى أن يبرد تمامًا قبل تخزينه.
- احتفظ بالجهاز وملحقاته في عبواته الأصلية.
- عليك تخزينه في مكان بارد وجاف.
- حافظ على الجهاز دائمًا بعيدًا عن متناول أيدي الأطفال.

3.3 التعامل والنقل

- في أثناء التعامل والنقل قم بحمل الجهاز في عبوته الأصلية. الهدف من عبوة تغليف الجهاز هو حمايته من أي أضرار مادية.
- لا تضع أحمالاً ثقيلة على الجهاز أو العبوة. إذ يمكن أن يتعرض الجهاز للتلف.
- إسقاط الجهاز سوف يجعله غير قادر على العمل أو يتسبب في إلحاق أضرار دائمة.

وصفات

ملاحظة	مياه (جم)	بطا طا (جم)	جزر (جم)	
بعد 35 دقيقة من الانتهاء من وضع التسخين على نحو افتراضي، ثم الاستمرار في وضع العزل لمدة 40 دقيقة	700	350	350	وضع حساء سميك
بعد 25 دقيقة من الانتهاء من وضع التسخين على نحو افتراضي، ثم الاستمرار في وضع العزل لمدة 40 دقيقة	700	350	350	وضع حساء خفيف
إذا قام البرنامج بإيقاف الوقت تلقائياً، فذلك يعني أن البرنامج يتوقف للراحة لمدة دقيقة للدورة عند إجراء 10 دورات؛ وإذا لم يحدث ذلك، فشغله لمدة 3 دقائق، دقيقة واحدة لكل دورة، وقم بإجراء 10 دورات	1050	غير متوفر	700	درجة حرارة الخلط
وفقاً لعملية تحديد أطول وقت يُستغرق لكل برنامج لإتمام كل إجراء.	840	غير متوفر	560	رفع درجة حرارة التسخين

ملاحظة	حليب (ل)	دقيق (جم)	زبدة (جم)	
في غضون 30 دقيقة	0.5	50	50	وضع الطحن

وضع "النبض"

اضغط على "النبض" (10) عندما يكون مقبض ضبط السرعة (10) عند الوضع تشغيل لخط النبضات القصيرة مع السرعة العالية. سيتوقف الجهاز عندما تحرر الزر.

إذا أردت إيقاف الجهاز في أي وقت أثناء التشغيل، فاضغط على زر التشغيل / الإيقاف (10).



تحذير

- لا تشغل الجهاز عندما يكون فارغاً.
- لا تدخل أي أشياء غريبة في الوعاء (4) عند استخدام الجهاز.
- عند امتلاء الوعاء بالسوائل، يصبح ثقيلًا وساخنًا، ارفع الوعاء على وحدة القاعدة بكتنا يديك، وارقد قفازات،



تحذيرات

- سوف يصبح الوعاء ولوحة التسخين ووحدة القاعدة والأجزاء المميزة بهذا الرمز  شديدة السخونة أثناء الاستخدام.
- لا تلمسها، حيث قد تتعرض للإصابة. احرص على ارتداء قفازات فرن أثناء رفع الوعاء عن وحدة القاعدة. اترك الجهاز حتى يبرد تمامًا قبل لمس هذه الأسطح، أو التعامل مع هذا الجهاز، أو نقله، أو تخزينه.
- كن حذرًا عند إزالة الغطاء وكوب القياس.
- أزل الغطاء ببطء عن طريق دفع لسان الغطاء للأعلى، مع مواجهة الفتحة للجانب البعيد عنك. كن حذرًا حيث سيخرج بخار ساخن قد يعرضك للحروق.



يمكنك استخدام كوب المعايير (1) أو مدخل كوب المعايير لإضافة المكونات إلى الوعاء (4) في أثناء العملية. لإزالة كوب المعايير، حركه برفق إلى اتجاه "فتح" واسحب ببطء.



تحذير: قم بزيادة سرعة الجهاز تدريجيًا. لا تشغله على أعلى سرعة فجأة. وإلا فقد يسخن المحرك.



1 تعليمات هامة للسلامة والبيئة

1.2 الالتزام بالتشريعات الخاصة بنفايات المعدات الكهربائية والإلكترونية والتخلص من نفايات المنتجات:

يتوافق هذا المنتج مع التشريعات الخاصة بنفايات المعدات الكهربائية والإلكترونية للاتحاد الأوروبي (2012/19/EU). يحمل هذا المنتج رمزاً تصنيفياً لنفايات المعدات الكهربائية والإلكترونية (WEEE).

تم تصنيع الجهاز من أجزاء ومواد عالية الجودة يمكن إعادة استخدامها وهي مناسبة لإعادة التدوير. وعلى ذلك، لا تتخلص من المنتج الذي تتوي التخلص منه مع النفايات المنزلية أو غيرها من النفايات في نهاية فترة استخدامه. بل عليك أخذه إلى مركز التجميع لإعادة تدوير الأجهزة الكهربائية والإلكترونية. يرجى استشارة السلطات المحلية لديك لمعرفة مراكز التجميع هذه.



1.3 التوافق مع توجيه RoHS

المنتج الذي اشتريته متوافق مع توجيه الاتحاد الأوروبي (2011/65/EU) RoHS هذا المنتج لا يحتوي على مواد مؤذية أو محظورة من تلك المشار إليها في التوجيه.

1.4 معلومات التعبئة

تم تصنيع مواد التعبئة الخاصة بالمنتج من مواد قابلة لإعادة التدوير وفقاً لتشريعات البيئة الوطنية لدينا. لا تتخلص من مواد التعبئة مع النفايات المنزلية أو غيرها من النفايات. خذها إلى نقاط تجميع مواد التعبئة المخصصة التابعة للسلطات المحلية.



1 تعليمات هامة للسلامة والبيئة

- بعد الانتهاء من التنظيف جفف الجهاز وجميع الأجزاء قبل توصيله بالتيار وقبل تثبيت الأجزاء.
- لا تغمر الجهاز أو كابل الطاقة أو قابس الطاقة في المياه أو في أي سوائل أخرى.
- حافظ على مواد التغليف بعيداً عن متناول أيدي الأطفال.
- الجهاز غير مخصص للتشغيل عن طريق موقت خارجي أو نظام تحكم عن بُعد منفصل.
- لا تنظف أجزاء الجهاز إلا وفقاً للتعليمات الواردة في قسم «أعمال التنظيف والعناية» في هذا الدليل.
- **تحذير:** في حالة تعرض السطح للشرخ، أوقف تشغيل الجهاز لتجنب احتمالية التعرض لصدمة كهربائية.
- **تحذير:** لا تقم بإزالة الغطاء أثناء غليان السوائل الموجودة بالوعاء.
- **تحذير:** ضع الغطاء بحيث يتوجه البخار بعيداً عن المقبض.
- قد يكون الوعاء ساخناً أثناء التشغيل، فلا تلمس الأسطح لتجنب خطر التعرض للحروق.
- بعد التشغيل؛ قد يكون الوعاء وقاعدته ساخنين بسبب طاقة التسخين المتبقية. لا تلمس هذه المنطقة حتى تبرد، لتجنب خطر التعرض للحروق.
- لا تمسك الجهاز إلا من المقبض أثناء «النقل» و«أعمال التنظيف والعناية».
- **احتفظ بهذه التعليمات**

1 تعليمات هامة للسلامة والبيئة

- احرص دائماً على إيقاف تشغيل الجهاز وفصله عن مصدر الطاقة في حالة تركه دون مراقبة أثناء عدم الاستخدام، وقبل تركيب أو فك أجزائه، وكذلك قبل التنظيف.
- أمسك عصا الفرغ الخاصة بالجهاز جيداً في أثناء النقل والتنظيف.
- لا تقم مطلقاً بلمس الشفرات عند استخدام الجهاز. يمكن أن تتعرض للإصابة جراء سوء الاستخدام.
- تجنب ملامسة الأجزاء المتحركة.
- لا تستخدم الجهاز بالخارج في الهواء الطلق.
- لا تدع كابل الطاقة يتعلق على حواف المنضدة أو الطاولة.
- عليك إبقاء الأيدي والأواني الأخرى بعيداً عن الحاوية في أثناء الفرغ، وذلك للحد من خطر تعرض الأفراد لإصابات خطيرة أو تلف الخلاق. يمكن استخدام المكشطة ولكن تستخدم فقط عندما لا يكون الخلاق قيد الاستخدام
- الشفرات حادة. تعامل بعناية.
- يجب دائماً تشغيل الخلاق والغطاء في مكانه.
- لا تخط المشروبات الساخنة.
- هذا الجهاز لديه قابس مستقطب (توجد شفرة أعرض من الأخرى). للحد من خطر الصدمة الكهربائية، يركب هذا القابس بطريقة واحدة فقط في مقبس مستقطب. إذا لم يدخل القابس في المقبس بالكامل، فاقلب القابس. إذا ظل إدخال القابس غير مناسب، فاتصل بكهربائي مؤهل. لا تقم بتعديل القابس بأي طريقة.

1 تعليمات هامة للسلامة والبيئة

- احرص على الإشراف الدائم على الأطفال لضمان عدم استخدامهم للجهاز. هذا الجهاز مُعد للاستخدام المنزلي والاستخدامات المشابهة مثل:
 - مناطق المطابخ في المحلات والمقاهي وبيئات العمل الأخرى؛
 - بيوت المزارع
 - الاستخدام بواسطة العملاء في الفنادق أو المولات التجارية أو بيئات أنواع الإقامة الأخرى؛
 - في غرف النوم وبيئات الإفطار
- لا تقم بتشغيل أي جهاز ذي كابل أو قابس تالف أو بعد حدوث عطب بالجهاز أو سقوطه أو تلفه بأي صورة. اتصل بالجهة المصنعة على رقم خدمة العملاء للحصول على معلومات حول الفحص والإصلاح والضبط.
- استخدام الملحقات، بما يشمل العلب والأواني، غير الموصى بها من قبل الجهة المصنعة قد يتسبب في خطر إصابة للأفراد.
- لا تحاول أبدًا فك الجهاز.
- لا تقم أبدًا بتشغيل أو وضع أي جزء من هذا الجهاز على الأسطح الساخنة أو بالقرب منها.
- ينبغي أن تتوافق إمدادات الطاقة الخاصة بك مع المعلومات المقدمة على لوحة تصنيف الجهاز.
- لا تستخدم الجهاز على كابل تمديد.
- لا تلمس قابس الجهاز أبدًا ويديك مبتلتان أو رطبتان.

1 تعليمات هامة للسلامة والبيئة

يحتوي هذا القسم على تعليمات السلامة التي ستساعدك على تجنب خطر إصابة الأفراد أو الإضرار بالممتلكات.
عدم اتباع هذه التعليمات يؤدي إلى إبطال الضمان الممنوح.

1.1 السلامة العامة

- اقرأ جميع التعليمات.
- احرص دائماً على فصل الخلاط عن مصدر الطاقة عند تركه دون مراقبة وقبل التجميع أو الفك
- الجهاز غير مخصص لاستخدام الأطفال. احتفظ بالجهاز والكابل بعيداً عن متناول أيدي الأطفال.
- يمكن للأشخاص ذوي الإعاقة البدنية أو الحسية أو الذهنية أو الذين ليس لديهم الخبرة أو المعرفة استخدام الجهاز إذا كان ذلك تحت رقابة أو وفق تعليمات فيما يتعلق باستخدام الجهاز بطريقة آمنة وإذا كانوا يفهمون المخاطر التي ينطوي عليها ذلك.
- لا يجوز للأطفال اللعب بالجهاز.
- عليك إيقاف تشغيل الجهاز وفصله من مصدر الطاقة قبل تغيير الملحقات أو الاقتراب من الأجزاء التي تتحرك أثناء الاستخدام.
- إذا كان كابل الكهرباء تالفاً، فلا بد من استبداله بمعرفة المصنّع أو وكيل الخدمة المعتمد أو أشخاص مؤهلين بنفس القدر لتجنب المخاطر.

البيانات التقنية

الجهد: 220-240 فولت ~ 50-60 هرتز
قدرة المحرك: 800 واط

القوة الكلية: 1800 واط

طاقة التدفئة: 1000 واط

حقوق التعديلات الفنية وتعديلات التصميم
محفوظة.

أعو بطما ىر جلاً نادنتسما وأ جتئما ىء أعبئما تاملاعا ىف اهبلا راشما مبقا
تاذا ريباعملا أقر تارنتخما ىف اهبلاء لوصلما مء ىئلا مبقا لئشء معم ترفوتما
أطبعملا فسورظلاو زاهجا ماخسلا أقر مبقا ذه فلتخء ءة أئصلا



تم إعداد هذا المنتج في مرافق حديثة وصديقة للبيئة.



يتوافق مع التشريعات الخاصة بنفايات المعدات
الكهربائية والإلكترونية.

- يرجى قراءة هذا الدليل أولاً!
- عزيزي العميل،
- شكراً لك على شرائك لهذا المنتج من Beko. نأمل أن تحصل على أفضل النتائج من جهازك والذي قد تم تصنيعه بأعلى جودة وبأحدث التقنيات. ولذلك، يرجى قراءة كامل دليل المستخدم هذا وجميع المستندات المصاحبة له بعناية قبل استخدام المنتج والاحتفاظ بها كمرجع للاستخدام المستقبلي. إذا قمت بتسليم الجهاز لشخص آخر، فأعطه دليل المستخدم أيضاً. اتبع الإرشادات مع إيلاء اهتمام خاص لجميع المعلومات والتحذيرات في دليل المستخدم.
- معاني الرموز
تستخدم الرموز التالية في أجزاء متعددة من دليل المستخدم هذا:
1. كوب المعاييرة
 2. فتحة التغذية
 3. غطاء
 4. وعاء المعاييرة
 5. عمود الخط
 6. لوحة التسخين
 7. وحدة المحرك
 8. شاشة LED
 9. زر المؤقت (+/-)
 10. زر التحكم (ضبط السرعة - النبض/ البدء/الإيقاف)
 11. الأقدام الفراغية
 12. المقبض
 13. لسان الغطاء

معلومات مهمة وتنويهات مفيدة عن الاستخدام.



تحذير: تحذيرات بشأن مواقف خطيرة تتعلق بسلامة الحياة والممتلكات.



مناسب لملامسة الطعام.



لا تعمّر الجهاز أو كابل الطاقة أو قابس الطاقة في المياه أو في أي سوائل أخرى.



صانع الحساء

دليل المستخدم

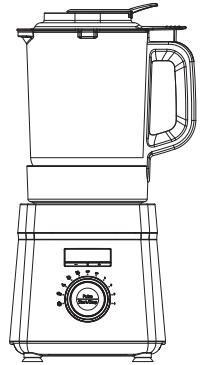

SMM888BX

AR

beko

01M-8812273200-1518-01