



## Vacuum Cleaner

User Manual



VCO 42701 AB  
VCO 42701 AR

EN - DE - BG - CS - HU - RO - SL - ES - PL - IT - FR - NL - PT - RU - SQ - SR - MK - UA



01M-8837863200-2420-09  
01M-8839583200-2420-09

# Please read this manual first!

Dear Valued Customer,

Thank you for preferring this Beko appliance. We hope that you get the best results from your appliance which has been manufactured with high quality and state-of-the-art technology. For this reason, please read this user manual and all other provided documents carefully before using the appliance and keep it as a reference for future use. If you hand over the appliance to someone else, give the user manual as well. Follow the instructions by paying attention to all the information and warnings in the user manual.

## Meanings of the Symbols

Following symbols are used in various sections of this manual:



Important information and useful hints about usage.



**WARNING:** Warnings against dangerous situations concerning the security of life and property.



Protection class for electric shock.



This product has been manufactured in environmental friendly modern plants without giving any harm to the nature.

---

It does not contain PCB.

# CONTENTS

---

<b>ENGLISH</b>	<b>4-11</b>
<b>DEUTSCH</b>	<b>12-21</b>
<b>BULGARIAN</b>	<b>22-30</b>
<b>ČESKY</b>	<b>31-39</b>
<b>MAGYAR</b>	<b>40-48</b>
<b>ROMANIAN</b>	<b>49-59</b>
<b>SLOVENŠČINA</b>	<b>60-68</b>
<b>ESPAÑOL</b>	<b>69-79</b>
<b>POLSKI</b>	<b>80-91</b>
<b>ITALIANO</b>	<b>92-101</b>
<b>FRANÇAIS</b>	<b>102-110</b>
<b>NEDERLANDS</b>	<b>111-119</b>
<b>PORTUGUÊS</b>	<b>120-128</b>
<b>RUSSIAN</b>	<b>129-142</b>
<b>SHQIPTARE</b>	<b>143-151</b>
<b>СРПСКИ</b>	<b>152-160</b>
<b>МАКЕДОНСКИ</b>	<b>161-169</b>
<b>UKRAINIAN</b>	<b>170-180</b>

# 1 Important safety and environmental instructions

This section contains safety instructions that will help protect from risk of personal injury or property damage.

Failure to follow these instructions invalidates the granted warranty.

## 1.1 General safety

- This appliance complies with international safety standards.
- This appliance can be used by children aged from 8 years and above and persons with reduced physical, sensory or mental capabilities or lack of experience and knowledge if they have been given supervision or instruction concerning use of the appliance in a safe way and understand the hazards involved. Children shall not play with the appliance. Cleaning and user maintenance shall not be made by children without supervision.
- If the power cable or the appliance itself is damaged, do not use it. Contact an authorised service.
- Your mains power supply should comply with the information on the rating plate of the appliance.
- The mains supply on which you will use the appliance must be secured with a 16 A fuse minimum.
- Do not use the appliance with an extension cable.
- To avoid any damage to the power cable, prevent it from being squeezed, bent or rubbed on sharp edges.
- Do not touch the plug when the appliance is plugged in if your hands are damp or wet.
- Do not pull the power cable when unplugging the appliance.
- Do not vacuum flammable materials and when vacuuming cigarette ash, make sure that it has cooled down.
- Do not vacuum water or other liquids.
- Protect the appliance from rain, humidity and heat sources.
- Never use the appliance in or near places where combustible or inflammable ambience or places are present.



# 1 Important safety and environmental instructions

- Unplug the appliance before cleaning and maintenance.
- Do not immerse the appliance or its power cable in water for cleaning.
- Check the hose of the appliance regularly. Do not use if it is damaged and contact an authorised service.
- Do not dismantle the appliance.
- Only use the original parts or parts recommended by the manufacturer.
- Do not use the appliance without filters; otherwise, it can get damaged.
- When vacuum-cleaning the stairs, the appliance should be located below the user.
- If you keep the packaging materials, store them out of the reach of children.

## 1.2 Compliance with the WEEE Directive and Disposing of the Waste Product

This product complies with EU WEEE Directive (2012/19/EU). This product bears a classification symbol for waste electrical and electronic equipment (WEEE).



This symbol indicates that this product shall not be disposed with other household wastes at the end of its service life. Used device must be returned to official collection point for recycling of electrical and electronic devices. To find these collection systems please contact to your local authorities or retailer where the product was purchased. Each household performs important role in recovering and recycling of old appliance. Appropriate disposal of used appliance helps prevent potential negative consequences for the environment and human health.

## 1.3 Compliance with RoHS Directive

The product you have purchased complies with EU RoHS Directive (2015/863/EU). It does not contain harmful and prohibited materials specified in the Directive.

## 1.4 Package information



Packaging materials of the product are manufactured from recyclable materials in accordance with our National Environment Regulations. Do not dispose of the packaging materials together with the domestic or other wastes. Take them to the packaging material collection points designated by the local authorities.

## 2 Your vacuum cleaner

### 2.1 Overview

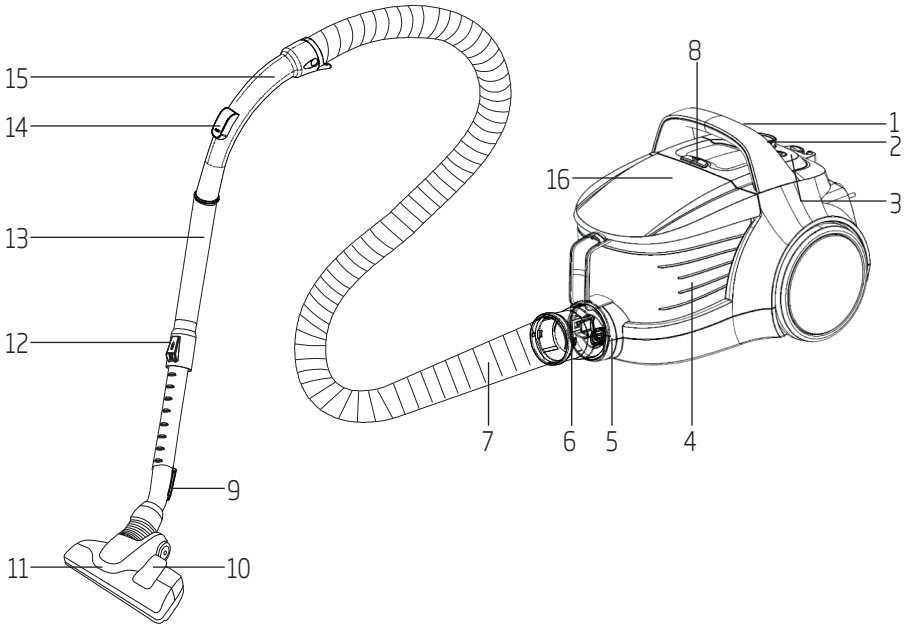

1. On/Off button
2. Suction power adjustment knob
3. Power cable winding button
4. Dust container
5. Suction nozzle
6. Hose cap
7. Hose
8. Dust container removal button
9. Parquet/carpet brush parking hook
10. Brush adjustment latch
11. High performance parquet/carpet brush
12. Telescopic tube adjustment latch
13. Telescopic tube
14. Vacuum control
15. Handle
16. Top lid

### 2.2 Technical data

<b>Supply voltage</b>	: 220-240 V~, 50-60 Hz
<b>Power</b>	: 750 W
<b>Operating radius</b>	: 9 m
<b>Sound</b>	: 75 dB(A)

Rights to make technical and design changes are reserved.

The values which are declared in the markings affixed on your appliance or other printed documents supplied with it represent the values which were obtained in the laboratories pursuant to the pertinent standards. These values may vary according to the usage of the appliance and ambient conditions.

## 3 Usage

### 3.1 Intended use

The appliance has been designed for household use and is not suitable for industrial use.

### 3.2 Attaching/removing the hose

1. To attach the hose (7), push the hose cap (6) in the direction of arrow until it is aligned with the housing (you will hear a click).

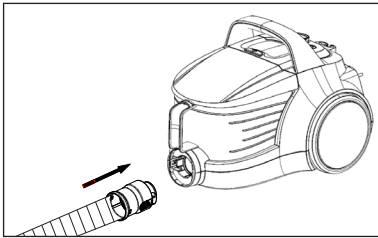

- Projecting parts on the hose cap should be aligned correspondingly.
2. To remove the hose (7), press the unlocking buttons on the sides of the hose cap (6) and pull the hose.

### 3.3 Attaching/removing the telescopic tube

1. Attach the telescopic tube (13) to the handle (15).

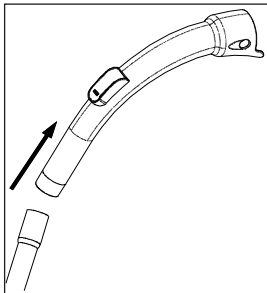

2. Pull the telescopic tube (13) from the handle (15) to remove it.

3. You can extend or shorten the telescopic tube (13) by sliding the telescopic tube adjustment latch (12) back and forth.

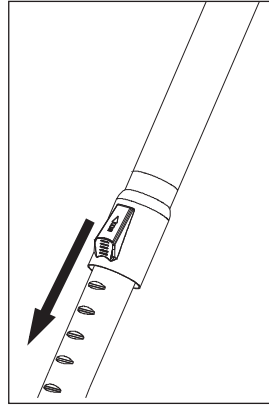

### 3.4 Attaching/removing the parquet/carpet brush

1. Attach the telescopic tube (13) to the parquet/carpet brush (11) in the arrow direction.

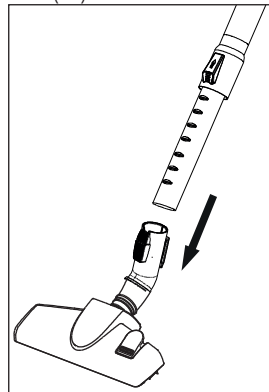

2. You can remove the telescopic tube (13) from the parquet/carpet brush (11) by pulling it.

### 3.5 Adjusting the parquet/ carpet brush

Press the adjustment latch (10) located on the parquet/carpet brush (11) and;

- Vacuum on firm ground and parquet; extend the brush before vacuuming.

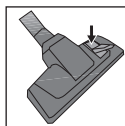

- Vacuum on carpets and rugs; retract the brush before vacuuming.

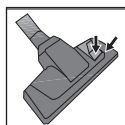

### 3.6 Adjusting the suction power

You can adjust the suction power of the appliance according to the type of the surface to be cleaned. You can turn the suction power adjustment knob (2) found on the appliance's body clockwise to increase the suction power. Turn the suction power adjustment knob anti-clockwise to decrease the suction power.

There are four settings for suction power:



- Turn the suction power adjustment knob (2) towards the carpet icon to clean carpets.

#### éco

- Turn the suction power adjustment knob towards the eco icon to clean curtains, tablecloths and sofas.



- Turn the suction power adjustment knob towards the parquet icon to clean hard surfaces.



- Turn the suction power adjustment knob towards the MAX icon to clean heavily soiled hard surfaces and carpets.

### 3.7 Operation

1. Plug in the appliance after pulling the power plug located at the back of the appliance.



**WARNING:** Stop pulling the appliance cable when it comes to the yellow mark located on it. After the yellow mark, the red mark will come. Do not pull any more after reaching the red mark.

2. Use the suction power adjustment knob (2) found on the appliance to set it to the desired suction power (see 3.6).
3. Press the on/off button (1) to switch on your appliance.

### 3.8 Accessories

Accessories have been designed in one piece to save space and provide practical use.

#### Upholstery tool



1. Grasp it from the dust brush area and pull it backwards slowly.
  - A click will be heard, indicating that the button on the body has seated into its slot.
2. Attach the end of the handle or the telescopic tube (13) to the inner side of the dust brush.
  - You can now start vacuum cleaning.
3. Pull the accessory to remove it when the process is complete.

## 3 Usage

### Dust brush



1. Grasp it from the dust brush area and pull it backwards slowly.
  - A click will be heard, indicating that the button on the body has seated into its slot.
2. Attach the end of the handle or the telescopic tube (13) to the inner side of the upholstery tool.
  - You can now start vacuum cleaning.
3. Pull the accessory to remove it when the process is complete.

### Crevice tool



1. If the accessory is on, press the button found on the body and push it slightly to close.
  - It clicks.
2. Attach the end of the handle or the telescopic tube (13) to the inner side of the upholstery tool.
  - You can now start vacuum cleaning.



**WARNING:** The crevice tool must be adjusted to remain outside.

3. Pull the accessory to remove it when the process is complete.



**WARNING:** Do not make cleaning by using the handle's (15) end part.

### 3.9 Switching off the vacuum cleaner and parking feature

1. Switch off the appliance with the on/off button (1) and unplug it.
2. Press the cable winding button (3) to wind the cable inside the appliance.

### Vertical parking feature

Attach the hook of the parquet/carpet brush (9) to the parking groove located at the bottom part of the appliance.

### Horizontal parking feature

Attach the hook of the parquet/carpet brush (9) to the parking groove located at the rear side of the appliance.

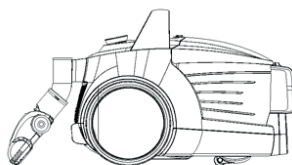

## 4 Cleaning and care

Switch off and unplug the appliance before cleaning it.



**WARNING:** Never use gasoline, solvent, abrasive cleaning agents, metal objects or hard brushes to clean the appliance.

### 4.1 Emptying the dust container

1. Press the dust container removal button (8) to remove the dust container (4) and remove the dust container in the direction of the arrow by holding from the dust container carrying handle.

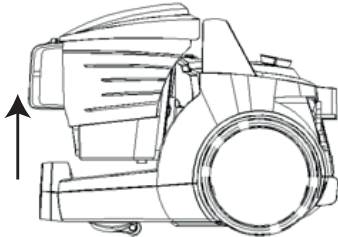

2. Open the lid of the dust container (4) by pressing the inner latch and empty the container.
3. When you have emptied the dust, close the dust container lid (4).
  - A click will be heard.
4. Insert the dust container (4) into its place by holding it from the handle.

### 4.2 Cleaning the filters



**WARNING:** Do not use appliances producing hot air such as hair dryer or heater to dry the filters.



**WARNING:** Do not install the filters without completely drying them; otherwise, smell of moisture may occur during use, water can leak from the back of the appliance or the filters may get damaged.



**WARNING:** Attach the filters into their places after they have dried.

### 4.2.1 Motor protection filter and HEPA filter

These filters are located on the rear side of the dust container (4).

1. Press the dust container removal button (8) and remove the dust container (4).
2. Remove the HEPA filter and motor protection filter found at the back of the dust container (4).

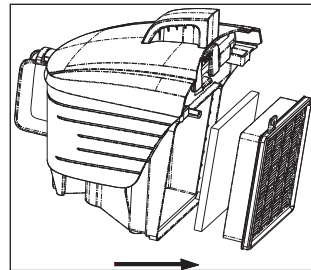

3. After washing the sponge protection filter under running water, wring it out slightly and leave it to dry (for 24 hours minimum).
4. Shake off the HEPA inlet filter to eliminate the dusts on it. After that, you can wash it by holding its clean side under running cool water.
5. If you wash the HEPA filter, dry it at room temperature (for 24 hours minimum). Do not use it before ensuring that it is completely dry.

## 4 Cleaning and care

### 4.2.2 HEPA filter and outlet filter

HEPA outlet filter is located on the rear side of the appliance.

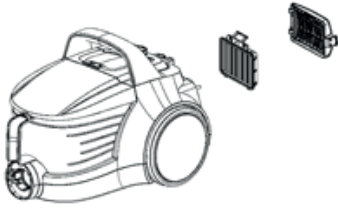

1. Remove the HEPA filter by pulling it from its handle.
2. Shake off the HEPA outlet filter to eliminate the dusts on it. After that, you can wash it by holding its clean side under running cool water.
3. If you wash the HEPA filter, dry it at room temperature (for 24 hours minimum). Do not use it before ensuring that it is completely dry.
4. Remove the outlet filter that is found at the back of the cover.
5. After washing the outlet filter under running water, wring it out slightly and let it dry (for 24 hours minimum).

### 4.3 Storage

- If you do not intend to use the appliance for a long time, store it carefully.
- Unplug the appliance.
- Keep the appliance out of the reach of children.

### 4.4 Handling and transportation

- During handling and transportation, carry the appliance in its original packaging. The packaging of the appliance protects it against physical damages.
- Do not place heavy loads on the appliance or on the packaging. The appliance may get damaged.
- Dropping the appliance may render it non-operational or cause permanent damage.

# Bitte zunächst diese Anleitung lesen!

Sehr geehrte Kundin, sehr geehrter Kunde,  
Danke, dass Sie sich für dieses Gerät der Marke Beko entschieden haben. Wir hoffen, dass Sie mit diesem Gerät, das mit den höchsten Qualitätsanforderungen und der modernsten Technologie hergestellt wurde, beste Ergebnisse erzielen. Bitte lesen Sie diese Bedienungsanleitung und alle anderen Begleitdokumente aufmerksam, bevor Sie das Gerät verwenden; bewahren Sie sie zum künftigen Nachschlagen sicher auf. Wenn Sie das Gerät an einen Dritten weitergeben, händigen Sie bitte auch diese Anleitung aus. Befolgen Sie die Anweisungen, indem Sie alle Informationen und Warnhinweise in der Bedienungsanleitung beachten.

## Bedeutung der Symbole

Folgende Symbole werden in den verschiedenen Abschnitten dieser Anleitung verwendet:

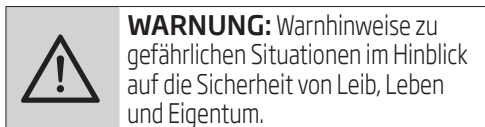

Dieses Produkt wurde in umweltfreundlichen, modernen Einrichtungen hergestellt.

Es enthält kein PCB.



# 1 Wichtige Hinweise zu Sicherheit und Umwelt

Dieser Abschnitt enthält Sicherheitsanweisungen, die beim Schutz vor Personen- und Sachschäden helfen.

Bei Nichtbeachtung dieser Anweisungen erlischt die gewährte Garantie.

## 1.1 Allgemeine Sicherheit

- Dieses Gerät erfüllt internationale Sicherheitsstandards.
- Dieses Gerät darf nur dann von Kindern (ab acht Jahren) oder von Personen bedient werden, die unter körperlichen oder geistigen Einschränkungen leiden oder denen es an der nötigen Erfahrung im Umgang mit solchen Geräten mangelt, wenn solche Personen aufmerksam und lückenlos beaufsichtigt werden, zuvor gründlich mit der Bedienung des Gerätes vertraut gemacht wurden und sich der damit verbundenen Gefahren voll und ganz bewusst sind. Kinder dürfen nicht mit dem Gerät spielen. Reinigung und Benutzerwartung dürfen von Kindern nicht ohne Aufsicht durchgeführt werden.
- Verwenden Sie das Produkt nicht, falls Netzkabel oder Gerät selbst beschädigt sind. Wenden Sie sich dann an einen autorisierten Serviceanbieter.
- Die Stromversorgung muss mit den Angaben am Typenschild des Gerätes übereinstimmen.
- Die Stromversorgung des Gerätes muss mit einer Sicherung von mindestens 16 A abgesichert werden.
- Das Gerät nicht mit einem Verlängerungskabel verwenden.
- Achten Sie zur Vermeidung von Schäden am Netzkabel darauf, dass es nicht eingeklemmt, verbogen oder über scharfe Kanten gezogen wird.
- Berühren Sie den Stecker nicht mit feuchten oder gar nassen Händen, wenn das Gerät an die Stromversorgung angeschlossen ist.
- Beim Ausziehen des Steckers nicht am Netzkabel selbst ziehen.
- Keine brennbaren Materialien aufsaugen; Zigarettenasche nur dann aufsaugen, wenn diese definitiv kalt ist.
- Saugen Sie weder Wasser noch andere Flüssigkeiten auf.

# 1 Wichtige Hinweise zu Sicherheit und Umwelt

- Gerät vor Regen, Feuchtigkeit und Wärmequellen schützen.
- Gerät niemals an oder in der Nähe von Stellen benutzen, an denen sich leicht brennbare oder gar explosive Materialien befinden.
- Vor Reinigung und Wartung den Netzstecker ziehen.
- Tauchen Sie zur Reinigung weder das Gerät noch sein Netzkabel in Wasser.
- Schlauch des Gerätes regelmäßig prüfen. Bei Schäden nicht verwenden; wenden Sie sich an einen autorisierten Servicemitarbeiter.
- Demontieren Sie das Gerät nicht.
- Nur Originalteile und vom Hersteller empfohlene Teile verwenden.
- Gerät nicht ohne Filter verwenden; andernfalls können Schäden auftreten.
- Beim Saugen von Treppen sollte sich das Gerät unter dem Anwender befinden.
- Falls Sie die Verpackungsmaterialien aufheben möchten, bewahren Sie sie außerhalb der Reichweite von Kindern auf.

## 1.2 Konformität mit WEEE-Richtlinie und Entsorgung von Altgeräten



Dieses Produkt stimmt mit der europäischen WEEE-Richtlinie überein (2012/19/EU). Dieses Produkt trägt ein Klassifizierungssymbol für elektrische und elektronische Altgeräte (WEEE).

Dieses Symbol zeigt an, dass dieses Gerät am Ende seiner Einsatzzeit nicht mit anderem Hausmüll entsorgt werden darf. Altgeräte müssen an offizielle Sammelstellen zum Recycling elektrischer und elektronischer Geräte abgegeben werden. Nähere Angaben zu diesen Sammelstellen erhalten Sie von Ihrer Stadtverwaltung oder dem Händler, bei dem Sie das Gerät erworben haben. Der Beitrag jedes Haushalts zum Umweltschutz ist wichtig. Eine angemessene Entsorgung von Altgeräten hilft bei der Verhinderung negativer Auswirkungen auf Umwelt und menschliche Gesundheit.

## 1.3 Konformität mit der RoHS-Richtlinie

Das von Ihnen erworbene Produkt stimmt mit der europäischen RoHS-Richtlinie (2011/65/EU) überein. Es enthält keine in der Richtlinie angegebenen gefährlichen und verbotenen Materialien.

## 1.4 Informationen zur Verpackung



Die Verpackungsmaterialien des Produktes sind gemäß unseren nationalen Umweltschutzbestimmungen aus recyclingfähigen Materialien hergestellt. Entsorgen Sie die Verpackungsmaterialien nicht mit dem Hausmüll oder anderem Müll. Bringen Sie sie zu einer von der Stadtverwaltung bereitgestellten Sammelstelle für Verpackungsmaterial.

## 2 Ihr neuer Staubsauger

### 2.1 Übersicht

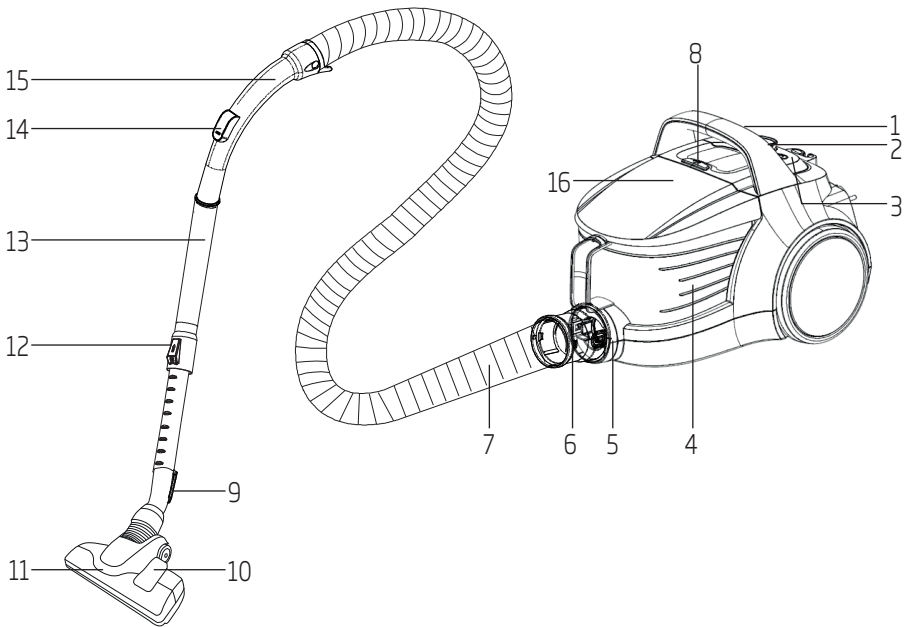

1. Ein-/Austaste
2. Einstellknopf der Saugleistung
3. Netzkabeleinzugtaste
4. Auffangbehälter
5. Ansaugdüse
6. Schlauchkappe
7. Schlauch
8. Auffangbehälter-Freigabetaste
9. Parkett-/Teppichbürstenhalter
10. Bürsteneinstelltaste
11. Hochleistungsfähige Parkett-/Teppichbürste
12. Teleskoprohr-Einstellriegel
13. Teleskoprohr
14. Saugregler
15. Griff
16. Obere Abdeckung

### 2.2 Technische Daten

<b>Versorgungsspannung</b>	:	
220-240 V~, 50-60 Hz		
<b>Leistung</b>	:	750 W
<b>Einsatzradius</b>	:	9 m
<b>Geräuschpegel</b>	:	75 dB(A)

Technische und optische Änderungen vorbehalten.

Die am Gerät oder in der Dokumentation angegebenen Werte wurden nach maßgeblichen Standards unter Laborbedingungen ermittelt. Diese Werte können je nach Einsatz- und Umgebungsbedingungen variieren.

## 3 Nutzung

### 3.1 Vorgesehene Verwendung

Das Gerät ist für den Einsatz in Privathaushalten vorgesehen; es eignet sich nicht für den professionellen Einsatz.

### 3.2 Schlauch anbringen und abnehmen

1. Zum Anschließen des Schlauches (7) schieben Sie die Schlauchkappe (6) bis zum Anschlag in das Gehäuse (Sie hören ein klickendes Geräusch).

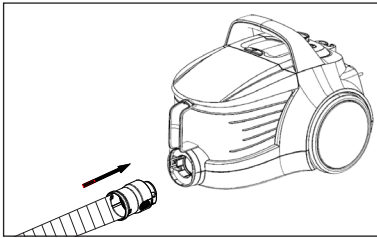

- Die hervorstehenden Teile an der Schlauchkappe sind entsprechend auszurichten.
2. Zum Entfernen des Schlauchs (7) auf die Freigabetasten an den Seiten der Schlauchkappe (6) drücken und am Schlauch ziehen.

### 3.3 Teleskoprohr anbringen und abnehmen

1. Bringen Sie das Teleskoprohr (13) am Griff (15) an.

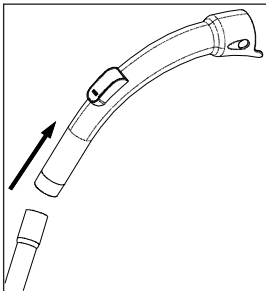

2. Teleskoprohr (13) zum Entfernen aus dem Griff (15) ziehen.
3. Sie können das Teleskoprohr (13) verlängern und verkürzen, indem Sie den Teleskoprohr-Einstellriegel (12) vor- und zurückschieben.

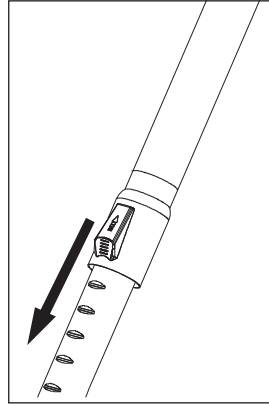

### 3.4 Parkett-/Teppichbürste anbringen und abnehmen

1. Teleskoprohr (13) in Pfeilrichtung an der Parkett-/Teppichbürste (11) anbringen.

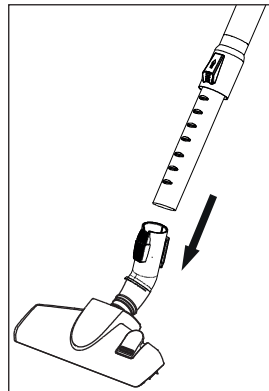

2. Sie können das Teleskoprohr (13) durch Ziehen von der Parkett-/Teppich-Bürste (11) entfernen.

## 3 Nutzung

### 3.5 Parkett-/Teppichbürste einstellen

Drücken Sie die Verstelltaste (10) an der Parkett-/Teppichbürste (11) und

- fahren Sie die Bürste aus, wenn Sie festen Boden oder Parkett absaugen möchten.

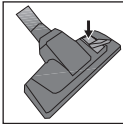

- Bei Teppichen, Teppichböden und Läufern ziehen Sie die Bürsten vor dem Saugen ein.

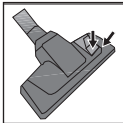

### 3.6 Saugleistung anpassen

Sie können die Saugleistung des Gerätes entsprechend der zu reinigenden Oberfläche anpassen. Drehen Sie den Saugleistungsknopf (2) am Gehäuse der Taste zum Erhöhen der Saugleistung im Uhrzeigersinn. Zum Verringern der Saugleistung drehen Sie den Saugleistungsknopf gegen den Uhrzeigersinn.

Es gibt vier Einstellungen für die Saugleistung:



- Zum Reinigen von Teppichen drehen Sie den Saugleistungsknopf (2) auf das Teppichsymbol.

#### éco

- Zum Reinigen von Vorhängen, Tischdecken und Sofas drehen Sie den Saugleistungsknopf auf das Ökosymbol.



- Zum Reinigen von harten Oberflächen drehen Sie den Saugleistungsknopf auf das Parkettsymbol.

#### MAX

- Zum Reinigen von stark verschmutzten harten Oberflächen und Teppichen drehen Sie den Saugleistungsknopf auf das MAX-Symbol.

### 3.7 Bedienung

1. Gerät nach Herausziehen des Netzkabels an der Rückseite des Gerätes anschließen.

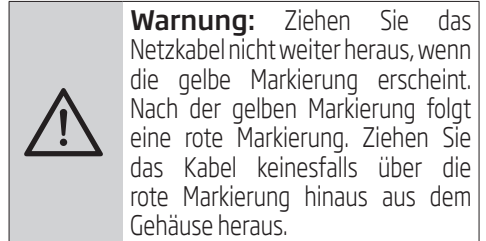

**Warnung:** Ziehen Sie das Netzkabel nicht weiter heraus, wenn die gelbe Markierung erscheint. Nach der gelben Markierung folgt eine rote Markierung. Ziehen Sie das Kabel keinesfalls über die rote Markierung hinaus aus dem Gehäuse heraus.

2. Stellen Sie über den Saugleistungsknopf (2) am Gerät die gewünschte Saugleistung ein.
3. Zum Einschalten des Gerätes die Ein-/Austaste (1) drücken.

### 3.8 Zubehör

Das Zubehör wurde zur Platzersparnis und praktischen Anwendung in einem Stück gestaltet.

#### Polsterdüse



1. Vom Staubbürstenbereich greifen und langsam nach hinten ziehen.
  - Ein Klickgeräusch zeigt an, dass die Taste am Gehäuse in ihrem Schlitz eingerastet ist.
2. Ende des Griffs oder Teleskoprohr (13) an der Innenseite der Staubbürste anbringen.
  - Nun können Sie mit dem Saugen beginnen.
3. Zubehör anschließend zum Entfernen herausziehen.

### Staubbürste



1. Vom Staubbürstenbereich greifen und langsam nach hinten ziehen.
  - Ein Klickgeräusch zeigt an, dass die Taste am Gehäuse in ihrem Schlitz eingerastet ist.
2. Ende des Griffs oder Teleskoprohr (13) an der Innenseite der Polsterdüse anbringen.
  - Nun können Sie mit dem Saugen beginnen.
3. Das Zubehör anschließend zum Entfernen herausziehen.

### Fugendüse



1. Bei angebrachtem Zubehör die Taste am Gehäuse drücken und zum Schließen leicht drücken.
  - Ein Klickgeräusch ist zu hören.
2. Ende des Griffs oder Teleskoprohr (13) an der Innenseite der Polsterdüse anbringen.
  - Nun können Sie mit dem Saugen beginnen.



**Warnung:** Die Fugendüse muss so angepasst werden, dass sie außerhalb bleibt.

3. Das Zubehör anschließend zum Entfernen herausziehen.



**Warnung:** Nicht mit Hilfe des Abschlussteils des Griffs (15) saugen.

### 3.9 Staubsauger abschalten und parken

1. Gerät über die Ein-/Austaste (1) ausschalten und Netzstecker ziehen.
2. Kabeleinzugtaste (3) zum Aufwickeln des Kabels im Gerät drücken.

### Vertikale Parkfunktion

Haken Sie die Parkett-/Teppichbürste (9) in die Parkkerbe an der Unterseite des Gerätes ein.

### Horizontale Parkfunktion

Haken Sie die Parkett-/Teppichbürste (9) in die Parkkerbe an der Rückseite des Gerätes ein.

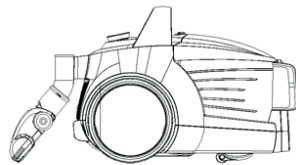

## 4 Reinigung und Pflege

Schalten Sie das Gerät vor der Reinigung ab und ziehen Sie den Netzstecker.



**Warnung:** Reinigen Sie das Gerät niemals mit Benzin, Lösungsmitteln, Scheuermitteln, Metallgegenständen, harten Bürsten oder ähnlichen Mitteln.

### 4.1 Auffangbehälter leeren

1. Auffangbehälter-Freigabetaste (8) zum Entfernen des Auffangbehälters (4) drücken; Auffangbehälter durch Halten am Auffangbehälter-Tragegriff in Pfeilrichtung herausnehmen.

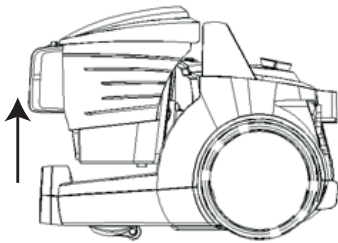

2. Durch Drücken des Innenriegels Abdeckung des Auffangbehälters (4) öffnen und Behälter leeren.
3. Wenn Sie den Auffangbehälter geleert haben, Auffangbehälterabdeckung (4) schließen.  
– Er rastet hörbar ein.
4. Auffangbehälter (4) einsetzen, dabei am Griff halten.

### 4.2 Filter reinigen



**Warnung:** Keine Wärme erzeugenden Geräte wie Haartrockner oder Heizungen zur Trocknung der Filter verwenden.



**Warnung:** Installieren Sie die Filter nicht, bevor sie vollständig getrocknet sind; andernfalls können Gerüche oder Feuchtigkeit während der Benutzung auftreten, Wasser kann an der Rückseite des Gerätes austreten oder Filter können beschädigt werden.



**Warnung:** Bringen Sie die Filter erst an ihren Positionen an, wenn sie vollständig getrocknet sind.

#### 4.2.1 Motorschutz- und HEPA-Filter

Diese Filter befinden sich an der Rückseite des Auffangbehälters (4).

1. Auffangbehälter-Freigabetaste (8) drücken und Auffangbehälter (4) entfernen.
2. HEPA- und Motorschutzfilter an der Rückseite des Auffangbehälters (4) entfernen.

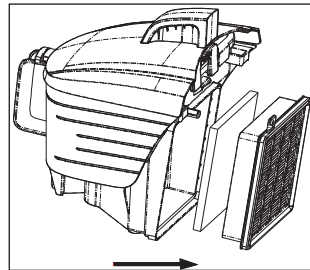

3. Nach Abspülen unter fließendem Wasser den Schutzfilterschwamm sanft auswringen und trocknen lassen (mindestens 24 Stunden).
4. HEPA-Zuluftfilter durch Ausschütteln von Staub befreien. Anschließend können Sie ihn auswaschen, indem Sie seine saubere Seite unter fließendes kaltes Wasser halten.
5. Lassen Sie den HEPA-Filter nach der Reinigung bei Zimmertemperatur trocknen (mindestens 24 Stunden). Setzen Sie ihn erst wieder ein, wenn er vollständig trocken ist.

## 4 Reinigung und Pflege

### 4.2.2 HEPA-Filter und Abluftfilter

Der HEPA-Abluftfilter befindet sich an der Rückseite des Gerätes.

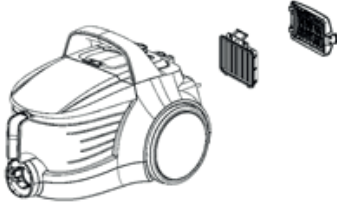

1. Ziehen Sie den HEPA-Filter am Griff heraus.
2. HEPA-Abluftfilter durch Ausschütteln von Staub befreien. Anschließend können Sie ihn auswaschen, indem Sie seine saubere Seite unter fließendes kaltes Wasser halten.
3. Lassen Sie den HEPA-Filter nach der Reinigung bei Raumtemperatur trocknen (mindestens 24 Stunden). Setzen Sie ihn erst wieder ein, wenn er vollständig trocken ist.
4. Entfernen Sie den Abluftfilter an der Rückseite der Abdeckung.
5. Spülen Sie den Abluftfilter unter fließendem Wasser aus, wringen in sanft aus und lassen ihn trocknen (mindestens 24 Stunden).

### 4.3 Lagerung

- Verstauen Sie das Gerät sorgfältig, falls Sie es längere Zeit nicht benutzen sollten.
- Ziehen Sie den Netzstecker.
- Halten Sie das Gerät von Kindern fern.

### 4.4 Handhabung und Transport

- Transportieren Sie das Gerät in seiner Originalverpackung. Die Verpackung schützt das Gerät vor Beschädigungen.
- Legen Sie keine schweren Gegenstände auf dem Gerät oder der Verpackung ab. Andernfalls könnte das Gerät beschädigt werden.
- Falls das Gerät herunterfällt, ist es möglicherweise nicht mehr funktionsfähig oder weist dauerhafte Schäden auf.



Vertriebsniederlassung Österreich für Beko Kleingeräte:

Elektra Bregenz AG  
Pfarrgasse 77  
A-1230, Wien

<http://at.beko.com/>



Sehr geehrter Kunde!

Vielen Dank, dass Sie sich für ein Qualitätsprodukt von Beko entschieden haben!

Unsere Geräte werden nach den neuesten technischen Erkenntnissen entwickelt, produziert und geprüft.

Sollte trotzdem eine Störung auftreten, so bitten wir Sie, sich mit Ihrem **Fachhändler** bzw. mit der Verkaufsstelle in Verbindung zu setzen.

Gewährleistungsansprüche können **nicht direkt bei Beko** geltend gemacht werden! Behalten Sie deshalb immer Ihre Verkaufsquittung als Beleg.

Wir danken Ihnen, für Ihr Vertrauen und wünschen Ihnen viel Freude mit Ihrem neuen Produkt!

# Моля, първо прочетете настоящото ръководство!

Уважаеми клиенти,

Благодарим Ви, че избрахте този уред на „Беко“. Надяваме се да получите отлични резултати от нашия уред, произведен от висококачествени материали по най-модерна технология. По тази причина, преди да преминете към употребата на уреда, Ви молим, първо да прочетете цялото ръководство за употреба, както и другата придружителна документация и да ги запазите за справка в бъдеще. Ако уредът смени собственика си в бъдеще, то предайте и ръководството за употреба заедно с него. Следвайте указанията, като обръщате внимание на цялата информация и предупреждения в инструкцията за употреба.

Не забравяйте, че това ръководство за употреба може да важи за няколко различни модела. Разликите между моделите са описани подробно в ръководството.

## Значение на символите

В различните раздели на ръководството са използвани следните символи:



Важна информация и полезни съвети за употребата.



### **ПРЕДУПРЕЖДЕНИЕ:**

Предупреждения срещу опасни ситуации относно здравето и собствеността.



Защитен клас за токов удар.



Продуктът е произведен в екологични, съвременни съоръжения, които не вредят на природата.

Не съдържа полихлорбифенили (PCB).

Този раздел съдържа инструкции за безопасност, които ще ви помогнат да се защитите от риск от нараняване или материална повреда.

Неспазването на инструкциите води до отмяна на предоставената гаранция.

## **1.1 Обща безопасност**

- Този продукт съответства на международните стандарти за безопасност.
- Този уред може да се използва от деца над 8-годишна възраст и от хора с намалени физически, сетивни или умствени способности или от хора, които нямат опит и знания, стига те да се наблюдават и да им се дадат указанията по отношение на безопасната употреба на уреда и срещаните опасности. Децата не трябва да играят с уреда. Почистването и поддръжката не трябва да се извършват от деца, освен ако не са контролирани от възрастни.
- Никога не използвайте уреда, ако захранващият кабел или самият уред е повреден. Свържете се с оторизиран сервиз.
- Проверете дали данните за местното електрозахранване отговарят на информацията върху табелката с данни.
- Захранването на уреда трябва да бъде обезопасено с предпазител от минимум 16 А.
- Не използвайте уреда с удължител кабел.
- За да избегнете евентуални повреди на захранващия кабел, не го притискайте, не го прегъвайте и не го търкайте по остри ръбове.
- Никога не пипайте уреда или щепсела, когато са включени, с мокри или влажни ръце.
- Не изключвайте от контакта дърпайки кабела на уреда.
- Не почиствайте с прахосмукачката запалими материали и когато почиствате остатъци от цигари, уверете се, че са изгаснали.

- Не всмуквайте вода или други течности.
- Защитете уреда от дъжд и източници на влага и топлина.
- Никога не използвайте уреда в или в близост до избухливи, възпламеними места и материали.
- Изключете уреда от електрическата мрежа преди почистване и поддръжка.
- Не потапяйте уреда или кабела във вода когато ги почиствате.
- Редовно проверявайте марката на уреда. Не използвайте уреда, ако е повреден, и се свържете с упълномощен сервиз.
- Не разглобявайте уреда.
- Използвайте само оригинални части или такива, препоръчани от производителя.
- Не използвайте уреда без филтри; в противен случай може да се повреди.
- При почистване на стълби, уредът трябва да се намира под потребителя.
- Ако решите да запазите опаковъчните материали, пазете ги далеч от деца.

## 1.2 Съвместимост с WEEE Директива за изхвърляне на отпадъчни продукти:

Продуктът отговаря на изискванията на директивата на ЕС за изхвърляне на отпадъчни продукти (2012/19/EU). Този продукт носи класификационен символ за отпадъчно електрическо и електронно оборудване (WEEE).



Този символ показва, че продуктът не бива да се изхвърля с друга несортирана битова смет в края на полезния си живот. Използваният уред трябва да се върне в оторизиран пункт за рециклиране на електрически и електронни уреди. За да откриете тези пунктове за събиране, моля обърнете се към местния орган на реда или търговецът, от който е закупен продуктът. Всяко домакинство изпълнява важна роля в събирането и рециклирането на използвани уреди. Правилното изхвърляне на използвани уреди спомага за предотвратяването на потенциални негативни последици върху околната среда и човешкото здраве.

## 1.3 Съвместимост с директивата за ограничаване на употребата на определени опасни вещества

Закупеният от вас продукт отговаря на изискванията на директивата за ограничаване на употребата на определени опасни вещества на ЕС (2011/65/EU). Той не съдържа никой от вредните и забранени материали, описани в Директивата.

## 1.4 Информация за опаковката



Опаковката на продукта е изготвена от подлежащи на рециклиране материали в съответствие с националното ни законодателство. Не изхвърляйте опаковъчните материали с битови или други отпадъци. Отнесете ги в център за събиране на опаковъчни материали, посочен от местните власти.

## 2 Вашата прахосмукачка

### 2.1 Преглед

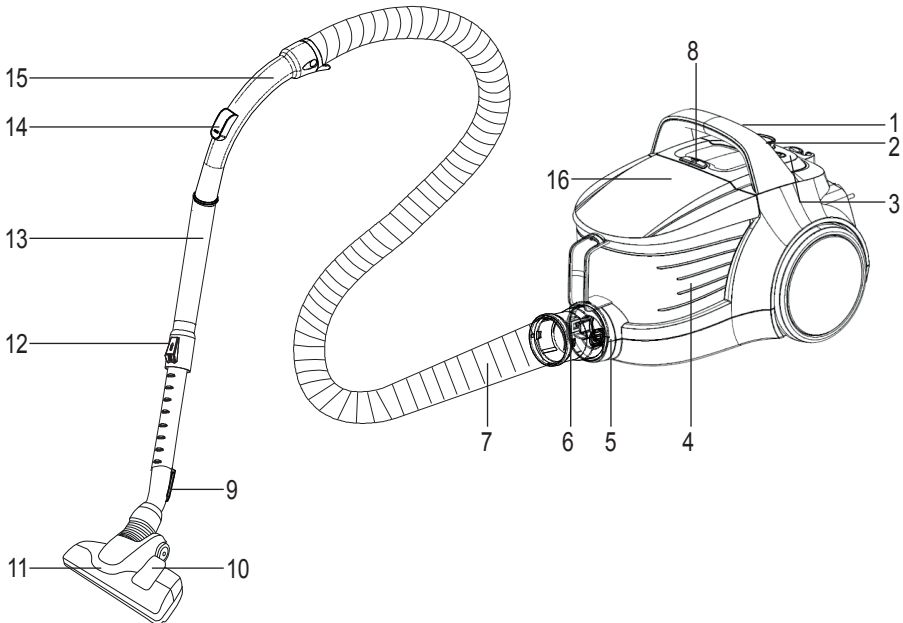

1. Бутон „Вкл./Изкл.“
2. Копче за всмукателната мощност
3. Бутон за навиване на захранващия кабел
4. Контейнер за прах
5. Засмукващ накрайник
6. Капачка на маркуча
7. Маркуч
8. Бутон за отстраняване на контейнера за прах
9. Кука за закачване на четката за паркет/килим
10. Регулируема блокировка на четката
11. Високоэффективна четка за паркет/килим
12. Телескопична тръба и регулируема блокировка
13. Телескопична тръба
14. Контрол на всмукателната мощност
15. Ръкохватка
16. Горен капак

### 2.2 Технически данни

**Захранващо напрежение:**  
220-240 V~, 50-60 Hz

**Мощност** : 750 W

**Работен радиус** : 9 m

**Ниво на шума** : 75 dB(A)

Правото на технически модификации и промени в дизайна е запазено.

Дадените стойности върху фиксираните към уреда обозначения или в други печатните документи, които се доставят с него, представляват стойности, които са получени в лабораторни условия според определените стандарти. Тези стойности може да варират съобразно употребата на уреда и условията в средата.

## 3 Употреба

### 3.1 Предназначение

Уредът е създаден да се използва в домове и не е подходящ за индустриална употреба.

### 3.2 Закрепване/отстраняване на маркуча

1. За да закрепите маркуча (7), натиснете капачката му (6) по посоката на стрелката, докато се подравни с корпуса (ще чуете щракване).

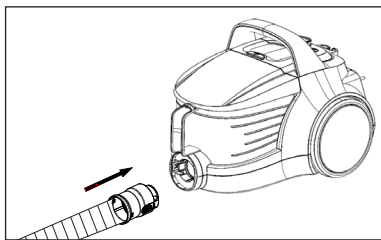

- Издадените части на капачката на маркуча трябва съответно да се изравнят.
2. За да отстраните маркуча (7), натиснете бутона за отключване от страни на капачката (6) и издърпайте маркуча.

### 3.3 Поставяне/отстраняване на телескопичната тръба

1. Закачете телескопичната тръба (13) към дръжката (15).

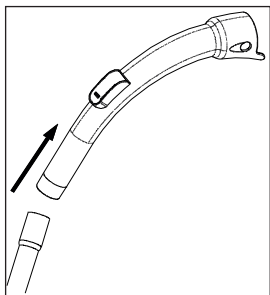

2. Издърпайте телескопичната тръба (13) от дръжката (15), за да я отстраните.

3. Можете да разтегнете или да скъсите телескопичната тръба (13), плъзгайки регулируемата блокировка на телескопичната тръба (12) напред и назад.

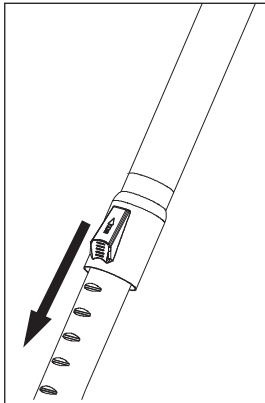

### 3.4 Прикрепване/отстраняване на четката за паркет/килим

1. Закачете четката за паркет/килим (11) към телескопичната тръба (13) по посоката на стрелките.

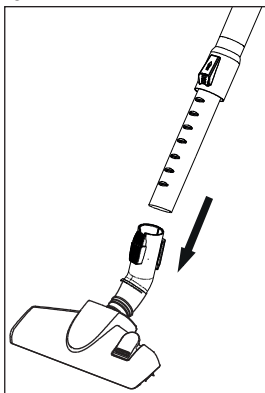

2. Можете да отстраните телескопичната тръба (13) от четката за паркет/килим (11) като я издърпате.

### 3.5 Регулиране на четката за паркет/килим

Натиснете регулируемата блокировка (10), разположена върху четката за паркет/килим (11) и;

- Почистване на твърди подове и паркет: удължете четката преди да започнете да чистите.

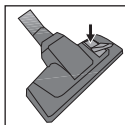

- При почистване на килими и изтривалки: сгънете четката преди да започнете да почиствате.

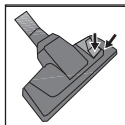

### -3.6 Регулиране на смукателната мощност

Можете да регулирате смукателната мощност на уреда според вида на повърхността за почистване. За да увеличите смукателната мощност на прахосмукачката можете да завъртите ключа за регулиране на смукателната мощност (2), намиращ се върху корпуса, по посока на часовниковата стрелка. За да намалите смукателната мощност, завъртете бутона по посока, обратна на часовниковата стрелка.

Има налични четири настройки за сила на всмукване:



- За да почистите килими, завъртете копчето за смукателна мощност (2) напред.

#### ēco

- За да почистите завеси, покривки за маси и дивани, завъртете копчето за смукателна мощност напред към еко иконата.



- За да почистите твърди повърхности, завъртете копчето за смукателна мощност напред към иконата за паркет.



- За да почистите много замърсени твърди повърхности и килими, завъртете копчето за смукателна мощност напред към иконата MAX.

### 3.7 Работа

1. Включете уреда в контакт като издърпате захранващия щепсел от задната му страна.



#### ПРЕДУПРЕЖДЕНИЕ:

Спрете да дърпате кабела на уреда, когато достигне до жълтата маркировка. След жълтата маркировка следва червена. Не дърпайте повече след достигане на червената маркировка.

2. За да настроите желаната смукателна мощност на прахосмукачката, използвайте ключа за регулиране на смукателната мощност (2). (вижте 3.6)
3. За да включите уреда, натиснете бутона за вкл./изкл. (1).

### 3.8 Аксесоари

Аксесоарите са проектирани да бъдат на едно място, за да се спести място и да се предложи практична употреба.

#### Приставка за тапицирани мебели



## 3 Употреба

1. Хванете я, намирайки я при четката за прах, и я извадете бавно.
  - Ще се чуе кликване, което показва, че бутонът на корпуса е влязъл в гнездото си.
2. Закачете края на дръжката или телескопичната тръба (13) към вътрешната част на четката за прах.
  - Сега можете да започнете да чистите.
3. Когато процесът завърши, издърпайте аксесоара, за да го извадите.



**ПРЕДУПРЕЖДЕНИЕ:** Тесният накрайник трябва да се коригира, за да остане отвън.

3. Когато процесът завърши, издърпайте аксесоара, за да го извадите.



**ПРЕДУПРЕЖДЕНИЕ:** Не почиствайте като използвате крайната част на дръжката (15).

### Четка за прах



1. Хванете я, намирайки я при четката за прах, и я извадете бавно.
  - Ще се чуе кликване, което показва, че бутонът на корпуса е влязъл в гнездото си.
2. Закачете края на дръжката или телескопичната тръба (13) към вътрешната част на инструмента за тапицария.
  - Сега можете да започнете да чистите.
3. Когато процесът завърши, издърпайте аксесоара, за да го извадите.

### Приставка с тесен процеп



1. Ако аксесоарът е включен, натиснете бутона, намиращ се върху корпуса и го натиснете бавно, за да го изключите.
  - Ще се чуе клик.
2. Закачете края на дръжката или телескопичната тръба (13) към вътрешната част на инструмента за тапицария.
  - Сега можете да започнете да чистите.

### 3.9 Функция за изключване и прибиране на прахосмукачката

1. Изключете уреда от бутона за вкл./изкл. (1) и извадете щепсела от контакта.
2. Натиснете бутона за навиване на кабела (3), за да навиете кабела вътре в прахосмукачката.

### Вертикално паркиране функция

Закачете куката на четката за паркет/килим в канала за паркиране (9), който се намира от задната долна страна на уреда.

### Функция за хоризонтално паркиране

Закачете куката на четката за паркет/килим в канала за паркиране (9), който се намира от задната страна на уреда.

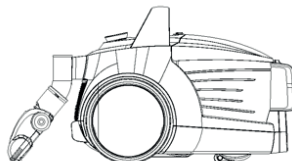



## 4 Почистване и поддръжка

Преди да почистите уреда, изключете го и извадете щепсела от контакта.



### ПРЕДУПРЕЖДЕНИЕ:

Никога не използвайте бензин, разтворител, абразивен почистващ препарат, метални предмети и твърди четки за почистване на уреда.

### 4.1 Поставяне/сваляне на контейнера за прах

1. Натиснете бутона за отстраняване на контейнера за прах (8), за да отстраните контейнера (4) и го извадете по посоката на стрелката, държейки дръжката за захващане на контейнера.

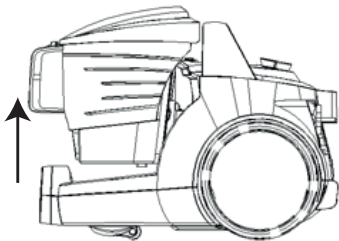

2. Отворете капака на контейнера за прах (4), натискайки вътрешната блокировка, и го изпразнете.
3. След като сте изпразнили контейнера, затворете капака на контейнера за прах (4).  
– Ще се чуе кликане.
4. Поставете контейнера за прах (4) на мястото му като го държите за дръжката.

### 4.2 Почистване на филтрите



**ПРЕДУПРЕЖДЕНИЕ:** За изсушаване на филтрите, не използвайте уреди, създаващи поток от топъл въздух, например сешоари.



**ПРЕДУПРЕЖДЕНИЕ:** Не поставяйте филтрите, ако не са напълно изсъхнали; в противен случай е възможно да се образува мирис на влага по време на употреба. Възможно е, изтичане на вода от задната страна на уреда или повреда във филтрите.



**ПРЕДУПРЕЖДЕНИЕ:** След като са изсъхнали филтрите, поставете ги на местата им.

### 4.2.1 Защитен филтър на мотора и HEPA филтър

Тези филтри са разположени на задната страна на контейнера за прах (4).

1. Натиснете бутона за отстраняване на контейнера за прах (8) и извадете контейнера (4).
2. Извадете HEPA филтъра и филтъра за защита на мотора, намиращи се зад контейнера за прах (4).

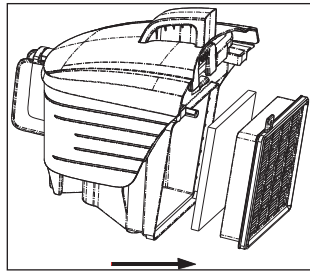

3. След като измиете филтъра тип сунгер под обилно течаща вода, изцедете го внимателно и го оставете да изсъхне (за най-малко 24 часа).
4. Изтръскайте HEPA филтъра за входящ въздух, за да изпадне праха от него. След това можете да го измиете под течаща студена вода, като го държите за чистата му страна.
5. Ако миете HEPA филтъра, изсушете го при стайна температура (за най-малко 24 часа). Не го използвайте преди да се убедите, че е той е напълно сух.

### 4.2.2 HEPA филтър и изходящ филтър

HEPA филтърът за изходящ въздух е разположен на задната страна на уреда.

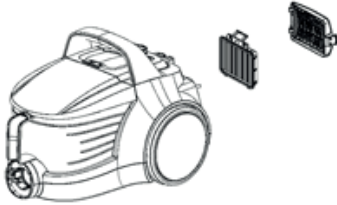

1. Отстранете HEPA филтъра, като го изтеглите за дръжката му.
2. Изтръскайте HEPA филтъра за изходящия въздух, за да изпадне праха от него. След това можете да го измиете под течаща студена вода, като го държите за чистата му страна.
3. Ако миете HEPA филтъра, изсушете го при стайна температура (за най-малко 24 часа). Не го използвайте преди да се убедите, че е той е напълно сух.
4. Извадете изходящия филтър, намиращи се зад капака.
5. След като измиете изходящия филтър под обилно течаща вода, изцедете го внимателно и го оставете да изсъхне (за най-малко 24 часа).

### 4.3 Съхранение

- Ако не възнамерявате да използвате уреда за продължителен период от време, го съхранете внимателно.
- Изключете уреда от електрическата мрежа.
- Пазете уреда далеч от деца.

### 4.4 Пренасяне и транспортиране

- По време на пренасяне и транспортиране, поставете уреда в неговата оригинална опаковка. Опаковката на уреда го предпазва от физически повреди.
- Не поставяйте тежки товари върху уреда или върху неговата опаковка. Уредът може да се повреди.
- Изпускането на уреда може да причини спиране на работата му или да доведе до трайна повреда.

# Nejprve si tento návod přečtěte!

Vážený zákazníku,

Děkujeme, že jste si vybrali tento produkt značky Beko. Doufáme, že s tímto spotřebičem, který byl vyroben s využitím vysoce kvalitní a moderní technologie, dosáhnete těch nejlepších výsledků. Proto si před použitím produktu pečlivě přečtěte celý návod k použití a veškeré doplňující dokumenty, a uchovejte je pro budoucí použití. Pokud spotřebič předáte další osobě, rovněž jí předejte návod k použití. Dodržujte pokyny a věnujte pozornost všem informacím a varováním v návodu k použití.

Nezapomeňte, že tento návod se může vztahovat i k několika jiným modelům. Rozdíly mezi modely jsou v návodu výslovně popsány.

## Význam symbolů

V různých částech tohoto návodu k použití jsou použity následující symboly:



Důležité informace a užitečné tipy k použití.



**VAROVÁNÍ:** Upozornění na nebezpečné situace týkající se ohrožení života a majetku.



Třída ochrany před zásahem elektrickým proudem.



Tento produkt byl vyroben v ekologicky šetrných a moderních zařízeních bez poškození životního prostředí.

Neobsahuje PCB.

Tento oddíl obsahuje bezpečnostní pokyny, které pomohou s ochranou před zraněním osob nebo poškozením majetku.

Nedodržení těchto pokynů zruší platnost záruky.

## 1.1 Obecné bezpečnostní pokyny

- Tento spotřebič splňuje požadavky mezinárodních bezpečnostních norem.
- Tento spotřebič mohou používat i děti ve věku nad 8 let a lidé s omezenými tělesnými, smyslovými nebo duševními schopnostmi nebo lidé, kteří trpí nedostatkem zkušeností a znalostí, pokud jsou však pod dohledem a získají pokyny ohledně bezpečného používání spotřebiče a možných rizik. Děti si nesmí se spotřebičem hrát. Čištění a údržba nesmí být prováděny dětmi, pokud na ně nedohlíží starší osoby.
- Nikdy nepoužívejte spotřebič, pokud je poškozen napájecí kabel nebo spotřebič. obraťte se na autorizovaný servis.
- Vaše napájení musí odpovídat informacím uvedeným na štítku spotřebiče.
- Zdroj napájení, přes který spotřebič použijete, musí být chráněn alespoň pojistkou o hodnotě 16 A.
- Pro práci se spotřebičem nepoužívejte prodlužovací kabel.
- Abyste zabránili poškození napájecího kabelu, zabraňte tomu, aby se zmáčknu, ohnul nebo dřel o ostré hrany.
- Nedotýkejte se spotřebiče nebo zástrčky, je-li zapojená a máte mokré ruce.
- Netahejte za napájecí kabel, když spotřebič odpojíte od sítě.
- Nevysávejte hořlavé materiály, a když vysáváte cigaretový popel, zkontrolujte, zda již je vychladlý.
- Nevysávejte vodu ani jiné kapaliny.

- Chraňte spotřebič před deštěm, vlhkostí a zdroji tepla.
- Zařízení nikdy nepoužívejte na nebo v blízkosti hořlavých nebo vznětlivých materiálů.
- Před čištěním a provedením údržby zařízení odpojte.
- Spotřebič nebo jeho napájecí kabel při čištění nikdy neponořujte do vody.
- Pravidelně kontrolujte hadici spotřebiče. Spotřebič nepoužívejte, je-li poškozený, obraťte se na autorizovaný servis.
- Spotřebič nikdy nedemontujte.
- Používejte pouze originální části doporučené výrobcem.
- Spotřebič nepoužívejte bez filtrů; jinak hrozí jeho poškození.
- Při vysávání schodů by měl být spotřebič umístěn níže než uživatel.
- Pokud skladujete obalové materiály, skladujte je mimo dosah dětí.

## 1.2 Dodržování směrnice WEEE a o likvidaci odpadů:

Tento produkt splňuje směrnici EU WEEE (2012/19/EU). Tento výrobek nese symbol pro třídění, platný pro elektrický a elektronický odpad (WEEE).



Tento symbol znamená, že příslušný produkt na konci jeho životnosti nesmí být likvidován spolu s jiným domácím odpadem. Použité zařízení musíte odnést do oficiální sběrný pro recyklaci elektrických a elektronických zařízení. Obratě se na místní úřady nebo na prodejce, u kterého jste si zařízení zakoupili, a informujte se o umístění sběrných zařízení. Každá domácnost hraje důležitou roli ve sběru a recyklaci starých zařízení. Správná likvidace starého zařízení pomáhá předejít možným negativním následkům pro životní prostředí a lidské zdraví.

## 1.3 Dodržování směrnice RoHS

Produkt, který jste zakoupili splňuje směrnicí EU RoHS (2011/65/EU). Neobsahuje žádné škodlivé ani zakázané materiály, které jsou směrnicí zakázané.

## 1.4 Informace o balení



Balení produktu je vyrobeno z recyklovatelných materiálů, v souladu s naší národní legislativou. Obalové materiály nelikvidujte s domácím nebo jiným druhem odpadu. Odveďte je na sběrné místo balícího materiálu, které má pověření místních orgánů.

## 2 Váš vysavač

### 2.1 Přehled

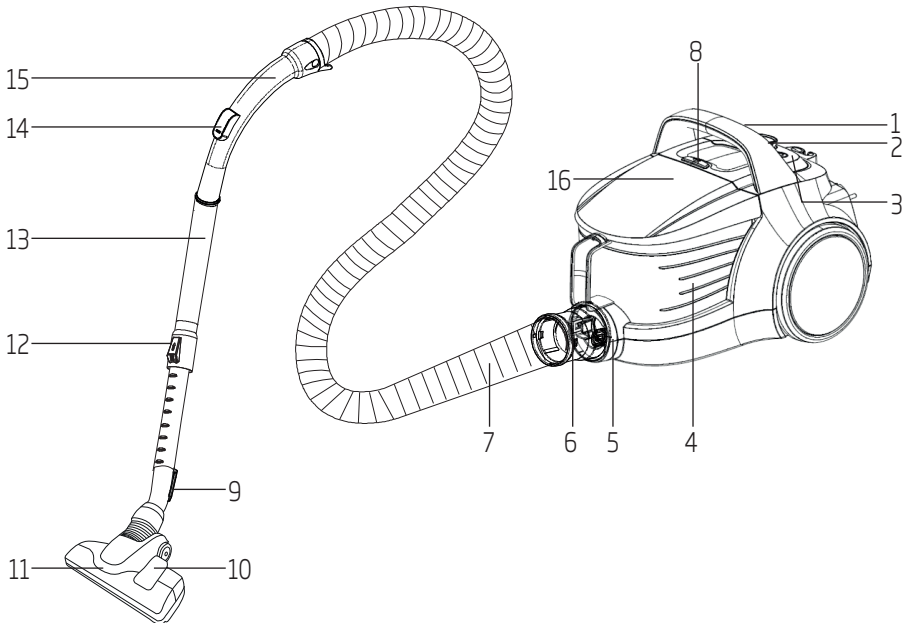

1. Tlačítko zapnutí/vypnutí
2. Regulátor sacího výkonu
3. Tlačítko pro navíjení napájecího kabelu
4. Nádobka na prach
5. Sací tryska
6. Víčko na hadici
7. Hadice
8. Tlačítko pro uvolnění nádoby na prach
9. Háček na kartáč pro vysávání parket/koberce
10. Zámek nastavení kartáče
11. Vysoce výkonný kartáč na parkety/koberce
12. Zámek nastavení teleskopické trubice
13. Teleskopická trubice
14. Kontrola sání
15. Rukojeť
16. Horní kryt

### 2.2 Technické údaje

<b>Napájecí napětí</b>	: 220-240 V~, 50-60 Hz
<b>Výkon</b>	: 750 W
<b>Provozní dosah</b>	: 9 m
<b>Hlučnost</b>	: 75 dB(A)

Práva k provádění technických a designových změn jsou vyhrazena.

Hodnoty, které jsou deklarované ve značení připojenému k Vašemu spotřebiči nebo v ostatních dodaných tištěných dokumentech představují hodnoty, které byly získány v laboratořích v souladu s příslušnými standardy. Tyto hodnoty se mohou lišit podle použití výrobku a podmínek používání.

## 3 Použití

### 3.1 Zamýšlené použití

Tento spotřebič byl navržen pro domácí použití a není vhodný pro průmyslové provozy.

### 3.2 Připevnění/uvolnění hadice

1. Hadici (7) upevníte tak, že zatlačíte krytku hadice (6) ve směru šipky, dokud není na úrovni krytu (uslyšíte zacvaknutí).

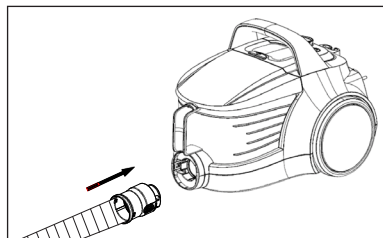

- Vyčnívající části na krytce hadice by měly být správně v rovině.
2. Hadici (7) odpojte tak, že stisknete tlačítko uvolnění po stranách krytky hadice (6) a hadici vytáhnete.

### 3.3 Připevnění/uvolnění teleskopické trubice

1. Teleskopickou trubicí (13) připojte k rukojeti (15).

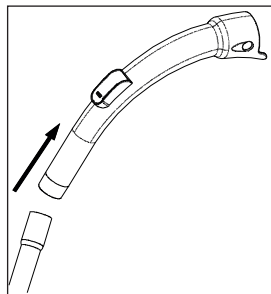

2. Vytažením teleskopickou trubicí (13) od rukojeti (15) uvolníte.

3. Teleskopickou trubicí (13) můžete prodloužit nebo zkrátit tak, že posunete zámek nastavení teleskopické trubice (12) dopředu a dozadu.

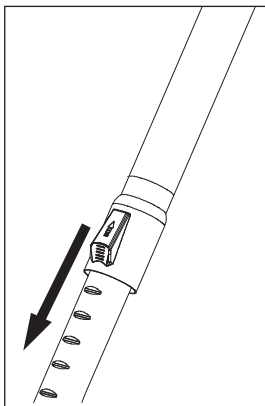

### 3.4 Připevnění/uvolnění kartáče na parkety/koberec

1. Teleskopickou trubicí (13) připojte ke kartáči na parkety/koberec (11) ve směru šipky.

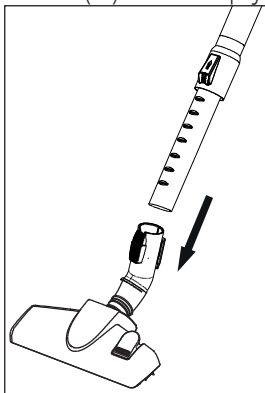

2. Teleskopickou trubicí (13) od kartáče na parkety/koberec (11) odpojte tak, že za něj zatáhnete.

### 3.5 nastavení kartáče na parkety/koberec

Stiskněte zámek nastavení (10) na kartáči na parkety/koberec (11);

- Vysávání na pevné zemi a parketách; roztáhněte kartáč, než začnete vysávat.

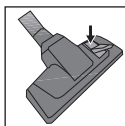

- Vysávání na koberci a běhounu; zasuňte kartáč, než začnete vysávat.

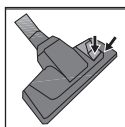

### 3.6 Nastavení sacího výkonu

Sací výkon spotřebiče můžete upravit podle toho, jaký druh povrchu chcete čistit. Sací výkon lze zvýšit otočením tlačítka nastavení sacího výkonu (2) na spotřebiči po směru hodinových ručiček. Sací výkon lze snížit otočením tlačítka nastavení sacího výkonu na spotřebiči proti směru hodinových ručiček.

Existují čtyři nastavení sacího výkonu:



- Pro čištění koberců otočte tlačítko nastavení výkonu (2) směrem k ikoně koberce.

#### eco

- Pro čištění závěsů, ubrusů a pohovek otočte tlačítko nastavení výkonu směrem k ikoně eco.



- Pro čištění tvrdých povrchů otočte tlačítko nastavení výkonu směrem k ikoně parkety.



- Pro čištění silně znečištěných tvrdých povrchů a koberců otočte tlačítko nastavení výkonu směrem k ikoně MAX.

### 3.7 Provoz

1. Zapojte spotřebič, až vytáhnete zástrčku umístěnou v zadní části spotřebiče.



**VAROVÁNÍ:** Netahejte za kabel spotřebiče, jakmile se na něm objeví žlutá značka. Za žlutou značkou se objeví červená značka. Po červené značce už je zakázáno dále tahat.

2. K nastavení sacího výkonu na požadovanou hodnotu použijte tlačítko nastavení sacího výkonu (2) na spotřebiči (viz 3.6).
3. Spotřebič zapnete stisknutím tlačítka Zap/Vyp (1).

### 3.8 Příslušenství

Pro ušetření prostoru a zajištění praktického užívání bylo příslušenství navrženo v jednom kuse.

#### Hubice na čalounění



1. Uchopte jej od kartáče na prach a pomalu vytáhněte směrem dozadu.
  - Uslyšíte „cvaknutí“, což znamená, že tlačítko na těle spotřebiče zapadlo do drážky.
2. Zasuňte konec rukojeti nebo teleskopické trubice (13) dovnitř kartáče na prach.
  - Nyní můžete začít vysávat.
3. Po skončení vysávání příslušenství vytáhněte.



## 3 Použití

### Kartáč na prach



1. Uchopte jej od kartáče na prach a pomalu vytáhněte směrem dozadu.
  - Uslyšíte „cvaknutí“, což znamená, že tlačítko na těle spotřebiče zapadlo do drážky.
2. Zasuňte konec rukojeti nebo teleskopické trubice (13) dovnitř hubice na čalounění.
  - Nyní můžete začít vysávat.
3. Po skončení vysávání příslušenství vytáhněte.

### Štěrbínová hubice



1. V případě, že je příslušenství nasazené, stiskněte tlačítko na těle vysavače a lehkým zatlačením jej zavřete.
  - Uslyšíte „cvaknutí“.
2. Zasuňte konec rukojeti nebo teleskopické trubice (13) dovnitř hubice na čalounění.
  - Nyní můžete začít vysávat.



**VAROVÁNÍ:** Štěrbínová hubice se nasazuje zvenčí.

3. Po skončení vysávání příslušenství vytáhněte.



**VAROVÁNÍ:** Nečistěte pomocí koncové části rukojeti (15).

### 3.9 Vypínání vysavače a funkce parkování

1. Spotřebič vypněte spínačem Zap/Vyp (1) a odpojte jej od sítě.
2. Stisknutím tlačítka pro navíjení napájecího kabelu (3) navíjete kabel dovnitř spotřebiče.

### Funkce svislého parkování

Připojte háček kartáče na parkety/koberce (9) do parkovací drážky ve spodní části spotřebiče.

### Funkce vodorovného parkování

Připojte háček kartáče na parkety/koberce (9) do parkovací drážky v zadní části spotřebiče.

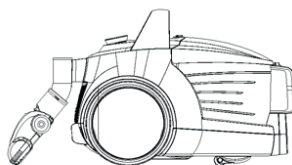

## 4 Čištění a péče

Spotřebič před čištěním vypněte a odpojte ho ze sítě.



**VAROVÁNÍ:** K čištění spotřebiče nikdy nepoužívejte benzín, rozpouštědlo, abrazivní čisticí prostředky, kovové objekty ani tvrdé kartáče.

### 4.1 Vysypání nádoby na prach

1. Stiskněte tlačítko pro uvolnění nádoby na prach (8) a vyjměte nádobu na prach (4) a vyjměte nádobu na prach tak, že ji přidržíte za přenosné madlo nádoby na prach.

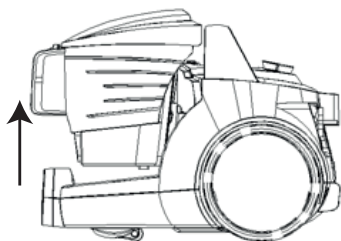

2. Stisknutím vnitřní západky otevřete víko nádoby na prach (4) a nádobu vyprázdněte.
3. Po vyprázdnění prachu víko nádoby na prach zavřete (4).  
– Uslyšíte „cvaknutí“.
4. Zasuňte nádobu na prach (4) na místo, stále ji držte za rukojeť.

### 4.2 Čištění filtrů



**VAROVÁNÍ:** K sušení filtrů nepoužívejte elektrické spotřebiče, např. fén nebo topné těleso.



**VAROVÁNÍ:** Filtry neinstalujte, dokud je dokonale nevysušíte; jinak se během používání může objevit vlhký zápach, ze zadní části spotřebiče může vytékat voda nebo může dojít k poškození filtrů.



**VAROVÁNÍ:** Po vyschnutí vložte do původní polohy.

### 4.2.1 Filtr na ochranu motoru a filtr HEPA

Tyto filtry se nachází na zadní straně nádoby na prach (4).

1. Stiskněte tlačítko uvolnění nádoby na prach (8) a nádobu na prach (4) vyjměte.
2. Vyjměte HEPA filtr a filtr na ochranu motoru ze zadní části nádoby na prach (4).

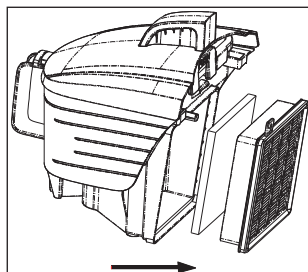

3. Až omyjete houbový ochranný filtr pod tekoucí vodou, mírně jej vyždímejte a nechte schnout (alespoň 24 hodin).
4. Vstupní HEPA filtr vytřeste, abyste z něj vysypali prach. Pak jej můžete umýt tak, že podržíte jeho čistou stranu pod tekoucí chladnou vodou.
5. Pokud HEPA filtr umyjete, vysušte jej při pokojové teplotě (alespoň 24 hodin). Nepoužívejte jej, dokud nebude dokonale suchý.

## 4 Čištění a péče

### 4.2.2 HEPA filtr a výstupní filtr

Výstupní HEPA filtr se nachází na zadní straně spotřebiče.

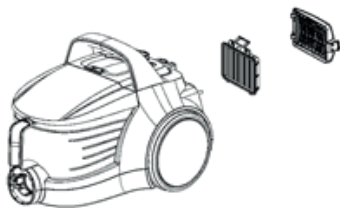

1. Vyjměte HEPA filtr tak, že jej zatáhnete za madlo.
2. Výstupní HEPA filtr vytřeste, abyste z něj vysypali prach. Pak jej můžete umýt tak, že podržíte jeho čistou stranu pod tekoucí chladnou vodou.
3. Pokud HEPA filtr umyjete, vysušte jej při pokojové teplotě (alespoň 24 hodin). Nepoužívejte jej, dokud nebude dokonale suchý.
4. Vyjměte výstupní filtr ze zadní části krytu.
5. Až omyjete výstupní filtr pod tekoucí vodou, mírně jej vyždímejte a nechte schnout (alespoň 24 hodin).

### 4.3 Skladování

- Pokud nechcete spotřebič delší dobu používat, důkladně jej uskladněte.
- Odpojte spotřebič.
- Spotřebič skladujte mimo dosah dětí.

### 4.4 Manipulace a přeprava

- Během manipulace a přepravy přenášejte spotřebič v originálním obalu. Obal spotřebič chrání před fyzickým poškozením.
- Na spotřebič ani na obal nestavte žádné těžké předměty. Spotřebič by se mohl poškodit.
- Pokud spotřebič spadne, může přestat fungovat nebo se může vyskytnout trvalé poškození.

# Kérjük, először olvassa el ezt a kézikönyvet!

Tisztelt nagyra értékelt Ügyfelünk!

Köszönjük, hogy ezt a Beko alkalmazást választotta! Reméljük, hogy a legjobb eredményeket éri el a készülékével, amelyet jó- és csúcsmínőségű technológiákkal gyártottunk. Ezért kérjük, a készülék használata előtt olvassa el alaposan a felhasználói kézikönyvet és minden más mellékelt dokumentumot is, majd őrizze meg azokat későbbi használatra. Ha a készüléket átadja valaki másnak, akkor ne felejtse el azzal együtt a felhasználói készüléket is odaadni. Kövesse az utasításokat, ügyelve a felhasználói kézikönyv összes információjára és figyelmeztetésére.

Ne feledje, hogy ez a felhasználói kézikönyv más készüléktípusokra is vonatkozhat. Az egyes készüléktípusok közötti eltérésekre is kitértünk a kézikönyvben.

## A szimbólumok jelentése

Az alábbi jelöléseket a kézikönyv különböző részeiben használtuk:



Fontos információk és hasznos tippek a használathoz.



**FIGYELEM:** Figyelmeztetések az életveszélyes és tulajdoni károkat okozó veszélyes helyzetek elkerülése érdekében.



Az áramütés elkerülésének védelmi osztálya.



Ezt a terméket környezetbarát, modern üzemekben, a természet károsítása nélkül gyártottuk.

Nem tartalmaz PCB anyagot.

Ez a fejezet olyan biztonsági utasításokat tartalmaz, amely segíti a személyi sérülések és az anyagi károk elkerülését.

Amennyiben nem követi az utasításokat, az esetleges jótállások érvénytelennek minősülnek.

## 1.1 Általános biztonság

- Az alkalmazás megfelel a nemzetközi biztonsági szabványoknak.
- Ezt a készüléket felügyelet alatt, illetve a készülék biztonságos használatára és a lehetséges veszélyekre vonatkozó utasításoknak megfelelően a 8 éves és annál idősebb gyermekek, valamint a csökkent fizikai, észlelési és szellemi képességekkel rendelkező személyek, illetve kevés tapasztalattal vagy tudással rendelkezők is használhatják. Ne engedje a készülékkel játszani a gyereket. A tisztítást és az ápolást csak felnőtt felügyelete alatt végezhetik gyerekek.

- Ha a tápkábel vagy maga a készülék láthatólag sérült, akkor ne használja. Vegye fel a kapcsolatot egy illetékes szervvel.
- A hálózati tápegységnek meg kell felelnie a készülék adattábláján megjelölt információknak.
- Legalább 16 A biztosítéknak kell védenie azt a hálózati tápegységet, amelyen a készüléket használni fogja.
- Ne használjon hosszabbító kábelt.
- A tápkábel védelme érdekében óvja az összenyomódástól, hajlódástól, illetve az éles szélektől.
- Ne érintse meg a dugót vizes vagy nedves kézzel, amikor csatlakoztatja az alkalmazást.
- Ne húzza ki a tápkábelt az alkalmazás kihúzásakor.
- Ne porszívózzon fel gyúlékony anyagokat és cigarettahamu porszívózásakor is győződjön meg róla, hogy a hamu már kihűlt.

# 1 Fontos biztonsági és környezetvédelmi utasítások

- Ne porszívózzon fel vizet vagy más folyadékot.
- Védje a készüléket a csapadéktól a páratartalomtól és a hőforrásoktól.
- Soha ne használja vagy tegye a készüléket éghető vagy gyúlékony anyagok közelében.
- Tisztítás és karbantartás előtt kapcsol és húzza ki a készüléket.
- Tisztításhoz ne merítse vízbe a készüléket vagy a tápkábelt.
- Rendszeresen ellenőrizze a készülék gumicsövét. Ha a készülék sérült, akkor ne használja azt és vegye fel a kapcsolatot egy illetékes szervizzel.
- Ne szerelje szét a készüléket.
- Kizárólag az eredeti vagy a gyártó által javasolt alkatrészeket használja.
- Szűrők nélkül ne használja a készüléket; különben megsértheti azt.
- A lépcsők porszívózásakor a készülék soha nem lehet alacsonyabban, mint a felhasználó.
- Ha megtartja a csomagolóanyagokat, akkor tartsa azokat gyermekek által nem hozzáférhető helyen.

## 1.2 A WEEE-irányelvnek való megfelelés és a hulladék termék megsemmisítése:

A termék megfelel az uniós WEEE-irányelv (2012/19/EU) követelményeinek. A terméken megtalálható az elektromos és elektronikus hulladékok besorolására vonatkozó szimbólum (WEEE).



Ez a szimbólum azt jelenti, hogy a terméket nem lehet más háztartási hulladékkal együtt kidobni, amikor megszabadulnánk tőle. A használt elektromos és elektronikai készülékeket hivatalos gyűjtőpontokra kell eljuttatni újrahasznosítás céljából. A gyűjtőpontokkal kapcsolatos információkért forduljon az illetékes helyi hatósághoz vagy a terméket értékesítő eladóhoz. Mindegyik háztartás fontos szerepet játszik a régi készülékek begyűjtésében és újrahasznosításában. A használt berendezések megfelelő leadása megelőzik a környezetünkre és egészségünkre gyakorolt káros hatásokat.

## 1.3 Az RoHS-irányelvnek való megfelelés

Az Ön által megvásárolt termék megfelel az uniós RoHS-irányelv (2011/65/EU) követelményeinek. A termék nem tartalmaz az irányelvben meghatározott káros vagy tiltott anyagokat.

## 1.4 Csomagolási információk



A termék csomagolása a nemzeti környezetvédelmi törvénykezéseknek megfelelő újrahasznosítható anyagokból készült. A csomagolóanyagokat ne a kommunális vagy egyéb hulladékokkal együtt ártalmatlanítsa. Szállítsa el azokat a helyi hatóságok által kijelölt csomagolóanyag gyűjtőpontokra.

## 2. Az Ön porszívója

### 2.1. Áttekintés

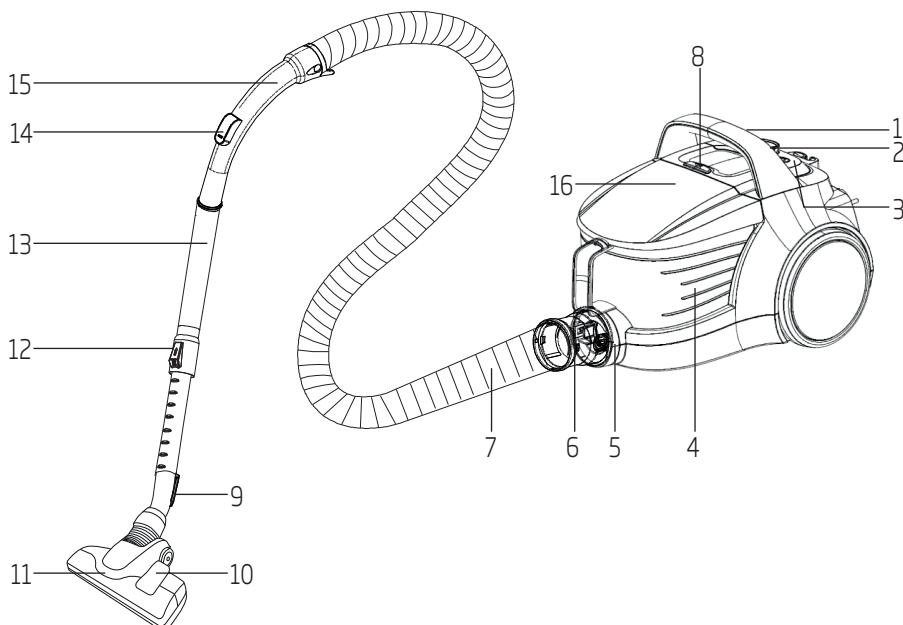

1. Be/Ki gomb
2. Szívóerő beállító gomb
3. Tápkábel-tekerő gomb
4. Portartály
5. Szívófej
6. Gégecső sapka
7. Gégecső
8. Portartály eltávolító gomb
9. Parketta / kárpit kefe parkoló horog
10. Kéfebeállító retesz
11. Nagy teljesítményű parketta / kárpit kefe
12. Teleszkópos csőbeállító retesz
13. Teleszkópos cső
14. Vákuumvezérlés
15. Fogantyú
16. Tetőfedél

### 2.2. Műszaki adatok

**Tápfeszültség:** :  
220-240 V~, 50-60 Hz

**Teljesítmény** : 750 W

**Üzemeltetési sugár** : 9 m

**Hang** : 75 dB(A)

A műszaki és tervezési változások jogát fenntartjuk.

A készüléken vagy más mellékelt nyomtatott dokumentumban található értékeket a vonatkozó szabványoknak megfelelően, laboratóriumokban nyertük. Ezek az értékek a készülék használatától és a környezeti feltételektől függően eltérőek lehetnek.

## 3 Használat

### 3.1 Rendeltetészerű használat

A készülék háztartási használatra lett tervezve és ipari használatra nem alkalmas.

### 3.2 A gégecső rögzítése / eltávolítása

1. A gégecső (7) rögzítéséhez nyomja a gégecső sapkáját (6) a nyíl irányába addig, míg a burkolatnak megfelelően nem helyezkedik el (ekkor kattantást hall).

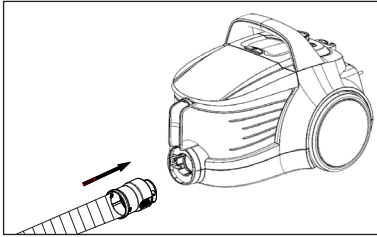

- Ennek megfelelően igazítsa el az alkatrészeket a gégecső sapkáján.
2. A gégecső (7) eltávolításához nyomja meg a gégecső sapkájának (6) oldalán található feloldó gombokat és húzza ki a gumicsövet.

### 3.3 A teleszkópos cső rögzítése / eltávolítása

1. Rögzítse a teleszkópos csövet (13) a fogantyúhoz (15).

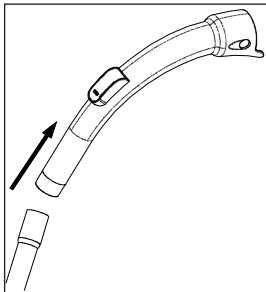

2. Az eltávolításhoz húzza le a teleszkópos csövet (13) a fogantyúról (15).

3. A teleszkópos csövet (13) a teleszkópos cső beállító reteszének (12) hátra és előre húzásával húzhatja ki vagy tolhatja vissza.

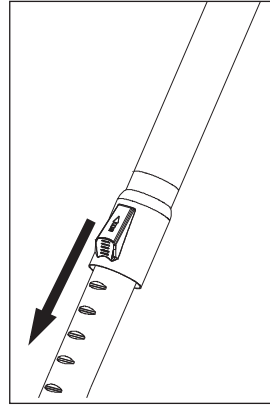

### 3.4 A parketta / kárpit kefe rögzítése / eltávolítása

1. Kapcsolja hozzá a teleszkópos csövet (13) a parketta / kárpit (11) keféhez a nyíl irányába.

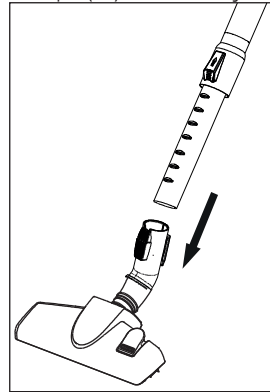

2. A teleszkópos cső (13) eltávolításához húzza le a parketta / kárpit kefééről (11).



### 3.5 A parketta / kárpit kefe beállítása

Nyomja meg a parketta / kárpit kefén (11) elhelyezkedő beállító reteszt (10) és;

- Porszívózzon szilárd talajon vagy parkettán; porszívózás előtt húzza ki a kefét.

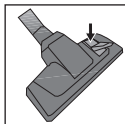

- Porszívózzon a kárpitokon és szőnyegeken; porszívózás előtt tolja vissza a kefét.

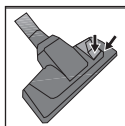

### 3.6 A szívóteljesítmény beállítása

Állítsa be a készülék szívóerejét a tisztítandó felület típusának megfelelően. A szívóerő növeléséhez fordítsa a készülék burkolatán található szívóerő-beállító gombot (2) az óramutató járásával megegyezően. A szívóerő csökkentéséhez fordítsa el a szívóerő-beállító gombot az óramutató járásával ellenkezően.

Négy szívóerő beállítás van:



- Fordítsa a szívóerő-beállító gombot (2) a szőnyeg ikon felé a szőnyegek tisztításához.

#### éco

- Fordítsa a szívóerő-beállító gombot az eco ikon felé a függönyök, terítők és kanapék tisztításához.



- Fordítsa a szívóerő-beállító gombot a parketta ikon felé a szilárd felületek tisztításához.



- Fordítsa a szívóerő-beállító gombot a MAX ikon felé az erősen szennyezett szilárd felületek és szőnyegek tisztításához.

### 3.7 Működés

1. Miután kihúzta a készülék hátlapján található hálózati dugót, csatlakoztassa az készüléket.



**FIGYELEM:** Ha a kábel sárga jelöléséhez ér, ne húzza tovább az alkalmazás kábelét. A sárga jelölés után a piros jelölés következik. A piros jelölés után semmiképp ne húzza tovább.

2. Használja a készüléken található szívóerő-beállító gombot (2) a kívánt szívóerő beállításához (lásd 3.6).
3. A készülék bekapcsolásához nyomja meg a be-/kikapcsoló gombot (1).

### 3.8 Tartozékok

A tartozékok egy darabban lettek megtervezve a helykihasználás és a praktikus használat érdekében.

### Kárpitozott bútor-eszköz



1. Markolja meg a porkefe területéről és lassan húzza hátra.
  - Egy kattánás fog hallatszódni jelezve, hogy a burkolaton lévő gomb beült a résbe.
2. Kapcsolja hozzá a fogantyú végét vagy a teleszkópos csövet (13) a porkefe belső oldalához.
  - Kezdje el a porszívózást.
3. Ha a folyamat befejeződött, húzza le a tartozékot az eltávolításhoz.

### Porkefe



1. Markolja meg a porkefe területéről és lassan húzza hátra.
  - Egy kattanas fog hallatszódni jelezve, hogy a burkolaton lévő gomb beült a részbe.
2. Kapcsolja hozzá a fogantyú végét vagy a teleszkópos csövet (13) a kárpitozott bútor-eszköz belső oldalához.
  - Kezdje el a porszívózást.
3. Ha a folyamat befejeződött, húzza le a tartozékot az eltávolításhoz.

### Hasadék eszköz



1. Ha a tartozék fel van helyezve nyomja meg a burkolaton található gombot és enyhén tolja a záráshoz.
  - Kattani fog.
2. Kapcsolja hozzá a fogantyú végét vagy a teleszkópos csövet (13) a kárpitozott bútor-eszköz belső oldalához.
  - Kezdje el a porszívózást.



**FIGYELEM:** A hasadék eszközt úgy kell beállítani, hogy kívül maradjon.

3. Ha a folyamat befejeződött, húzza le a tartozékot az eltávolításhoz.



**FIGYELEM:** Ne végezzen tisztítást a fogantyú (15) végalkatrészével.

### 3.9 A porszívó kikapcsolása és a parkolás funkció

1. Kapcsolja ki a készüléket a Be-/Kikapcsológombbal (1), majd húzza ki.
2. Nyomja meg a kábel-tekerő gombot (3), hogy feltekerje a kábelt a készülék belsejébe.

#### Függőleges parkolási funkció

Csatolja a parketta / kárpit kefe parkoló horogját (9) a készülék alsó részén található parkoló állásba.

#### Vízszintes parkolási funkció

Csatolja a parketta / kárpit kefe parkoló horogját (9) a készülék hátsó részén található parkoló állásba.

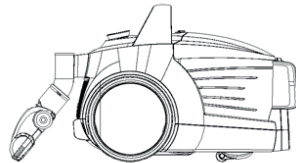

## 4 Tisztítás és ápolás

Tisztítás előtt kapcsolja és húzza ki a készüléket.



**FIGYELEM:** Soha ne használjon gázolajat, oldószert, maró hatású tisztítószerket, fémtárgyakat vagy kemény keféket az alkalmazás tisztításához.

### 4.1. Űrítse ki a portartályt

1. A portartály (4) kivételéhez nyomja meg a portartály kioldó gombot (8) és a szállítófogantyúnál fogva vegye ki a portartályt a nyíl irányában.

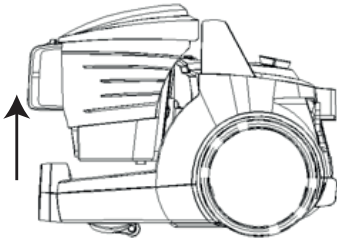

2. Nyissa ki a portartály (4) fedelét a belső retesz megnyomásával és ürítse ki a tartályt.
3. Miután kiürítette a port csukja vissza a portartály (4) fedelét.
  - Egy kattánás fog hallatszódni.
4. Helyezze be a portartályt (4), eltarva azt a fogantyútól.

### 4.2 A szűrők tisztítása



**FIGYELEM:** A szűrők szárításához ne használjon meleg levegőt kibocsátó alkalmazásokat, például hajszárítót vagy fűtőberendezést.



**FIGYELEM:** Ne helyezze be a szűrőket, amíg azok teljesen meg nem száradtak; különben dohos szagot érezhet használat közben, víz szívárogthat az alkalmazás hátlapjából vagy a szűrők megsérülhetnek.



**FIGYELEM:** Miután megszáradtak, illesse a helyükre a szűrőket.

### 4.2.1. Motorvédő szűrő és HEPA szűrő

Ezek a szűrők a portartály (4) hátsó oldalán helyezkednek el.

1. Nyomja meg a portartály eltávolító gombját (8) és vegye ki a portartályt (4).
2. Vegye ki a portartály (4) hátuljánál található HEPA szűrőt és a motorvédő szűrőt.

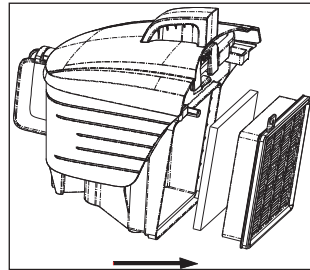

3. Miután folyóvíz alatt kimosta a szivacsvédő szűrőt, enyhén csavarja ki és szárítsa meg (legalább 24 órán át).
4. Rázza le a HEPA bevezető szűrőről a port. Ezután mossa ki a szűrőt a tiszta oldalát hideg folyóvíz alá tartva.
5. Ha kimossa a szűrőt, akkor szárítsa meg szobahőmérsékleten (legalább 24 órán át). Ne használja, amíg teljesen ki nem száradt.

## 4 Tisztítás és ápolás

### 4.2.2 HEPA szűrő és kimeneti szűrő

A HEPA légkivezető szűrő az alkalmazás hátulján található.

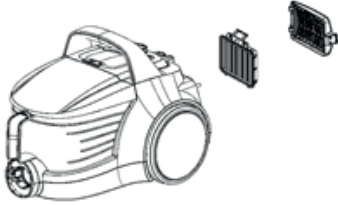

1. Vegye ki a HEPA szűrőt úgy, hogy kihúzza a fogantyújából.
2. Rázza le a HEPA légkivezető szűrőről a port. Ezután mossa ki a szűrőt a tiszta oldalát hideg folyóvíz alá tartva.
3. Ha kimossa a szűrőt, akkor szárítsa meg szobahőmérsékleten (legalább 24 órán át). Ne használja, amíg teljesen ki nem száradt.
4. Távolítsa el a burkolat hátulján található kimeneti szűrőt.
5. Miután folyóvíz alatt kimosta a kimeneti szűrőt, enyhén csavarja ki és szárítsa meg (legalább 24 órán át).

### 4.3 Tárolás

- Ha hosszú ideig nem fogja használni a készüléket, tárolja gondosan.
- Húzza ki a készüléket.
- A készüléket tartsa gyermekek által nem hozzáférhető helyen.

### 4.4 Kezelés és szállítás

- Kezelés és tárolás során tartsa a készüléket az eredeti csomagolásában. A készülék csomagolása megvédi a terméket a fizikai sérülésektől.
- Ne helyezzen nehéz terheket a készülékre vagy a csomagolásra. A készülék megsérülhet.
- Ha leejti a készüléket, azzal működésképtelenné teheti vagy maradandó károsodást okozhat.

# Vă rugăm să citiți mai întâi acest manual!

Stimate client,

Vă mulțumim pentru că ați ales un produs Beko. Sperăm să obțineți cele mai bune rezultate de la produsul dumneavoastră, care a fost fabricat la o calitate înaltă și cu tehnologii performante. În acest scop, vă rugăm să citiți cu grijă și în întregime acest manual de utilizare și toate celelalte documente însoțitoare înainte de a utiliza produsul și să le păstrați pentru consultări ulterioare. Dacă transferați produsul altei persoane, oferiți-i și manualul de utilizare. Urmați instrucțiunile și acordați atenție tuturor informațiilor și avertismentelor din manualul de utilizare.

Nu uitați că acest manual de utilizare poate fi aplicat și altor modele. Diferențele dintre modele sunt descrise în manual în mod explicit.

## Semnificația simbolurilor

Următoarele simboluri sunt utilizate în diverse părți ale acestui manual de utilizare:



Informații importante și sugestii utile cu privire la utilizare.



**AVERTISMENT:** Avertismente pentru situații periculoase referitoare la siguranța vieții și proprietății.



Clasă de protecție pentru șoc electric



Acest produs a fost fabricat în fabrici ecologice moderne, fără a dăuna naturii.

Nu conține PCB.

Această secțiune conține instrucțiuni de siguranță care vă vor ajuta să vă protejați de riscul vătămărilor corporale sau a pagubelor materiale.

Nerespectarea acestor instrucțiuni invalidează garanția furnizată.

## 1.1 Siguranță generală

- Acest produs este conform cu standardele internaționale de siguranță.
- Acest produs poate fi utilizat de copii cu vârsta mai mare de 8 ani și de persoanele care au capacități fizice, percepțive sau mentale reduse sau de către persoanele care nu au experiență sau cunoștințe, atât timp cât aceștia sunt supravegheați și au fost instruiți referitor la utilizarea în siguranță a produsului și a pericolelor întâlnite. Copii nu trebuie să se joace cu produsul. Lucrările de curățare și întreținere nu trebuie să fie efectuate de către copii cu excepția cazului în care sunt supravegheați de către un adult.
- Nu utilizați produsul atunci când cablul de alimentare sau produsul este avariat. Contactați un service autorizat.
- Tensiunea de alimentare a prizelor trebuie să corespundă cu informațiile de pe eticheta produsului.
- Tensiunea de alimentare a produsului trebuie să fie securizată cu o siguranță de minimum 16 A.
- Nu utilizați produsul cu un prelungitor.
- Pentru a evita deteriorarea cablului de alimentare, aveți grijă să nu fie strivit, îndoit sau frecat pe muchii ascuțite.
- Dacă aveți mâinile umede, nu atingeți produsul sau ștecherul acestuia atunci când este conectat la priză.
- În momentul când scoateți din priză, nu trageți de cablu.
- Nu aspirați materiale inflamabile, iar atunci când aspirați cenușa de țigară, asigurați-vă că este stinsă.
- Nu aspirați apă sau alte lichide.

- Protejați aparatul de ploaie, umiditate și surse de căldură.
- Nu utilizați niciodată produsul în locuri în care există materiale combustibile sau inflamabile sau în apropierea acestora.
- Înainte de curățare și întreținere, decuplați produsul.
- Nu imersați produsul sau cablul său în apă.
- Verificați în mod regulat furtunul aparatului. Nu-l utilizați dacă este deteriorat și contactați un service autorizat.
- Nu dezasamblați produsul.
- Utilizați doar componentele originale sau componentele recomandate de către producător.
- Nu utilizați produsul fără filtre, deoarece se poate deteriora.
- Atunci când aspirați scările, produsul trebuie să fie plasat mai jos decât utilizatorul.
- Dacă păstrați materialele de ambalare, depozitați-le în locuri inaccesibile copiilor.

## 1.2 Conformitate cu Directiva WEEE și depozitarea la deșeurile a produsului uzat

Acest produs respectă Directiva UE WEEE (2012/19/UE). Produsul este marcat cu un simbol de clasificare pentru deșeurile electrice și electronice (WEEE).



Acest simbol indică faptul că produsul nu trebuie eliminat cu alte deșeurile menajere la finalul perioadei de utilizare. Dispozitivele utilizate trebuie returnate la punctul special de reciclare de dispozitive electrice și electronice. Pentru a găsi aceste sisteme de colectare contactați autoritățile locale sau distribuitorul de la care a fost achiziționat produsul. Fiecare gospodărie are un rol important în recuperarea și reciclarea electrocasnicilor vechi. Eliminarea corespunzătoare a electrocasnicilor utilizate ajută la prevenirea posibilelor consecințe negative pentru mediu și sănătatea umană.

## 1.3 Conformitate cu Directiva RoHS

Produsul pe care l-ați achiziționat respectă Directiva UE RoHS (2011/65/UE). Nu conține materiale dăunătoare și interzise specificate în Directivă.

## 1.4 Informații despre ambalaj



Ambalajul produsului este fabricat din materiale reciclabile conform Legislației Naționale. Ambalajele nu trebuie aruncate împreună cu gunoierul menajere sau alt tip. Duceți-le la punctele de colectare destinate ambalajelor amenajate de către autoritățile locale.

## 2 Aspiratorul dumneavoastră

### 2.1 Prezentare generală

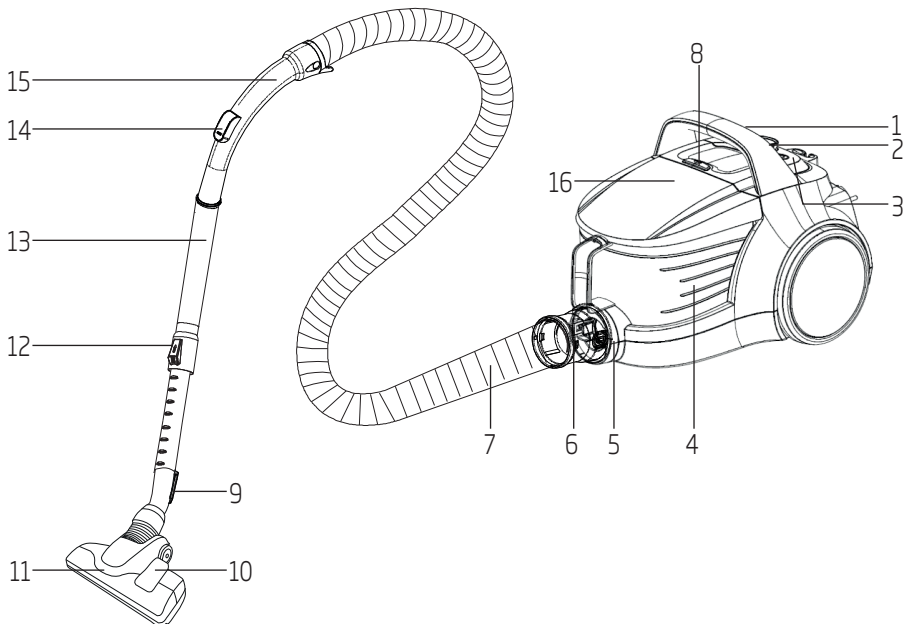

1. Buton Pornit/Oprit
2. Buton de reglare a puterii de aspirare
3. Buton de înfășurare a cablului de alimentare
4. Container de praf
5. Duză de aspirare
6. Racord furtun
7. Furtun
8. Buton extragere recipient de praf
9. Cârlig pentru peria de parchet/covor
10. Clichet reglare perie
11. Perie de înaltă performanță pentru parchet/covor
12. Clemă reglare tub telescopic
13. Tub telescopic
14. Comandă vacuum
15. Mâner
16. Capac superior

### 2.2 Date tehnice

#### Tensiune de alimentare:

220-240 V~, 50-60 Hz

**Putere** : 750 W

**Rază de operare** : 9 m

**Zgomot** : 75 dB(A)

Drepturile pentru efectuarea modificărilor tehnice și de design sunt rezervate.

Valorile care sunt declarate pe etichetele aplicate pe produsul dumneavoastră sau alte documente imprimate furnizate cu acesta reprezintă valorile care au fost obținute în laboratoare conform standardelor corespunzătoare. Aceste valori pot varia în funcție de utilizarea produsului și condițiile ambientale.



## 3 Utilizare

### 3.1 Destinația de utilizare

Produsul a fost conceput pentru uzul casnic și nu este adecvat pentru uz industrial.

### 3.2 Atașarea/detașarea furtunului

1. Pentru atașarea furtunului (7) apăsați racordul acestuia (6) în direcția săgeții până când este aliniat cu carcasa (veți auzi un clic).

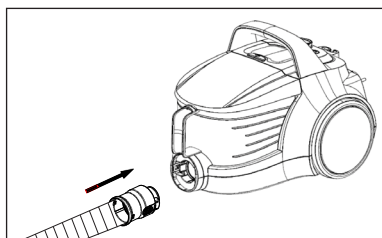

- Proeminențele de pe racord trebuie aliniate în mod corespunzător.
2. Pentru a scoate furtunul (7) apăsați pe butoanele de deblocare de pe laturile racordului furtunului (6) și trageți furtunul.

### 3.3 Atașarea/detașarea tubului telescopic

1. Atașați tubul telescopic (13) la mâner (15).

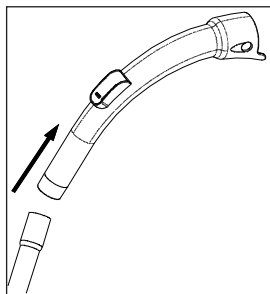

2. Scoateți tubul telescopic (13) din mâner (15) pentru a-l înălțura.

3. Glisați clichetul de reglare a tubului telescopic (13) înainte și înapoi pentru a lungi sau micșora tubul telescopic (12).

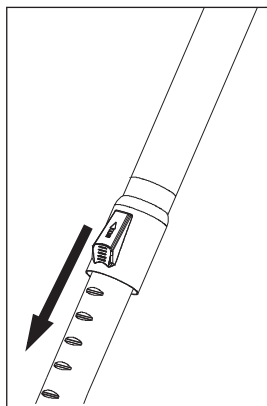

### 3.4 Atașarea/detașarea periei pentru parchet/covor

1. Atașați peria pentru parchet/covor (11) la tubul telescopic (13) în direcția săgeții.

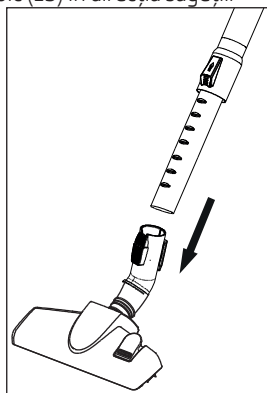

2. Puteți scoate tubul telescopic (13) din peria pentru parchet/covor (11) prin tragerea acestuia.

### 3.5 Reglarea periei pentru parchet/covor

Apăsăți clichetul de reglare (10) de pe peria de parchet/covor (11) și;

- Aspirare pe o suprafață tare și parchet: extindeți peria înainte de aspirare.

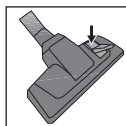

- Aspirare pe covoare și preșuri: retrageți peria înainte de aspirare.

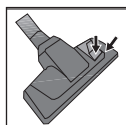

### 3.6 Reglarea puterii de aspirare

Puteți regla puterea de aspirare a produsului în funcție de tipul de suprafață ce urmează a fi curățată. Puteți să creșteți puterea de aspirare rotind în sensul acelor de ceasornic butonul de control al puterii (2) care se află pe aspirator. Pentru scăderea puterii de aspirare, rotiți butonul în sensul invers acelor de ceasornic.

Există patru setări pentru puterea de aspirare:



- Pentru curățarea covoarelor, rotiți butonul de control al puterii de aspirare (2) spre simbolul pentru covor.

#### éco

- Pentru curățarea perdelelor, fețelor de masă și canapelelor, rotiți butonul de control al puterii de aspirare spre simbolul eco.



- Pentru curățarea suprafețelor dure, rotiți butonul de control al puterii de aspirare spre simbolul pentru parchet.



- Pentru curățarea suprafețelor dure și a covoarelor foarte murdare, rotiți butonul de control al puterii de aspirare spre simbolul MAX.

### 3.7 Funcționare

1. După desfășurarea cablului de alimentare localizat în partea posterioară a produsului, conectați produsul.



**AVERTISMENT:** Nu mai trageți cablul produsului atunci când ajunge la semnalul galben localizat pe acesta. După semnul galben vine semnul roșu. Nu trageți mai mult după ce ați ajuns la semnul roșu.

2. Puteți să setați puterea de aspirare dorită rotind butonul de control al puterii (2) care se află pe aspirator (a se vedea 3.6).
3. Apăsăți butonul pornit/oprit (1) pentru a porni aparatul.

### 3.8 Accesorii

Accesoriile au fost concepute dintr-o singură bucată, pentru a economisi spațiu și a permite o utilizare practică.

### Accesoriu de aspirare pentru mobila tapițată



1. Apucați-l din zona periei pentru praf și trageți-l înapoi încet.
  - Se va auzi un clic, indicând că butonul de pe aspirator se află în locașul lui.

## 3 Utilizare

2. Atașați capătul mânerului sau tubul telescopic (13) la partea interioară a periei pentru praf.
  - Acum puteți începe să aspirați.
3. Atunci când ați terminat de aspirat, trageți de accesoriu pentru a-l scoate.

### Peria pentru praf



1. Apucați-l din zona periei pentru praf și trageți-l înapoi încet.
  - Se va auzi un clic, indicând că butonul de pe aspirator se află în locașul lui.
2. Atașați capătul mânerului sau tubul telescopic (13) la partea interioară a accesoriului de aspirare pentru mobila tapițată.
  - Acum puteți începe să aspirați.
3. Atunci când ați terminat de aspirat, trageți de accesoriu pentru a-l scoate.

### Accesoriu pentru spații înguste



1. Dacă accesoriul este pornit, apăsați butonul de pe corpul aspiratorului și împingeți-l ușor pentru a-l închide.
  - Se va auzi un clic.
2. Atașați capătul mânerului sau tubul telescopic (13) la partea interioară a accesoriului de aspirare pentru mobila tapițată.
  - Acum puteți începe să aspirați.



**AVERTISMENT:** Accesoriul pentru spații înguste trebuie reglat astfel încât să rămână în afară.

3. Atunci când ați terminat de aspirat, trageți de accesoriu pentru a-l scoate.



**AVERTISMENT:** Nu efectuați curățarea prin utilizarea componentei finale a mânerului (15).

### 3.9 Oprirea aspiratorului și caracteristica de poziționare

1. Opriți produsul utilizând butonul pornit/oprit (1) și scoateți-l din priză.
2. Apăsați butonul de înfășurare a cablului de alimentare (3) pentru a introduce cablul în aparat.

#### Caracteristica de poziționare verticală

Atașați cârligul periei de parchet/covor (9) de fanta de poziționare localizată în partea inferioară a produsului.

#### Caracteristica de poziționare orizontală

Atașați cârligul periei de parchet/covor (9) de fanta de poziționare localizată în partea posterioară a produsului.

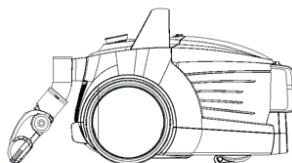

## 4 Curățarea și îngrijirea

Înainte de curățare, opriți produsul și scoateți-l din priză.



**AVERTISMENT:** Nu utilizați niciodată benzină, solvent, agenți abrazivi de curățare, obiecte metalice sau raclete dure pentru curățarea produsului.

### 4.1 Curățarea recipientului de praf

1. Apăsăți pe butonul de eliberare a recipientului de praf (8) pentru a scoate recipientul de praf (4) și scoateți-l în direcția specificată de săgeată prin prinderea mânerului de transport.

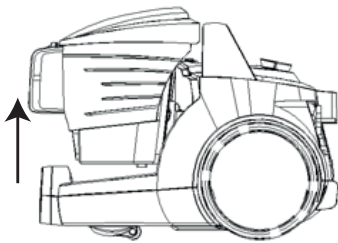

2. Deschideți capacul recipientului de praf (4) apăsând clichetul de reglare și goliți-l.
3. După ce l-ați golit de praf, închideți capacul recipientului (4).  
– Se va auzi un clic.
4. Introduceți recipientul de praf (4) la locul său ținându-l de mâner.

### 4.2 Curățarea filtrelor



**AVERTISMENT:** Nu utilizați aparate ce produc aer cald cum ar fi uscătorul de păr sau radiatorul pentru uscarea filtrelor.



**AVERTISMENT:** Nu montați filtrele fără a le usca complet; în caz contrar mirosul de umezeală poate apărea în timpul utilizării, apa se poate scurge din partea posterioară a produsului și filtrele se pot deteriora.



**AVERTISMENT:** Fixați filtrele la locurile lor după uscare.

#### 4.2.1 Filtrul de protecție a motorului și filtrul HEPA

Aceste filtre sunt amplasate în partea din spate a recipientului de praf (4).

1. Apăsăți pe butonul de eliberare a recipientului de praf (8) pentru a scoate recipientul de praf (4).
2. Scoateți filtrul HEPA și filtrul de protecție a motorului din spatele recipientului de praf (4).

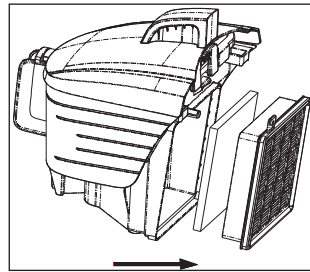

3. După ce ați spălat filtrul de protecție sub formă de burete sub jet de apă, stoarceți-l ușor și lăsați-l să se usuce (minimum 24 h).
4. Scuturați filtrul HEPA de la admisie pentru a elimina praful de pe acesta. Îl puteți apoi spăla menținându-l cu partea curată sub jet de apă rece.
5. Dacă spălați filtrul HEPA, uscați-l la temperatura camerei (timp de minimum 24 h). Nu îl folosiți fără a vă asigura că este complet uscat.

## 4 Curățarea și îngrijirea

### 4.2.2 Filtrul HEPA și filtrul de refulare

Filtrul HEPA de refulare este amplasat în partea din spate a produsului.

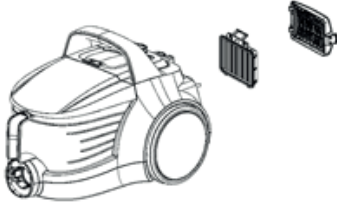

1. Scoateți filtrul HEPA prin apucarea acestuia de mâner.
2. Scuturați filtrul HEPA de refulare pentru a elimina praful de pe acesta. Îl puteți apoi spăla menținându-l cu partea curată sub jet de apă rece.
3. Dacă spălați filtrul HEPA, uscați-l la temperatura camerei (timp de minimum 24 h). Nu îl folosiți fără a vă asigura că este complet uscat.
4. Scoateți filtrul de refulare amplasat în spatele capacului.
5. După ce ați spălat filtrul de refulare sub jet de apă, stoarceți-l ușor și lăsați-l să se usuce (minimum 24 h).

### 4.3 Depozitarea

- Dacă intenționați să nu utilizați produsul pentru o perioadă lungă de timp, depozitați-l cu grijă.
- Scoateți produsul din priză.
- Păstrați produsul într-un loc inaccesibil copiilor.

### 4.4 Manevrarea și transportul

- În timpul manevrării și transportului, transportați produsul în ambalajul său original. Ambalajul produsului îl protejează împotriva deteriorării fizice.
- Nu plasați obiecte grele pe produs sau pe ambalaj. Produsul se poate deteriora.
- Lovirea produsului îl poate face nefuncțional sau poate cauza deteriorarea iremediabilă.



# CERTIFICAT DE GARANȚIE

Tensiune de alimentare/frecvență: 220-240V~, 50-60Hz  
Importator: ARCTIC S.A., Găești, Dâmbovița, str. 13 Decembrie nr. 210, email: office@arctic.ro

**TIP:**  Aspirator  Fier /Stație de călcat  Radiator electric  
 Aerotermă  Ventilator

Model / Serie:.....

## VÂNZĂTOR

Nr. factură:.....Data: .....

Vânzător (firma, localitatea): .....

## CUMPĂRĂTOR

Nume .....Localitatea .....

Str. ....Nr. ....Bloc .....Sc. ....Et. ....Ap. ....

Județ ..... Telefon .....E-mail .....

S-a efectuat proba de funcționare a aparatului, s-a prezentat modul de folosire, s-au predat instrucțiunile de utilizare și toate accesoriile. Am primit aparatul în perfectă stare de funcționare.

Stimați clienți,

La cumpărare vă recomandăm să solicitați efectuarea probei de funcționare și să verificați existența instrucțiunilor de utilizare și a accesoriilor.

Pentru a putea beneficia de toate avantajele produselor și serviciilor noastre vă rugăm:

- să citiți cu atenție și să respectați recomandările prezentate în "Instrucțiunile de utilizare".
- să păstrați cu grijă acest certificat pentru a-l putea prezenta (împreună cu documentul fiscal de achiziție), personalului SERVICE, la orice sesizare efectuată în perioada de garanție.

Vă mulțumim că ați optat pentru cumpărarea unui produs Beko!

**Durata medie de utilizare a produsului este de 5 ani!**  
**Perioada de garanție legală de conformitate este de 2 ani de la intrarea produsului în posesia consumatorului.**

Art. 22, alin. 3-6, din L449/2003, modificata de OG 9/2016:

- (3) Timpul de nefuncționare din cauza lipsei de conformitate apărute în cadrul termenului de garanție prelungeste termenul de garanție legală de conformitate și cel al garanției comerciale și curge, după caz, din momentul la care a fost adusă la cunoștință vânzătorului lipsa de conformitate a produsului sau din momentul prezentării produsului la vânzător/unitatea service până la aducerea produsului în stare de utilizare normală și, respectiv, al notificării în scris în vederea ridicării produsului sau predării efective a produsului către consumator.

- (4) Produsele de folosință îndelungată care înlocuiesc produsele defecte în cadrul termenului de garanție vor beneficia de un nou termen de garanție care curge de la data preschimbării produsului.

- (5) Produsele de folosință îndelungată defectate în termenul de garanție legală de conformitate, atunci când nu pot fi reparate sau când durata cumulată de nefuncționare din cauza deficiențelor apărute în termenul de garanție legală de conformitate depășește 10% din durata acestui termen, la cererea consumatorului, vor fi înlocuite de vânzător sau acesta va restitui consumatorului contravaloarea produsului respectiv.

- (6) Termenul de garanție curge de la data intrării bunului respectiv în posesia consumatorului, inclusiv pentru bunurile noi de folosință îndelungată, obținute prin tragere la sorți la tombole, câștigate la concursuri și similare sau acordate cu reducere de preț ori gratuit de către operatorii economici.

Garanția oferită de producător nu exclude garanția de viciu ascuns, conform OG 21/1992 (R2) privind protecția consumatorului și Codul Civil.



Service-ul acestui produs este asigurat de ARCTIC S.A. cu sediul în Găești, Dâmbovița, str. 13 Decembrie nr. 210. • \*9010 • www.arctic.ro • www.beko.ro • e-mail: service@beko.ro  
Program Call Center: Luni - Vineri 08:30 - 20:00; Sâmbătă 08:30 - 17:00

## UNITĂȚILE SERVICE ALE ARCTIC S.A. EXECUTĂ REPARAȚII ÎN TERMENUL DE GARANȚIE ȘI ÎN AFARA ACESTUIA

Nr. crt.	Data Reclamației	Data primirii în reparație	Reparat			Reparația curentă și/sau componenta înlocuită	Prelungirea termenului de garanție	Efectuarea verificării	
			Programat	Data ridicării aparatului	Cauza întâzierii			SERVICE	CLIENT

### **CONDITII DE GARANȚIE LEGALĂ DE CONFORMITATE ȘI GARANȚIE COMERCIALĂ:**

Pentru orice defecțiune aparută în perioada de garanție sau post garanție, apelați la magazinul de unde a fost achiziționat produsul sau direct la Call Center Arctic.

Prelungirea termenului de garanție se va înscris în certificatul de garanție de către unitatea SERVICE care a efectuat reparația.

Garanția acoperă repararea și/sau înlocuirea pieselor constatate ca defecte (necauzate de consumator) de către tehnicienii Service.

Termenul de realizare a operațiilor de reparare, înlocuire sau întreținere este de 15 zile calendaristice de la data la care cumpărătorul a sesizat defecțiunea la magazinul de unde a achiziționat produsul sau direct la Call Center Arctic.

### **Reclamațiile referitoare la aspectele prevăzute mai jos, se rezolvă numai contra cost:**

- a) nefuncționarea lămpilor de iluminare;
- b) accesoriile care nu au defecte ascunse de material constatate de tehnicienii Service;
- c) piesele și accesoriile care prezintă lovituri, zgărieturi, spărturi sau deformări.

### **PRODUSUL NU BENEFICIAZĂ DE GARANȚIE LEGALĂ DE CONFORMITATE ȘI DE GARANȚIE COMERCIALĂ ÎN URMĂTOARELE CAZURI:**

1. Nu au fost respectate instrucțiunile de transport, manipulare, instalare, utilizare și întreținere prescise.
2. Subansamblurile și accesoriile casabile care se deteriorează în timpul transportului vor fi înlocuite de vânzător (în cazul în care asigură transportul).
3. Garanția nu se acordă subsansamblelor și accesoriilor casabile ale produselor care suferă deteriorări din vina consumatorului.
4. Tensiunea de alimentare are valori care nu se încadrează în limitele prevăzute de standarde (SREN 50160).
5. Instalația electrică a utilizatorului prezintă improvizații sau neconformități.
6. Produsul a fost folosit în alte scopuri decât cel pentru care a fost proiectat.
7. Produsul a suportat intervenții (reparații, modificări) din partea unor persoane neautorizate de producător.

**Drepturile consumatorului sunt cele prevăzute în Legea 449/2003 (republicată) și OG 21/1992 (republicată).**

# Najprej preberite priročnik za uporabo!

Spoštovana stranka,

Zahvaljujemo se vam, da ste se odločili za nakup izdelka Beko. Upamo, da bo izdelek, ki je bil izdelan z visokokakovostno in najnovejšo tehnologijo, upravičil vaše zaupanje. Zato pred uporabo naprave preberite celoten uporabniški priročnik in vso ostalo priloženo dokumentacijo ter jo shranite kot referenco za prihodnjo uporabo. Če napravo predate nekemu drugemu, zraven priložite še uporabniški priročnik. Upoštevajte navodila ter vse informacije in opozorila v uporabniškem priročniku.

Upabniški priročnik se nanaša tudi na druge modele. Razlike med posameznimi modeli so natančno navedene v priročniku.

## Pomen simbolov

Naslednji simboli so uporabljeni v različnih razdelkih tega priročnika:



Pomembne informacije in uporabni nasveti o uporabi.



**OPOZORILO:** Opozorila za nevarne situacije, ki zadevajo varnost za življenje in lastnino.



Varnostni razred za električni udar.



Ta izdelek je bil izdelan v okolju prijaznih in sodobnih proizvodnih obratih, brez kakršne koli škode za naravo.

Ne vsebuje PCB.



# 1 Pomembna navodila za varnost in okolje

V tem poglavju so varnostna navodila za zaščito pred telesnimi poškodbami in stvarno škodo.

Neupoštevanje teh navodil izniči vsako garancijo.

## 1.1 Splošna varnost

- Ta naprava je v skladu z mednarodnimi varnostnimi standardi.
- Otroci od 8. leta starosti ter osebe z zmanjšanimi fizičnimi, senzornimi ali psihičnimi sposobnostmi ali s pomanjkanjem izkušenj in znanja lahko napravo uporabljajo le, če so pod nadzorom ali pa so prejeli ustrezna navodila glede varne uporabe naprave in razumejo nevarnosti, ki so povezane z uporabo le-te. Otroci se ne smejo igrati z napravo. Otroci ne smejo izvajati čiščenja in vzdrževanja, razen če so pod nadzorom odraslih.
- Ne uporabljajte naprave, če sta napajalni kabel ali naprava sama poškodovana. Obrnite na pooblaščen servis.
- Omrežje napajanja mora biti v skladu s podatki, ki so na voljo na ploščici s tehničnimi navedbami na napravi.
- Omrežna napetost naprave mora biti zavarovana vsaj s 16-ampersko varovalko.
- Ne uporabljajte naprave s podaljševalnim kablom.
- Da električnega kabla ne bi poškodovali, ga ne stiskajte, upogibajte ter preprečite, da bi se drgnil ob ostre robove.
- Naprave se nikoli ne dotikajte z vlažnimi ali mokrimi rokami.
- Med odklapanjem naprave nikoli ne vlecite za napajalni kabel.
- Ne sesajte vnetljivih materialov in ko sesate cigaretni pepel, se prepričajte, da je ohlajen.
- Ne sesajte vode ali drugih tekočin.
- Napravo zaščitite pred dežjem, vlago in viri toplote.
- Naprave nikoli ne uporabljajte v ali v bližini mest, kjer se nahajajo gorljivi ali vnetljivi materiali.

# 1 Pomembna navodila za varnost in okolje

- Pred začetkom čiščenja ali vzdrževanja izklopite napravo iz omrežja.
- Naprave ali njenega napajalnega kabla nikoli ne čistite tako, da ju potopite v vodo.
- Redno pregledujte cev naprave. Če je poškodovana, naprave ne uporabljajte in se obrnite na pooblaščen servis.
- Naprave ne razstavljajte.
- Uporabljajte samo originalne dele ali dele, ki jih priporoča proizvajalec.
- Naprave ne uporabljajte brez filtrov; v nasprotnem primeru se lahko poškoduje.
- Med sesanjem stopnic mora biti naprava pod uporabnikom.
- Embalažni material shranjujte izven dosega otrok.

## 1.2 Skladnost z direktivo OEE0 in odstranjevanjem odpadnih izdelkov:

Izdelek je v skladu z direktivo EU OEE0 (2012/19/EU). Izdelek vsebuje simbol za razvrstitev odpadne električne in elektronske opreme (OEE0).



Ta simbol označuje, da ta izdelek ne sme biti odložen skupaj z ostalimi gospodinjskimi odpadki po poteku roka trajanja. Uporabljen napravo je treba vrniti v pooblaščen zbirni center za reciklažo električnih in elektronskih naprav. Več o zbirnih sistemih lahko najdete, če kontaktirate vaše lokalne oblasti ali distributerje od katerih ste nakupili vaš izdelek. Vsako gospodinjstvo igra pomembno vlogo v prenovi in reciklaži stare naprave. Ustrezno odlaganje uporabljene naprave pomaga pri varstvu pred morebitnimi negativnimi vplivi na okoljevarstvo in zdravje človeka.

## 1.3 Skladnost z direktivo RoHS

Izdelek, ki ste ga kupili, je v skladu z direktivo EU RoHS (2011/65/EU). Ne vsebuje škodljivih in prepovedanih materialov, ki so navedeni v direktivi.

## 1.4 Podatki o embalaži



Embalaža izdelka je izdelan iz materiala, ki ga je mogoče reciklirati, v skladu z našimi nacionalnimi okoljskimi predpisi. Embalažnega materiala ne odlagajte skupaj z gospodinjskimi ali drugimi odpadki. Odnosite ga na zbirna mesta za embalažni material, ki so jih določile lokalne oblasti.

## 2 Sesalnik

### 2.1 Pregled

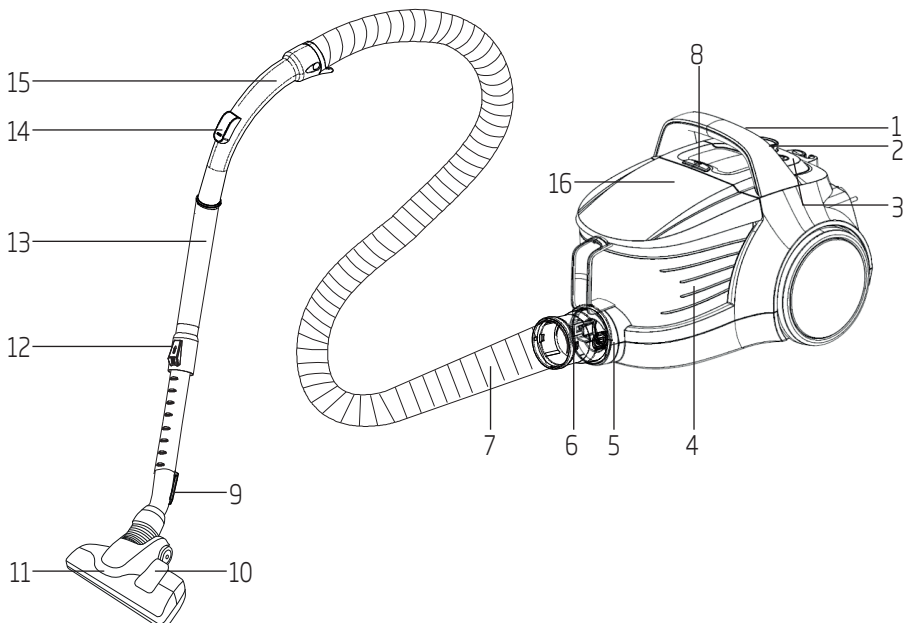

1. Gumb za vklop/izklop
2. Gumb za nastavev moči sesanja
3. Gumb za navijanje napajalnega kabla
4. Posoda za prah
5. Sesalna šoba
6. Pokrovček cevi
7. Cev
8. Gumb za sprostitvev posode za prah
9. Kavelj za pospravljanje krtače za parket/preprogo
10. Zapah za nastavev krtače
11. Visokozmogljiva krtača za parket/preprogo
12. Zapah za nastavev teleskopske cevi
13. Teleskopska cev
14. Nadzor moči sesanja
15. Ročaj
16. Zgornji pokrov

### 2.2 Tehnični podatki

#### Napajalna napetost:

220-240 V~, 50-60 Hz

**Moč** : 750 W

**Doseg delovanja** : 9 m

**Hrup** : 75 dB(A)

Pridržujemo si pravico do tehničnih in oblikovnih sprememb.

Vrednosti, ki so navedene na oznakah na izdelku ali drugih tiskanih dokumentih, ki so priloženi izdelku, predstavljajo vrednosti, ki so bile pridobljene v laboratorijih, ki so v skladu z veljavnimi standardi. Te vrednosti se lahko razlikujejo glede na uporabo naprave in pogoje v prostoru.

## 3 Uporaba

### 3.1 Namen uporabe

Ta naprava je oblikovana za uporabo v gospodinjstvu in ni primerna za industrijsko uporabo.

### 3.2 Pritrjevanje/ odstranjevanje cevi

1. Če želite pritrditi cev (7), povlecite pokrovček cevi (6) v smeri puščice, dokler ni poravnana z ohišjem (slišali boste klik).

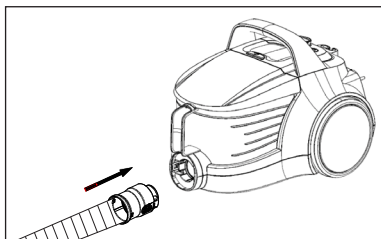

- Štrleči deli na pokrovčku cevi morajo biti ustrezno poravnani.
2. Če želite odstraniti cev (7), pritisnite gumbe za odklepanje na straneh pokrovčka cevi (6) in povlecite cev.

### 3.3 Pritrjevanje/ odstranjevanje teleskopske cevi

1. Teleskopsko cev (13) pritrdite na ročaj (15).

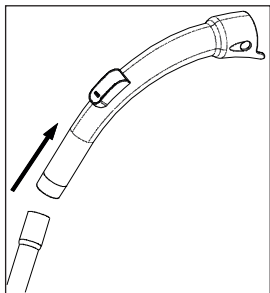

2. Teleskopsko cev (13) povlecite z ročaja (15) in jo odstranite.

3. Teleskopsko cev (13) lahko podaljšate ali skrajšate, tako da zdrsnete zapah za nastavitev teleskopske cevi (12) nazaj in naprej.

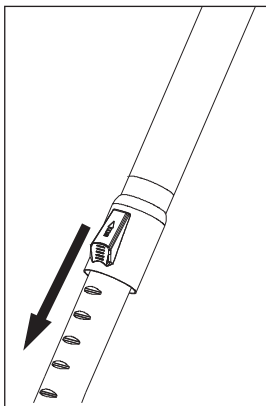

### 3.4 Pritrjevanje/ odstranjevanje krtače za parket/preprogo

1. Teleskopsko cev (13) pritrdite na krtačo za parket/preprogo (11) v smeri puščice.

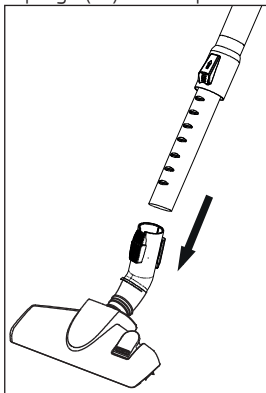

2. Teleskopsko cev (13) lahko odstranite s krtače za parket/preprogo (11), tako da jo povlečete.

## 3 Uporaba

### 3.5 Namestitev krtače za parket/preprogo

Pritisnite zapah za nastavitev (10), ki se nahaja na krtači za parket/preprogo (11), in:

- Sesanje trdih tal in parketa: krtačo pred sesanjem podaljšajte.

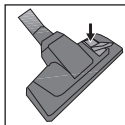

- Sesanje preprog: krtačo pred sesanjem skrajšajte.

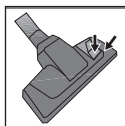

### 3.6 Nastavitev moči sesanja

Moč sesanja lahko prilagodite v skladu z vrsto površine, ki jo nameravate sesati. Moč sesanja lahko povečate z obračanjem gumba na nastavitev moči sesanja (2), ki se nahaja na ohišju naprave, v smeri urnega kazalca. Če želite zmanjšati moč sesanja, obrnite gumb za nastavitev moči sesanja v nasprotni smeri urnega kazalca.

Obstajajo štiri nastavitve moči sesanja:



- Za čiščenje preprog obrnite gumb za nastavitev moči sesanja (2) proti ikoni za preprogo.

#### ēčo

- Za čiščenje zaves, namiznih prtov in kavčev obrnite gumb za nastavitev moči sesanja proti ikoni za eko.



- Za čiščenje trdih površin obrnite gumb za nastavitev moči sesanja proti ikoni za parket.



- Za čiščenje močno umazanih trdih površin in preprog obrnite gumb za nastavitev moči sesanja proti ikoni MAX.

### 3.7 Delovanje

1. Povlecite napajalni kabel na hrbtni strani naprave in vključite napravo v napajanje.



**OPOZORILO:** Prenehajte vleči, ko zagledate rumeno oznako na kablu. Za rumeno oznako se prikaže rdeča oznaka. Ne vlecite več, ko pridete do rdeče oznake.

2. Želena moč sesanja lahko nastavite z gumbom na nastavitev moči sesanja (2), ki se nahaja na napravi (glejte 3.6).
3. Za vklop naprave pritisnite gumb za vklop/izklop (1).

### 3.8 Nastavki

Nastavki so bili zasnovani v enem kosu, da prihranijo prostor in omogočijo praktično uporabo.

### Nastavek za oblazinjeno pohištvo



1. Primite območje krtače za prah in ga počasi povlecite nazaj.
  - Zaslíšali boste klik, kar pomeni, da se je gumb na ohišju namestil v svojo režo.
2. Konec ročaja ali teleskopsko cev (13) pritrdite na notranjo stran krtače za prah.
  - Zdaj lahko začnete sesati.
3. Ko je postopek končan, povlecite nastavek in ga odstranite.

## 3 Uporaba

### Krtača za prah



1. Primate območje krtače za prah in ga počasi povlecite nazaj.
  - Zaslišali boste klik, kar pomeni, da se je gumb na ohišju namestil v svojo režo.
2. Konec ročaja ali teleskopsko cev (13) pritrдите na notranjo stran nastavka za oblazinjeno pohišstvo.
  - Zdaj lahko začnete sesati.
3. Ko je postopek končan, povlecite nastavek in ga odstranite.

### Nastavek za špranje



1. Če je nastavek nameščen, pritisnite gumb, ki se nahaja na ohišju, in ga rahlo zaprite.
  - Gumb se zaskoči.
2. Konec ročaja ali teleskopsko cev (13) pritrдите na notranjo stran nastavka za oblazinjeno pohišstvo.
  - Zdaj lahko začnete sesati.



**OPOZORILO:** Nastavek za špranje mora biti prilagojen tako, da ostane zunaj.

3. Ko je postopek končan, povlecite nastavek in ga odstranite.



**OPOZORILO:** Naprave ne čistite z uporabo končnega dela ročaja (15).

### 3.9 Izklop in pospravljanje sesalnika

1. Napravo izklopite s stikalom za vklop/izklop (1) in jo izključite iz napajanja.
2. Pritisnite gumb za navijanje kabla (3) in navijte kabel v notranjost naprave.

#### Funkcija navpičnega pospravljanja

Kavelj krtače za parket/preprogo (9) pritrдите na kanal za pospravljanje, ki se nahaja na spodnjem delu naprave.

#### Funkcija vodoravnega pospravljanja

Kavelj krtače za parket/preprogo (9) pritrдите na kanal za pospravljanje, ki se nahaja na zadnjem delu naprave.

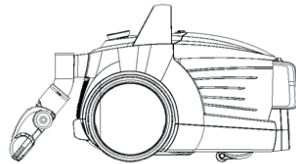

## 4 Čiščenje in vzdrževanje

Pred začetkom čiščenja izključite in odklopite napravo iz napajanja.



**OPOZORILO:** Za čiščenje naprave ne uporabljajte bencina, topil ali abrazivnih čistil, kovinskih predmetov ali trdih krtač.

### 4.1 Praznjenje posode za prah

1. Pritisnite gumb za sprostitvev posode za prah (8), da jo odstranite (4). To storite tako, da jo držite za njen nosilni ročaj in jo odstranite v smeri puščice.

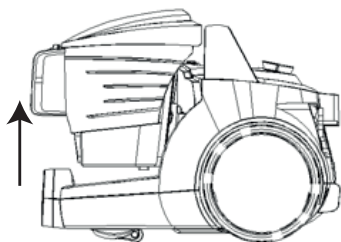

2. S pritiskom notranjega zapaha odprite pokrov posode za prah (4) in posodo izpraznite.
3. Ko izpraznite posodo za prah, zaprite njen pokrov (4).  
– Slišali boste klik.
4. Posodo za prah (4) vstavite na njeno mesto, pri tem pa jo držite za ročaj.

### 4.2 Čiščenje filtrov



**OPOZORILO:** Za sušenje filtrov ne uporabljajte naprav, ki oddajajo vroč zrak, kot je sušilnik las ali grelnik.



**OPOZORILO:** Filtrov ne nameščajte, če niso popolnoma suhi; v nasprotnem primeru se lahko med delovanjem pojavi vonj po vlagi, voda lahko odteka iz hrbtne strani naprave ali pa se poškodujejo filtri.



**OPOZORILO:** Ko se filtri posušijo, jih pritrdite na njihovo mesto.

### 4.2.1 Filter za zaščito motorja in filter HEPA

Filtri se nahajajo na zadnji strani posode za prah (4).

1. Pritisnite gumb za sprostitvev posode za prah (8) ter odstranite posodo (4).
2. Odstranite filter HEPA in filter za zaščito motorja na zadnji strani posode za prah (4).

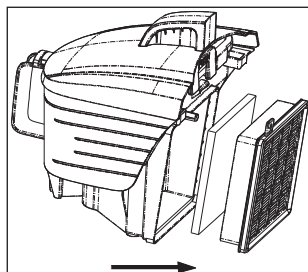

3. Gobasti zaščitni filter umijte pod tekočo vodo, ga nežno ožemite in pustite, da se posuši (najmanj 24 ur).
4. Stresite vhodni filter HEPA, da z njega odstranite prah. Nato ga lahko umijete, tako da njegovo čisto stran držite pod mrzlo tekočo vodo.
5. Če filter HEPA umijete, ga pustite, da se posuši na sobni temperaturi (najmanj 24 ur). Počakajte, da se popolnoma posuši, in ga šele nato ponovno uporabite.

## 4 Čiščenje in vzdrževanje

### 4.2.2 Filter HEPA in izhodni filter

Izhodni filter HEPA se nahaja na zadnji strani naprave.

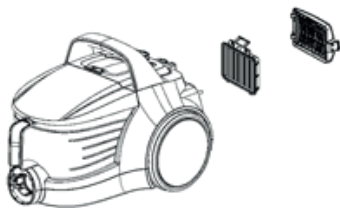

1. Filter HEPA odstranite tako, da ga povlečete iz ročaja.
2. Stresite izhodni filter HEPA, da z njega odstranite prah. Nato ga lahko umijete, tako da njegovo čisto stran držite pod mrzlo tekočo vodo.
3. Če filter HEPA umijete, ga pustite, da se posuši na sobni temperaturi (najmanj 24 ur). Počakajte, da se popolnoma posuši, in ga šele nato ponovno uporabite.
4. Odstranite izhodni filter na zadnji strani pokrova.
5. Izhodni filter umijte pod tekočo vodo, ga nežno ožemite in pustite, da se posuši (najmanj 24 ur).

### 4.3 Shranjevanje

- Če naprave ne želite uporabljati dlje časa, jo skrbno shranite.
- Izključite napravo iz omrežja.
- Napravo shranjujte izven dosega otrok.

### 4.4 Premikanje in prevoz

- Med premikanjem in prevozom naprave jo prenašajte v originalni embalaži. Embalaža ščiti napravo pred fizičnimi poškodbami.
- Na napravo ali embalažo ne polagajte težkih bremen. Naprava se lahko poškoduje.
- Padeč naprave lahko povzročijo nedelovanje ali trajno okvaro.



# ¡Lea este manual antes de utilizar el aparato!

Estimado cliente:

Gracias por elegir un aparato Beko. Esperamos que obtenga los mejores resultados de su aparato, ya que ha sido fabricado con gran calidad y con tecnología de última generación. Por esta razón, lea este manual del usuario y todos los demás documentos adjuntos antes de utilizar el aparato y guárdelo como referencia para futuras consultas. Si va a entregar este aparato a otra persona, proporciónese también el manual del usuario. Siga las instrucciones prestando especial atención a toda la información y advertencias incluidas en el manual del usuario.

## Significado de los símbolos

Los siguientes símbolos se usan en las diversas secciones del presente manual:

	Información importante y consejos útiles sobre su uso.
--	--

	<b>ATENCIÓN:</b> Advertencias de situaciones peligrosas sobre la seguridad de las personas y la propiedad.
--	--

	Vidrio de protección contra descargas eléctricas.
--	---



Este producto se ha fabricado en plantas de fabricación modernas y que hacen uso de procesos respetuosos con el medio ambiente.

El producto no contiene PCB.

Esta sección contiene instrucciones de seguridad que ayudarán a la protección contra los riesgos de lesiones personales o daño a la propiedad.

El incumplimiento de estas instrucciones causará la pérdida de la garantía.

## 1.1 Seguridad general

- Este aparato cumple con las normas de seguridad internacionales.
- Este aparato puede ser utilizado por niños mayores de 8 años y por personas con capacidades físicas, sensoriales o mentales reducidas o con falta de experiencia y conocimientos, siempre que estén bajo supervisión o hayan recibido instrucciones pertinentes sobre el uso del aparato de manera segura y comprendan los peligros que conlleva. No deje que los niños jueguen con el aparato. La limpieza y mantenimiento del usuario no deben ser realizados por niños sin supervisión.
- Si está dañado el cable de alimentación o el mismo aparato, no lo utilice. Contacte con un servicio de atención al cliente autorizado.
- Su fuente de alimentación debe ser conforme a la información en la placa de datos del aparato.
- La fuente de alimentación en la que piensa utilizar el aparato debe protegerse con un fusible de 16 A como mínimo.
- No utilice este aparato con un cable alargador.
- Para evitar cualquier daño en el cable de corriente, evite que quede atrapado, doblado, o rozado con superficies con bordes cortantes.
- No toque el enchufe cuando el aparato está enchufado si sus manos están húmedas o mojadas.
- No tire del cable de alimentación cuando desenchufe el aparato.
- No aspire materiales inflamables y al aspirar cenizas de cigarro, asegúrese de que se haya enfriado.
- No aspire agua u otros líquidos.
- Proteja el aparato de la lluvia, la humedad y las fuentes de calor.
- No utilice nunca el aparato en lugares con materiales combustibles o inflamables, o cerca de ellos.
- Desenchufe el aparato antes de realizar tareas de limpieza y mantenimiento.

- No sumerja el aparato o el cable de alimentación en agua para su limpieza.
- Compruebe regularmente la manguera del aparato. No use el aparato si la manguera presenta daños y póngase en contacto con un servicio autorizado.
- No desmonte el aparato.
- Sólo use las piezas originales o las piezas recomendadas por el fabricante.
- No utilice el aparato sin filtros; de lo contrario, podría dañarlo.
- Al aspirar una escalera, el aparato debe estar colocado por debajo del usuario.
- Si guarda el material de embalaje, manténgalo fuera del alcance de los niños.

## 1.2 Conformidad con la Directiva RAEE y la eliminación de los desechos del producto

Este producto cumple con la Directiva RAEE de la UE (2012/19/UE). Este producto lleva un símbolo de clasificación para residuos de aparatos eléctricos y electrónicos (RAEE).



En la fabricación de este producto se han Este símbolo indica que este producto no debe eliminarse con otros desechos domésticos al final de su vida útil. El dispositivo usado debe ser devuelto al punto de recogida oficial para el reciclaje de los dispositivos eléctricos y electrónicos. Para encontrar estos sistemas de recogida, por favor, póngase en contacto con las autoridades locales o con el distribuidor donde se compró el producto. Cada hogar desempeña un papel importante en la recuperación y el reciclaje de los aparatos antiguos. La eliminación adecuada de los aparatos usados ayuda a prevenir las posibles consecuencias negativas para el medio ambiente y la salud humana.

## 1.3 Conformidad con la Directiva RoHS

El producto que ha adquirido cumple con la directiva RoHS de la UE (2011/65/UE). No contiene materiales peligrosos ni prohibidos especificados en la Directiva.

## 1.4 Información de embalaje



El embalaje del producto está fabricado con materiales reciclables, de acuerdo con las normativas nacionales sobre medio ambiente. No se deshaga de los materiales de embalaje junto con los desechos domésticos o de otro tipo. Llévelos a los puntos de recogida de material de embalaje designados por las autoridades locales.

## 2 Su aspirador

### 2.1 Información general

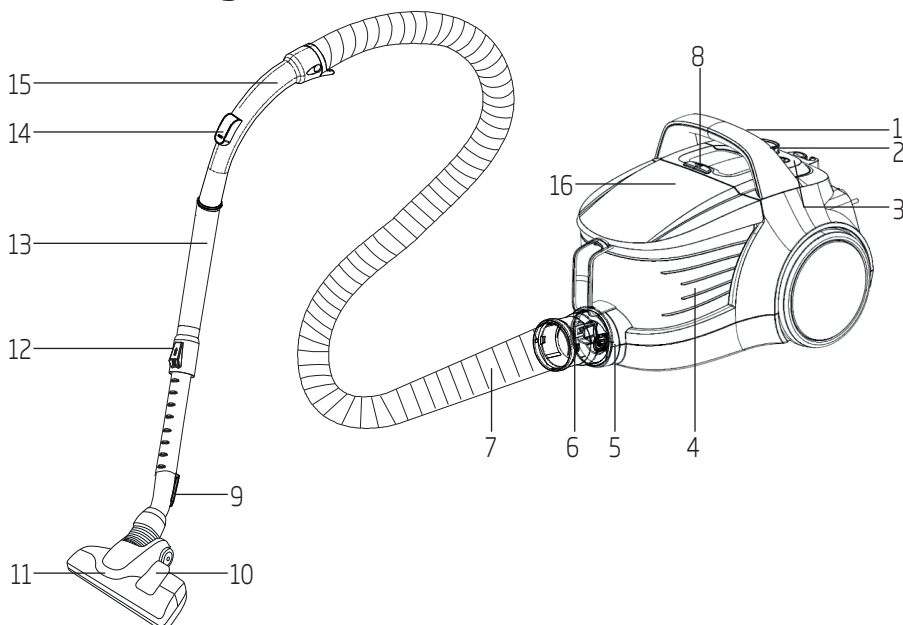

1. Botón de Encendido/Apagado
2. Perilla de ajuste de potencia de aspiración
3. Botón de recogida del cable de alimentación
4. Contenedor de polvo
5. Boquilla de aspiración
6. Tapa de la manguera
7. Manguera
8. Botón de retirada del contenedor de polvo
9. Gancho de cepillo de parquet/moqueta
10. Cierre de ajuste del cepillo
11. Cepillo de parquet/moqueta de alto rendimiento
12. Cierre de ajuste de tubo telescópico
13. Tubo telescópico
14. Control de aspiración
15. Asa
16. Tapa superior

### 2.2 Datos técnicos

**Tensión** :  
220-240 V~, 50-60 Hz

**Potencia** : 750 W

**Radio de operación** : 9 m

**Sonido** : 75 dB(A)

Queda reservado el derecho a modificaciones técnicas y de diseño.

Los valores declarados en las etiquetas adosadas al aparato u otros documentos impresos suministrados junto con él representan los valores obtenidos en los laboratorios de acuerdo con los estándares pertinentes. Estos valores pueden variar según el uso que se haga del aparato y de las condiciones ambientales.

## 3.1 Uso previsto

El aparato ha sido diseñado para su uso doméstico, y no es apto para el uso industrial.

## 3.2 Acoplamiento/retirada de la manguera

1. Para acoplar la manguera (7), empuje la tapa de la manguera (6) en la dirección de la flecha hasta que quede alineada con el alojamiento (oírá un clic).

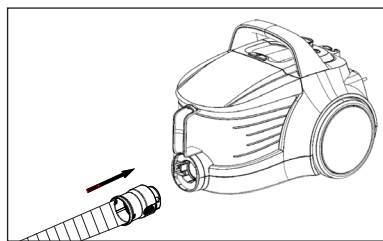

- Los salientes de la tapa de la manguera deben estar correctamente alineados.
2. Para retirar la manguera (7), pulse los botones de desbloqueo del lateral de la tapa de la manguera (6) y tire de la manguera.

## 3.3 Colocación/retirada del tubo telescópico

1. Coloque el tubo telescópico (13) en el asa (15).

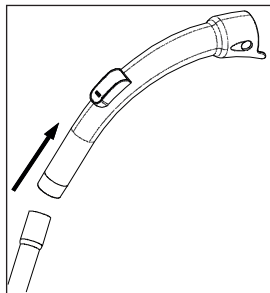

2. Tire del tubo telescópico(13) para extraerlo del asa(15).

3. Puede estirar o acortar el tubo telescópico (13) deslizándolo hacia adelante (12) o hacia atrás.

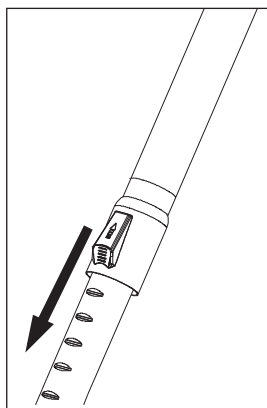

## 3.4 Fijar/quitar el cepillo de parqué/moqueta

1. Inserte el tubo telescópico (13) en el cepillo de parquet/moqueta (11) en la dirección de la flecha.

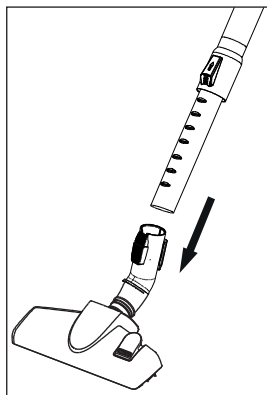

2. Puede retirar el tubo telescópico (13) del cepillo de parquet/moqueta (11) tirando de él.

## 3.5 Ajuste del cepillo de parqué/moqueta

Presione el cierre de ajuste (10) ubicado en el cepillo de parqué/moqueta (11) y;

- Para aspirar suelo o parqué, extienda el cepillo antes del aspirado.

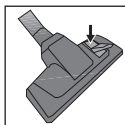

- Para aspirar moquetas y alfombras, repliegue el cepillo antes del aspirado.

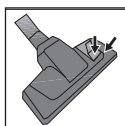

## 3.6 Ajuste de la potencia de aspiración

Puede ajustar la potencia de aspiración del aparato según el tipo de superficie que desee limpiar. Puede girar el botón de ajuste de potencia (2) situado en la carcasa del aparato hacia la derecha para aumentar la potencia de aspiración. Gire el botón de ajuste de la potencia de aspiración hacia la izquierda para reducir la potencia de aspiración.

Hay cuatro ajustes de potencia de aspiración:



- Gire la perilla de ajuste de potencia de aspiración (2) hasta el icono de la alfombra para limpiar las alfombras.

### éco

- Gire la perilla de ajuste de potencia de aspiración hacia el icono de eco para limpiar sofás, manteles y cortinas.



- Gire la perilla de ajuste de potencia de aspiración hacia el icono de parqué para limpiar superficies duras.



- Gire la perilla de ajuste de potencia de aspiración hacia el icono de MÁX para limpiar alfombras y superficies duras muy sucias.

## 3.7 Funcionamiento

1. Tire del cable de corriente ubicado en la parte posterior del aparato y enchúfelo.



**Advertencia:** Deje de tirar del cable del aparato cuando llegue a la marca amarilla ubicada en él. Detrás de la marca amarilla aparece la marca roja. Deje de tirar al alcanzar la marca roja

2. Use el botón de ajuste de potencia de aspiración (2) situado en el aparato para ajustarlo a la potencia de aspiración deseada.
3. Pulse el botón de encendido/apagado (1) para encender el aparato.

## 3.8 Accesorios

Los accesorios han sido diseñados en una sola pieza para ahorrar espacio y brindar un uso práctico.

## Herramienta para tapicerías



1. Agarre de la zona del pincel polvo y tire hacia atrás lentamente.
  - Se oirá un clic que indica que el botón situado en la carcasa se ha asentado en su ranura.
2. Coloque el extremo del asa o del tubo telescópico (13) en el lado interior del cepillo de polvo.
  - Ahora podrá comenzar a limpiar con la aspiradora.
3. Tire del accesorio para quitarlo una vez terminado el trabajo.

## Cepillo de polvo



1. Agarre de la zona del pincel de polvo y tire hacia atrás lentamente.
  - Se oirá un clic que indica que el botón situado en la carcasa se ha asentado en su ranura.
2. Coloque el extremo del asa o del tubo telescópico (13) en el lado interior de la herramienta para la tapicería.
  - Ahora podrá comenzar a limpiar con la aspiradora.
3. Tire del accesorio para quitarlo una vez terminado el trabajo.

## Herramienta para grietas



1. Si el accesorio está activado, presione el botón situado en la carcasa y empújelo ligeramente para cerrarlo.
  - Oirá un clic.
2. Coloque el extremo del asa o del tubo telescópico (13) en el lado interior de la herramienta para la tapicería.
  - Ahora podrá comenzar a limpiar con la aspiradora.



**Advertencia:** La herramienta para hendiduras debe ajustarse de modo que quede fuera.

3. Tire del accesorio para quitarlo una vez terminado el trabajo.



**Advertencia:** No realice la limpieza sujetando el aspirador por el extremo (15) del asa.

## 3.9 Apagado y almacenamiento del aspirador

1. Apague el aparato pulsando el interruptor de encendido/apagado (3) y desenchúfelo.
2. Presione el botón de rebobinado del cable  para recoger el cable dentro del aparato.

## Característica de almacenamiento vertical

Coloque el gancho del cepillo de parquet/moqueta (9) en la ranura de almacenamiento ubicada en la parte inferior del aparato.

## Función de almacenamiento horizontal

Coloque el gancho del cepillo de parquet/moqueta (9) en la ranura de almacenamiento ubicada en la parte trasera del aparato.

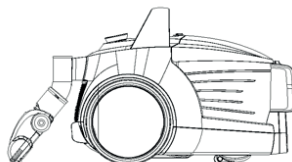

## 4 Limpieza y cuidados

Apague y desenchufe el aparato antes de limpiarlo.



**Advertencia:** Jamás utilice gasolina, disolventes, limpiadores abrasivos, objetos metálicos o cepillos duros para limpiar el aparato.

### 4.1 Vaciado del contenedor de polvo

1. Presione el botón de retirada del contenedor de polvo (8) para retirar el contenedor de polvo (4) y saque el contenedor en la dirección de la flecha sujetándolo por el asa de transporte.

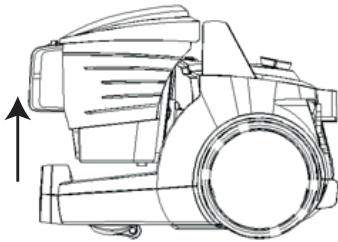

2. Abra la tapa del contenedor de polvo  presionando la lengüeta interior y vacíe el contenedor.
3. Una vez vaciado el polvo, cierre la tapa del contenedor de polvo (4).  
– Se oirá un clic.
4. Inserte el contenedor de polvo (4) en su sitio sujetándolo por el asa.

### 4.2 Limpieza de los filtros



**Advertencia:** No seque los filtros con aparatos que produzcan aire caliente tales como calefactores o secadores.



**Advertencia:** No instale los filtros sin antes secarlos del todo; de lo contrario, puede notarse olor a humedad durante el uso, podría gotear agua por detrás del aparato o los filtros podrían resultar dañados.



**Advertencia:** Coloque en su sitio los filtros una vez estén secos.

#### 4.2.1 Filtro de protección del motor y filtro HEPA

Estos filtros se encuentran en la parte trasera del contenedor de polvo (4).

1. Pulse el botón de liberación del contenedor de polvo (8) y retire el contenedor de polvo (4).
2. Extraiga el filtro HEPA y el filtro de protección del motor ubicado en la parte posterior del contenedor de polvo (4).

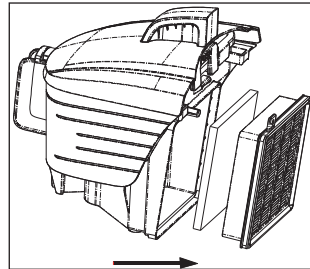

3. Tras lavar bajo el grifo el filtro de protección de la esponja, escúrralo con cuidado y espere a que se seque al menos 24 horas.
4. Sacuda el filtro HEPA de la entrada para eliminar el polvo. A continuación, lávelo bajo el grifo sujetándolo por su lado limpio.
5. Si lava el filtro HEPA, espere a que se seque a temperatura ambiente al menos 24 horas. No lo use sin antes asegurarse de que esté completamente seco.



## 4 Limpieza y cuidados

### 4.2.2 Filtro HEPA y filtro de salida

El filtro HEPA de la salida se encuentra en la parte trasera del aparato.

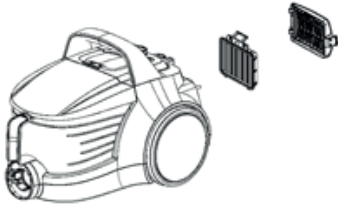

1. Retire el filtro HEPA tirando de su asa.
2. Sacuda el filtro HEPA de la salida para eliminar el polvo. A continuación, lávelo bajo el grifo sujetándolo por su lado limpio.
3. Si lava el filtro HEPA, espere a que se seque a temperatura ambiente al menos 24 horas. No lo use sin antes asegurarse de que esté completamente seco.
4. Extraiga el filtro de salida ubicado en la parte posterior de la cubierta.
5. Tras lavar el filtro de salida bajo el chorro del grifo, escúrralo con cuidado y espere a que se seque (al menos 24 horas).

### 4.3 Almacenamiento

- Si no va a utilizar el aparato durante un periodo prolongado de tiempo, guárdelo cuidadosamente.
- Desenchufe el aparato.
- Mantenga el aparato fuera del alcance de los niños.

### 4.4 Manejo y transporte

- Durante el manejo y el transporte, lleve el aparato en su embalaje original. El embalaje del aparato lo protege de daños físicos.
- No coloque cargas pesadas en el aparato o en el embalaje. El aparato podría dañarse.
- Dejar caer el aparato podría causar que dejara de funcionar o dañarlo de forma permanente.



**Contacto para asistencia técnica:  
902 877 665/ 932 992 581**

#### **CONDICIONES DE GARANTIA - ESPAÑA**

El presente certificado cubre la garantía de reparación de su electrodoméstico durante dos años, a partir de la fecha de venta, contra todo defecto de funcionamiento proveniente de fabricación o materiales; o de sustitución del aparato, salvo que una de estas opciones resulte imposible o desproporcionada respecto de la otra. Cuando usted detecte un defecto o anomalía en el aparato contacte de forma inmediata con nosotros, un plazo de dos meses es el límite para informarnos de la falta de conformidad. El cargo de desplazamiento está incluido en la reparación, excepto para pequeños electrodomésticos que pueden ser transportados al taller del servicio oficial de la marca. En caso de sustitución, el plazo de garantía se suspende y el nuevo aparato mantendrá el periodo de vigencia del aparato sustituido, y como mínimo 6 meses de garantía.

La presente garantía sólo será válida si se presenta factura, ticket de compra o el albarán de entrega del producto correspondiente si éste fuera posterior a la fecha de factura. La presente garantía es válida en el territorio español y portugués para los aparatos distribuidos por Beko Electronics España S.L.. La garantía sólo tendrá validez sobre el primer comprador o adquirente del producto. La garantía será válida para aparatos adecuados a las condiciones climáticas y medioambientales en que estén ubicados.

#### **EXCLUSIONES DE LA GARANTIA**

El coste de la reparación será a cargo del usuario en los siguientes casos:

- Los aparatos utilizados para uso profesional o no exclusivamente doméstico, en establecimientos públicos, industriales o comerciales.
- Los aparatos desmontados o manipulados por personas ajenas a los servicios técnicos expresamente autorizados.
- Las instalaciones, transporte, sustitución de aparatos, puestas en marcha, cambio de sentido de puertas.
- Intervenciones de mantenimiento o de información sobre el uso de los aparatos.
- Cambio de inyectores en aparatos de gas.
- Las averías provocadas por falta de mantenimiento o limpieza o aquellas provocadas por un uso indebido, sobrecarga, abandono o de manera no conforme a las instrucciones de uso o de instalación de los aparatos.
- Las averías producidas por causas fortuitas, siniestros de fuerza mayor o derivados de instalación incorrecta y en general, averías por causas ajenas al propio aparato.
- Las averías provocadas por conexiones que puedan presentar fluctuaciones, irregularidades o falta de uniformidad en el suministro, por ejemplo: suministro de agua impulsado por grupos de presión, energía solar, energía eólica, generadores eléctricos, u otro tipo de suministro no normalizado.
- La sustitución de materiales rotos o deteriorados por desgaste o uso normal del aparato tales como juntas, plásticos, gomas, correas, cristales, escobillas, bombillas, asas, tiradores, tapas de quemadores, filtros, rejillas, ánodos de sacrificio (magnesio o similares) de calentadores o calderas, etc.
- Los aparatos que presenten oxidación, o daños por corrosión en esmaltes o pinturas, que puedan ser provocados por efectos químicos o electroquímicos del agua o cualquier otra sustancia, o aceleradas por circunstancias ambientales o climáticas no propicias.
- Defectos estéticos en serigrafía o pintura.
- Los daños de transporte o manipulación, golpes, etc.
- Los aparatos deben instalarse de forma accesible para su reparación, debiendo asumir el usuario los costes necesarios para el acceso al aparato para su reparación y sustitución.

La presente garantía no afecta a los derechos de que dispone el consumidor conforme a lo previsto en el Real Decreto 1/2007, de 16 de noviembre, por el que se aprueba el texto refundido de la Ley General para la Defensa de los Consumidores y Usuarios y otras leyes complementarias, y la Ley 3/2014 que la modifica.

El Servicio Oficial de Asistencia Técnica resolverá cualquier incidencia que pudiera precisar su electrodoméstico siempre que el aparato esté instalado de forma accesible.

Para asegurarse que su electrodoméstico va a ser intervenido por un técnico oficial autorizado, rogamos solicite el carnet avalado por ANFEL (Asociación Nacional de Fabricantes de Electrodomésticos) a nuestros técnicos.

Las marcas BEKO, ALTUS, ARDEM, BLOMBERG, NORTLINE y GRUNDIG se distribuyen por Beko Electronics España S.L.

#### **DATOS APARATO** (a rellenar por el Distribuidor):

Titular:		Sello Establecimiento:
Modelo:	Núm. serie:	
Establecimiento:	Fecha de compra:	

**El garante e importador de su electrodoméstico es: BEKO ELECTRONICS ESPAÑA S.L. Calle Provenza nº 388 3º Barcelona 08025, España. El producto ha sido fabricado por ARÇELIK A.S (Arçelik A.S.Sütluce Karaağaç Cad. No:2-6 34445 Beyoglu, Istanbul, Turkey).**

**Conózcamos mejor en nuestra página: [www.beko.es](http://www.beko.es). Conserve este documento, es importante para usted.**



**Contacte a assistência técnica:  
00351 225191300/  
00351 225191309**

### **CONDIÇÕES DE GARANTIA - PORTUGAL**

Este certificado cobre a garantia de reparação do seu eletrodoméstico por dois anos a contar da data de compra, contra defeitos de funcionamento provenientes do fabrico ou dos materiais; ou de substituição do dispositivo, a menos que uma dessas opções seja impossível ou desproporcionada em relação à outra. Quando detetar um defeito ou anomalia no aparelho entre imediatamente em contacto connosco, existe um prazo limite de dois meses para nos informar sobre a falta de conformidade. O valor da deslocação está incluído na reparação, com exceção de pequenos aparelhos que podem ser transportados para a oficina do serviço oficial da marca. Em caso de substituição, o período de garantia fica suspenso e o aparelho irá manter o prazo de validade do aparelho substituído e no mínimo 6 meses de garantia.

Esta garantia só será válida se a fatura, recibo de venda ou a entrega do produto em questão for posterior à data da fatura. Esta garantia é válida em território espanhol e português para aparelhos distribuído pela Beko Electronics Espanha SL. A garantia só é válida para o primeiro comprador ou adquirente do produto. A garantia é válida para dispositivos adaptados às condições climáticas e ambientais em que se situam.

### **EXCLUSÕES DA GARANTIA**

O custo da reparação será pago pelo utilizador nos seguintes casos:

- Aparelhos utilizados para uso profissional ou não exclusivamente doméstico, em estabelecimentos comerciais, industriais ou públicos.
- O equipamento desmontado ou adulterado por alguém que não seja expressamente autorizado pelos serviços técnicos.
- A instalação, transporte, substituição de equipamento, colocação em funcionamento, alteração do sentido das portas.
- Intervenções de manutenção ou informações sobre a utilização dos aparelhos.
- Alteração de injetores em aparelhos a gás.
- As avarias causadas pela falta de manutenção ou limpeza, ou aquelas causadas por um uso inadequado, sobrecarga, abandono ou de forma a não respeitar as instruções de uso ou instalação dos aparelhos.
- As avarias provocadas por causas acidentais, sinistros de força maior ou resultantes de instalação inadequada e em geral, avarias por razões não relacionadas com o produto.
- As avarias causadas por ligações que podem apresentar flutuações, irregularidades ou falta de uniformidade no fornecimento, por exemplo: abastecimento de água, impulsionado por pressão, energia solar, energia eólica, geradores de energia elétrica ou outro tipo de fornecimento não-padrão.
- Os materiais quebrados ou danificados por desgaste ou uso normal do aparelho tais como juntas, plásticos, borracha, correias, vidros, pincéis, lâmpadas, asas, puxadores, tampas de queimadores, filtros, grades, etc.
- Os aparelhos que apresentem oxidação, ou danos por corrosão em esmaltes ou tintas, que possam ter sido causados por efeitos químicos ou eletroquímicos da água ou de qualquer outra substância, ou aceleradas por circunstâncias ambientais ou climáticas não propícias.
- Defeitos estéticos em serigrafia ou pintura.
- Os danos causados por transporte ou manuseio, colisões, etc.
- Os aparelhos devem ser instalados de forma acessível em caso de reparação e o utilizador deve assumir os custos necessários para aceder ao aparelho para reparação e substituição.

As marcas BEKO, ALTUS, ARDEM, BLOMBERG, NORTLINE e GRUNDIG são distribuídas por Beko Electronics Espanha S.L.

### **DADOS DO APARELHO (a ser preenchido pelo Distribuidor):**

Detentor:		Carimbo do estabelecimento:
Modelo:	N.º série:	
Estabelecimento:	Data de compra:	

**O fiador e o importador do seu eletrodoméstico é: BEKO ELECTRONICS ESPAÑA S.L. Calle Provenza nº 388 3º Barcelona 08025, Espana. O produto foi fabricado por ARÇELIK A.S (Arçelik A.S.Sütluce Karaağaç Cad. No:2-6 34445 Beyoğlu, Istanbul, Turquia).**

**Conheça-nos melhor na nossa página: [www.beko.es](http://www.beko.es). Conserve este documento, é importante para si.**

# Proszę najpierw przeczytać tę instrukcję obsługi!

Drogi Kliencie,

Dziękujemy za wybranie urządzenia marki Beko. Mamy nadzieję, że urządzenie to, wyprodukowane przy użyciu najnowszych technologii wysokiej jakości, okaże się w najwyższym stopniu zadowalające. Z tego względu przed użyciem urządzenia należy uważnie przeczytać instrukcję obsługi oraz dołączone dokumenty i zachować ją do wglądu na przyszłość. Przekazując urządzenie innemu użytkownikowi, proszę oddać mu również niniejszą instrukcję. Należy przestrzegać wskazówek, zwracając uwagę na wszystkie informacje i ostrzeżenia w instrukcji obsługi.

Proszę pamiętać, że instrukcja ta może odnosić się także do innych modeli. Różnice pomiędzy nimi są wyraźnie opisane w tej instrukcji.

## Znaczenie symboli

W niniejszej instrukcji stosuje się następujące symbole:

	Ważne informacje i przydatne wskazówki dotyczące użytkowania.
--	---

	<b>OSTRZEŻENIE</b> Ostrzeżenia dotyczące sytuacji zagrażających bezpieczeństwu, życiu i mieniu.
--	---

	Klasa ochronności przeciwporażeniowej.
--	--



Urządzenie zostało wyprodukowane w nowoczesnych, bezpiecznych dla środowiska zakładach bez wpływu na przyrodę.

Nie zawiera bifenyli polichlorowanych (PCB).

Rozdział ten zawiera instrukcje zachowania bezpieczeństwa, które ułatwią zabezpieczenie się przed obrażeniami ciała lub uszkodzeniem mienia.

Nieprzestrzeganie tych instrukcji powoduje unieważnienie udzielonej gwarancji.

## **1.1 Ogólne zasady zachowania bezpieczeństwa**

- Urządzenie jest zgodne z międzynarodowymi normami bezpieczeństwa.
- To urządzenie może być obsługiwane przez dzieci w wieku 8 lat i starsze, osoby z pewnym upośledzeniem fizycznym, sensorycznym lub umysłowym, a także osoby niemające odpowiedniego doświadczenia, jeśli udzielono im instrukcji w zakresie bezpiecznego używania urządzenia lub obsługa urządzenia odbywa się pod nadzorem oraz jeśli osoby te znają zagrożenia z nią związane.

Dzieci nie mogą bawić się tym urządzeniem. Dzieci bez nadzoru nie mogą czyścić ani konserwować tego urządzenia.

- Nie należy używać urządzenia, jeśli uszkodzony jest jego przewód zasilający lub ono samo. Należy skontaktować się z autoryzowanym punktem serwisowym.
- Zasilanie z domowej sieci elektrycznej powinno być zgodne z informacjami podanymi na tabliczce znamionowej urządzenia.
- Sieć elektryczna, w której będzie używane urządzenie, musi być zabezpieczona bezpiecznikiem co najmniej 16 A.
- Z urządzeniem nie należy używać przedłużaczy.
- Aby zapobiec uszkodzeniu przewodu zasilającego, należy dbać, aby nie był ściśnięty, zagięty, ani nie ocierał się o ostre krawędzie.
- Nie wolno dotykać urządzenia ani jego wtyczki, jeśli jest włączone do gniazdka, mokrymi ani wilgotnymi dłońmi.

- Nie należy wyjmować wtyczki z gniazdka, ciągnąc za przewód zasilający.
- Nie odkurzać materiałów palnych, a podczas odkurzania popiołu z papierosów upewnić się, że jest on zimny.
- Nie odkurzać wody ani innych cieczy.
- Chronić urządzenie przed deszczem, wilgocią i źródłami ciepła.
- Nigdy nie używać urządzenia w miejscach przechowywania materiałów wybuchowych lub łatwopalnych ani w ich pobliżu.
- Przed przystąpieniem do czyszczenia i konserwacji minibaru należy wyjąć jego wtyczkę z gniazdka.
- Nie wolno zanurzać urządzenia ani przewodu zasilającego w wodzie ani w żadnym płynie.
- Regularnie sprawdzać wąż urządzenia. W przypadku uszkodzenia nie wolno używać urządzenia i należy skontaktować się z autoryzowanym serwisem.
- Nie wolno demontować urządzenia.
- Należy stosować wyłącznie oryginalne lub zalecane przez producenta części zamienne.
- Nie używać urządzenia bez filtrów. Może to spowodować jego uszkodzenie.
- Podczas odkurzania schodów urządzenie powinno znajdować się niżej niż użytkownik.
- Opakowanie urządzenia należy przechowywać poza zasięgiem dzieci.

## 1.2 Zgodność z dyrektywą WEEE i usuwanie odpadów:

Niniejszy wyrób jest zgodny z dyrektywą Parlamentu Europejskiego i Rady (2012/19/WE). Wyrób ten oznaczony jest symbolem klasyfikacji zużytych urządzeń elektrycznych i elektronicznych (WEEE).



Ten symbol oznacza, że sprzęt nie może być umieszczany łącznie z innymi odpadami gospodarstwa domowego po okresie jego użytkowania. Zużyte urządzenie należy oddać do specjalnego punktu zbiórki zużytego sprzętu elektrycznego i elektronicznego w celu utylizacji. Aby uzyskać informacje o punktach zbiórki w swojej okolicy należy skontaktować się z lokalnymi władzami lub punktem sprzedaży tego produktu. Gospodarstwo domowe spełnia ważną rolę w przyczynianiu się do ponownego użycia i odzysku zużytego sprzętu. Odpowiednie postępowanie ze zużytym sprzętem zapobiega potencjalnym negatywnym konsekwencjom dla środowiska naturalnego i ludzkiego zdrowia.

## 1.3 Zgodność z dyrektywą RoHS

Niniejszy wyrób jest zgodny z dyrektywą Parlamentu Europejskiego i Rady RoHS (Ograniczenie użycia substancji niebezpiecznych) (2011/65/WE). Nie zawiera szkodliwych i zakazanych materiałów, podanych w tej dyrektywie.

## 1.4 Informacje o opakowaniu



Opakowanie tego wyrobu wykonano z materiałów nadających się do recyklingu, zgodnie z naszym ustawodawstwem krajowym. Nie wyrzucaj materiałów opakowaniowych do śmieci wraz z innymi odpadkami domowymi. Oddaj je w jednym z wyznaczonych przez władze lokalne punktów zbiórki materiałów opakowaniowych.

## 2 Podstawowe informacje o odkurzaczu

### 2.1 Opis ogólny

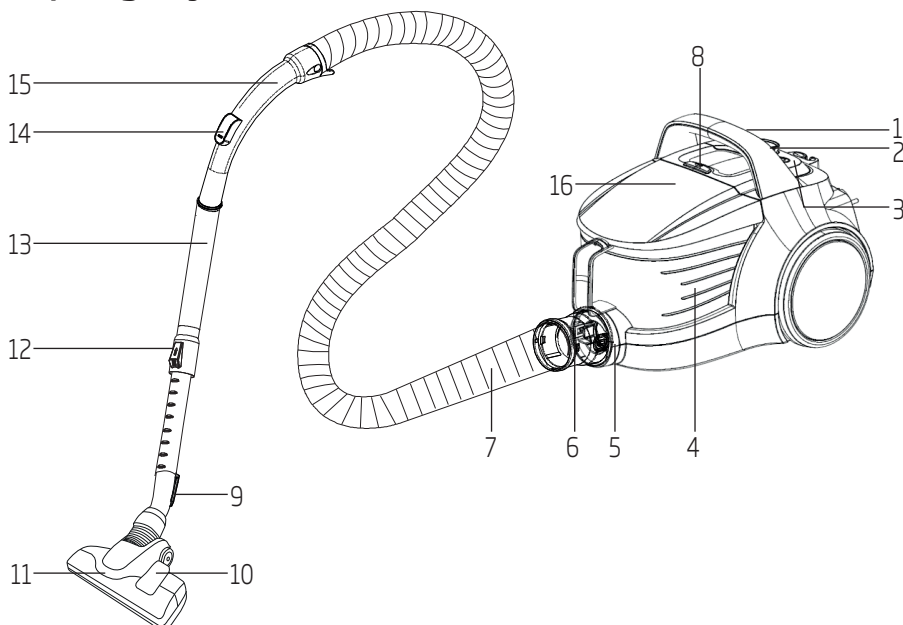

1. Przycisk Wł./wyl.
2. Pokrętko regulacji mocy ssania
3. Przycisk zwijania kabla zasilającego
4. Pojemnik na kurz
5. Dysza ssąca
6. Nasadka węża
7. Wąż
8. Przycisk wyjmowania pojemnika na kurz
9. Hak na szczotkę do parkietów/dywanów
10. Zatrząsek regulacji szczotki
11. Wysokowydajna szczotka do parkietów/dywanów
12. Zatrząsek regulacji rury teleskopowej
13. Rura teleskopowa
14. Sterowanie odkurzaczem
15. Uchwyt
16. Górna pokrywa

### 2.2 Dane techniczne

<b>Napięcie zasilania</b>	:	220-240 V~, 50-60 Hz
<b>Moc</b>	:	750 W
<b>Zasięg przewodu</b>	:	9 m
<b>Poziom hałasu</b>	:	75 dB(A)

Zastrzega się prawo do wprowadzania zmian technicznych i konstrukcyjnych.

Wartości podane w oznaczeniach umieszczonych na tym urządzeniu lub w innych dostarczanych wraz z nim materiałach drukowanych uzyskano w warunkach laboratoryjnych zgodnie z obowiązującymi normami. Rzeczywiste wartości mogą być inne w zależności od sposobu użytkowania urządzenia i warunków w jego otoczeniu.



## 3 Sposób użycia

### 3.1 Przeznaczenie

Urządzenie jest przeznaczone do użytku domowego i nie nadaje się do zastosowań przemysłowych.

### 3.2 Zakładanie i zdejmowanie węża

1. Aby założyć wąż (7), pchaj nasadkę węża (6) zgodnie z kierunkiem wskazanym strzałką do momentu dopasowania jej do obudowy (rozlegnie się kliknięcie).

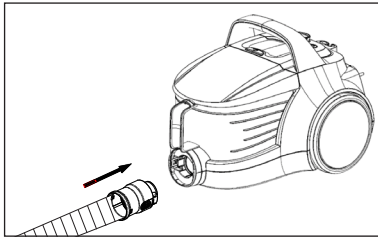

- Wystające części nasadki węża należy odpowiednio wyrównać.
2. Aby zdjąć wąż (7), naciśnij przyciski odblokowywania z boku nasadki węża (6) i pociągnij wąż.

### 3.3 Zakładanie i zdejmowanie rury teleskopowej

1. Zamocuj rurę teleskopową (13) do uchwyty (15).

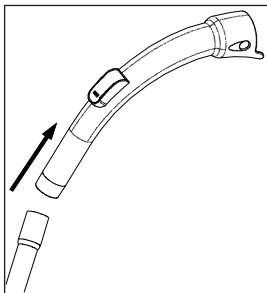

2. Aby wyjąć rurę teleskopową (13), wyciągnij ją z uchwyty (15).

3. Rurę teleskopową (13) można wydłużyć lub skrócić, przesuwając zatrzask regulacji rury teleskopowej (12) do przodu lub do tyłu.

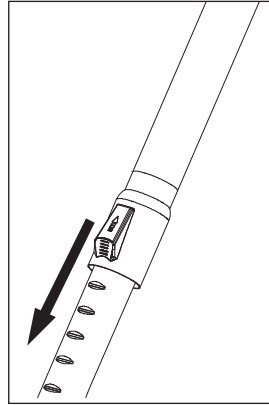

### 3.4 Zakładanie i zdejmowanie szczotki do parkietów/dywanów

1. Zamocuj rurę teleskopową (13) do szczotki do parkietów/dywanów (11) zgodnie z kierunkiem wskazanym strzałką.

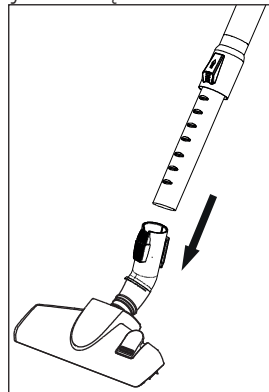

2. Rurę teleskopową (13) można odłączyć od szczotki do parkietów/dywanów (11), pociągając ją.

## 3 Sposób użycia

### 3.5 Regulowanie szczotki do parkietów/dywanów

Naciśnij zatrzask regulacji (10) na szczotce do parkietów/dywanów (11), a następnie:

- Aby odkurzać podłogę lub parkiet, najpierw wysuń szczotkę.

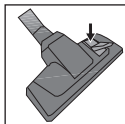

- Aby odkurzać dywan lub wykładzinę, najpierw wsuń szczotkę.

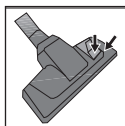

### 3.6 Regulacja mocy ssania

Moc ssania urządzenia można dostosować do rodzaju odkurzanej powierzchni. Aby zwiększyć moc ssania, obróć w prawo pokrętkę regulacji mocy ssania (2) na korpusie urządzenia. Aby zmniejszyć moc ssania urządzenia, obróć w lewo pokrętkę regulacji mocy ssania.

Dostępne są cztery ustawienia mocy ssania:



- Aby odkurzać dywan, ustaw pokrętkę mocy ssania (2) na ikonę dywanu.

#### ęćo

- Aby odkurzać zasłony, obrusy i meble tapicerowane, ustaw pokrętkę mocy ssania na ikonę dywanu.



- Aby odkurzać twarde powierzchnie, ustaw pokrętkę mocy ssania na ikonę parkietu.



- Aby odkurzać mocno zabrudzone twarde powierzchnie i dywany, ustaw pokrętkę mocy ssania na ikonę MAX.

### 3.7 Obsługa

1. Po wyciągnięciu wtyczki z tyłu urządzenia podłącz je do zasilania.



**OSTRZEŻENIE:** należy przestać ciągnąć kabel urządzenia, gdy pojawi się na nim żółte oznaczenie. Po żółtym oznaczeniu pojawi się oznaczenie czerwone. Nie wolno ciągnąć kabla po pojawieniu się czerwonego oznaczenia.

2. Dostosuj moc ssania, używając pokrętkę regulacji mocy ssania (2) na korpusie urządzenia (patrz sekcja 3.6).
3. Naciśnij przycisk Wł./wył. (1), aby włączyć urządzenie.

### 3.8 Akcesoria

Akcesoria są połączone w jeden element, który zajmuje mniej miejsca i jest wygodniejszy w obsłudze.

### Przyrząd do mebli tapicerowanych



1. Chwyc za powierzchnię szczotki do odkurzania i wolno pociągnij do tyłu.
  - Rozlegnie się kliknięcie wskazujące, że przycisk na korpusie znalazł się w odpowiednim wyźłobieniu.
2. Włóż koniec uchwyty rury teleskopowej (13) do szczotki do odkurzania.
  - Urządzenie jest gotowe do odkurzania.

## 3 Sposób użycia

3. Po zakończeniu odkurzania pociągnij akcesorium, aby je zdemontować.



**OSTRZEŻENIE:** Nie wolno odkurzać przy użyciu końcówki uchwyty (15).

### Szczotka do odkurzania



1. Chwyć za powierzchnię szczotki do odkurzania i wolno pociągnij do tyłu.
  - Rozlegnie się kliknięcie wskazujące, że przycisk na korpusie znalazł się w odpowiednim wyżłobieniu.
2. Włóż koniec uchwyty rury teleskopowej (13) do przyrządu do mebli tapicerowanych.
  - Urządzenie jest gotowe do odkurzania.
3. Po zakończeniu odkurzania pociągnij akcesorium, aby je zdemontować.

### Ssawka do szczelin



1. Jeśli akcesorium jest założone, naciśnij przycisk na korpusie urządzenia i popchnij delikatnie akcesorium, aby je zamocować.
  - Usłyszysz kliknięcie.
2. Włóż koniec uchwyty rury teleskopowej (13) do przyrządu do mebli tapicerowanych.
  - Urządzenie jest gotowe do odkurzania.



**OSTRZEŻENIE:** Ssawkę do szczelin należy dostosować w taki sposób, aby pozostawała na zewnątrz.

3. Po zakończeniu odkurzania pociągnij akcesorium, aby je zdemontować.

### 3.9 Wyłączanie odkurzacza i funkcja parkowania

1. Wyłącz urządzenie przełącznikiem Wł./wył. (1) i wyjmij wtyczkę z gniazdka.
2. Naciśnij przycisk zwijania kabla zasilającego (3), aby zwinąć kabel wewnątrz urządzenia.

### Funkcja parkowania w pionie

Wsuń hak do zaczepiania szczotki do parkietów/dywanów (9) do rowka do przechowywania u dołu urządzenia.

### Funkcja parkowania w poziomie

Wsuń hak do zaczepiania szczotki do parkietów/dywanów (9) do rowka do przechowywania z tyłu urządzenia.

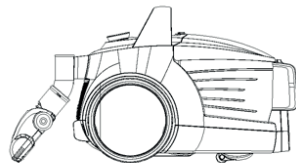

## 4 Czyszczenie i konserwacja

Przed czyszczeniem wyłącz urządzenie i wyjmij wtyczkę z gniazdka.



**OSTRZEŻENIE:** Do czyszczenia urządzenia nie wolno używać benzyny, rozpuszczalników, szorstkich proszków do czyszczenia, metalowych przedmiotów ani twardych szczotek.

### 4.1 Opróżnianie pojemnika na kurz

1. Aby wyciągnąć pojemnik na kurz (4), naciśnij przycisk wyjmowania pojemnika na kurz (8). Pociągnij pojemnik zgodnie z kierunkiem wskazanym strzałką, trzymając za uchwyt do przenoszenia pojemnika na kurz.

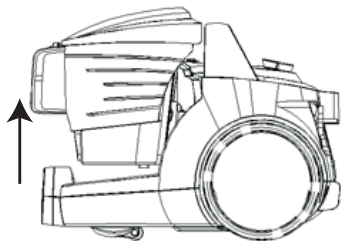

2. Otwórz pokrywę pojemnika na kurz (4), naciskając wewnętrzny zatrzask, i opróżnij pojemnik.
3. Po opróżnieniu zamknij pokrywę pojemnika na kurz (4).  
– Usłyszysz kliknięcie.
4. Włóż pojemnik na kurz (4) w odpowiednie miejsce, trzymając go za uchwyt.

### 4.2 Czyszczenie filtrów



**OSTRZEŻENIE:** Do suszenia filtrów nie należy używać urządzeń wytwarzających strumień gorącego powietrza, np. suszarek do włosów ani grzejników.



**OSTRZEŻENIE:** Nie należy zakładać filtrów, dopóki całkiem nie wyschną; w przeciwnym razie w czasie odkurzenia może pojawić się zapach wilgoci, z tyłu odkurzacza może wyciekać woda lub filtry mogą ulec uszkodzeniu.



**OSTRZEŻENIE:** Po wysuszeniu filtrów należy umieścić je z powrotem na miejscu.

#### 4.2.1 Filtr ochronny silnika i filtr HEPA

Te filtry znajdują się z tyłu pojemnika na kurz (4).

1. Naciśnij przycisk wyjmowania pojemnika na kurz (8) i wyjmij pojemnik na kurz (4).
2. Wyjmij filtr HEPA i filtr ochronny silnika znajdujący się z tyłu pojemnika na kurz (4).

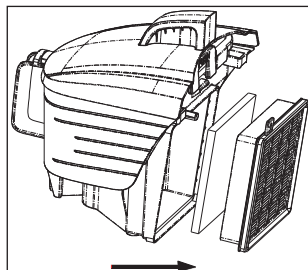

3. Po umyciu filtra ochronnego z gąbki pod bieżącą wodą wykręć go delikatnie i odłóż do wyschnięcia (na co najmniej 24 godziny).
4. Wyrzep wlotowy filtr HEPA, aby usunąć znajdujący się na nim kurz. Następnie możesz go umyć, trzymając czystą stronę pod chłodną, bieżącą wodą.
5. Po umyciu wysusz go w temperaturze pokojowej (przez co najmniej 24 godziny). Nie używaj filtra do momentu, aż będzie zupełnie suchy.

## 4 Czyszczenie i konserwacja

### 4.2.2 Filtr HEPA i filtr wylotowy

Wylotowy filtr HEPA znajduje się z tyłu urządzenia.

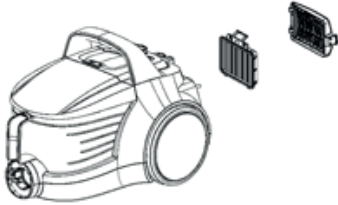

1. Wyjmij filtr HEPA, wyciągając go z uchwytu.
2. Wytrzep wylotowy filtr HEPA, aby usunąć znajdujący się na nim kurz. Następnie możesz go umyć, trzymając czystą stronę pod chłodną, bieżącą wodą.
3. Po umyciu wysusz go w temperaturze pokojowej (przez co najmniej 24 godziny). Nie używaj filtra do momentu, aż będzie zupełnie suchy.
4. Wyjmij wylotowy filtr, który znajduje się z tyłu pokrywy.
5. Po umyciu filtra wylotowego pod bieżącą wodą wykręć go delikatnie i odłóż do wyschnięcia (na co najmniej 24 godziny).

### 4.3 Przechowywanie

- Jeśli urządzenie nie będzie używane przez dłuższy czas, należy je bezpiecznie przechowywać.
- Odłącz urządzenie od prądu.
- Urządzenie należy trzymać poza zasięgiem dzieci.

### 4.4 Przenoszenie i transport

- Urządzenie należy przenosić i transportować w oryginalnym opakowaniu. Zabezpiecza ono urządzenie przed fizycznymi uszkodzeniami.
- Nie wolno umieszczać ciężkich ładunków na urządzeniu ani na opakowaniu. Może to spowodować uszkodzenie urządzenia.
- Upuszczenie urządzenia może spowodować jego awarię lub trwałe uszkodzenie.

Drodzy Klienci,

Dziękujemy za zakup naszych produktów. Jesteśmy przekonani, że nasze urządzenia będą służyć przez lata. Każdy produkt firmy Beko jest objęty 2-letnim okresem gwarancji.

## **Warunki gwarancji Beko S.A. (małe urządzenia AGD)**

BEKO spółka akcyjna z siedzibą w Warszawie (02-819), przy ulicy Puławskiej 366, wpisana do rejestru przedsiębiorców prowadzonego przez Sąd Rejonowy dla m.st. Warszawy w Warszawie, XIII Wydział Gospodarczy Krajowego Rejestru Sądowego, pod numerem: 0000078147 (dalej: „BEKO”) udziela gwarancji jakości (dalej: „Gwarancja”) na wprowadzone przez BEKO do obrotu na terenie Polski produkty marki BEKO (dalej: „Urządzenia”) osobom, które nabyły te produkty („Użytkownik”) na następujących warunkach:

### **I. ZAKRES OCHRONY.**

BEKO gwarantuje, że Urządzenie zakupione przez Użytkownika jest wolne od wad produkcyjnych lub materiałowych, powstałych z przyczyn tkwiących w tym Urządzeniu (dalej: „Wada”), które ujawnią się w ciągu terminu określonego w części II. niniejszych Warunków Gwarancji (dalej: „Okres Gwarancyjny”).

W razie ujawnienia się Wady Produktu w trakcie Okresu Gwarancyjnego, zostanie ona usunięta na koszt BEKO w sposób uzależniony od właściwości wady, na zasadach i w zakresie określonym w niniejszych Warunkach Gwarancji.

BEKO zobowiązuje się do usunięcia Wady poprzez dokonanie nieodpłatnej naprawy lub wymiany Urządzenia, bądź też reklamacja zgłoszona na podstawie niniejszych Warunków Gwarancji zostanie rozpatrzona w inny sposób uzgodniony przez BEKO i Użytkownika.

Udzielona gwarancja jest ważna na terytorium Rzeczypospolitej Polskiej.

### **II. CZAS TRWANIA GWARANCJI.**

Okres Gwarancyjny wynosi 24 miesiące licząc od daty zakupu Urządzenia przez pierwszego Użytkownika.

### **III. PROCEDURA ZGŁOSZENIA REKLAMACYJNEGO.**

Wady Urządzenia ujawnione w Okresie Gwarancyjnym będą usuwane pod warunkiem przedstawienia przez Użytkownika dowodu zakupu tego Urządzenia zawierającego oznaczenia niezbędne do jego identyfikacji (model, datę zakupu).

Uprawnienia wynikające z niniejszych Warunków Gwarancji mogą być zrealizowane przez Użytkownika wyłącznie w Autoryzowanych Punktach Serwisowych BEKO (dalej: „Serwis”) po uprzednim dokonaniu zgłoszenia na Infolinii BEKO pod numerem telefonu: 22 250 14 14. Urządzenie powinno być odpowiednio zapakowane i zabezpieczone przez Użytkownika na czas transportu do punktu serwisowego Beko.

Wady Urządzenia będą usunięte w terminie 14 dni od daty zgłoszenia Wady na Infolinii BEKO.

Jeżeli część zamienna wymieniana w ramach uprawnień wynikających z niniejszych Warunków Gwarancji Urządzenia jest sprowadzana z zagranicy, termin naprawy, o którym mowa w punkcie 5 powyżej, może ulec wydłużeniu jednak, nie więcej niż do 30 dni licząc odpowiednio od daty zgłoszenia Wady na Infolinii BEKO. Informacje o spodziewanych terminach napraw dostępne są na Infolinii BEKO pod numerem 22 250 14 14. Po usunięciu Wady, Urządzenie zostanie dostarczone Użytkownikowi na koszt BEKO.

#### **IV. WYŁĄCZENIA.**

Warunkiem skorzystania z niniejszych Warunków Gwarancji jest:

- użytkowanie Urządzenia zgodnie z Instrukcją Obsługi dołączoną do tego Urządzenia i jego przeznaczeniem, jak również odpowiednie czyszczenie i konserwacje Urządzenia;
- użytkowanie w warunkach indywidualnego gospodarstwa domowego. Urządzenie nie jest używane do celów prowadzenia działalności gospodarczej lub w zastosowaniach eksploatacji masowej, w szczególności w gastronomicznej działalności hoteli, restauracji i innych obiektów turystyczno-rekreacyjnych lub zbiorowego żywienia. Stosowanie osprzętu zalecanego przez producenta; brak ingerencji w Urządzenie przez osoby do tego nieupoważnione; brak ingerencji w tabliczkę znamionową z numerem seryjnym Urządzenia.

Udzielona przez Beko Gwarancja nie obejmuje:

- wad powstałych z przyczyn innych niż tkwiące w Urządzeniu;
- normalnego zużycia elementów eksploatacyjnych tj. akumulatory, baterie, noże, filtry, żarówki, szczotki, itp.;
- czynności przewidzianych w Instrukcji Obsługi, do wykonania których zobowiązany jest Użytkownik Urządzenia we własnym zakresie i na swój koszt, w tym: instruktażu dotyczącego obsługi Urządzenia, instalacji oraz regulacji urządzenia.
- usterek powstałych w wyniku nieprawidłowego lub niewłaściwego użytkowania, niedbalstwa, przypadkowego uszkodzenia Urządzenia, nieodpowiedniego napięcia prądu lub dokonania jakichkolwiek zmian, które mają wpływ na niewłaściwe działanie Urządzenia, i które naprawiane były przez osoby nieupoważnione, używania instalacji niezgodnych z odpowiednimi Polskimi Normami i innych niż wymienione w Instrukcji Obsługi Urządzenia;
- uszkodzeń mechanicznych, termicznych, chemicznych, korozji, innych uszkodzeń spowodowanych działaniem lub zaniedbaniem Użytkownika lub powstałych na skutek działania sił zewnętrznych (do których zalicza się w szczególności wyładowania atmosferyczne, skoki napięcia, wszystkiego rodzaju awarie domowej instalacji wodno-kanalizacyjnej, itp.), a także powstałych na skutek przedostania się zanieczyszczeń lub ciał obcych do Urządzenia, zakamienienia (proces odkamieniania musi być przeprowadzany zgodnie z instrukcją obsługi z użyciem odpowiednich środków czyszczących) elementów ze szkła, plastiku oraz porcelany; odbarwień Urządzenia lub poszczególnych jego części;
- usterek powstałych na skutek przechowywania i użytkowania Urządzenia w warunkach, które są niezgodne z normalnymi warunkami domowymi określonymi wymaganiami powszechnie obowiązujących przepisów prawa i odpowiednich Polskich Norm;

#### **V. POZOSTAŁE POSTANOWIENIA.**

Niniejsze warunki gwarancji mają zastosowanie do Urządzeń zakupionych od dnia 01.03.2019 r. Gwarant oświadcza, że niniejsza Gwarancja jest udzielana Użytkownikowi dodatkowo i nie wyłącza, nie ogranicza ani nie zawiesza uprawnień Użytkownika wynikających z przepisów o rękojmi za wady rzeczy sprzedanej na podstawie Kodeksu cywilnego.

# Si prega di leggere questo manuale prima dell'uso!

Gentile Cliente,

Grazie per aver scelto un prodotto Beko. Ci auguriamo che riesca ad ottenere i risultati migliori da questo prodotto, realizzato con tecnologia all'avanguardia e di alta qualità. Pertanto, prima di utilizzare il prodotto, La preghiamo di leggere con attenzione e per intero il presente manuale e ogni altro documento allegato, conservandoli come riferimento per impieghi futuri. Nel caso cedesse il prodotto ad altre persone, consegni loro anche queste istruzioni. Segua tutte le avvertenze e le informazioni riportate nel manuale utente.

Consideri che questo manuale utente può risultare valido anche per altri modelli. Il contenuto ne descrive chiaramente le eventuali differenze.

## Significato dei simboli

I seguenti simboli sono utilizzati in diverse sezioni del presente manuale:

	Informazioni importanti e suggerimenti utili sull'utilizzo.
--	---

	<b>AVVERTENZA:</b> Avvisi in merito a situazioni pericolose per la sicurezza di persone e cose.
--	---

	Classe di isolamento elettrico.
--	---------------------------------



---

Questo prodotto è stato realizzato in moderni impianti rispettosi dell'ambiente.

Non contiene PCB.



# 1 Istruzioni importanti per la sicurezza e l'ambiente

Questa sezione contiene istruzioni di sicurezza che consentono di prevenire il pericolo di lesioni personali o di danni materiali.

L'inosservanza di queste istruzioni invalida la garanzia accordata.

## 1.1 Sicurezza generale

- Questo dispositivo risulta conforme agli standard di sicurezza internazionali.
- Questo apparecchio può essere utilizzato da bambini a partire dagli 8 anni e da persone con capacità fisiche, sensoriali o mentali ridotte o prive di esperienza e/o conoscenze, qualora siano poste sotto supervisione oppure vengano istruite in merito all'uso sicuro del dispositivo, comprendendone i pericoli implicati. I bambini non devono giocare con il dispositivo. Pulizia e manutenzione non devono essere eseguite da bambini privi di supervisione.
- Non utilizzarlo se il cavo di alimentazione o l'apparecchio stesso sono danneggiati. Contattare un servizio di assistenza tecnica autorizzato.
- Il proprio impianto elettrico deve essere conforme ai valori riportati sul dispositivo.
- Le prese di alimentazione cui si intende collegare l'apparecchio devono essere messe in sicurezza con almeno un fusibile da 16 A.
- Non utilizzare il dispositivo con una prolunga.
- Per evitare danni al cavo di alimentazione, evitare che sia schiacciato, piegato o che sfregi contro bordi taglienti.
- Non toccare la presa del dispositivo con le mani bagnate o umide.
- Non tirare il cavo di alimentazione per staccare la spina dalla presa.
- Non aspirare materiali infiammabili e, nel caso di cenere di sigaretta, assicurarsi che non sia ancora calda.

# 1 Istruzioni importanti per la sicurezza e l'ambiente

- Non aspirare acqua o altri liquidi.
- Proteggere l'apparecchio da pioggia, umidità e fonti di calore.
- Non utilizzare mai il dispositivo all'interno o nei pressi di luoghi dove sia presente del combustibile o altro materiale infiammabile.
- Scollegare il dispositivo prima di effettuare pulizia e manutenzione.
- Non immergere il dispositivo o il suo cavo in acqua con l'obiettivo di pulirli.
- Verificare regolarmente il tubo dell'apparecchio. Se danneggiato, non utilizzarlo e contattare un servizio di assistenza tecnica autorizzato.
- Non smontare il dispositivo.
- Utilizzare esclusivamente componenti originali o consigliati dal produttore.
- Non usare l'apparecchio senza filtri, altrimenti potrebbe danneggiarsi.
- Quando utilizzato sulle scale, il dispositivo deve essere collocato in basso rispetto all'utente.

- Se si desidera conservare i materiali di imballaggio, tenerli fuori dalla portata dei bambini.

## 1.2 Conformità alla direttiva WEEE e allo smaltimento dei rifiuti

Questo apparecchio è conforme alla Direttiva UE WEEE (2012/19/EU). Questo apparecchio riporta il simbolo di classificazione per i rifiuti delle apparecchiature elettriche ed elettroniche (WEEE).



Questo simbolo indica che questo prodotto non deve essere smaltito con altri rifiuti domestici al termine della sua vita utile. Il dispositivo usato deve essere portato a un punto di raccolta ufficiale per il riciclaggio di dispositivi elettrici ed elettronici. Per individuare questi punti di raccolta, contattare le proprie autorità locali oppure il rivenditore presso cui è stato acquistato il prodotto. Ciascuna famiglia ha un ruolo importante nel recupero e riciclaggio di vecchi apparecchi. Lo smaltimento appropriato degli apparecchi usati aiuta a prevenire potenziali conseguenze negative per l'ambiente e la salute umana.

## 1.3 Conformità alla Direttiva RoHS

L'apparecchio acquistato è conforme alla Direttiva UE RoHS (2011/65/EU). Non contiene materiali pericolosi o proibiti specificati nella Direttiva.

## 1.4 Informazioni di imballaggio



L'imballaggio del prodotto è fatto di materiali riciclabili in conformità con la normativa nazionale. Non smaltire i materiali di imballaggio con i rifiuti domestici o altri rifiuti. Portarli ai punti di raccolta per materiali di imballaggio previsti dalle autorità locali.

## 2 Aspirapolvere

### 2.1 Panoramica

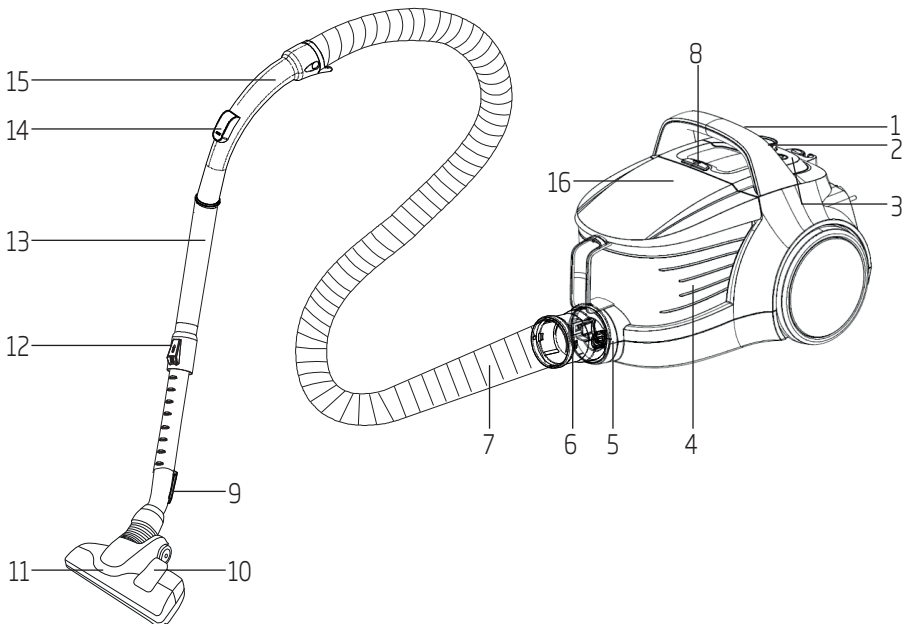

1. Pulsante di accensione/spengimento
2. Manopola per regolazione della potenza di aspirazione
3. Pulsante di avvolgimento del cavo di alimentazione
4. Contenitore per la polvere
5. Ugello di aspirazione
6. Attacco del tubo
7. Flessibile
8. Pulsante di rimozione del contenitore polvere
9. Aggancio della spazzola da parquet/tappeti per il parcheggio
10. Chiusura per regolazione della spazzola
11. Spazzola da elevate prestazioni per parquet/tappeti
12. Chiusura per regolazione del tubo telescopico
13. Tubo telescopico
14. Controllo dell'aspirazione
15. Impugnatura
16. Coperchio superiore

### 2.2 Dati tecnici

<b>Alimentazione</b>	: 220-240 V~, 50-60 Hz
<b>Potenza</b>	: 750 W
<b>Raggio operativo</b>	: 9 m
<b>Suono</b>	: 75 dB(A)

Modifiche tecniche e di design sono riservate.

I valori dichiarati e affissi al dispositivo o gli altri documenti stampati e allegati rappresentano i valori ottenuti in laboratorio in accordo con gli standard del settore. Tali valori possono variare a seconda dell'impiego del dispositivo e delle condizioni ambientali.

## 3 Utilizzo

### 3.1 Uso previsto

Il presente dispositivo è concepito per l'uso domestico e non risulta adatto all'uso industriale.

### 3.2 Collegare/rimuovere il tubo

1. Per collegare il tubo (7), spingerne l'attacco (6) in direzione della freccia finché non risulta allineato con l'alloggiamento (si sentirà un "clic").

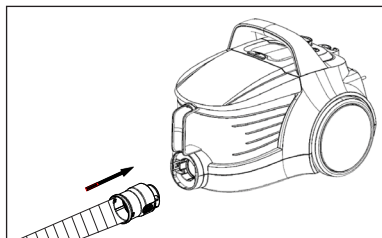

- Le parti sporgenti sul cappuccio del tubo devono essere allineate in maniera corrispondente.
2. Per rimuovere il tubo (7), premere i pulsanti di sblocco ai lati dell'attacco (6) e tirare.

### 3.3 Collegare/rimuovere il tubo telescopico

1. Collegare il tubo telescopico (13) all'impugnatura (15).

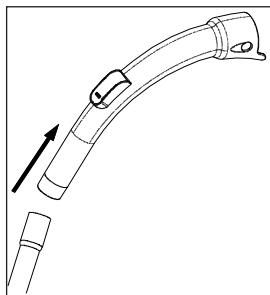

2. Tirare il tubo telescopico (13) dall'impugnatura (15) per rimuoverlo.

3. È possibile allungare o accorciare il tubo telescopico (13) muovendo la relativa chiusura di regolazione (12) avanti o indietro.

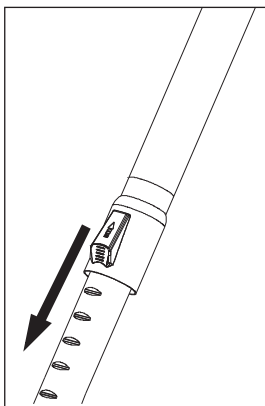

### 3.4 Collegare/rimuovere la spazzola per parquet/tappeti

1. Fissare il tubo telescopico (13) alla spazzola per parquet/tappeti (11) in direzione della freccia.

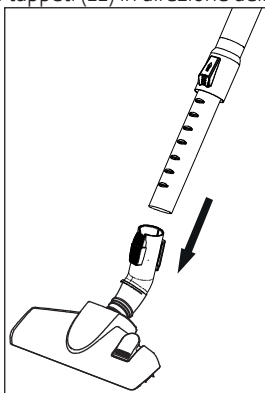

2. Il tubo telescopico (13) può essere rimosso dalla spazzola per parquet/tappeti (11) tirandolo.

## 3 Utilizzo

### 3.5 Regolare la spazzola per parquet/tappeti

Premere il blocco di regolazione (10) che si trova sulla spazzola per parquet/tappeti (11) e;

- Per aspirare su superfici solide e parquet, prima estendere la spazzola.

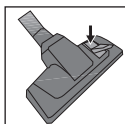

- Per aspirare su tappeti e tessuti, prima ritrarre la spazzola.

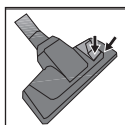

### 3.6 Regolazione della potenza di aspirazione

È possibile regolare la potenza di aspirazione dell'apparecchio a seconda del tipo di superficie da pulire. È possibile ruotare in senso orario la manopola di regolazione della potenza di aspirazione (2) che si trova sul corpo dell'apparecchio per aumentare la potenza di aspirazione. Ruotare la manopola di regolazione della potenza di aspirazione in senso antiorario per ridurre la potenza di aspirazione.

Ci sono quattro impostazioni per la potenza di aspirazione:



- Ruotare la manopola di regolazione della potenza di aspirazione (2) verso l'icona del tappeto per pulire tappeti.

#### eco

- Ruotare la manopola di regolazione della potenza di aspirazione verso l'icona eco per pulire tende, tovaglie e sofà.



- Ruotare la manopola di regolazione della potenza di aspirazione verso l'icona parquet per pulire superfici dure.



- Ruotare la manopola di regolazione della potenza di aspirazione verso l'icona MAX per pulire superfici e tappeti con sporco resistente.

### 3.7 Funzionamento

1. Collegare l'apparecchio dopo aver tirato la spina di alimentazione collocato sul retro dell'apparecchio.



**AVVERTENZA:** Smettere di tirare il cavo del dispositivo quando si raggiunge il segno giallo impresso sopra. Dopo che il segno giallo vi è quello rosso. Non continuare a tirare dopo aver raggiunto il segno rosso.

2. Utilizzare la manopola di regolazione della potenza di aspirazione (2) che si trova sull'apparecchio per impostarla alla potenza di aspirazione desiderata (vedere 3.6).
3. Premere il pulsante di accensione/spegnimento (1) per accendere l'apparecchio.

### 3.8 Accessori

Gli accessori sono stati concepiti in un unico pezzo per salvare spazio e fornire uso pratico.

#### Strumento per tappezzeria



1. Afferrarlo dall'area della spazzola per la polvere e tirarlo lentamente indietro.
  - Si sente un clic che indica che il pulsante sul corpo è scattato nella sua posizione.

## 3 Utilizzo

2. Fissare l'altra estremità dell'impugnatura o del tubo telescopico (13) al lato interno della spazzola per la polvere.
  - Ora è possibile iniziare la pulizia con l'aspirapolvere.
3. Tirare l'accessorio per rimuoverlo quando il processo è completo.

### Spazzola per la polvere



1. Afferrarlo dall'area della spazzola per la polvere e tirarlo lentamente indietro.
  - Si sente un clic che indica che il pulsante sul corpo è scattato nella sua posizione.
2. Fissare l'altra estremità dell'impugnatura o del tubo telescopico (13) al lato interno dello strumento per tappezzeria.
  - Ora è possibile iniziare la pulizia con l'aspirapolvere.
3. Tirare l'accessorio per rimuoverlo quando il processo è completo.

### Strumento per fessure



1. Se l'accessorio è acceso, premere il pulsante che si trova sul corpo e spingerlo leggermente per chiuderlo.
  - Esso scatta.
2. Fissare l'altra estremità dell'impugnatura o del tubo telescopico (13) al lato interno dello strumento per tappezzeria.
  - Ora è possibile iniziare la pulizia con l'aspirapolvere.



**AVVERTENZA:** Lo strumento per fessure deve essere regolato per regolato per restare all'esterno.

3. Tirare l'accessorio per rimuoverlo quando il processo è completo.



**AVVERTENZA:** Non pulire utilizzando la parte finale dell'impugnatura (15).

### 3.9 Spegnimento dell'aspirapolvere e modalità parcheggio

1. Spegnerlo l'apparecchio con il pulsante di accensione/spegnimento (1) e scollegarlo.
2. Premere il pulsante di riavvolgimento del cavo (3) per avvolgere il cavo all'interno dell'apparecchio.

#### Modalità di parcheggio verticale

Fissare il gancio della spazzola per parquet/tappeti (9) alla scanalatura di blocco che si trova nella parte inferiore dell'apparecchio.

#### Funzione di parcheggio orizzontale

Fissare il gancio della spazzola per parquet/tappeti (9) alla scanalatura di blocco che si trova nella parte posteriore dell'apparecchio.

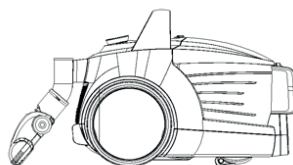

## 4 Pulizia e manutenzione

Spegnere e scollegare il dispositivo prima di effettuare la pulizia.



**AVVERTENZA:** Non utilizzare mai gasolio, solventi, agenti di pulizia abrasivi, oggetti metallici o spazzole dure per pulire l'apparecchio.

### 4.1 Svuotamento del contenitore per la polvere

1. Premere l'apposito pulsante di rilascio (8) per rimuovere il contenitore per la polvere (4), poi estrarlo nella direzione della freccia tenendolo dall'impugnatura per il trasporto.

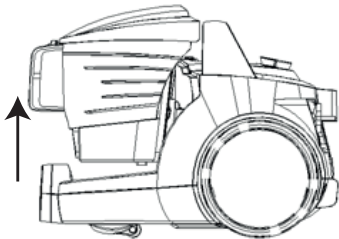

2. Aprire il coperchio del contenitore della polvere (4) premendo il blocco interno e svuotare il contenitore.
3. Quando si è svuotata la polvere, chiudere il coperchio del contenitore della polvere (4).
  - Si sentirà un clic.
4. Reinserrire il contenitore della polvere (4) in posizione reggendolo dall'impugnatura.

### 4.2 Pulizia dei filtri



**AVVERTENZA:** Non utilizzare apparecchi che producono aria calda come asciugacapelli o riscaldatori per asciugare i filtri.



**AVVERTENZA:** Non installare i filtri senza averli prima asciugati completamente; altrimenti durante l'uso si potrebbe percepire l'odore di umidità, dal retro dell'apparecchio potrebbe fuoriuscire acqua o i filtri potrebbero essere danneggiati.



**AVVERTENZA:** Una volta asciutti, rimettere i filtri in posizione.

#### 4.2.1 Filtro di protezione al motore e filtro HEPA

Questi filtri si trovano sul lato posteriore del contenitore per la polvere (4).

1. Premere il pulsante di rimozione del contenitore (8) e rimuoverlo (4).
2. Rimuovere il filtro HEPA e il filtro di protezione al motore presenti sul retro del contenitore per la polvere (4).

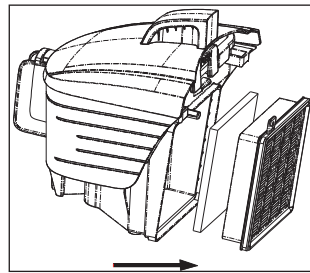

3. Dopo aver lavato sotto acqua corrente il filtro protettivo spugnoso, strizzarlo leggermente e lasciarlo ad asciugare (almeno 24 ore).
4. Scuotere l'imboccatura del filtro HEPA per eliminare la polvere accumulata. Successivamente diviene possibile lavarlo sotto acqua corrente fredda reggendolo dal lato pulito.
5. Dopo il lavaggio, lasciar asciugare il filtro HEPA a temperatura ambiente (almeno 24 ore). Prima di utilizzarlo, assicurarsi che sia completamente asciutto.

## 4 Pulizia e manutenzione

### 4.2.2 Filtro di HEPA e filtro uscita

Lo sfogo del filtro di HEPA si trova sulla parte posteriore dell'apparecchio.

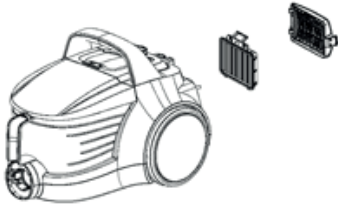

1. Rimuovere il filtro HEPA tirandolo dalla sua impugnatura.
2. Scuotere lo sfogo del filtro HEPA per eliminare la polvere accumulatasi. Successivamente diviene possibile lavarlo sotto acqua corrente fredda reggendolo dal lato pulito.
3. Dopo il lavaggio, lasciar asciugare il filtro HEPA a temperatura ambiente (almeno 24 ore). Prima di utilizzarlo, assicurarsi che sia completamente asciutto.
4. Rimuovere il filtro di uscita che si trova sul retro del coperchio.
5. Dopo aver lavato il filtro di uscita sotto acqua corrente, strizzarlo leggermente e lasciarlo asciugare (per 24 ore minimo).

### 4.3 Conservazione

- Se si pensa di non usare l'apparecchio per un lungo periodo, riporlo con attenzione.
- Scollegare l'elettrodomestico.
- Tenere l'apparecchio lontano dalla portata dei bambini.

### 4.4 Movimentazione e trasporto

- Per la movimentazione e il trasporto del dispositivo, riporlo all'interno del suo imballaggio originale. L'imballo lo proteggerà contro eventuali danni materiali.
- Non posizionare carichi pesanti sul dispositivo o il suo imballaggio. Potrebbe danneggiarsi.
- Far cadere l'apparecchio potrebbe renderlo non funzionante o provocare danni permanenti.



## CERTIFICATO DI GARANZIA

La presente garanzia commerciale si intende aggiuntiva e non sostitutiva di ogni altro diritto di cui gode il consumatore, intendendo per consumatore esclusivamente colui che utilizza il bene per scopi estranei all'attività imprenditoriale o professionale eventualmente svolta e pertanto per uso domestico/privato, e in particolare non pregiudica in alcun modo i diritti del consumatore stabiliti dal Dlgs 206/05. BEKO Italy S.r.l. in conformità alla facoltà prevista dalla legge, offre al consumatore una garanzia commerciale aggiuntiva, nei termini e nei modi di seguito indicati.

Questo certificato non deve essere spedito per la convalida. È valido e operante solo se conservato assieme alla ricevuta fiscale o altro documento reso fiscalmente obbligatorio.

### Condizioni di Garanzia

1. BEKO Italy S.r.l. garantisce l'apparecchio per un periodo di 2 anni dalla data di acquisto (12 mesi se acquistato con fattura di vendita e non con scontrino fiscale).
2. La garanzia è valida esclusivamente sul territorio italiano compresa la Repubblica di San Marino e la città del Vaticano e deve essere comprovata da scontrino fiscale o fattura, che riporti il nominativo del Rivenditore, la data di acquisto dell'apparecchio nonché gli estremi i identificativi dello stesso (tipo, modello).
3. Per garanzia s'intende la sostituzione o riparazione gratuita delle parti componenti l'apparecchio che sono risultate difettose all'origine, per vizi di fabbricazione.
4. L'utente decade dai dritti di garanzia se non denuncia il difetto di conformità entro 2 mesi dalla scoperta dello stesso.
5. Diritto di Chiamata: gratuita per i primi 12 mesi di garanzia, a pagamento per gli altri 12 mesi nel caso l'utente non sia in grado di provare che il difetto sia dovuto a vizio di conformità del prodotto.
6. Manodopera e ricambi gratuiti per i 24 mesi del periodo di garanzia.
7. L'intervento di riparazione viene effettuato presso il centro di assistenza reperibile presso il call centre e sul sito [www.beko.it](http://www.beko.it), fatto salvo i casi di impossibilità oggettiva o di forza maggiore.
8. La riparazione o sostituzione dei componenti o dell'apparecchio stesso, non estendono la durata della garanzia.
9. Tutte le parti asportabili e tutte le parti estetiche, non sono coperte da garanzia.
10. Tutti i materiali soggetti ad usura non sono coperti da garanzia a meno che venga dimostrata la difettosità risalente a vizio di fabbricazione delle stesse.
11. La BEKO Italy S.r.l. declina ogni responsabilità per eventuali danni che possano derivare, direttamente od indirettamente, a persone e cose come conseguenza del mancato rispetto delle istruzioni tutte, incluse nell'apposito Manuale per l'uso dell'apparecchio allegato a ciascuno apparecchio, da parte dell'utente ed in particolare modo per quanto concerne le avvertenze relative alla installazione, all'uso ed alla manutenzione dell'apparecchio stesso.
12. La garanzia non diventa operante e l'assistenza sarà effettuata totalmente a pagamento nei seguenti casi:
  - a. Danni dovuti al trasporto o alla movimentazione delle merci.
  - b. Interventi di installazione e montaggio, così come l'errata connessione o errata erogazione dalle reti di alimentazione, mancanza di allacciamento alla presa di terra.
  - c. Installazione errata, imperfetta o incompleta, per incapacità d'uso da parte dell'Utente, se mancano gli spazi necessari ad operare attorno ai prodotti, per eccessiva o scarsa temperatura dell'ambiente.
  - d. Interventi nei quali non è stato riscontrato il difetto lamentato, o per generici problemi di funzionamento causati da errata impressione del cliente
  - e. Danni causati da agenti atmosferici ( fulmini, terremoti, incendi, alluvioni, ecc.)
  - f. Se il numero di matricola risulta asportato, cancellato o manomesso.
  - g. Riparazioni, modifiche o manomissioni effettuate da persone non autorizzate dal produttore o comunque per cause non dipendenti dal prodotto. Per guasti dovuti a mancanza di regolare manutenzione ( pulizia e manutenzione del prodotto.).
  - h. Mancanza dei documenti fiscali o se gli stessi risultano contraffatti o non inerenti al prodotto.
  - i. L'uso improprio dell'apparecchio, non di tipo domestico o diverso da quanto stabilito dal produttore, fa decadere il dritto alla Garanzia.
  - j. Per tutte le circostanze esterne che non siano riconducibili a difetti di fabbricazione dell'elettrodomestico.
  - k. Si intendono a pagamento anche tutti gli eventuali trasporti necessari per lo svolgimento degli interventi legati ai casi citati.

Il Servizio Assistenza di BEKO Italy S.r.l. è l'unico autorizzato a riparare i prodotti a marchio BEKO. Per ogni controversia è competente il foro di Milano.

Durante e dopo il periodo di garanzia, vi consigliamo di rivolgervi sempre ai nostri centri di assistenza autorizzati. Per contattare il Centro di Assistenza Tecnica Autorizzato operante nella sua zona chiami il numero unico per l'Italia:

### 02.03.03

Prima di contattare l'assistenza tecnica, al fine di agevolare la gestione della chiamata, è necessario avere a portata di mano il modello del prodotto e il documento fiscale di acquisto.

# Veillez d'abord lire ce manuel d'utilisation !



Chère cliente, cher client,

Nous vous remercions d'avoir porté votre choix sur un produit BEKO. Nous espérons que ce produit vous apportera entière satisfaction. Tous nos produits sont fabriqués dans une usine moderne et ont fait l'objet d'un contrôle de qualité minutieux.

A cet effet, veuillez lire en intégralité le présent manuel avant d'utiliser cet appareil, et conservez-le soigneusement pour une utilisation ultérieure. Si vous cédez ce produit à une tierce personne, n'oubliez pas de lui fournir le manuel d'utilisation également. Veillez à bien respecter les consignes et les instructions figurants dans le manuel d'utilisation.

## Signification des pictogrammes

Vous trouverez les symboles suivants dans ce manuel d'utilisation :

	Informations importantes et conseils utiles sur l'utilisation de l'appareil.
	Avertissement de situations dangereuses relatives à la sécurité des biens et des personnes.
	Classe de protection pour le choc électrique.



Ce produit a été fabriqué dans des usines modernes et respectueuses de l'environnement.

Ne contient pas de PCB.

Ce chapitre contient les instructions de sécurité qui vous aideront à éviter les risques de blessures corporelles ou de dégâts matériels. Le non-respect de ces instructions entraînera l'annulation de toute garantie.

## **1.1 Consignes générales de sécurité**

- Cet appareil est conçu selon les normes internationales de sécurité.
- Cet appareil peut être utilisé par des enfants de 8 ans et plus et des personnes aux capacités physiques, sensorielles ou mentales réduite ou des personnes dénuées d'expérience ou de connaissance si elles ont pu bénéficier d'une surveillance ou d'instructions concernant l'utilisation de l'appareil en toute sécurité et comprennent les risques encourus. Les enfants ne doivent pas jouer avec cet appareil.

Le nettoyage et l'entretien d'utilisation ne doivent pas être effectués par des enfants sans surveillance.

- Si le câble d'alimentation est endommagé, ne l'utilisez pas et faites-le remplacer par des personnes ou des services après-vente agréés.
- L'alimentation électrique doit être conforme aux spécifications indiquées sur l'étiquette.
- La prise secteur sur laquelle l'appareil sera branché doit être sécurisé au minimum avec un fusible 16 A.
- N'utilisez pas de rallonge.
- Pour éviter d'endommager le câble d'alimentation, évitez de l'aplatir, de le plier ou de le frotter contre des bords coupants.
- Si l'appareil est branché ne touchez pas la prise secteur avec les mains humides ou mouillées.
- N'aspirez jamais de substances inflammables ni de cendres chaudes.

- N'aspirez jamais d'eau, de liquides, des substances inflammables.
- Tenir l'appareil à l'écart de la pluie, de l'humidité et des sources de chaleur.
- N'utilisez pas l'appareil à proximité ou autour des environnements ou matières explosives ou inflammables.
- Veillez à toujours débrancher l'appareil avant de le nettoyer.
- Ne jamais introduire l'appareil ou le câble d'alimentation dans l'eau ou tout autre liquide.
- Contrôler régulièrement le tuyau de l'appareil. En cas de problème, arrêter l'utilisation et contacter le service agréé.
- Évitez de démonter l'appareil.
- Utilisez exclusivement les pièces d'origine ou les pièces recommandées par le fabricant.
- Ne faites jamais fonctionner l'appareil sans le bac à poussière ou le filtre.
- Durant le nettoyage des escaliers, placer l'appareil à un niveau plus bas que l'utilisateur.

- Conservez les emballages hors de portée des enfants.

## 1.2 Conformité avec la directive DEEE et mise au rebut des déchets

Ce produit est conforme à la directive DEEE (2012/19/UE) de l'Union Européenne. Ce produit porte un symbole de classification pour la mise au rebut des équipements électriques et électroniques (DEEE).



Ce symbole indique que ce produit ne doit pas être jeté avec les déchets ménagers à la fin de sa vie utile. Les appareils usagés doivent être retournés au point de collecte officiel destiné au recyclage des appareils électriques et électroniques. Pour trouver ces systèmes de collecte, veuillez contacter les autorités locales ou le détaillant auprès duquel vous avez acheté le produit. Chaque ménage joue un rôle important dans la récupération et le recyclage des appareils ménagers usagés. L'élimination appropriée des appareils usagés aide à prévenir les conséquences négatives potentielles pour l'environnement et la santé humaine.

## 1.3 Conformité avec la directive LdSD

L'appareil que vous avez acheté est conforme à la directive LdSD (2011/65/UE) de l'Union européenne. Il ne comporte pas les matériels dangereux et interdits mentionnés dans la directive.

## 1.4 Détails sur l'emballage



L'emballage du produit est fait à partir de matériaux recyclables, conformément à notre Règlementation nationale. Ne jetez pas les déchets d'emballage avec les déchets domestiques ou d'autres types de déchets, déposez-les dans des points de collecte recommandés par les autorités locales.

## 2 Votre aspirateur

### 2.1 Vue d'ensemble

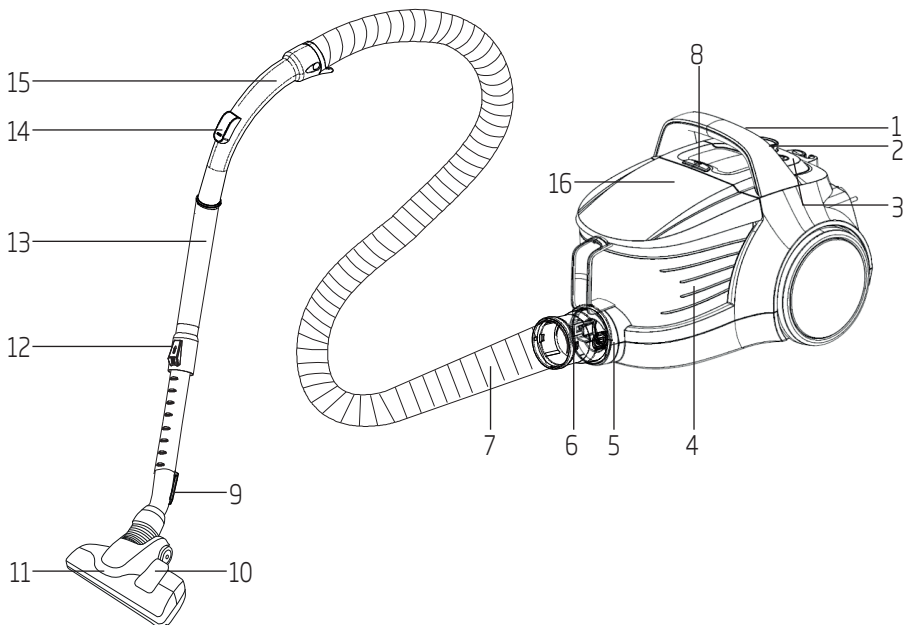

1. Bouton Marche/Arrêt
2. Bouton de réglage de la puissance d'aspiration
3. Bouton de rembobinage du cordon
4. Bac à poussière
5. Buse d'aspiration
6. Bouchon du tuyau
7. Tuyau
8. Bouton de retrait du bac à poussière
9. Crochet de rangement de la brosse pour parquet/moquette
10. Sélecteur de type de sols
11. Brosse double position sols durs/moquette
12. Loquet d'ajustement du tube télescopique
13. Tube télescopique
14. Variateur mécanique de puissance à la poignée
15. Poignée
16. Couvercle supérieur

### 2.2 Données techniques

<b>Tension d'alimentation</b>	: 220-240 V~
<b>Fréquence</b>	: 50-60 Hz
<b>Puissance</b>	: 750 W
<b>Rayon d'action</b>	: 9 m
<b>Niveau sonore</b>	: 75 dB(A)

Droits de modifications techniques ou de conception réservés.

Les valeurs indiquées sur les inscriptions apposées sur votre appareil ou les autres documents fournis avec le produit sont des valeurs obtenues en conditions de laboratoire, conformément aux normes en vigueur. Ces valeurs peuvent varier en fonction de l'utilisation de l'appareil et des conditions ambiantes.

## 3 Utilisation

### 3.1 Utilisation prévue

Cet appareil est destiné pour un usage ménager et domestique. Il n'est pas adapté à un usage professionnel.

### 3.2 Fixation/retrait du tuyau

1. Pour fixer le tuyau (12), poussez son embout (10) dans le sens de la flèche.

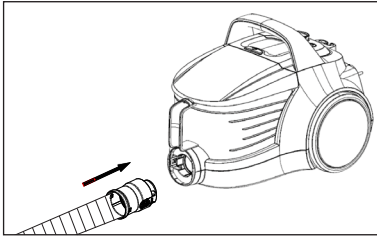

- Les languettes du tuyau et de l'aspirateur doivent être alignées et se clipser.
2. Pour enlever le tuyau(12), appuyez sur les languettes et tirez le.

### 3.3 Fixation/Retrait du tube télescopique

1. Fixez le tube télescopique (13) sur la poignée (15).

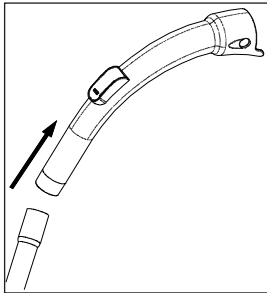

2. Tirez le tube télescopique (13) hors de la poignée (15) pour le retirer.

3. Vous pouvez rallonger ou réduire le tube télescopique (13) en glissant le loquet d'ajustement du tube télescopique (12) vers l'arrière et vers l'avant.

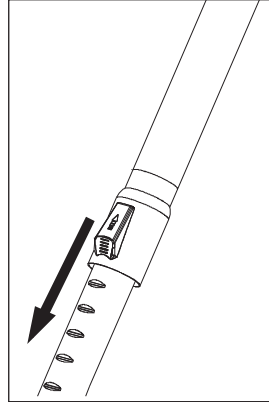

### 3.4 Fixation/retrait de la brosse pour parquet/moquette

1. Fixez le tube télescopique (13) sur la brosse pour parquet/moquette (11) dans le sens de la flèche.

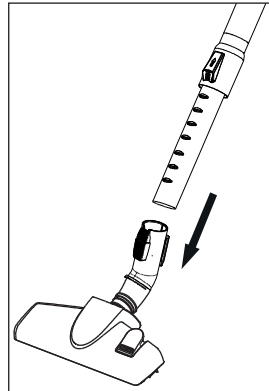

2. Vous pouvez retirer le tube télescopique (13) de la brosse pour parquet/moquette (11) en le tirant.

## 3 Utilisation

### 3.5 Ajustement de la brosse pour parquet/moquette

Appuyez sur le sélecteur de type de sols (10) situé sur la brosse pour parquet/moquette (11) et ;

- Descendez la brosse avant de passer l'aspirateur sur les sols durs et parquets.

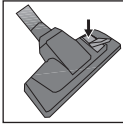

- Relevez la brosse avant de passer l'aspirateur sur les moquettes.

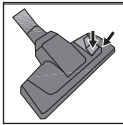

### 3.6 Réglage de la puissance d'aspiration

Vous pouvez régler la puissance d'aspiration de l'appareil en fonction du type de surface à nettoyer. Tournez le bouton de réglage de la puissance d'aspiration (2) situé sur le boîtier de l'appareil dans le sens des aiguilles d'une montre pour augmenter la puissance d'aspiration. Tournez le bouton de réglage de la puissance d'aspiration en sens inverse des aiguilles d'une montre pour réduire la puissance d'aspiration.

Vous pouvez régler la puissance d'aspiration sur quatre modes différents :



- Positionnez le bouton de réglage de la puissance d'aspiration sur l'icône moquette pour nettoyer les moquettes.

#### éco

- Positionnez le bouton de réglage de la puissance d'aspiration sur l'icône Eco pour nettoyer les rideaux, les nappes et les canapés.



- Positionnez le bouton de réglage de la puissance d'aspiration sur l'icône parquet pour nettoyer les parquets.



- Tournez le bouton de réglage de la puissance d'aspiration vers l'icône MAX pour nettoyer les surfaces et les moquettes dures et très sales.

### 3.7 Fonctionnement

1. Branchez l'appareil sur la prise secteur.

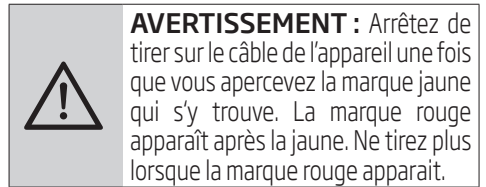

2. Utilisez le bouton de réglage de la puissance d'aspiration (2) situé sur l'appareil pour le régler à la puissance d'aspiration souhaitée (voir 3.6).
3. Appuyez le bouton Marche/Arrêt (1) pour allumer votre appareil.

### 3.8 Accessoires

Les accessoires ont été conçus en un seul bloc afin de gagner en espace et permettre une utilisation optimale.

#### Brosse ameublement



1. Saisissez l'accessoire au niveau de la brosse et tirez doucement.
  - Un clic retentit pour indiquer que le bouton situé sur le boîtier est logé dans l'encoche.
2. Fixez l'extrémité de la poignée ou du tube télescopique (13) à l'intérieur de la brosse à dépoussiérer.

## 3 Utilisation

- Vous pouvez maintenant mettre l'aspirateur en marche.
3. Tirez l'accessoire pour le retirer une fois le nettoyage terminé.

### Brosse à dépoussiérer



1. Saisissez l'accessoire au niveau de la brosse et tirez-la doucement vers l'arrière.
  - Un clic retentit pour indiquer que le bouton situé sur le boîtier est logé dans l'encoche.
2. Fixez l'extrémité du tube télescopique (13) à l'intérieur de la brosse à ameublement.
  - Vous pouvez maintenant mettre l'aspirateur en marche.
3. Tirez l'accessoire pour le retirer une fois le nettoyage terminé.

### Suceur plat



Adapté pour le nettoyage des endroits difficiles à atteindre, comme par exemple les fentes du canapé.

1. Si l'accessoire est ouvert, appuyez sur le bouton situé sur le boîtier et poussez-le légèrement pour le fermer.
  - Un clic retentit.
2. Fixez l'extrémité du tube télescopique (13) à l'intérieur de la brosse à ameublement.
  - Vous pouvez maintenant mettre l'aspirateur en marche.

3. Tirez l'accessoire pour le retirer une fois le nettoyage terminé.



#### AVERTISSEMENT :

N'effectuez pas de nettoyage en utilisant l'extrémité du tube télescopique (15).

### 3.9 Arrêt de l'aspirateur et accessoires de rangement

1. Éteignez votre appareil à l'aide du bouton Marche/Arrêt (1) et débranchez-le.
2. Appuyez sur le bouton d'enroulement du câble d'alimentation (3) pour rembobiner le câble.

#### Position parking verticale

Glissez le crochet de la brosse pour parquet/moquette» by «double position (9) dans la rainure située en-dessous de l'appareil.

#### Position parking horizontale

Glissez le crochet de la brosse pour parquet/moquette» by «double position (9) dans la rainure située à l'arrière de l'appareil.

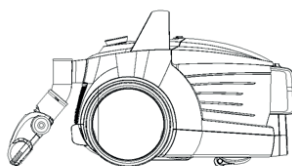

**AVERTISSEMENT :** Réglez le suceur plat de sorte qu'il reste à l'extérieur.



## 4 Nettoyage et entretien

Arrêtez l'appareil et débranchez-le avant de le nettoyer.



**AVERTISSEMENT :** N'utilisez jamais d'essence, de solvants, de nettoyants abrasifs, d'objets métalliques ou de brosses dures pour nettoyer la machine.

### 4.1 Vidage du bac à poussière

1. Appuyez sur le bouton de retrait du bac à poussière (8) pour retirer le bac à poussière (4) et retirez-le dans le sens de la flèche en tenant sa poignée de transport.

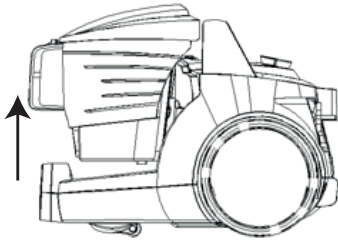

2. Ouvrez le couvercle du bac à poussière (4) en appuyant sur le loquet intérieur et videz-le.
3. Une fois la poussière vidée, fermez le couvercle du bac à poussière (4).
  - Un clic retentit.
4. Insérez le bac à poussière (4) dans son emplacement en tenant la poignée.

### 4.2 Nettoyage des filtres



**AVERTISSEMENT :** N'utilisez pas d'appareils électriques tels que le sèche-cheveux ou l'élément chauffant pour nettoyer l'appareil.



**AVERTISSEMENT :** N'installez les filtres que lorsqu'ils sont complètement secs; autrement, vous constaterez une certaine humidité pendant l'utilisation de votre appareil, de l'eau pourrait s'échapper de l'arrière de l'appareil ou les filtres pourraient être endommagés.



**AVERTISSEMENT :** Fixez les filtres à leur emplacement lorsqu'ils sont secs.

#### 4.2.1 Filtre de protection du moteur et filtre HEPA

Ces filtres sont situés à l'arrière du bac à poussière (4).

1. Appuyez sur le bouton de retrait du bac à poussière (8) et retirez-le (4).
2. Retirez le filtre HEPA et le filtre de protection du moteur situés à l'arrière du bac à poussière (4).

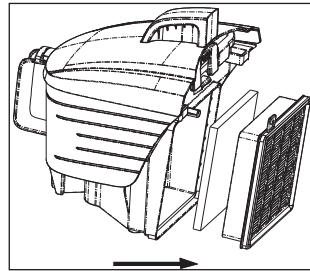

3. Après avoir lavé le filtre de protection en éponge à l'eau du robinet, essorez-le légèrement et laissez-le sécher (pendant 24 heures minimum).
4. Secouez le filtre d'entrée HEPA pour y retirer la poussière. Vous pouvez ensuite le laver en tenant le côté propre sous de l'eau courante froide.
5. Si vous lavez le filtre HEPA, séchez-le à la température ambiante (pendant 24 heures minimum). Avant de l'utiliser, assurez-vous qu'il est complètement sec.

## 4 Nettoyage et entretien

### 4.2.2 Filtre HEPA et filtre de sortie

Le filtre de sortie HEPA se trouve à l'arrière de l'appareil.

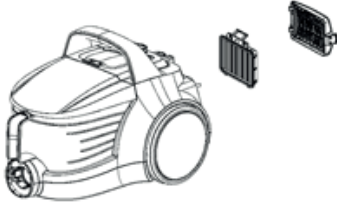

1. Retirez le filtre HEPA en le tirant par sa poignée.
2. Secouez le filtre de sortie HEPA pour y retirer la poussière. Vous pouvez ensuite le laver en tenant le côté propre sous de l'eau courante froide.
3. Si vous lavez le filtre HEPA, séchez-le à la température ambiante (pendant 24 heures minimum). Avant de l'utiliser, assurez-vous qu'il est complètement sec.
4. Retirez le filtre de sortie situé à l'arrière du couvercle.
5. Après avoir lavé le filtre de sortie à l'eau courante, essorez-le légèrement et laissez-le sécher (pendant 24 heures minimum).

### 4.3 Rangement

- Si vous ne comptez pas utiliser votre appareil pendant une période prolongée, veuillez le ranger soigneusement.
- Débranchez l'appareil.
- Tenez l'appareil hors de la portée des enfants.

### 4.4 Manipulation et transport

- Pendant la manipulation et le transport, portez toujours l'appareil dans son emballage d'origine. L'emballage de l'appareil le protège des dommages physiques.
- Ne placez pas de charges lourdes sur l'appareil ou sur l'emballage. Cela pourrait endommager l'appareil.
- Toute chute de l'appareil peut le rendre non opérationnel ou l'endommager de façon permanente.

# Lees deze handleiding eerst!

Zeer gewaardeerde klant,

Wij danken u dat u hebt gekozen voor dit Beko-apparaat. We hopen dat u het beste haalt uit uw product, dat vervaardigd is met de modernste technologie van hoge kwaliteit. Lees daarom deze gehele gebruikershandleiding en alle andere verstrekte documenten zorgvuldig door voordat u het product gaat gebruiken en bewaar deze ter referentie in de toekomst. Als u het product aan iemand anders geeft, overhandig dan ook de gebruikershandleiding. Volg de instructies op door op alle informatie en waarschuwingen te letten in de gebruikershandleiding.

## Betekenis van de symbolen

De volgende symbolen worden gebruikt in de verschillende delen van deze handleiding:



Belangrijke informatie en nuttige aanwijzingen voor gebruik.



### **WAARSCHUWING:**

Waarschuwingen voor levensgevaarlijke situaties en schade aan eigendommen.



Beschermingsklasse voor een elektrische schok.



Dit product is in een milieuvriendelijke, moderne faciliteit geproduceerd zonder het milieu op welke wijze dan ook te schaden.

---

Het bevat geen pcb.

# 1 Belangrijke veiligheids- en milieu-instructies

Dit deel bevat veiligheidsinstructies die u beschermen tegen het risico op persoonlijk letsel of materiële schade.

Het niet naleven van deze instructies laat de garantie vervallen.

## 1.1 Algemene veiligheid

- Dit apparaat voldoet aan de internationale veiligheidsnormen.
- Dit apparaat kan worden gebruikt door kinderen vanaf 8 jaar en personen met verminderde fysieke, zintuiglijke of mentale vermogens, of met een gebrek aan ervaring en kennis, als deze onder toezicht staan of instructies hebben gekregen betreffende het veilige gebruik van het apparaat en op de hoogte zijn van de betrokken gevaren. Laat kinderen niet met het apparaat spelen. Reiniging en gebruikersonderhoud mogen niet zonder toezicht door kinderen worden uitgevoerd.
- Gebruik het apparaat niet als het netsnoer of het apparaat zelf is beschadigd. Neem contact op met een erkende servicedienst.
- Uw netstroom moet overeenkomen met de informatie die u aantreft op het typeplaatje van het apparaat.
- De voeding die u gebruikt met het apparaat dient te worden beveiligd met een zekering van minimaal 16 A.
- Gebruik het apparaat niet met een verlengsnoer.
- Voorkom schade aan het netsnoer door er niet in te knippen, het snoer te buigen of tegen scherpe randen te wrijven.
- Raak de stekker als die in het stopcontact zit niet aan met natte of vochtige handen.
- Trek niet aan het stroomsnoer bij het uittrekken van de stekker.
- Zuig geen ontvlambare materialen op en zorg er bij opzuigen van sigarettenas voor dat deze afgekoeld is.
- Zuig geen water of andere vloeistoffen op.

# 1 Belangrijke veiligheids- en milieu-instructies

- Behoed het apparaat tegen regen, vocht en warmtebronnen.
- Gebruik het apparaat nooit in of in de buurt van brandbare, ontvlambare omgevingen.
- Trek de stekker van het apparaat uit voor reiniging of onderhoud.
- Dompel het apparaat of de stroomkabel bij reiniging niet in water.
- Controleer de slang van het apparaat regelmatig. Gebruik het niet als deze beschadigd is en neem contact op met een erkende servicedienst.
- Het apparaat onder geen enkel beding demonteren.
- Gebruik alleen originele onderdelen of onderdelen aanbevolen door de fabrikant.
- Gebruik het apparaat niet zonder filters, want daardoor kan het beschadigd raken.
- Bij het stofzuigen van trappen dient het apparaat lager te staan dan de gebruiker.
- Als u de verpakkingsmaterialen bewaart, sla ze dan op buiten het bereik van kinderen.

## 1.2 Naleving van de WEEE-richtlijn en verwerking van afvalproducten

Dit product voldoet aan de EU WEEE-richtlijn (2012/19/EU). Dit product draagt een classificatiesymbool voor elektrische en elektronische afvalapparatuur (WEEE).



Dit symbool geeft aan dat dit product niet met ander huishoudelijk afval mag worden weggegooid aan het einde van zijn levensduur. Het gebruikte apparaat moet worden ingeleverd bij het officiële

inzamelingspunt voor recycling van elektrische en elektronische apparaten. Voor de locatie van deze inzamelingspunten neemt u contact op met de plaatselijke gemeente of winkelier waar u het product heeft gekocht. Ieder huishouden heeft een belangrijke rol in de herwinning en recycling van oude apparaten. Correcte verwijdering van gebruikte apparaten helpt potentiële negatieve consequenties voor het milieu en de gezondheid van de mens te voorkomen.

## 1.3 Naleving van de RoHS-richtlijn

Het door u aangekochte product voldoet aan de EU RoHS-richtlijn (2011/65/EU). Het bevat geen schadelijke en verboden materialen die in de richtlijn worden genoemd.

## 1.4 Verpakkingsinformatie



De verpakkingsmaterialen van het product zijn gemaakt van recyclebare materialen in overeenstemming met onze Nationale Milieuvorschriften. Gooi de verpakkingsmaterialen niet weg samen met het huishoudelijk of ander afval. Breng ze naar de verzamelpunten voor verpakkingsmaterialen aangewezen door de lokale instanties.

## 2 Uw stofzuiger

### 2.1 Overzicht

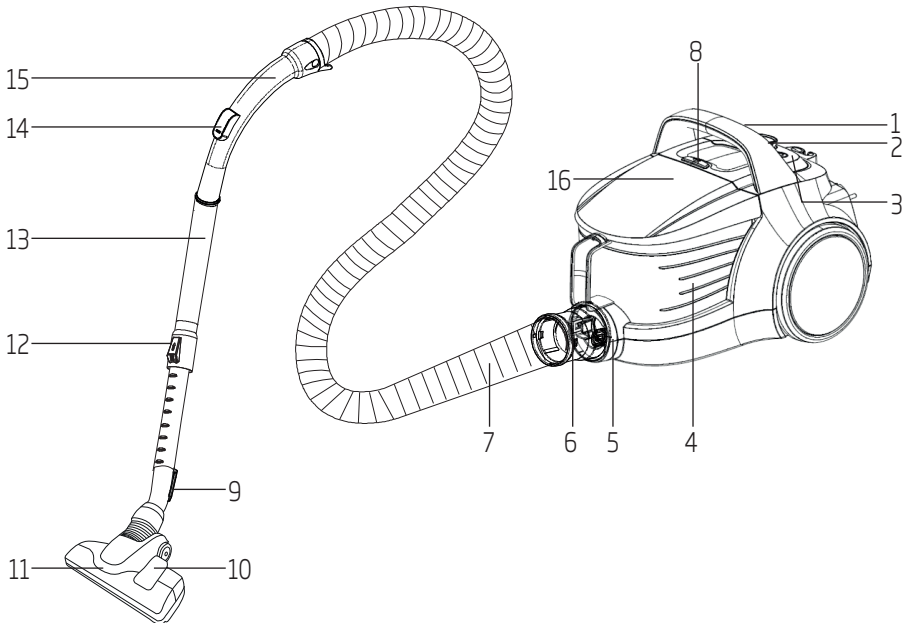

1. Aan/uit-knop
2. Regelknop van zuigkracht
3. Snoeropwindknop
4. Stofreservoir
5. Zuigmondstuk
6. Slanguiteinde
7. Slang
8. Vrijgaveknop voor het stofreservoir
9. Opberghaak parket/tapijtborstel
10. Veerslot borstelverstelling
11. Speciale parket/tapijtborstel
12. Instelgrendel verstelbare stang
13. Verstelbare stang
14. Stofzuigregelaar
15. Hendel
16. Bovendeksel

### 2.2 Technische gegevens

**Voedingsspanning** : 220-240 V~, 50-60 Hz

**Vermogen** : 750 W

**Bereik** : 9 m

**Geluid** : 75 dB(A)

Technische en ontwerpwijzigingen zijn voorbehouden.

De waarden die u aantreft op de etiketten die zich op het apparaat bevinden of in de meegeleverde gedrukte documenten vertegenwoordigen de waarden die werden verkregen in de laboratoria conform de relevante standaarden. Deze waarden kunnen variëren, afhankelijk van het gebruik van het apparaat en de omgevingsomstandigheden.

## 3 Gebruik

### 3.1 Bedoeld gebruik

Het apparaat is bedoeld voor huishoudelijk gebruik en niet geschikt voor industrieel gebruik.

### 3.2 Bevestigen/verwijderen van de slang

1. Druk om de slang (7) te bevestigen het slanguiteinde (6) in de richting van de pijl totdat deze is uitgelijnd met de behuizing (u zult een klik horen).

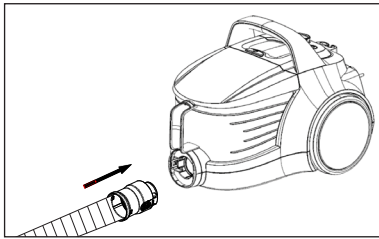

- Uitstekende delen op het slanguiteinde dienen overeenkomstig uitgelijnd te zijn.
2. Om de slang (7) te verwijderen, drukt u op de ontgrendelknoppen op de zijkanten van het slanguiteinde (6) en trek aan de slang.

### 3.3 Bevestigen/verwijderen van de verstelbare stang

1. Bevestig de verstelbare stang (13) op het handvat (15).

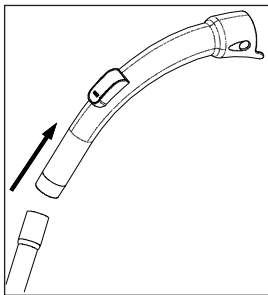

2. Trek aan de verstelbare stang (13) van het handvat (15) om deze te verwijderen.

3. U kunt de verstelbare stang (13) verlengen of verkorten door de verstelschuif (12) naar voren en achteren te bewegen.

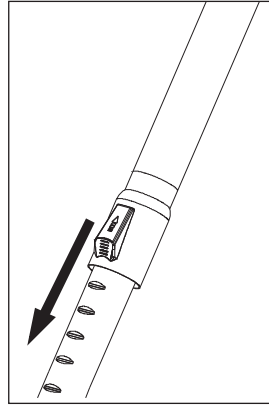

### 3.4 Bevestigen/verwijderen van de parket-/tapijtborstel

1. Bevestig de verstelbare stang (13) op de parket-/tapijtborstel (11) in de richting van de pijl.

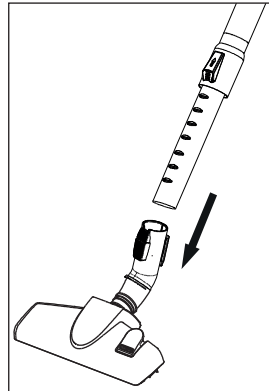

2. U kunt de verstelbare stang (13) verwijderen van de parket-/tapijtborstel (11) door eraan te trekken.

## 3 Gebruik

### 3.5 Verstellen van de parket-/tapijtborstel

Druk op de verstelschuif (10) op de parket-/tapijtborstel (11) en;

- stofzuig op harde ondergrond en parket; zet de borstel naar buiten vóór het stofzuigen.

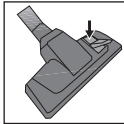

- stofzuig tapijten en kleden; trek de borstel in vóór het stofzuigen.

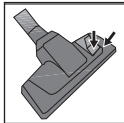

### 3.6 Aanpassen van de zuigkracht

U kunt de zuigkracht van het apparaat regelen afhankelijk van het type oppervlak dat moet worden gereinigd. U kunt de regelknop voor zuigkracht (2) op de behuizing van het apparaat met de wijzers van de klok mee draaien om de zuigkracht te verhogen. Draai om de zuigkracht te verminderen de regelknop van zuigkracht naar links.

Er zijn vier instellingen voor zuigkracht:



- Draai de regelknop voor zuigkracht (2) naar het tapijtpictogram om tapijten schoon te maken.

#### éco

- Draai de regelknop voor zuigkracht naar het eco-pictogram om gordijnen, tafellakens en zitbanken schoon te maken.



- Draai de regelknop voor zuigkracht naar het parketpictogram om harde oppervlakken te reinigen.



- Draai de regelknop voor zuigkracht naar het MAX-pictogram om ernstig vervuilde harde oppervlakken en tapijten te reinigen.

### 3.7 Werking

1. Steek de stekker van het apparaat in het stopcontact na deze uit de achterkant van het apparaat te hebben getrokken.

	<b>WAARSCHUWING:</b>	Trek
	het snoer niet langer uit dan de aangegeven gele markering op het snoer zelf. Na een gele markering komt er ook nog een rode. Trek het snoer nooit verder uit dan de rode markering.	

2. Gebruik de regelknop van zuigkracht (2) op het toestel en stel deze in op de gewenste zuigkracht (zie 3.6).
3. Druk op de aan/uit-knop (1) om uw apparaat aan te zetten.

### 3.8 Accessoires

De accessoires werden uit één stuk gemaakt om ruimte te sparen en voor praktische bruikbaarheid.

#### Bekledingsborstel



1. Neem deze uit de uitsparing en trek deze voorzichtig achterwaarts uit de houder.
  - U hoort een klik die aangeeft dat de knop op de behuizing goed vast in het slot zit.
2. Maak het uiteinde van de greep of de verstelbare stang (13) naar de binnenkant van de stofborstel.
  - U kunt nu beginnen met stofzuigen.



## 3 Gebruik

3. Trek aan het accessoire om dit weer te verwijderen wanneer u klaar bent.

### Stofborstel



1. Neem deze uit de uitsparing en trek deze voorzichtig achterwaarts uit de houder.
  - U hoort een klik die aangeeft dat de knop op de behuizing goed vast in het slot zit.
2. Maak het uiteinde van de greep of de verstelbare stang (13) naar de binnenkant van de bekledingsborstel.
  - U kunt nu beginnen met stofzuigen.
3. Trek aan het accessoire om dit weer te verwijderen wanneer u klaar bent.

### Opzetstuk voor spleten



1. Wanneer het accessoire is gemonteerd, drukt u op de knop op de behuizing en drukt u deze iets in om te vergrendelen.
  - U hoort een klik.
2. Maak het uiteinde van de greep of de verstelbare stang (13) naar de binnenkant van de bekledingsborstel.
  - U kunt nu beginnen met stofzuigen.



**WAARSCHUWING:** Het opzetstuk voor spleten moet worden bijgesteld om aan de buitenkant te blijven zitten.

3. Trek aan het accessoire om dit weer te verwijderen wanneer u klaar bent.



**WAARSCHUWING:** Reinig niet door gebruik te maken van de eindstukken van de hendel (15).

### 3.9 Uitschakelen van de stofzuiger en de opbergstand

1. Schakel het toestel na gebruik uit met de aan/uit-knop (1) en trek de stekker uit het stopcontact.
2. Druk op de snoeropwindknop (3) om het snoer in het toestel op te rollen.

#### Verticale parkeerfunctie

Steek de haak van de parket-/tapijtborstel in de opbergsleuf (9) die zich onderaan het toestel bevindt.

#### Horizontale parkeerfunctie

Steek de haak van de parket-/tapijtborstel in de opbergsleuf (9) die zich achterop het apparaat bevindt.

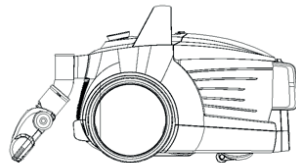

## 4 Reiniging en onderhoud

Trek de stekker van het apparaat uit voordat u het reinigt.



**WAARSCHUWING:** Gebruik nooit benzine, oplosmiddelen of schuurmiddelen, metalen voorwerpen of harde borstels om het apparaat schoon te maken.

### 4.1 Reinigen van het stofreservoir

1. Druk op de vrijgaveknop van het stofreservoir (8) om het stofreservoir te verwijderen (4) en verwijder het stofreservoir in de richting van de pijl door het bij de draaghandgreep vast te houden.

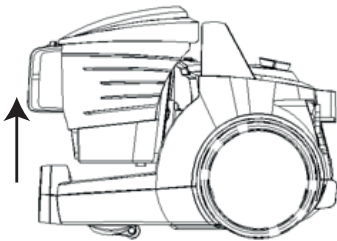

2. Open het deksel van het stofreservoir (4) door op de binnengrendel te drukken en maak het reservoir leeg.
3. Wanneer u het stof hebt verwijderd, sluit u het deksel van het stofreservoir (4).
  - U hoort een klik.
4. Zet het stofreservoir (4) op zijn plaats door deze vast te houden aan de handgreep.

### 4.2 Reinigen van de filters



**WAARSCHUWING:** Gebruik geen warmtegenererende apparaten zoals föhns of verwarmingstoestellen om de filters te drogen.



**WAARSCHUWING:** Installeer de filters niet zonder ze volledig te drogen; anders kunnen er tijdens gebruik geuren of vocht vrijkomen, water uit de achterkant van het apparaat lekken of de filters beschadigd raken.



**WAARSCHUWING:** Bevestig de filters op hun plaats nadat ze zijn gedroogd.

### 4.2.1 Motorbeschermingsfilter en HEPA-filter

Deze filters bevinden zich aan de achterzijde van het stofreservoir (4).

1. Druk op vrijgaveknop (8) van het stofreservoir en neem het stofreservoir (4) uit.
2. Verwijder het HEPA-filter en het motorbeschermingsfilter die zich op de achterkant van het stofreservoir (4) bevinden.

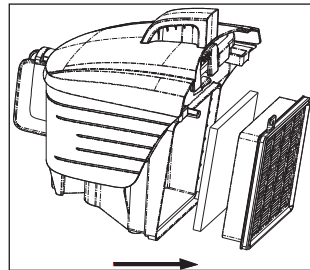

3. Wring het sponsen beschermingsfilter na het wassen onder stromend water enigszins uit en laat het drogen (minimaal 24 uur).
4. Schud het HEPA-inlaatfilter uit om het stof te verwijderen. Hierna kunt u het wassen door de schone kant onder stromend water te houden.
5. Laat het HEPA-filter na het wassen drogen bij kamertemperatuur (minimaal 24 uur). Gebruik het niet voordat u hebt verzekerd dat het volledig droog is.

## 4 Reiniging en onderhoud

### 4.2.2 HEPA-filter en uitlaatfilter

Het HEPA-uitlaatfilter bevindt zich aan de achterkant van het apparaat.

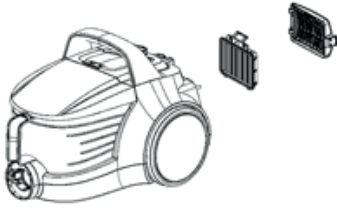

1. Verwijder het HEPA-filter door het uit zijn houder te trekken.
2. Schud het HEPA-filter uit om het stof te verwijderen. Hierna kunt u het wassen door de schone kant onder stromend water te houden.
3. Laat het HEPA-filter na het wassen drogen bij kamertemperatuur (minimaal 24 uur). Gebruik het niet voordat u hebt verzekerd dat het volledig droog is.
4. Verwijder het buitenfilter die u vindt aan de onderkant van het deksel.
5. Wring het uitlaatfilter na het wassen onder stromend water enigszins uit en laat het drogen (minimaal 24 uur).

### 4.3 Opbergen

- Als u van plan bent het apparaat gedurende een lange periode niet te gebruiken, ruim het dan zorgvuldig op.
- Haal de stekker uit het stopcontact.
- Bewaar het apparaat buiten het bereik van kinderen.

### 4.4 Hanteren en vervoeren

- Draag het apparaat bij hanteren en vervoeren in de oorspronkelijke verpakking. De verpakking van het apparaat beschermt tegen fysieke schade.
- Zet niets zwaars op het apparaat of op de verpakking. Het apparaat kan beschadigd raken.
- Het laten vallen van het apparaat kan ervoor zorgen dat het niet meer werkt of permanente schade veroorzaken.

# Por favor, leia primeiro este manual!

Prezado Cliente,

Obrigado por preferir este aparelho da Beko. Esperamos que obtenha os melhores resultados com o nosso aparelho que foi fabricado com tecnologia avançada e de alta qualidade. Portanto, leia com atenção todo este manual do utilizador e os outros documentos que o acompanham antes de utilizar o aparelho e guarde-o como referência para uso futuro. Se passar o aparelho para outra pessoa, dê-lhe também este manual do utilizador. Siga as instruções estando atento às informações e avisos no manual do utilizador.

## Significados dos símbolos

Os símbolos que se seguem são utilizados nas diversas secções deste manual:



Informações importantes ou dicas úteis sobre a utilização.



**AVISO:** Avisos contra situações perigosas relativas à segurança da vida e da propriedade.



Classe de proteção para choque elétrico.



Este produto foi fabricado em instalações modernas e amigas do ambiente sem causar quaisquer danos à natureza.

---

Não contém PCB.

# 1 Instruções importantes sobre a segurança e o ambiente

Esta secção contém instruções de segurança que ajudarão a protegê-lo(a) contra ferimentos pessoais ou danos à propriedade. O não cumprimento destas instruções invalida a garantia concedida.

## 1.1 Segurança geral

- Este aparelho está em conformidade com as normas internacionais de segurança.
- Este equipamento pode ser usado por crianças com idade de 8 anos ou mais e por pessoas com capacidades físicas, sensoriais ou mentais reduzidas ou com falta de experiência e conhecimento, se forem supervisionadas ou se lhes tiverem sido dadas instruções a respeito da utilização do equipamento de um modo seguro e desde que compreendam os perigos envolvidos. As crianças não devem brincar com o aparelho. A limpeza e a manutenção do utilizador não devem ser realizadas por crianças sem serem supervisionadas.
- Nunca utilize o aparelho se o cabo de alimentação ou o próprio aparelho estiverem danificados. Contacte um serviço de apoio autorizado.
- A alimentação elétrica deve estar em conformidade com as informações fornecidas na placa de dados do aparelho.
- A alimentação elétrica do aparelho deve estar segura por um fusível de 16 A, no mínimo.
- Não utilize este aparelho com uma extensão.
- Para evitar danos ao cabo de alimentação, evite apertá-lo, dobrá-lo ou friccionar as extremidades pontiagudas.
- Nunca toque na ficha quando ela está inserida com as mãos húmidas ou molhadas.
- Não puxe o cabo de alimentação ao desligar o aparelho da tomada.
- Não aspire materiais inflamáveis e, ao aspirar cinzas de cigarro, certifique-se de que estão frias.
- Não aspire água ou outros materiais líquidos.

# 1 Instruções importantes sobre a segurança e o ambiente

- Proteja o aparelho da chuva, humidade e fontes de calor.
- Nunca utilize o aparelho em lugares onde haja materiais inflamáveis e combustíveis, nem perto deles.
- Desligue o aparelho da tomada antes de efetuar operações de limpeza e manutenção.
- Não mergulhe o aparelho ou o seu cabo de alimentação em água para os limpar.
- Verifique regularmente a mangueira do aparelho. Não use se estiver danificada e contacte um serviço autorizado.
- Não desmonte o aparelho.
- Utilize apenas as peças originais ou peças recomendadas pelo fabricante.
- Não use o aparelho sem filtros; caso contrário poderá ficar danificado.
- Ao aspirar as escadas, o aparelho deve estar localizado abaixo do utilizador.
- Se tiver guardado o material de embalagem, armazene-o fora do alcance das crianças.

## 1.2 Conformidade com a Diretiva REEE e eliminação do produto residual

Este produto está em conformidade com a Diretiva REEE da UE (2012/19/UE). Este produto trás um símbolo de classificação para reciclagem de equipamentos elétricos e eletrónicos (REEE).



Este símbolo indica que o produto não deve ser eliminado juntamente com o lixo doméstico no fim da sua vida útil. O dispositivo usado deve ser devolvido num ponto de recolha oficial para reciclagem de dispositivos elétricos e eletrónicos. Para encontrar estes sistemas de recolha, entre em contacto com as autoridades locais ou com o revendedor através do qual adquiriu o produto. Todos desempenham um papel importante na recuperação e reciclagem de aparelhos velhos. A eliminação correta de aparelhos usados ajuda a prevenir potenciais efeitos negativos ao meio ambiente e à saúde humana.

## 1.3 Conformidade com a Diretiva RoHS

O produto que comprou está em conformidade com a Diretiva EU RoHS (2011/65/EU). Não contém materiais prejudiciais ou proibidos especificados na Diretiva.

## 1.4 Informação de embalagem



Os materiais da embalagem do produto são feitos de materiais recicláveis, de acordo com a nossa Legislação Nacional sobre o Ambiente. Não elimine os materiais da embalagem juntamente com os resíduos domésticos ou outros tipos de resíduos. Leve-os para os pontos de recolha de materiais de embalagem designados pelas autoridades locais.

## 2 O seu aspirador

### 2.1 Visão geral

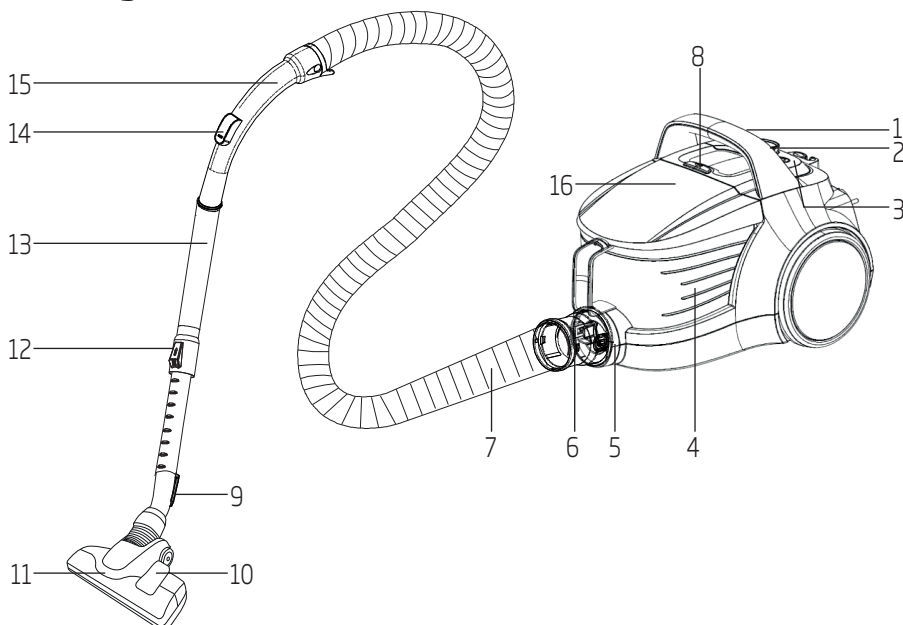

1. Botão On/Off (Ligar/Desligar)
2. Botão de ajuste da potência de aspiração
3. Botão de enrolamento do cabo de alimentação
4. Recipiente para pó
5. Bocal de aspiração
6. Tampa da mangueira
7. Mangueira
8. Botão de remoção do recipiente para pó
9. Gancho para arrumação da escova de parquet/ carpetes
10. Patilha de ajuste da escova
11. Escova para parquet/carpetes de alto desempenho
12. Patilha de ajuste do tubo telescópico
13. Tubo telescópico
14. Controlo da aspiração
15. Pega
16. Tampa superior

### 2.2 Dados técnicos

#### Tensão de alimentação

: 220-240 V~, 50-60 Hz

**Potência** : 750 W

**Raio de funcionamento** : 9 m

**Ruído** : 75 dB(A)

Estão reservados os direitos de efetuar modificações técnicas e de design.

Os valores que são declarados nas marcações afixadas no seu produto e em outros documentos impressos fornecidos com ele, representam os valores que foram obtidos nos laboratórios de acordo com as normas pertinentes. Estes valores podem variar de acordo com a utilização do aparelho e das condições ambientais.

## 3 Utilização

### 3.1 Utilização prevista

O aparelho foi concebido para uso doméstico e não é adequado para uso industrial.

### 3.2 Fixação/remoção da mangueira

1. Para fixar a mangueira (7) puxe a tampa da mangueira (6) na direção da seta até que esteja alinhada com o encaixe (deverá ouvir-se um "clique").

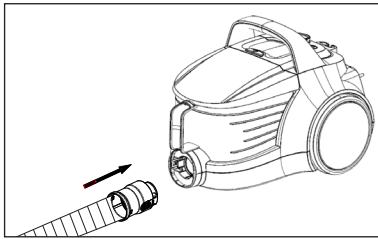

- As peças salientes da cabeça da mangueira devem ser alinhadas de forma correspondente.
2. Para remover a mangueira (7) pressione os botões de desbloqueio nos lados da tampa da mangueira (6) e puxe-a.

### 3.3 Fixação/remoção do tubo telescópico

1. Ligue o tubo telescópico (13) à pega (15).

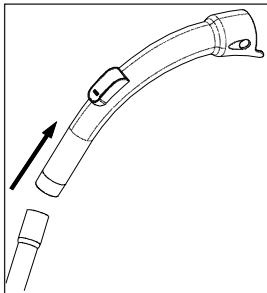

2. Puxe o tubo telescópico (13) da pega (15) para o remover.

3. Pode estender ou encurtar o tubo telescópico (13) fazendo deslizar a patilha de ajuste do tubo telescópico (12) para a frente e para trás.

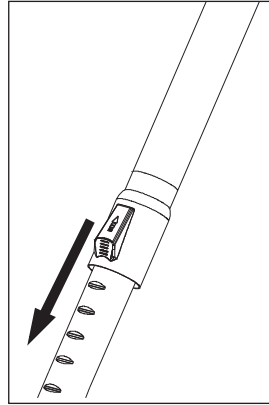

### 3.4 Fixação/remoção da escova para parquet/carpets

1. Encaixe o tubo telescópico (13) na escova para parquet/carpets (11) na direção da seta.

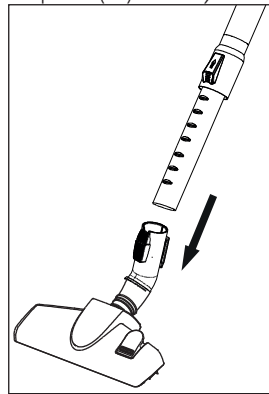

2. Pode remover o tubo telescópico (13) da escova para parquet/carpets (11) puxando-o.



## 3 Utilização

### 3.5 Ajuste da escova para parquet/carpets

Ao pressionar a patilha de ajuste (10) localizada na escova para parquet /carpetes (11);

- Aspirar em terreno firme e parquet, estenda a escova antes de aspirar.

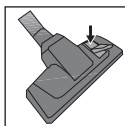

- Aspirar em carpetes e tapetes, retraia a escova antes de aspirar.

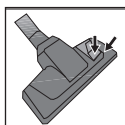

### 3.6 Ajuste da potência aspiração

Pode ajustar a potência de aspiração do aparelho de acordo com o tipo de superfície a ser limpa. Pode rodar o botão de ajuste de potência de aspiração (2) encontrado no corpo do aparelho em sentido horário para aumentar a potência de aspiração. Rode o botão de ajuste da potência de aspiração em sentido anti-horário para diminuir a potência de aspiração.

Existem quatro ajuste para a potência de aspiração:



- Rode o botão de ajuste da potência de aspiração (2) em direção ao ícone de tapete para limpar carpetes.

#### eco

- Rode o botão de ajuste da potência de aspiração em direção ao ícone eco para limpar cortinas, toalhas de mesa e sofás.



- Rode o botão de ajuste da potência de aspiração em direção ao ícone de parquet para limpar superfícies duras.



- Rode o botão de ajuste da potência de aspiração em direção ao ícone de MAX para limpar superfícies duras e carpetes.

### 3.7 Funcionamento

1. Ligue o aparelho depois de puxar a ficha de alimentação localizada na parte de trás do aparelho.



**AVISO:** Pare de puxar o cabo do aparelho quando surge a marca amarela que está fixada nele. Após a marca amarela, aparece a marca vermelha. Não puxe mais depois de chegar à marca vermelha.

2. Use o botão de ajuste de potência de aspiração (2) encontrado no aparelho para o ajustar à potência de aspiração desejada (consulte 3.6).
3. Pressione o botão on/off (ligar/desligar) (1) para ligar o seu aparelho.

### 3.8 Acessórios

Os acessórios foram concebidos numa única peça para poupar espaço e prestar utilização prática.

#### Ferramenta para estofos



1. Segure-a a partir da área da escova para pó e puxe-a lentamente para trás.
  - Será ouvido um clique, indicando que o botão no corpo está encaixado na sua ranhura.

## 3 Utilização

2. Fixe a extremidade da pega ou do tubo telescópico (13) no interior da escova para pó.
  - Agora pode iniciar a limpeza com o aspirador.
3. Puxe o acessório para o remover quando o processo estiver concluído.

### Escova de pó



1. Segure-a a partir da área da escova para pó e puxe-a lentamente para trás.
  - Será ouvido um clique, indicando que o botão no corpo está encaixado na sua ranhura.
2. Encaixe a extremidade da pega ou do tubo telescópico (13) no interior da ferramenta para estofos.
  - Agora pode iniciar a limpeza com o aspirador.
3. Puxe o acessório para o remover quando o processo estiver concluído.

### Ferramenta para fissuras



1. Se o acessório estiver ligado, pressione o botão encontrado no corpo e empurre-o ligeiramente para fechar.
  - Dará um estalido.
2. Encaixe a extremidade da pega ou do tubo telescópico (13) no interior da ferramenta para estofos.
  - Agora pode iniciar a limpeza com o aspirador.



**AVISO:** A ferramenta para fissuras deve ser ajustada para permanecer do lado de fora.



**AVISO:** Não faça a limpeza usando a extremidade (15) da pega.

### 3.9 Desligamento do aspirador e recurso de arrumação

1. Desligue o aparelho com o botão on/off (ligar/desligar) (1) e extrai-a a ficha da tomada.
2. Pressione o botão de enrolamento do cabo (3) para enrolar o cabo dentro do aparelho.

#### Recurso de arrumação vertical

Encaixe o gancho da escova para parquet/carpets (9) na ranhura de arrumação localizada na parte de baixo do aparelho.

#### Recurso de arrumação horizontal

Encaixe o gancho da escova parquet/carpets (9) na ranhura de arrumação localizada na parte de baixo do aparelho.

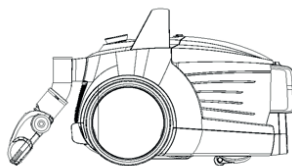

## 4 Limpeza e cuidados

Desligue e extraia a ficha da tomada do aparelho antes de o limpar.



**AVISO:** Nunca utilize gasolina, solventes, agentes de limpeza abrasivos, objetos metálicos ou escovas duras para limpar o aparelho.

### 4.1 Esvaziamento do recipiente para pó

1. Pressione o botão de libertação do recipiente para pó (8) para retirar o referido recipiente para pó (4) e faça-o sair na direção da seta segurando-o pela asa.

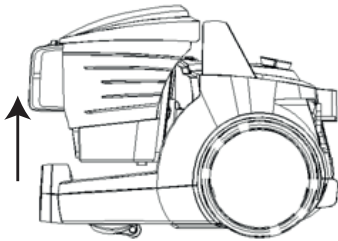

2. Abra a tampa do recipiente para pó (4) pressionando a patilha interna e esvazie o recipiente.
3. Depois de esvaziar o pó, feche a tampa do recipiente para pó (4).  
– Será ouvido um clique.
4. Insira o recipiente para pó (4) no seu lugar, segurando-o pela pega.

### 4.2 Limpeza dos filtros



**AVISO:** Não utilize aparelhos que produzam ar quente, como secador de cabelo ou aquecedor, para secar os filtros.



**AVISO:** Não instale os filtros sem os secar completamente; caso contrário, pode ocorrer cheiro de humidade durante a utilização, a água pode sair pela parte de trás do aparelho ou os filtros podem ficar danificados.



**AVISO:** Encaixe os filtros nos seus lugares após estarem secos.

#### 4.2.1 Filtro de proteção do motor e filtro HEPA

Estes filtros estão localizados na parte traseira do recipiente para pó (4).

1. Pressione o botão de libertação do recipiente para pó (8) retirar o mesmo recipiente (4).
2. Remova o filtro HEPA e o filtro de proteção do motor encontrados na parte traseira do recipiente para pó (4).

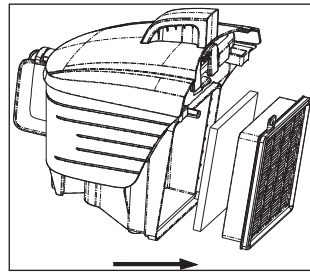

3. Depois de lavar o filtro de proteção de esponja sob água corrente, torça-o ligeiramente e deixe-o secar (durante, pelo menos, 24 horas).
4. Sacuda o filtro de entrada HEPA para eliminar as poeiras existentes nele. Depois disso, pode lavá-lo, mantendo o seu lado limpo sob a água corrente fria.
5. Se lavar o filtro HEPA, seque-o à temperatura ambiente (durante, pelo menos, 24 horas). Não o use antes de se assegurar de que está completamente seco.

## 4 Limpeza e cuidados

### 4.2.2 Filtro HEPA e filtro de saída

O filtro de saída HEPA está localizado na roda traseira do aparelho.

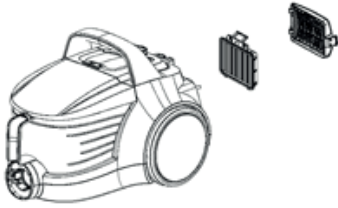

1. Remova o filtro HEPA puxando-o pela sua pega.
2. Sacuda o filtro de saída HEPA para eliminar as poeiras existentes nele. Depois disso, pode lavá-lo, mantendo o seu lado limpo sob a água corrente fria.
3. Se lavar o filtro HEPA, seque-o à temperatura ambiente (durante, pelo menos, 24 horas). Não o use antes de se assegurar de que está completamente seco.
4. Remova o filtro de saída que se encontra na parte traseira da tampa.
5. Depois de lavar o filtro de saída sob água corrente, torça-o ligeiramente e deixe-o secar (durante, pelo menos, 24 horas).

### 4.3 Armazenamento

- Se não pretender utilizar o aparelho durante muito tempo, guarde-o com cuidado.
- Extraia a ficha do aparelho da tomada elétrica.
- Mantenha o aparelho fora do alcance das crianças.

### 4.4 Manuseio e transporte

- Durante o manuseio e transporte, use a embalagem original do aparelho. A embalagem do aparelho protege-o contra danos físicos.
- Não coloque cargas pesadas sobre o aparelho ou sobre a embalagem. O aparelho pode ficar danificado.
- Deixar cair o aparelho pode torná-lo inoperacional ou provocar danos permanentes.



## Пылесос бытовой

Руководство по эксплуатации



VCO 42701 AB  
VCO 42701 AR

RU



01M-8837863200-1620-09  
01M-8839583200-1620-09

# Прочитайте эту инструкцию перед началом эксплуатации!

Уважаемый покупатель!

Благодарим вас за выбор этого изделия компании Веко. Мы надеемся, что продукция, изготовленная на современном оборудовании и имеющая высокий уровень качества, будет служить вам наилучшим образом. Для этого перед началом эксплуатации устройства внимательно прочитайте данную инструкцию и все прочие сопроводительные документы и используйте их в дальнейшем в справочных целях. При передаче устройства другому лицу необходимо также передать эту инструкцию. Соблюдайте указания, которые даны в этой инструкции по эксплуатации, и обращайтесь особое внимание на справочные пометки и предупреждения.

## Условные обозначения

В различных разделах данной инструкции по эксплуатации использованы указанные ниже символы.



Важная информация и полезные советы по эксплуатации.



**ПРЕДУПРЕЖДЕНИЕ:**  
Предупреждения об опасности травмирования или повреждения имущества.



Класс защиты от поражения электрическим током.



Это изделие изготовлено на экологически безвредном современном оборудовании без нанесения ущерба окружающей среде.

Не содержит ПХБ.

В этом разделе содержатся правила техники безопасности, соблюдение которых позволит избежать травмирования или материального ущерба.

При несоблюдении этих правил все гарантийные обязательства аннулируются.

## 1.1 Общая безопасность

- Данное устройство отвечает международным стандартам безопасности.
- Дети старше 8 лет, а также лица с ограниченными физическими, сенсорными и умственными способностями или без соответствующих навыков и опыта могут использовать данный прибор только под присмотром или после получения инструкций по поводу безопасного использования прибора и осознания связанных с этим опасностей. Не позволяйте детям играть с прибором. Не позволяйте детям самостоятельно выполнять

очистку и обслуживание прибора.

- В ни в коем случае не пользуйтесь электроприбором, если шнур питания или электроприбор повреждены. Обратитесь в авторизованный сервисный центр.
- Напряжение сети питания должно соответствовать информации, указанной на табличке с техническими данными.
- Питание электроприбора должно быть защищено предохранителем с номинальным током не менее 16 А.
- Не подключайте электроприбор через удлинитель.
- Во избежание повреждений шнура питания не допускайте его сдавливания, сгибания и трения об острые кромки.
- Не прикасайтесь к электроприбору или его вилке при включении, если у вас мокрые или влажные руки.

- Не наматывайте шнур питания на прибор при отключении от сети питания.
- Не следует убирать пылесосом горючие вещества, а при уборке сигаретного пепла следует предварительно убедиться, что он остыл.
- Не следует убирать пылесосом воду и другие жидкие вещества.
- Необходимо защищать электроприбор от воздействия дождя, влажности а также держать вдали от источников тепла.
- Не пользуйтесь устройством в местах наличия горючих или легковоспламеняющихся материалов, а также в непосредственной близости от них.
- Перед чисткой и техническим обслуживанием отключите прибор от электрической сети.
- Ни в коем случае не погружайте прибор или его шнур питания в воду для очистки.
- Необходимо регулярно проверять состояние шланга электроприбора. В случае повреждений не следует использовать устройство — обратитесь в авторизованный сервисный центр.
- Ни в коем случае не разбирайте электроприбор.
- Используйте только оригинальные детали или детали, рекомендованные производителем.
- Не используйте электроприбор без фильтров, поскольку это может привести к его повреждению.
- При уборке пылесосом лестниц электроприбор должен стоять ниже пользователя.
- Если вы сохраняете упаковочные материалы, храните их в недоступном для детей месте.



## 1.2 Соответствие Директиве WEEE и утилизация продукта

Данное изделие соответствует требованиям Директивы по утилизации отходов электрического и электронного оборудования (2012/19/ЕС). Изделие содержит символ отходов электрического электронного оборудования (WEEE).



Этот символ означает, что по истечении срока службы данного прибора, он не должен утилизироваться вместе с другими бытовыми отходами.

Использованное устройство должно быть возвращено в официальный пункт сбора для утилизации электрических и электронных устройств. Для получения информации о таких пунктах сбора, пожалуйста, свяжитесь с местными органами власти или розничной торговли, по месту покупки настоящего прибора. В вопросах восстановления и утилизации старого прибора каждый конкретный владелец играет важную роль. Надлежащая утилизация использованного прибора помогает предотвратить потенциальные негативные последствия для окружающей среды и здоровья человека.

## 1.3 Соответствие Директиве ЕС по ограничению использования вредных веществ

Приобретенное вами изделие соответствует требованиям Директивы по ограничению использования вредных веществ (2015/863/ЕС). Оно не содержит указанных в Директиве вредных веществ и запрещенных материалов.

## 1.4 Информация об упаковке



Упаковка прибора изготовлена из вторичного сырья, в соответствии с государственными законами об охране окружающей среды. Не выбрасывайте упаковочные материалы вместе с бытовыми или другими отходами. Отнесите их в пункты приема упаковочных материалов, учрежденные местными органами власти.

## 2 Пылесос бытовой

### 2.1 Обзор

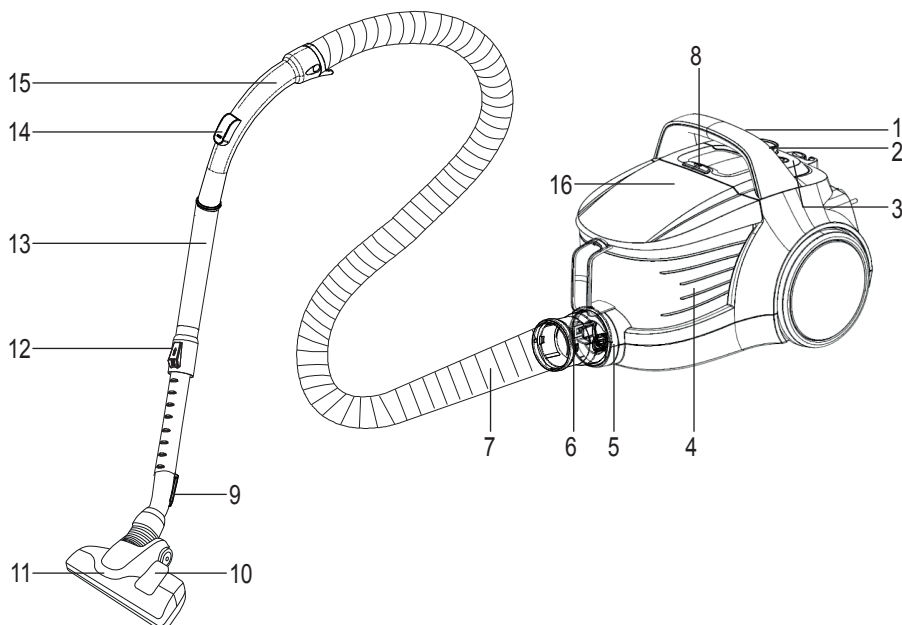

1. Выключатель питания
2. Регулировочная ручка мощности всасывания
3. Кнопка намотки кабеля электропитания
4. Пылесборник
5. Всасывающее отверстие
6. Крышка шланга
7. Шланг
8. Кнопка для снятия контейнера пылесборника
9. Фиксатор хранения щетки для паркета/ковра
10. Фиксатор настройки щетки
11. Высокопроизводительная щетка для паркета/ковра
12. Фиксатор регулировки телескопической трубки
13. Телескопическая трубка

14. Управление пылесосом
15. Ручка
16. Верхняя крышка

### 2.2 Технические характеристики

**Напряжение сети :** 220–240 В~, 50–60 Гц

**Мощность :** 750 Вт

**Радиус действия :** 9 м

**Звук :** 75 дБ(А)

Производитель оставляет за собой право на изменение технических характеристик и конструкции изделия.

Значения параметров, указанные в маркировке на устройстве или других печатных документах, поставляемых с ним, соответствуют значениям, полученным в лаборатории с применением соответствующих стандартов. Фактические данные могут отличаться в зависимости от режима эксплуатации электроприбора и окружающих условий.

## 3 Использование

### 3.1 Назначение изделия

Прибор предназначен для бытового использования и не подходит для применения в промышленных целях.

### 3.2 Установка/снятие шланга

1. Для установки шланга (7) нажмите на крышку шланга (6) в направлении, указанном стрелкой, до выравнивания положения относительно корпуса (вы услышите щелчок).

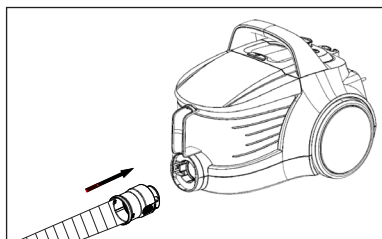

- Выступающие части на крышке шланга должны быть соответственно выровнены.
2. Для снятия шланга (7) нажмите на кнопки фиксаторов, расположенные по бокам крышки шланга (6), и потяните за шланг.

### 3.3 Установка/снятие телескопической трубки

1. Установите телескопическую трубку (13) на ручку (15).

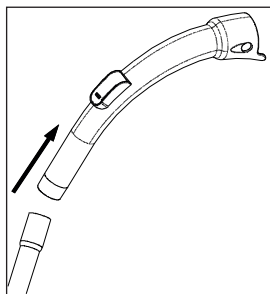

2. Для снятия телескопической трубки (13) стяните ее с ручки (15).

3. Вы можете удлинить или укоротить телескопическую трубку (13), перемещая фиксатор регулировки телескопической трубки (12) в направлении вперед-назад.

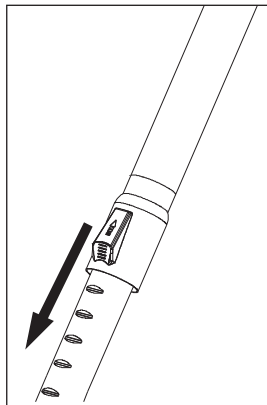

### 3.4 Установка/снятие щетки для паркета/ковра

1. Установите щетку для паркета/ковров (11) на телескопическую трубку (13) в направлении, указанном стрелкой.

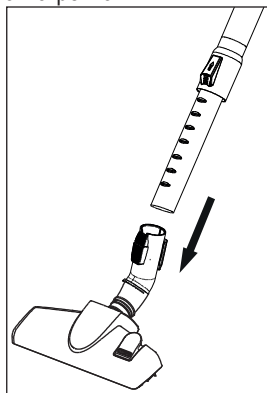

2. Извлечь телескопическую трубку (13) из щетки для паркета/ковра (11) можно потянув ее.

### 3.5 Регулировка щетки для паркета/ковра

Путем нажатия на фиксатор (10), расположенной на щетке для паркета/ковров (11) и;

- Для выполнения уборки пылесосом ровной поверхности или паркета перед началом использования следует выдвинуть щетку.

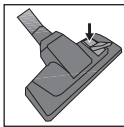

- Для выполнения уборки пылесосом ковров и ковровых покрытий следует задвинуть щетку.

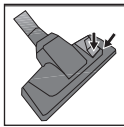

### 3.6 Регулировка мощности всасывания

Вы можете регулировать мощность всасывания прибора в соответствии с типом очищаемой поверхности. Вы можете повернуть ручку регулировки мощности всасывания (2), расположенную на корпусе устройства, по часовой стрелке, чтобы увеличить мощность всасывания. Для уменьшения мощности всасывания поверните регулировочную ручку мощности всасывания в направлении против часовой стрелки.

Поверните ручку регулировки мощности всасывания против часовой стрелки, чтобы уменьшить мощность всасывания.



- Поверните ручку регулировки мощности всасывания (2) к значку ковра, чтобы очистить ковры.

### эко

- Поверните ручку регулировки мощности всасывания в сторону значка эко, чтобы очистить шторы, скатерти и диваны.



- Поверните ручку регулировки мощности всасывания к значку ковра, чтобы очистить твердые поверхности.



- Поверните ручку регулировки мощности всасывания к значку МАКС, чтобы очистить сильно загрязненные твердые поверхности и ковры.

### 3.7 Эксплуатация

1. Вытяните вилку со шнуром, находящуюся на задней панели прибора, и подключите устройство к электросети.

	<b>ПРЕДУПРЕЖДЕНИЕ:</b>
	<p>Необходимо прекратить вытягивание кабеля электроприбора после появления желтой отметки. Следом за желтой отметкой находится красная. После достижения красной отметки продолжать вытягивать кабель нельзя.</p>

2. Используйте регулировочную ручку мощности всасывания (2), расположенную на приборе, чтобы установить нужную мощность всасывания (см. 3.6).
3. Нажмите на выключатель питания (1) для включения устройства.

### 3.8. Принадлежности

Аксессуары разработаны в одной части для экономии места и обеспечения практического использования.

#### Насадка для чистки мягкой мебели



1. Выньте ее из части для щеток для пыли и медленно потяните назад.
  - Будет слышен щелчок, указывающий на то, что кнопка на корпусе находится в своем гнезде.
2. Прикрепите конец ручки или телескопической трубки (13) к внутренней стороне пылесборника.
  - Теперь можно начинать уборку с помощью пылесоса.
3. После окончание процесса уборки потяните за соответствующую принадлежность для снятия.

#### Щетка для пыли



1. Выньте ее из части для щеток для пыли и медленно потяните назад.
  - Будет слышен щелчок, указывающий на то, что кнопка на корпусе находится в своем гнезде.
2. Прикрепите конец ручки или телескопической трубки (13) к внутренней стороне насадки для чистки мягкой мебели.
  - Теперь можно начинать уборку с помощью пылесоса.
3. После окончание процесса уборки потяните за соответствующую принадлежность для снятия.

#### Щелевая насадка



1. Если аксессуар включен, нажмите кнопку, расположенную на корпусе, и слегка нажмите ее, чтобы закрыть.
  - Услышите щелчок.
2. Прикрепите конец ручки или телескопической трубки (13) к внутренней стороне насадки для чистки мягкой мебели.
  - Теперь можно начинать уборку с помощью пылесоса.



**ПРЕДУПРЕЖДЕНИЕ:**  
Щелевая насадка должна быть отрегулирована таким образом, чтобы оставаться снаружи.

3. После окончание процесса уборки потяните за соответствующую принадлежность для снятия.



**ПРЕДУПРЕЖДЕНИЕ:**  
Не следует выполнять уборку держась за конец ручки (15).

#### 3.9. Выключение и хранение пылесоса

1. При помощи выключателя питания (1) выключите устройство и отключите его от сети электропитания.
2. Нажмите кнопку намотки кабеля (3), чтобы намотать кабель внутри устройства.

### **Хранение в вертикальном положении**

Установите фиксатор щетки для паркета/ковра (9) в паз, который находится на нижней части устройства.

### **Особенности горизонтального положения**

Установите фиксатор щетки для паркета/ковра (9) в паз, который находится на задней части устройства.

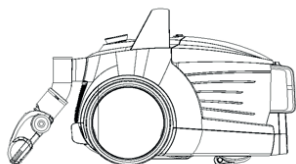

## 4 Чистка и уход

Перед очисткой прибора выключите его.



### ПРЕДУПРЕЖДЕНИЕ:

Никогда не используйте бензин, растворитель, абразивные материалы, металлические предметы или жесткие щетки для очистки устройства.

### 4.1 Опорожнение пылесборника

1. Нажмите кнопку отсоединения пылесборника (4), чтобы снять пылесборник (8), и снимите пылесборник в направлении, указанном стрелкой, держа его за ручку для переноски.

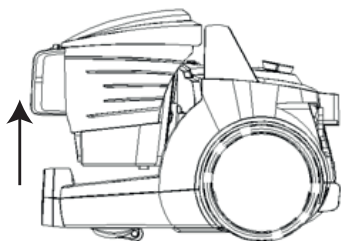

2. Откройте крышку пылесборника (4), нажав на внутреннюю защелку, и опорожните контейнер.
3. После очистки контейнера закройте крышку пылесборника (4).  
– Вы услышите щелчок.
4. Установить пылесборник (4) обратно на место, придерживая за ручку.

### 4.2 Чистка фильтров



**ПРЕДУПРЕЖДЕНИЕ:** Не следует использовать для сушки фильтров устройства, которые создают поток горячего воздуха, например фен или обогреватель.



**ПРЕДУПРЕЖДЕНИЕ:** Не устанавливайте фильтры, пока они полностью не высохнут; в противном случае при использовании может появиться запах влаги, в задней части прибора может просочиться вода или фильтры могут выйти из строя.



**ПРЕДУПРЕЖДЕНИЕ:** После высушивания фильтров установите их на место.

#### 4.2.1. Фильтр для защиты электродвигателя и фильтр HEPA

Эти фильтры расположены на задней стороне пылесборника (4).

1. Нажмите кнопку извлечения пылесборника (8) и извлеките пылесборник (4).
2. Снимите фильтр HEPA и фильтр для защиты электродвигателя, расположенные в задней части пылесборника (4).

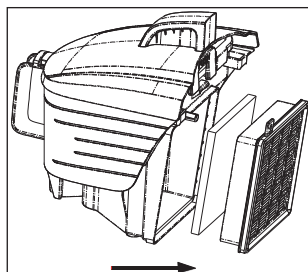

3. После промывки защитного фильтра губкой под проточной водой аккуратно отожмите ее и дайте высохнуть (не менее 24 часов).
4. Стряхните впускной фильтр HEPA для удаления скопившейся на нем пыли. После этого фильтр можно промыть, удерживая его за чистую сторону под прохладной проточной водой.
5. Если вы промываете фильтр HEPA, высушите его при комнатной температуре (в течение не менее чем 24 часов). Не используйте его, пока он полностью не высохнет.

### 4.2.2 Фильтр HEPA и выпускной фильтр

Выпускной фильтр HEPA расположен на задней стороне прибора.

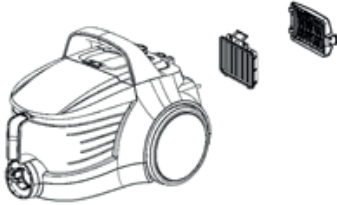

1. Извлеките фильтр HEPA, потянув его из фиксатора.
2. Стряхните выпускной фильтр HEPA для удаления скопившейся на нем пыли. После этого фильтр можно промыть, удерживая его за чистую сторону под прохладной проточной водой.
3. Если вы промываете фильтр HEPA, высушите его при комнатной температуре (в течение не менее чем 24 часов). Не используйте его, пока он полностью не высохнет.
4. Снимите выпускной фильтр, который находится в задней части крышки.
5. После промывки выпускного фильтра под проточной водой аккуратно отожмите его и оставьте высыхать (не менее 24 часов).

### 4.3 Хранение

- Если вы не планируете использовать прибор в течение длительного времени, то его следует хранить надлежащим образом.
- Отключите электроприбор от сети питания.
- Храните прибор в недоступном для детей месте.

### 4.4 Погрузка-выгрузка и транспортировка

- При погрузке-выгрузке и транспортировке переносите прибор в его оригинальной упаковке. Упаковка прибора защищает его от физических повреждений.
- Не размещайте тяжелые грузы на приборе или его упаковке. Это может привести к повреждению прибора.
- Падение прибора может привести к выходу из строя или необратимым повреждениям.



Производитель: "Arçelik A.S."  
Karaağaç Caddesi No: 2-6 Sütlüce, 34445, Turkey

(Kingclean Electric Co., Ltd., No.1, Xiangyang Road, New District, Suzhou City, Jiangsu Province, P.R.China, Tel: 86-512-68258657) Китай

Импортер на территории РФ: ООО «БЕКО»  
Юридический адрес: 601021 Россия, Владимирская обл., Киржачский р-н, дер. Федоровское, ул. Сельская, д. 49

Дата производства включена в серийный номер продукта, указанный на этикетке, расположенной на продукте, а именно: первые две цифры серийного номера обозначают год производства, а последние две – месяц.  
Например, «10-100001-05» обозначает, что продукт произведен в мае 2010 года.

Действует только на территории РФ / Valid for Russian Federation only

# beko

## ГАРАНТИЯ 2 ГОДА

Адрес: 109004, Россия, Москва, ул. Станиславского, д21, стр 1. <http://www.beiko.ru>  
Телефон горячей линии 8-800-200-23-56 (Звонок бесплатный на всей территории России)

### Гарантийный талон серия **RUS №**

Модель .....

Серийный номер .....

Дата продажи .....

Компания .....

Подпись продавца .....

ПЕЧАТЬ

Дата установки .....

Компания .....

Подпись мастера .....

ПЕЧАТЬ

Покупатель ..... Телефон .....

*Фамилия, Имя, Отчество*

Изделие проверялось в присутствии покупателя;

Покупатель с условиями гарантии ознакомлен .....

*Подпись Покупателя*



**Отрывные купоны гарантийного талона являются средством отчетности о выполнении сервисным центром гарантийных работ. Купон изымается из гарантийного талона после удовлетворения Ваших претензий.**

# beko

серия **RUS №**  

Дата продажи .....

ПЕЧАТЬ  
МАГАЗИНА

# 3

ГАРАНТИЯ 2 ГОДА

# beko

серия **RUS №**  

Дата продажи .....

ПЕЧАТЬ  
МАГАЗИНА

# 2

ГАРАНТИЯ 2 ГОДА

# beko

серия **RUS №**  

Дата продажи .....

ПЕЧАТЬ  
МАГАЗИНА

# 1

ГАРАНТИЯ 2 ГОДА

# Ju lutem lexoni këtë manual më parë!

I nderuar klient,

Faleminderit që keni preferuar këtë pajisje Beko. Shpresojmë që të arrini rezultatet më të mira nga pajisja juaj e cila është prodhuar me cilësi të lartë dhe teknologjinë më të fundit. Për këtë arsye, ju lutem lexoni me kujdes këtë manual dhe të gjitha dokumentet e dhëna para se ta përdorni pajisjen dhe ruajeni për t'iu referuar në të ardhmen. Nëse ia jepni pajisjen dikujt tjetër, jepini edhe manualin e përdorimit. Ndiqni udhëzimet duke i kushtuar vëmendje të gjitha informacioneve dhe paralajmërimeve në manualin e përdorimit.

## Kuptimi i simboleve

Simbolet e mëposhtme janë përdorur në pjesë të ndryshme të këtij manuali:

 Informacione të rëndësishme dhe sugjerime të dobishme për përdorimin.

 **PARALAJMËRIM:** Paralajmërim për situata të rrezikshme në lidhje me sigurinë e jetës dhe pronës.

 Kategoria e mbrojtjes për goditjet elektrike.



Ky produkt është prodhuar në impiante moderne të cilat nuk dëmtojnë natyrën.

Nuk përmban PCB.

Kjo pjesë përmban udhëzime sigurie të cilat do të ndihmojnë për t'u mbrojtur nga lëndimet personale ose dëmtimet e pronës.

Mos ndjekja e këtyre udhëzimeve do ta bëjë garancinë të pavlefshme.

## 1.1 Siguria e përgjithshme

- Kjo pajisje i përmbahet standardeve ndërkombëtare të sigurisë.
- Kjo pajisje mund të përdoret nga fëmijët e moshës nga 8 vjeç e sipër dhe nga persona me aftësi të kufizuara fizike, ndjeshmërie ose mendore ose me mungesë eksperience dhe njohurie nëse mbikëqyren ose nëse janë udhëzuar në lidhje me përdorimin e pajisjes në një mënyrë të sigurt dhe që i kuptojnë rreziqet që përfshihen. Fëmijët nuk duhet të luajnë me pajisjen. Pastrimi dhe mirëmbajtja nga përdoruesi nuk duhet të bëhet nga fëmijët pa u mbikëqyruar.

- Mos e përdorni pajisjen nëse kablli i energjisë ose vetë pajisja është e dëmtuar. Kontaktoni një shërbim të autorizuar.
- Rrjeti juaj i energjisë duhet t'i përmbahet informacioneve në etiketën e vlerave të pajisjes.
- Furnizimi me energji në të cilin do ta përdorni pajisjen duhet të jetë i siguruar me një siguresë të paktën 16 A.
- Mos e përdorni pajisjen me kabëll zgjatimi.
- Për të shmangur dëmtimet në kabllin e energjisë, mos e lini të shtypet, përkulet ose fërkohe në anë të mprehta.
- Mos e prekni spinën kur pajisja është në prizë nëse i keni duart të njoma ose të lagura.
- Mos e tërhiqni kabllin e energjisë kur e hiqni pajisjen nga priza.
- Mos fshini me korrent materiale që marrin flakë dhe kur fshini hirin e cigareve, sigurohuni që të jetë ftohur.
- Mos fshini me korrent ujë ose lëngje të tjera.

- Mbrojeni pajisjen nga shiu, lagështia dhe burimet e nxehtësisë.
- Asnjëherë mos e përdorni pajisjen brenda ose pranë materialeve të djegshme dhe vendeve që marrin flakë.
- Hiqeni pajisjen nga priza para se ta pastroni dhe të bëni punë mirëmbajtjeje.
- Mos e zhytni pajisjen ose kabllin e energjisë në ujë për ta pastruar.
- Kontrolloni rregullisht tubin e pajisjes. Mos e përdorni nëse është dëmtuar dhe kontaktoni një servis të autorizuar.
- Mos e çmontoni pajisjen.
- Përdorni vetëm pjesë origjinale ose pjesë të rekomanduara nga prodhuesi.
- Mos e përdorni pajisjen pa filtra; përndryshe mund të dëmtohet.
- Kur fshini me korrent shkallët, pajisja duhet të ndodhet poshtë përdoruesit.
- Nëse i ruani materialet e paketimit, mbajini larg fëmijëve.

## 1.2 Pajtueshmëria me direktivën WEEE dhe hedhja e mbetjeve

Ky produkt i përmbahet Direktivës WEEE të BE (2012/19/EU). Ky produkt mbart një simbol klasifikimi për mbetjet e pajisjeve elektrike dhe elektronike (WEEE).



Ky produkt është prodhuar me pjesë dhe materiale me cilësi të lartë të cilat mund të ripërdoren dhe janë të përshtatshme për riciklim. Mos e hidhni produktin bashkë me mbeturinat shtëpiake ose mbeturinat e tjera në fund të jetës së tij. Çojeni në një qendër grumbullimi për riciklimin e pajisjeve elektrike dhe elektronike. Ju lutem konsultohuni me autoritetet lokale për të mësuar më shumë rreth këtyre qendrave të grumbullimit.

## 1.3 Pajtimi me direktivën RoHS

Produkti që keni blerë i përmbahet Direktivës RoHS të BE (2011/65/EU). Nuk përmban materiale të dëmshme dhe të ndaluara të përcaktuara në Direktivë.

## 1.4 Informacione për paketimin



Materialet e paketimit të produktit janë prodhuar prej materialesh të ricikluar sipas Rregullave Kombëtare për Mjedisin. Mos i hidhni materialet e paketimit bashkë me mbeturinat familjare apo me mbeturinat e tjera. Çojini ato në pikat e grumbullimit të materialeve të paketimit të caktuara nga autoritetet vendase.

## 2 Fshesa me korrent

### 2.1 Përmbledhje

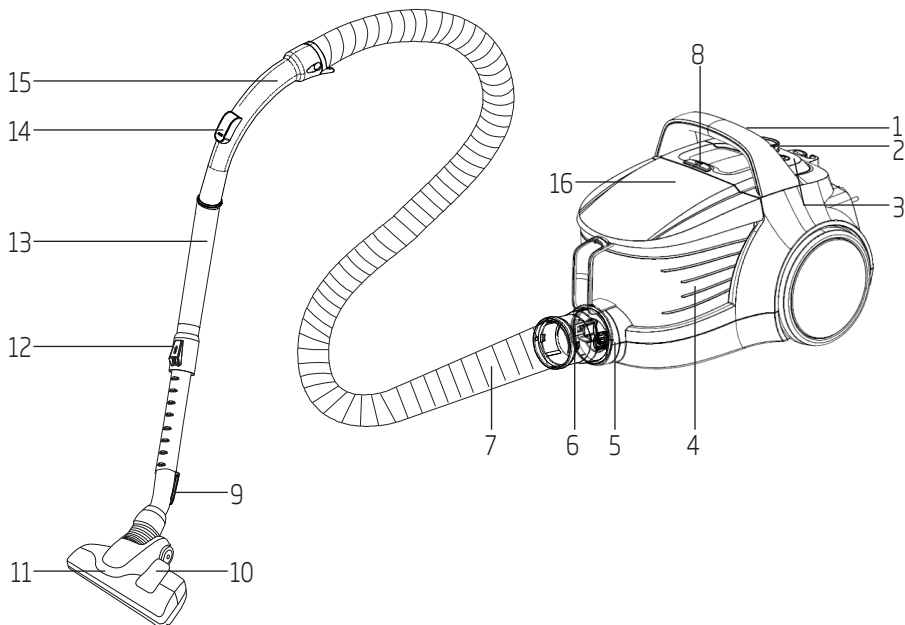

1. Butoni i ndezjes/fikjes
2. Çelësi i rregullimit të fuqisë së thithjes
3. Butoni i mbledhjes së kabllit të energjisë
4. Depozita e pluhurit
5. Gryka e thithjes
6. Kapaku i zorrës
7. Zorrë
8. Butoni i heqjes së depozitës së pluhurit
9. Çengeli i parkimit të fuqës së parketit/tapetit
10. Shuli i rregullimit të fuqës
11. Furçë parket/qilimi me performancë të lartë
12. Shuli i rregullimit të tubit teleskopik
13. Tubi teleskopik
14. Kontrolli i thithjes
15. Doreza
16. Kapaku i sipërm

### 2.2 Të dhëna teknike

**Tensioni i furnizimit** :

220-240 V~, 50-60 Hz

**Energjia** : 750 W

**Rrezja e punimit** : 9 m

**Zhurma** : 75 dB(A)

Të drejtat për të bërë ndryshime teknike dhe në dizajn janë të rezervuara.

Vlerat që janë deklaruar në shënimet e ngjitura në pajisje ose dokumentet e tjera të printuara që janë dhënë me të tregojnë vlerat që janë marrë në laboratorë duke ndjekur standardet përkatëse. Këto vlera mund të ndryshojnë sipas përdorimit të pajisjes dhe kushteve të ambientit.

## 3 Përdorimi

### 3.1 Përdorimi i synuar

Pajisja është bërë për përdorim shtëpiak dhe nuk është e përshtatshme për përdorim industrial.

### 3.2 Vendosja/heqja e zorrës

1. Për të vendosur zorrën (7), shtyni kapakun e zorrës (6) në drejtim të shigjetës derisa të jetë në pozicion me shasinë (do të dëgjoni një klikim).

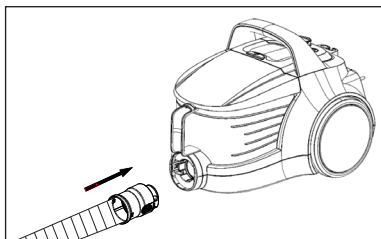

- Pjesët e dala në kapakun e zorrës duhet të pozicionohen si duhet.
2. Për ta hequr zorrën (7), shtypni butonat e zhblokimit në anët e kapakut të zorrës (6) dhe tërhiqeni zorrën.

### 3.3 Vendosja/heqja e tubit teleskopik

1. Lidhni tubin teleskopik (13) me dorezën (15).

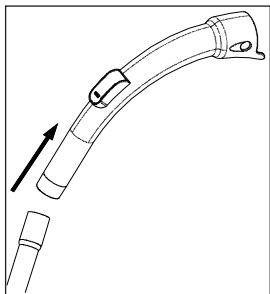

2. Tërhiqeni tubin teleskopik (13) nga doreza (15) për ta hequr.

3. Mund ta zgjatni ose shkurtoni tubin teleskopik (13) duke lëvizur shulin e rregullimit të tubit teleskopik (12) para e prapa.

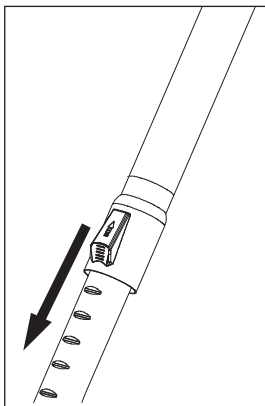

### 3.4 Vendosja/heqja e furçës së parketit/tapetit

1. Lidhni butin teleskopik (13) me furçën e parketit/tapetit (11) në drejtim të shigjetës.

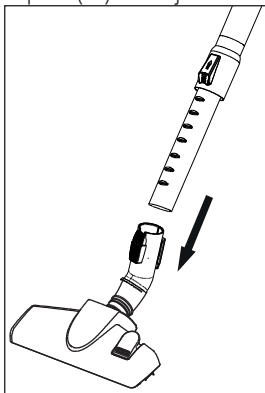

2. Mund ta hiqni tubin teleskopik (13) nga furça e parketit/tapetit (11) duke e tërhequr.

## 3 Përdorimi

### 3.5 Rregullimi i fuqës së parketit/tapetit

Shtypni shulin e rregullimit (10) që ndodhet në fuqën e parketit/tapetit (11) dhe;

- Fshini me korrent mbi dysHEME të fortë dhe parket; zgjateni fuqën para se të fshini.

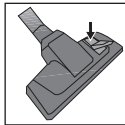

- Fshini me korrent mbi tapete dhe rrugica; zgjateni fuqën para se të fshini.

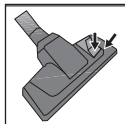

### 3.6 Rregullimi i fuqisë së thithjes

Mund të rregulloni fuqinë e thithjes së pajisjes sipas llojit të sipërfaqes që do të pastrohet. Mund të rrotulloni çelësin e rregullimit të fuqisë (2) që ndodhet në trupin e pajisjes në drejtim të akrepave të orës për ta rritur fuqinë e thithjes. Rrotulloni çelësin e fuqisë së thithjes në drejtim të kundërt të akrepave të orës për ta ulur fuqinë e thithjes.

Ka katër parametra për fuqinë e thithjes:



- Rrotulloni çelësin e rregullimit të fuqisë së thithjes (2) drejt ikonës së tapetit për të pastruar tapetet.

#### ēco

- Rrotulloni çelësin e rregullimit të fuqisë drejt ikonës eco për të pastruar perdet, mbulesat e tavolinave dhe divanet.



- Rrotulloni çelësin e rregullimit të fuqisë së thithjes drejt ikonës së parketit për të pastruar sipërfaqet e forta.



- Rrotulloni çelësin e rregullimit të fuqisë së thithjes drejt ikonës MAX për të pastruar sipërfaqet e ndotura shumë dhe tapetet.

### 3.7 Përdorimi

1. Vëreni pajisjen në prizë pasi ta hiqni spinën e energjisë që ndodhet në pjesën e pasme të pajisjes.



**PARALAJMËRIM:** Mos e tërhiqni më kabllin e pajisjes kur të arrijë te shenja e verdhë që ndodhet në të. Pas shenjës së verdhë, do të dalë shenja e kuqe. Mos e tërhiqni më pasi të ketë arritur te shenja e kuqe.

2. Përdorni çelësin e rregullimit të fuqisë që thithjes (2) që ndodhet në pajisje për ta vendosur në fuqinë e dëshiruar të thithjes (shiko 3.6).
3. Shtypni butonin e ndezjes/fikjes (1) për ta ndezur pajisjen.

### 3.8 Aksesorët

Aksesorët janë ndërtuar në një pjesë për të kursyer hapësirë dhe për përdorim praktik.

### Mjeti i tapicerisë



1. Kapeni nga zona e fuqës së pluhurit dhe tërhiqeni mbrapa me ngadalë.
  - Do të dëgjohet një klikim duke treguar që butoni në trup është vendosur në vend.
2. Lidhni fundin e dorezës ose tubit teleskopik (13) në anën e brendshme të fuqës së pluhurit.
  - Tani mund të filloni të fshini me korrent.



## 3 Përdorimi

3. Tërhiqeni aksesorin për ta hequr kur të ketë mbaruar procesi.

### Furça e pluhurit



1. Kapeni nga zona e furçës së pluhurit dhe tërhiqeni mbrapa me ngadalë.
  - Do të dëgjohet një klikim duke treguar që butoni në trup është vendosur në vend.
2. Lidhni fundin e dorezës ose fundit teleskopik (13) në anën e brendshme të mjetit të tapicerisë.
  - Tani mund të filloni të fshini me korrent.
3. Tërhiqeni aksesorin për ta hequr kur të ketë mbaruar procesi.

### Mjeti i cepave



1. Nëse aksesorin është i vënë, shtypni butonin që gjendet në trup dhe tërhiqeni me ngadalë për ta mbyllur.
  - Ai klikon.
2. Lidhni fundin e dorezës ose fundit teleskopik (13) në anën e brendshme të mjetit të tapicerisë.
  - Tani mund të filloni të fshini me korrent.



**PARALAJMËRIM:** Mjeti i cepave duhet të rregullohet që të qëndrojë jashtë.

3. Tërhiqeni aksesorin për ta hequr kur të ketë mbaruar procesi.



**PARALAJMËRIM:** Mos pastroni duke përdorur pjesën e fundit të dorezës (15).

### 3.9 Fikja e fshesës me korrent dhe veçorisë së parkimit

1. Fikeni pajisjen me butonin e ndezjes/fikjes (1) dhe hiqeni nga prizja.
2. Shtypni butonin e mbledhjes së kabllit (3) për ta mbledhur kabllin brenda pajisjes.

#### Veçoria e parkimit vertikal

Lidhni çengelën e furçës së parketit/tapetit (9) me zgavrën e parkimit që ndodhet në pjesën e poshtme të pajisjes.

#### Veçoria e parkimit horizontal

Lidhni çengelën e furçës së parketit/tapetit (9) që ndodhet në zgavrën e parkimit në pjesën e pasme të pajisjes.

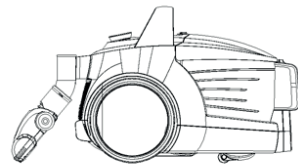

## 4 Pastrimi dhe kujdesi

Fikeni dhe hiqeni pajisjen nga priza para se ta pastroni.



**PARALAJMËRIM:** Asnjëherë mos përdorni benzinë, hollues, agjentë pastrimi gërryes, objekte metalike ose furça të forta për ta pastruar pajisjen.

### 4.1 Zbraza e depozitës së pluhurit

1. Shtypni butonin e heqjes së depozitës së pluhurit (8) për të hequr depozitën e pluhurit (4) dhe hiqeni depozitën e pluhurit në drejtim të shigjetës duke e kapur nga doreza e mbajtjes së depozitës së pluhurit.

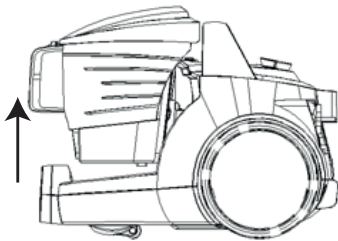

2. Hapeni kapakun e depozitës së pluhurit (4) duke shtypur shulin e brendshëm dhe zbrazeni depozitën.
3. Kur ta keni zbrazur pluhurin, mbylleni kapakun e depozitës së pluhurit (4).  
– Do të dëgjohet një klikim.
4. Futeni depozitën e pluhurit (4) në vend duke e kapur nga doreza.

### 4.2 Pastrimi i filtrave



**PARALAJMËRIM:** Mos i përdorni pajisjet që nxjerrin ajër të nxehtë si tharëse flokësh ose ngrohëse për të tharë filtrat.



**PARALAJMËRIM:** Mos i montoni filtrat pa i tharë komplet; përndryshe mund të ketë erë lagështie gjatë përdorimit, mund të rrjedhë ujë nga mbrapa pajisjes ose filtrat mund të dëmtohen.



**PARALAJMËRIM:** Vendosni filtrat në vend pasi të jenë tharë.

### 4.2.1 Filtri i mbrojtjes së motorit dhe filtri HEPA

Këta filtra ndodhen në pjesën e pasme të depozitës së pluhurit (4).

1. Shtypni butonin e heqjes së depozitës së pluhurit (8) për të hequr depozitën e pluhurit (4).
2. Hiqeni filtrin HEPA dhe filtrin e mbrojtjes së motorit që ndodhet në pjesën e pasme të depozitës së pluhurit (4).

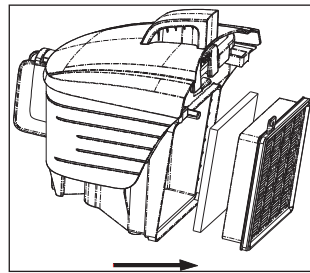

3. Pasi ta keni larë filtrin mbrojtës prej sfunjeri me ujë të rrjedhshëm, shkundeni lehtë dhe lëreni të thatet (për 24 orë të paktën).
4. Shkundeni filtrin HEPA për të eliminuar pluhurat në të. Pas kësaj, mund ta lani duke e mbajtur anën e pastër nën ujë të ftohtë të rrjedhshëm.
5. Nëse e lani filtrin HEPA, thajeni në temperaturë ambiente (për 24 orë të paktën). Mos e përdorni derisa të siguroheni që të jetë tharë komplet.

## 4 Pastrimi dhe kujdesi

### 4.2.2 Filtri HEPA dhe filtri i daljes

Filtri HEPA ndodhet në pjesën e pasme të pajisjes.

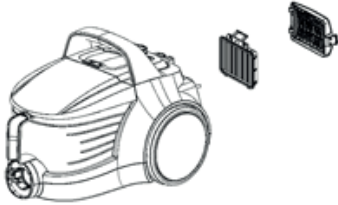

1. Hiqeni filtrin HEPA duke e tërhequr nga doreza.
2. Shkudeni filtrin HEPA për të eliminuar pluhurat në të. Pas kësaj, mund ta lani duke e mbajtur anën e pastër nën ujë të ftohtë të rrjedhshëm.
3. Nëse e lani filtrin HEPA, thajeni në temperaturë ambienti (për 24 orë të paktën). Mos e përdorni derisa të siguroheni që të jetë tharë komplet.
4. Hiqeni filtrin e daljes që ndodhet në pjesën e pasme të kapakut.
5. Pasi ta keni larë filtrin e daljes me ujë të rrjedhshëm, shkudeni pak dhe lëreni të thahet (për 24 orë të paktën).

### 4.3 Ruajtja

- Nëse nuk keni ndërmend ta përdorni pajisjen për një kohë të gjatë, ruajeni me kujdes.
- Hiqeni pajisjen nga priza.
- Mbajeni pajisjen larg fëmijëve.

### 4.4 Lëvizja dhe transporti

- Gjatë lëvizjes dhe transportit, mbajeni pajisjen në paketimin e saj origjinal. Paketimi i pajisjes e mbron nga dëmtimet fizike.
- Mos vendosni pesha të rënda mbi pajisje ose mbi paketim. Pajisja mund të dëmtohet.
- Rrëzimi i pajisjes mund ta bëjë jofunksionale ose të shkaktojë dëmtime të riparueshme.

# Pročitajte ovaj Korisnički priručnik pre korišćenja!

Poštovani i cenjeni kupci,

Zahvaljujemo vam na kupovini uređaja kompanije Beko. Nadamo se da ćete na najbolji mogući način iskoristiti svoj uređaj koji je napravljen sa visokim kvalitetom i vrhunskom tehnologijom. Iz tog razloga, pročitajte ovaj priručnik za upotrebu i sve druge prateće dokumente pažljivo pre korišćenja proizvoda i sačuvajte ih za buduću upotrebu. Ako ovaj uređaj predate trećem licu, priložite i ovaj Korisnički priručnik. Pratite uputstva obraćajući pažnju na sve informacije i upozorenja navedena u korisničkom priručniku.

## Značenje simbola

Sledeći simboli se koriste u raznim odeljcima ovog uputstva:



Važne informacije i korisni saveti u vezi sa upotrebom.



**UPOZORENJE:** Upozorenja na opasne situacije koje se odnose na bezbednost života i imovine.



Klasa zaštite od strujnog udara.



Ovaj proizvod je proizveden u modernim ekološkim fabrikama koje vode računa o očuvanju životne sredine.

Ne sadrži PCB.

Ovaj odeljak sadrži sigurnosna uputstva koja će vam pomoći da se zaštitite od opasnosti povreda i oštećenja imovine.

Nepoštovanje ovih uputstava poništava odobrenu garanciju.

## **1.1 Opšta bezbednost**

- Ovaj uređaj je usklađen sa međunarodnim standardima bezbednosti.
- Ovaj uređaj mogu da koriste deca koja imaju 8 i više godina, osobe sa nepotpuno razvijenim telesnim, senzornim ili mentalnim sposobnostima, kao i osobe koje nemaju dovoljno potrebnog znanja i iskustva sve dok su pod nadzorom ili im se daju uputstva u pogledu bezbedne upotrebe i dok shvataju rizike koji su obuhvaćeni upotrebom proizvoda. Deca ne smeju da se igraju uređajem. Čišćenje i korisničko održavanje ne smeju da obavljaju deca bez nadzora.
- Ako su kabl za napajanje ili sam uređaj oštećeni, nemojte da koristite uređaj. Obratite se ovlašćenom servisu.
- Vaše mrežno napajanje strujom mora biti u skladu sa informacijama na pločici na uređaju.
- Napajanje na kom ćete koristiti uređaj mora da bude osigurano osiguračem od najmanje 16 A.
- Nemojte koristiti uređaj sa produžnim kablom.
- Da biste izbegli oštećenje kabla za napajanje, sprečite da se kabl nagneži, savije ili tare o oštre ivice.
- Ne dodirujte priključak uređaja kada je priključen u struju ako su vam ruke vlažne ili mokre.
- Ne vucite kabl za napajanje prilikom isključivanja utikača uređaja.
- Nemojte da usisavate zapaljive materijale, a kada usisavate pepeo cigareta, proverite da li se ohladio.
- Nemojte da usisavate vodu ili druge tečnosti.
- Zaštitite uređaj od kiše, vlage i izvora toplote.

- Nikada nemojte da koristite uređaj unutar ili u blizini zapaljivih okruženja ili mesta.
- Izvucite utikač uređaja iz struje pre čišćenja i održavanja.
- Nemojte uranjati uređaj ili njegov kabl za napajanje u vodu radi čišćenja.
- Proveravajte crevo uređaja redovno. Nemojte da koristite uređaj ako je oštećen i kontaktirajte sa ovlašćenim servisom.
- Nemojte da rastavljate uređaj.
- Koristite isključivo originalne delove ili delove koje preporučuje proizvođač.
- Nemojte da koristite uređaj bez filtera; u suprotnom, može se oštetiti.
- Prilikom usisavanja stepenica uređaj treba da se nalazi na visini nižoj od visine na kojoj je korisnik.
- Ako čuvate materijale pakovanja van dosega dece.

### 1.2 Usaglašenost sa WEEE direktivom i odlaganje otpada

Ovaj proizvod je usaglašen sa WEEE direktivom Evropske unije (2012/19/EU). Ovaj proizvod nosi simbol klasifikacije za električni i elektronski otpad (WEEE).



Ovaj proizvod je proizveden korišćenjem visokokvalitetnih delova i materijala koji se mogu ponovo iskoristiti i koji su pogodni za reciklažu. Ne odlažite ovaj otpad zajedno sa normalnim kućnim i drugim otpadom na kraju radnog veka. Odnosite ga u centar za prikupljanje za reciklažu električne i elektronske opreme. Konsultujte se sa svojim lokalnim vlastima da biste saznali o ovim centrima za sakupljanje otpada.

### 1.3 Usaglašenost sa RoHS direktivom

Proizvod koji ste kupili u saglasnosti je sa RoHS direktivom Evropske unije (2011/65/EU). On ne sadrži štetne i zabranjene materijale navedene u direktivi.

### 1.4 Informacije o pakovanju



Ambalažni materijali ovog proizvoda su napravljeni od materijala koji mogu da se recikliraju u skladu sa nacionalnim propisima o zaštiti životne sredine. Ambalažne materijale ne odlagati zajedno sa kućnim ili drugim otpadom. Odnosite ih na mesta za prikupljanje ambalažnog materijala određena od strane lokalne vlasti.

## 2 Vaš usisivač

### 2.1 Pregled

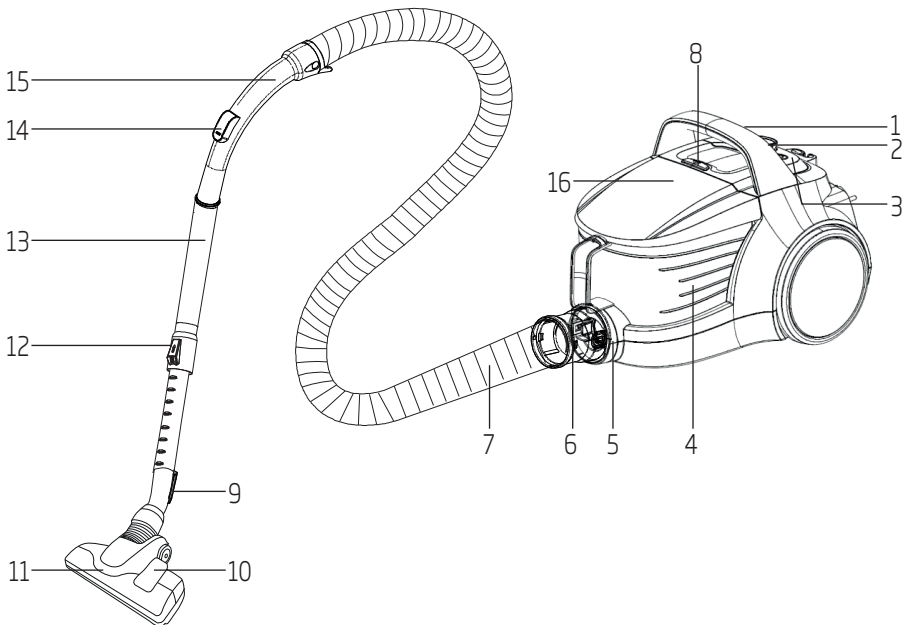

1. Dugme za uključivanje/isključivanje
2. Dugme za podešavanje snage usisavanja
3. Dugme za namotavanje kabla za napajanje
4. Posuda za prašinu
5. Cev za usisavanje
6. Poklopac za crevo
7. Crevo
8. Dugme za uklanjanje posude za prašinu
9. Kuka za postavljanje četke za parket/tepih
10. Bravica za podešavanje četke
11. Četka visokih performansi za parket/tepih
12. Bravica za podešavanje teleskopske cevi
13. Teleskopska cev
14. Kontrola usisavanja
15. Drška
16. Gornji poklopac

### 2.2 Tehnički podaci

<b>Napon</b>	:
220-240 V~, 50-60 Hz	
<b>Snaga</b>	: 750W
<b>Domašaj pokretanja</b>	: 9 m
<b>Nivo jačine zvuka</b>	: 75 dB(A)

Zadržavamo pravo na tehničke modifikacije i modifikacije u dizajnu.

Vrednosti koje su date na oznakama postavljenim na vaš uređaj ili drugim štampanim materijalima koje ste dobili sa uređajem predstavljaju vrednosti koje su dobijene u laboratorijama, u skladu sa važećim standardima. Ove vrednosti mogu da variraju prema upotrebi uređaja i uslovima sredine.

## 3 Upotreba

### 3.1 Namena

Uređaj je projektovan za kućnu upotrebu i nije pogodan za industrijsku upotrebu.

### 3.2 Postavljanje/uklanjanje creva

1. Da biste postavili crevo (7), gurajte poklopac za crevo (6) u pravcu strelice dok se ne poravna sa kućištem (čujete zvuk „klika“).

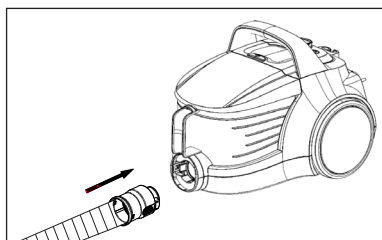

- Izbočene delove na poklopcu za crevo treba poravnati na isti način.
2. Da biste uklonili crevo (7), pritisnite dugmad za otključavanje sa strana poklopca za crevo (6) i povucite crevo.

### 3.3 Postavljanje/uklanjanje teleskopske cevi

1. Povežite teleskopsku cev (13) sa drškom (15).

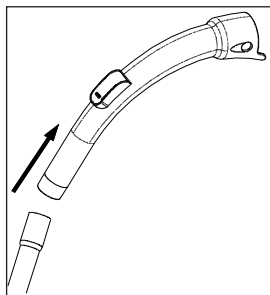

2. Povucite teleskopsku cev (13) sa drške (15) da biste je uklonili.

3. Možete proširiti teleskopsku cev (13) pomeranjem klizne bravice za podešavanje teleskopske cevi (12) napred i nazad.

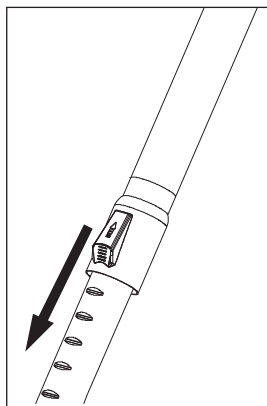

### 3.4 Postavljanje/uklanjanje četke za parket/tepih

1. Povežite teleskopsku cev (13) sa četkom za parket/tepih (11) u smeru strelice.

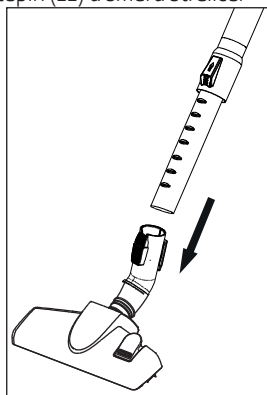

2. Možete ukloniti teleskopsku cev (13) sa četke za parket/tepih (11) tako što ćete je povući.



## 3 Upotreba

### 3.5 Podešavanje četke za parket/tepih

Pritisnite bravicu za podešavanje (10) koja se nalazi na četki za parket/tepih (11) i;

- Za usisavanje čvrstog tla i parketa proširite četku pre usisavanja.

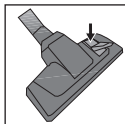

- Za usisavanje tepiha uvucite četku pre usisavanja.

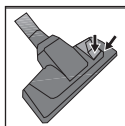

### 3.6 Podešavanje snage usisavanja

Možete podesiti snagu usisavanja uređaja u skladu sa vrstom površine koja će se čistiti. Možete da okrećete dugme za podešavanje snage usisavanja (2) koje se nalazi na telu uređaja u smeru kazaljki na satu da povećate snagu usisavanja. Okrenite dugme za podešavanje snage usisavanja u smeru suprotnom od smera kazaljke na satu da smanjite snagu usisavanja.

Postoje četiri podešavanja za snagu usisavanja:



- Okrenite dugme za podešavanja snage usisavanja (2) prema ikonici „carpet“ (tepih) za čišćenje tepiha.

#### ēco

- Okrenite dugme za podešavanja snage usisavanja prema ikonici „ECO“ (ekonomično čišćenje) za čišćenje zavesa, stolnjaka i sofa.



- Okrenite dugme za podešavanja snage usisavanja prema ikonici „parquet“ za čišćenje tvrdih površina.



- Okrenite dugme za podešavanja snage usisavanja prema ikonici „MAX“ (maksimalno) za čišćenje dosta zaprljanih tvrdih površina i tepiha.

### 3.7 Rukovanje

1. Uključite utikač uređaja u struju nakon što izvučete utikač koji se nalazi na zadnjem delu uređaja.



**UPOZORENJE:** Prestanite da vučete kabl uređaja kada dođete do žute oznake koja se na njemu nalazi. Nakon žute oznake pojavice se crvena oznaka. Ne smete vući dalje nakon što dođete do crvene oznake.

2. Koristite dugme za podešavanje snage usisavanja (2) koje se nalazi na uređaju da biste ga podesili u položaj za željenu snagu usisavanja (pogledajte 3.6).
3. Pritisnite dugme za uključivanje/isključivanje (1) za uključivanje svog uređaja.

### 3.8 Dodaci

Dodaci su projektovani u jednom komadu radi uštede prostora i pružanja praktične primene.

### Nastavak za tapacirane predmete



1. Uхватite ga za deo gde se nalazi četka za prašinu i polako povucite unazad.

## 3 Upotreba

- Začuće se zvuk „klika“, pokazujući da je dugme na telu naleglo u svoj urez.
2. Povežite kraj drške ili teleskopsku cev (13) sa unutrašnjom stranom četke za prašinu.
    - Sada možete početi da usisavate.
  3. Povucite dodatak da ga uklonite kada se postupak završi.

### Četka za prašinu



1. Uхватite ga za deo gde se nalazi četka za prašinu i polako povucite unazad.
  - Začuće se zvuk „klika“, pokazujući da je dugme na telu naleglo u svoj urez.
2. Povežite kraj drške ili teleskopsku cev (13) sa unutrašnjom stranom nastavka za tapacirane predmete.
  - Sada možete početi da usisavate.
3. Povucite dodatak da ga uklonite kada se postupak završi.

### Nastavak za teško dostupne površine



1. Ako je dodatak postavljen, pritisnite dugme koje se nalazi na telu i blago ga pritisnite da se zatvori.
  - Čuje se zvuk „klika“.
2. Povežite kraj drške ili teleskopsku cev (13) sa unutrašnjom stranom nastavka za tapacirane predmete.
  - Sada možete početi da usisavate.



**UPOZORENJE:** Nastavak za teško dostupne površine mora da bude podešen tako da ostane spolja.

3. Povucite dodatak da ga uklonite kada se postupak završi.



**UPOZORENJE:** Nemojte čistiti korišćenjem krajnjeg dela drške (15).

### 3.9 Isključivanje usisivača i funkcija parkiranja

1. Isključite uređaj putem dugmeta za uključivanje/isključivanje (1) i izvucite utikač iz struje.
2. Pritisnite dugme za namotavanje kabla (3) da namotate kabl unutar uređaja.

#### Funkcija vertikalnog parkiranja

Ubacite kuku za postavljanje četke za parket/tepih (9) u žleb koji se nalazi na donjoj strani uređaja.

#### Funkcija horizontalnog parkiranja

Ubacite kuku za postavljanje četke za parket/tepih (9) u žleb koji se nalazi na zadnjoj strani uređaja.

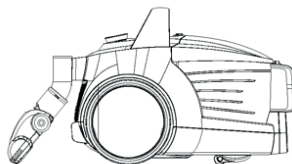

## 4 Čišćenje i održavanje

Isključite i izvucite utikač uređaja iz struje pre čišćenja.



**UPOZORENJE:** Nikada nemojte koristiti benzin, rastvarač, abrazivna sredstva za čišćenje ili grube četke za čišćenje ovog uređaja.

### 4.1 Pražnjenje posude za prašinu

1. Pritisnite dugme za uklanjanje posude za prašinu (8) za uklanjanje posude za prašinu (4) i uklonite posudu za prašinu u pravcu strelice uz pomoć drške za držanje posude za prašinu.

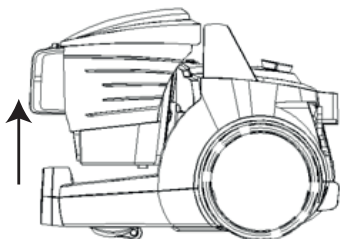

2. Otvorite poklopac posude za prašinu (4) pritiskom na unutrašnju bravu i ispraznite posudu.
3. Kada izbacite prašinu, zatvorite poklopac na posudi za prašinu (4).
  - Čuće se zvuk „klika“.
4. Postavite posudu za prašinu (4) na odgovarajuće mesto držači je za dršku.

### 4.2 Čišćenje filtera



**UPOZORENJE:** Nemojte koristiti uređaje koji proizvode topao vazduh, kao što su fen za kosu ili grejalica, da osušite filtere.



**UPOZORENJE:** Nemojte postavljati filtere ako ih prethodno niste u potpunosti osušili; u suprotnom, može doći do mirisa vlage tokom upotrebe, voda može procureti sa zadnje strane uređaja ili se filteri mogu oštetiti.



**UPOZORENJE:** Postavite filtere na svoja mesta nakon što se osuše.

### 4.2.1 Filter za zaštitu motora i HEPA filter

Ovi filteri se nalaze sa zadnje strane posude za prašinu (4).

1. Pritisnite dugme za uklanjanje posude za prašinu (8) i uklonite posudu za prašinu (4).
2. Uklonite HEPA filter i filter za zaštitu motora koji se nalaze iza posude za prašinu (4).

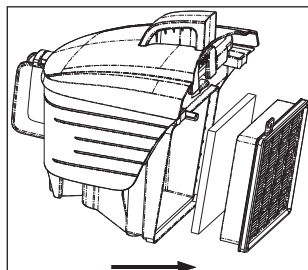

3. Nakon pranja sunderastog zaštitnog filtera pod mlazom vode, blago ga iscedite i ostavite da se osuši (minimalno 24 sata).
4. Otrесite HEPA filter ulaznog otvora da uklonite prašinu sa njega. Nakon toga, možete ga oprati držeći njegovu čistu stranu pod mlazom hladne vode.
5. Ako perete HEPA filter, osušite ga na sobnoj temperaturi (minimalno 24 sata). Nemojte ga koristiti dok se ne uverite da je potpuno suv.

## 4 Čišćenje i održavanje

### 4.2.2 HEPA filter i izlazni filter

Izlazni HEPA filter se nalazi na zadnjoj strani uređaja.

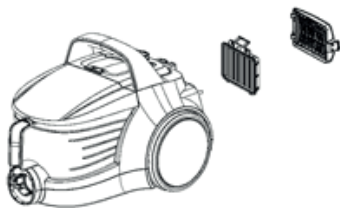

1. Uklonite HEPA filter povlačenjem sa drške.
2. Otresite HEPA filter izlaznog otvora da uklonite prašinu sa njega. Nakon toga, možete ga oprati držeći njegovu čistu stranu pod mlazom hladne vode.
3. Ako perete HEPA filter, osušite ga na sobnoj temperaturi (minimalno 24 sata). Nemojte ga koristiti dok se ne uverite da je potpuno suv.
4. Uklonite izlazni filter koji se nalazi iza poklopca.
5. Nakon pranja izlaznog filtera pod tekućom vodom, iscedite ga blago i ostavite ga da se osuši (minimalno 24 časa).

### 4.3 Skladištenje

- Ako ne nameravate da koristite uređaj duže vreme, pažljivo ga odložite.
- Izvucite utikač uređaja iz struje.
- Čuvajte uređaj van domašaja dece.

### 4.4 Prenos i transport

- Tokom prenosa i transporta nosite uređaj u njegovom originalnom pakovanju. Pakovanje uređaja ga štiti od fizičkih oštećenja.
- Nemojte stavljati teške predmete na uređaj ili njegovu ambalažu. Uređaj se može oštetiti.
- Ako vam uređaj ispadne, to može izazvati trajno oštećenje, odnosno uređaj može postati nefunkcionalan.

# Ве молиме прво прочитајте го ова упатство!

Почитуван клиенту,

Ви благодариме што го избравте овој уред на Веко. Очекуваме да ги добиете најдобрите резултати со нашиот уред којшто е произведен со висококвалитетна и врвна технологија. Затоа, внимателно прочитајте ги целото упатство и целата друга придружна документација пред да го користите производот и зачувајте го за идни осврти. Ако го предадете уредот на други, дајте им го и прирачникот за употреба. Следете ги инструкциите со обрнување внимание на сите информации и предупредувања во прирачникот.

## Значење на симболите

Следните симболи се користат низ разните поглавја на ова упатство:



Важни информации и корисни совети за употребата.



### **ПРЕДУПРЕДУВАЊЕ:**

Предупредувања за опасни ситуации во однос на безбедноста по животот и имотот.



Класа на заштита од струен удар.



Овој производ е произведен во модерни фабрики коишто не ѝ штетат на животната средина и не ја уништуваат природата.

Не содржи полихлориран бифенил - PCB.

Ова поглавје содржи безбедносни упатства што ќе ви помогнат да се заштитите од лична повреда или штета по имотот.

Ако не ги следите овие упатства, гаранцијата ќе биде поништена.

### 1.1 Општа безбедност

- Овој уред е усогласен со интернационалните безбедносни стандарди.
- Овој уред може да го употребуваат деца постари од 8 години и лица со намалени физички, сензорни или ментални способности или без искуство и познавање доколку се под надзор или им се даваат упатства за безбедна употреба на уредот и ги разбираат опасностите што доаѓаат. Децата не треба да си играат со уредот. Уредот не смеат да го чистат и одржуваат деца без надзор.
- Не употребувајте го кабелот за струја, или самиот уред ако е оштетен. Исконтактирајте

авторизиран сервисер.

- Вашиот напон во домот треба да биде во согласност со информациите што се наоѓаат на плочката на уредот.
- Главниот извор на струја на кој ќе биде приклучен уредот треба да биде осигуран минимум со осигурувач 16 А.
- Не употребувајте го уредот со продолжен кабел.
- За да избегнете оштетување на кабелот за струја, да спречите да биде стискан, извиткуван или триен од остри рабови.
- Не допирајте го уредот кога неговиот приклучок кога е приклучен доколку ви се влажни или мокри рацете.
- Не влечете го кабелот кога го исклучувате уредот од струја.
- Не смукајте запаливи материјали, а кога смукате пепел од цигари, гледајте пепелта да е ладна.
- Не смукајте вода или други течности.

- Заштитете го уредот од дожд, влажност и топлотни извори.
- Никогаш не употребувајте го уредот во или близу места каде што има запаливи материјали или каде што околината е запалива.
- Исклучете го од струја пред чистењето и одржувањето.
- Не потопувајте го уредот или кабелот во вода за чистење.
- Редовно проверувајте го цреводот на уредот. Не употребувајте го ако е оштетен и стапете во контакт со авторизиран сервис.
- Не расклопувајте го уредот.
- Употребувајте само оригинални делови или делови препорачани од производителот.
- Не употребувајте го уредот без филтри, инаку може да се оштети.
- Кога смукате скапила уредот треба да биде на висина пониска од корисникот.
- Доколку го чувате пакувањето, држете го понастрана од деца.

## 1.2 Усогласеност со директивата за WEEE за фрлање на производот

Овој производ е усогласен со директивата на ЕУ за WEEE (2012/19/EU). Овој производ го носи симболот за класификација за начинот на фрлање на електрична и електронска опрема (WEEE).



Овој симбол покажува дека овој производ не треба да се фрла со другиот отпад од домаќинството откако ќе престане да се користи.

Искористениот уред треба да се врати во официјален пункт за собирање на електрични и електронски уреди за рециклирање. За да ги најдете овие системи за собирање отпад, контактирајте ги Вашите локални власти или малопродажното место од каде е купен производот. Секое домаќинство има важна улога во враќањето и рециклирањето на стари уреди. Правилното отстранување на искористените уреди помага во заштитата од можни негативни последици за животната средина и здравјето на луѓето.

## 1.3 Усогласеност со директивата за ризик од опасни материи

Производот што го купивте е усогласен со директивата на ЕУ за ризик од опасни материи (2011/65/EU). Не користи штетни и забранети материјали коишто се посочени во директивата.

## 1.4 Информации за пакувањето



Материјалите за пакувањето на производот се изработени од рециклирачки материјали во согласност со нашите национални регулативи за животна средина. Не фрлајте го материјалот од пакувањето заедно со домашниот или друг отпад. Однесете го во центар за собирање материјал од пакување што го посочува локалното надлежно тело.

## 2 Вашата правосмукалка

### 2.1 Преглед

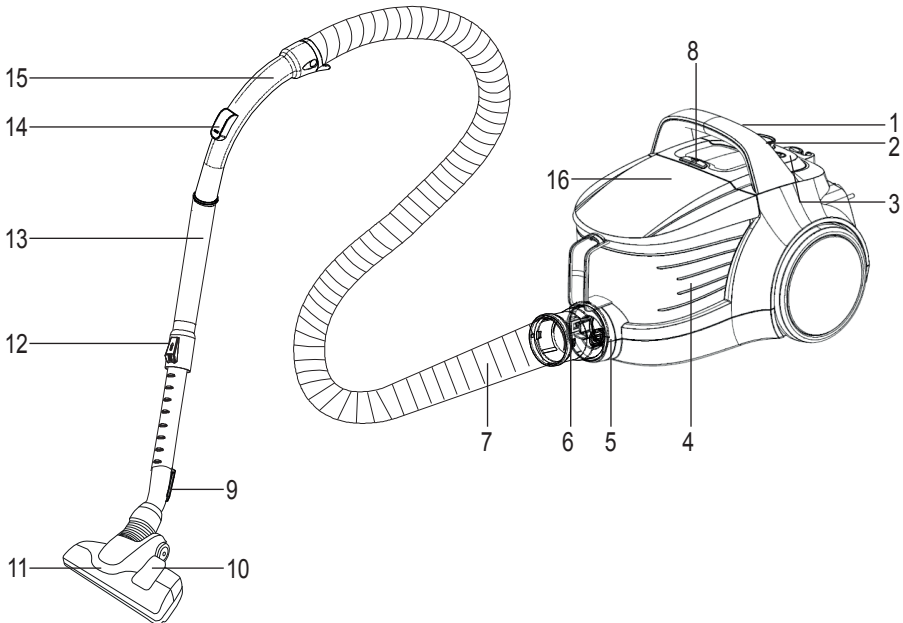

1. Копче за вклучување/исклучување
2. Копче за приспособување на моќноста на смукање
3. Копче за намотување на кабелот
4. Собирник на прав
5. Млазница за вшмукување
6. Капаче на црево
7. Црево
8. Копче за отстранување на собирникот на прав
9. Кука за фиксирање на четка за паркет/тепих
10. Резе за приспособување на четка
11. Високоефикасна четка за паркет/тепих
12. Резе за приспособување на телескопската цевка
13. Телескопска цевка
14. Контрола на правосмукалната
15. Рачка
16. Горен капак

### 2.2 Технички податоци

<b>Напојување</b>	:
220-240 V~, 50-60 Hz	
<b>Моќност</b>	: 750 W
<b>Радиус на работа</b>	: 9 m
<b>Ниво на бучава</b>	: 75 dB(A)

Правата за технички и дизајнерски промени се задржани.

Вредностите што се наведени со ознаките што се видливи на вашиот апарат или во други испечатени документи доставени со него претставуваат вредности добиени лабораториски во согласност со релевантните стандарди. Овие вредности може да варираат според искористеноста на уредот и околните услови.



## 3 Употреба

### 3.1 Наменета употреба

Уредот е дизајниран за домашна употреба и не одговара за индустриска примена.

### 3.2 Приклучување/ отстранување на цревето

1. За да го приклучите цревето (7) притиснете го капачето за цревето (6) во насоката на стрелката сè додека не се порамни со куќиштето (ќе се слушне звук на кликање).

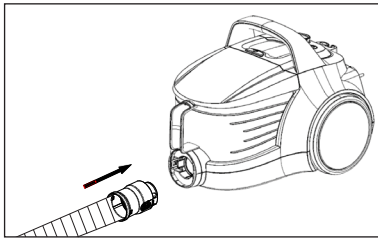

- Деловите што штрчат на капачето за цревето треба да бидат соодветно порамнети.
2. За да го отстраните цревето (7) треба да притиснете на копчињата за отклучување на страните од капачето (6) и да го повлечете цревето.

### 3.3 Приклучување/ отстранување на телескопската цевка

1. Прикачете ја телескопската цевка (13) за рачката (15).

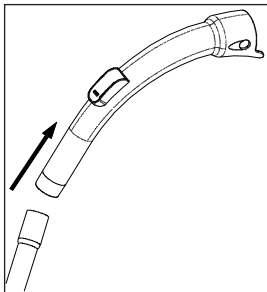

2. Повлечете ја телескопската цевка (13) од рачката (15) за да ја отстраните.
3. Телескопската цевка (13) можете да ја продолжувате или скратувате со лизгање напред или назад на резето за приспособување на телескопската цевка (12).

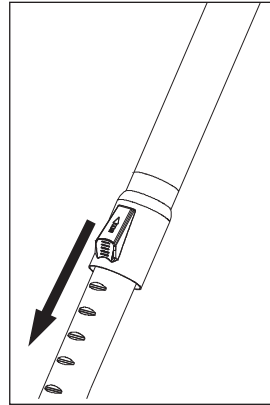

### 3.4 Приклучување/ отстранување на четката за паркет/тепих

1. Прикачете ја телескопската цевка (13) за четката за паркет/тепих (11) во насоката на стрелката.

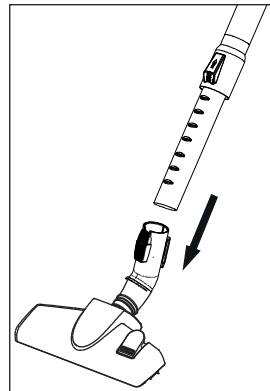

2. Можете да ја отстраните телескопската цевка (13) од четката за паркет/тепих (11) со нејзино повлекување.

### 3.5 Приспособување на четката за паркет/тепих

Притиснете го резето за приспособување (10) што се наоѓа на четката за паркет/тепих (11) и;

- Смукајте на цврста површина и паркет; продолжете ја четката пред смукање.

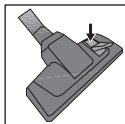

- Смукајте на теписи и черги; повлечете ја четката навнатре пред смукање.

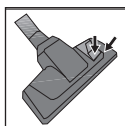

### 3.6 Приспособување на моќноста на смукање

Можете да ја приспособите моќноста на смукање на уредот во зависност од површината што треба да се чисти. Можете да го користите копчето за приспособување на моќноста на смукање (2) што се наоѓа на правосмукалката со вртење во насока на часовникот. За да ја намалите моќноста на смукање треба да го свртите копчето во обратна насока од стрелките на часовникот.

Има четири поставки за моќноста на смукање:



- Свртете го копчето за приспособување на моќноста смукање (2) кон иконата за тепих за да чистите теписи.

#### ēco

- Свртете го копчето за приспособување на моќноста смукање кон иконата за еко за да чистите завеси, чаршави за маси и софи.



- Свртете го копчето за приспособување на моќноста смукање кон иконата за паркет за да чистите тврди површини.



- Свртете го копчето за приспособување на моќноста смукање кон иконата MAX за да чистите многу извалкани тврди површини и теписи.

### 3.7 Работа

1. Вклучете го уредот во струја по извлекувањето на кабелот лоциран на задниот дел од уредот.

#### ПРЕДУПРЕДУВАЊЕ:



Престанете да го извлекувате кабелот кога ќе ја видите жолтата ознака на него. По жолтата ознака доаѓа црвена. Не извлекувајте повеќе откако ќе ја видите црвената.

2. Можете да го користите копчето за приспособување на моќноста на смукање (2) што се наоѓа на правосмукалката за да го поставите на посакуваната моќност за смукање (види 3.6).
3. Притиснете го копчето за вклучување/исклучување (1) за да го вклучите уредот.

### 3.8 Додатоци

Додатоците се дизајнирани како целосни парчиња за да се заштеди простор и да се овозможи практично користење.

#### Алатка за тапацир



## 3 Употреба

1. Фатете ја од делот за четка за прав и полека повлечете наназад.
  - Ќе слушнете звук на кликнување што означува дека копчето на телото легнало во лежиштето.
2. Прикачете го крајот од рачката на телескопската цевка (13) за внатрешната страна на четката за прав.
  - Сега можете да почнете да смукате.
3. Повлечете го додатокот за да го отстраните кога ќе завршите.

### Четка за прав



1. Фатете ја од делот за четка за прав и полека повлечете наназад.
  - Ќе слушнете звук на кликнување што означува дека копчето на телото легнало во лежиштето.
2. Прикачете го крајот од рачката на телескопската цевка (13) за внатрешната страна на алатката за тапацир.
  - Сега можете да почнете да смукате.
3. Повлечете го додатокот за да го отстраните кога ќе завршите.

### Алатка за вдлабнатини/отвори



1. Ако додатокот е приклучен, полека притискајте го копчето што се наоѓа на телото за да се затвори.
  - Ќе кликне.
2. Прикачете го крајот од рачката на телескопската цевка (13) за внатрешната

страна на алатката за тапацир.  
– Сега можете да почнете да смукате.



#### **ПРЕДУПРЕДУВАЊЕ:**

Алатката за вдлабнатини/отвори може да се приспособи да остане еднадвор.

3. Повлечете го додатокот за да го отстраните кога ќе завршите.



**ПРЕДУПРЕДУВАЊЕ:** Не смукајте со држете на крајниот дел од рачката (15).

### 3.9 Исклучување на правосмукалката и нејзино фиксирање (паркирање)

1. Исклучете го уредот со копчето за вклучување/исклучување (1) и исклучете го од струја.
2. Притиснете го копчето за намотување на кабелот (3) за да го намотате во уредот.

#### **Функција за вертикално паркирање**

Прикачете ја куката на четката за паркет/тепих (9) во вдлабнатината за паркирање лоцирана на долниот дел од уредот.

#### **Функција за хоризонтално паркирање**

Прикачете ја куката на четката за паркет/тепих (9) во вдлабнатината за паркирање лоцирана на задната страна од уредот.

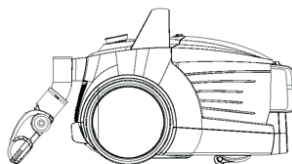

## 4 Чистење и одржување

Исклучете го уредот од струја пред да го чистите.



### ПРЕДУПРЕДУВАЊЕ:

Никогаш не употребувајте бензин, растворувачи, абразивни агенси за чистење, метални објекти или тврди четки кога го чистите уредот.

### 4.1 Празнење на собирникот на прав

1. Притиснете на копчето за отстранување на собирникот на прав (8) за да го отстраните собирникот (4) и отстранете го во насока на стрелката со држење на носечката рачка на собирникот.

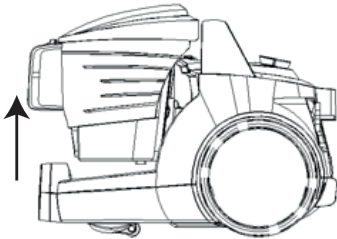

2. Отворете го капакот на собирникот за прав (4) со притискање на внатрешното резе и испразнете го собирникот.
3. Откако сте го испразниле, затворете го капакот на собирникот (4).  
– Ќе слушнете кликување.
4. Вратете го собирникот на прав (4) на неговото место со држете на рачката.

### 4.2 Чистење на филтрите



### ПРЕДУПРЕДУВАЊЕ:

Не употребувајте уреди што произведуваат топол воздух за сушење на филтрите, како што се фенови за коса или грејалки.



### ПРЕДУПРЕДУВАЊЕ:

Не монтирајте ги филтрите без целосно да се исушат; инаку може да се појави мирис на влага при употреба на уредот, може да протече вода од неговата задна страна или филтрите да се оштетат.



### ПРЕДУПРЕДУВАЊЕ:

Вратете ги филтрите на нивните места откако ќе се исушат.

### 4.2.1 Заштита на моторот и HEPA филтер

Овие филтри се лоцирани на задната страна од собирникот за прав (4).

1. Притиснете на копчето за отстранување на собирникот на прав (8) и отстранете го собирникот (4).
2. Отстранете го HEPA филтерот и филтерот за заштита на моторот што се наоѓа на задниот дел од собирникот на прав (4).

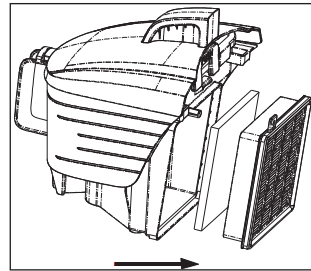

3. Откако ќе го исперете филтерот со вода под чешма, исцедете го малку и оставете го да се суши (минимум 24 часа).
4. Истресете го влезниот HEPA филтер за да ја отстраните правта од него. Потоа можете да го исперете со ладна вода под чешма.
5. Доколку сте го испрале HEPA филтерот, исушете го на собна температура (минимум 24 часа). Не употребувајте го доколку не е комплетно исушен.

### 4.2.2 HEPA филтер и филтер за излезот на воздух

HEPA филтерот е лоциран на задната страна од уредот.

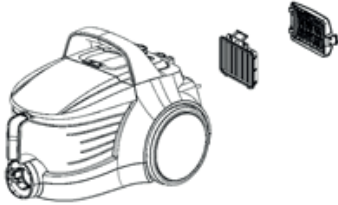

1. Отстранете го HEPA филтерот со негово извлекување од рачката.
2. Истресете го излезниот HEPA филтер за да ја отстраните правта од него. Потоа можете да го исперете со ладна вода под чешма.
3. Доколку сте го испрале HEPA филтерот, исушете го на собна температура (минимум 24 часа). Не употребувајте го доколку не е комплетно исушен.
4. Отстранете го филтерот за излезниот воздух што се наоѓа на задниот дел од капакот.
5. Откако ќе го исперете филтерот за излезниот воздух со вода под чешма, исцедете го малку и оставете го да се суши (минимум 24 часа).

### 4.3 Чување

- Доколку немате намера да го користите уредот подолго време, складирајте го внимателно.
- Исклучете го од струја.
- Држете го понастрана од деца.

### 4.4 Ракување и транспорт

- За време на ракувањето со уредот и неговото транспортирање, носете го во неговото оригинално пакување. Пакувањето го заштитува од секакви физички оштетувања.
- Не ставајте тешки работи врз уредот или врз пакувањето. Може да се оштети.
- Доколку ви падне на земја може да престане да работи или да биде трајно оштетен.

# Перед використанням ознайомтеся з посібником!

Дорогий клієнте,

Дякую за те, що віддавали перевагу цьому приладу торгової марки Веко. Ми сподіваємося, що Ви отримаєте найкращі результати від використання приладу, який вироблено за допомогою високоякісних матеріалів і найсучасніших технологій. Саме тому просимо Вас уважно та повністю прочитати цей посібник користувача та всю іншу супроводжувальну документацію перед використанням приладу і зберігати посібник для використання у майбутньому. Передавати прилад іншій особі необхідно разом із посібником користувача. Дотримуйтесь інструкцій, звернувши увагу на всю інформацію та попередження в посібнику користувача.

## Значення символів

Наступні символи використовуються у різних розділах даного посібника.



Важлива інформація або корисні рекомендації щодо використання.



**УВАГА:** Попередження щодо небезпечних ситуацій стосовно безпеки життя та майна.



Клас захисту від ураження електричним струмом.



Товар виготовлено на екологічно нешкідливому сучасному обладнанні, без нанесення шкоди навколишньому середовищу.

Не містить ПХБ.

Цей розділ містить інструкції з техніки безпеки, які допоможуть уникнути травмування і пошкодження майна.

Недотримання даних інструкції анулює надану гарантію.

## **1.1. Загальні правила техніки безпеки**

- Даний прилад відповідає всім міжнародним стандартам безпеки.
  - Цей прилад не призначений для використання дітьми віком до 8 років та особам з обмеженими фізичними, сенсорними або розумовими можливостями, або особами, які не мають відповідного досвіду чи знань з використання приладу, за винятком випадків, коли вони перебувають під наглядом або проінструктовані щодо використання пристрою безпечним способом та розуміють небезпеку. Діти не повинні грати з пристроєм.
- Очищення та обслуговування не повинно здійснюватися дітьми без нагляду.
- Не використовуйте прилад, якщо шнур електроживлення або сам прилад пошкоджені. Зверніться до авторизованої служби.
  - Ваша мережа живлення повинна відповідати інформації, вказаній на табличці з технічними даними приладу.
  - Блок живлення, на якому ви будете використовувати пристрій, повинен бути захищений мінімальним запобіжником на 16 А.
  - Не використовуйте прилад з подовжувачем.
  - Щоб уникнути будь-яких пошкоджень кабелю живлення, не допускайте його стискання, згинання або натирання на гострі краї.
  - Не торкайтесь його вилки, якщо він підключений, якщо руки вологі або мокрі.

- Не витягуйте кабель живлення, коли відключаєте пристрій.
- Не герметизуйте легкозаймисті матеріали, а при чищенні сигаретного попелу переконайтеся, що він охолов.
- Не втягуйте в пиросос питну воду або інші рідини.
- Захищайте прилад від дощу, вологості та джерел тепла.
- Ніколи не використовуйте пристрій у місцях, де існує горюча або вогненебезпечна атмосфера або місця.
- Перед чищенням і технічним обслуговуванням відключіть прилад.
- У жодному разі не занурюйте прилад або кабель живлення у воду для очищення.
- Регулярно перевірте шланг приладу. Не використовуйте прилад, якщо він пошкоджений, і зверніться до авторизованої служби.
- Не намагайтесь розібрати прилад.
- Використовуйте лише оригінальні деталі або деталі, рекомендовані виробником.
- Не використовуйте прилад без фільтрів; у іншому випадку він може пошкодитися.
- Під час чищення сходів пристрій повинен знаходитись під користувачем.
- Якщо ви зберігаєте пакувальні матеріали, зберігайте їх в недоступному для дітей місці.



## 1.2 Відповідність вимогам Директиви щодо утилізації відходів електричного та електронного обладнання (WEEE) і утилізація продукту:

Даний пристрій відповідає вимогам Директиви ЄС WEEE (2012/19/EU). Даний пристрій має класифікаційний знак утилізації відходів електричного та електронного обладнання (WEEE).



Цей продукт було виготовлено з використанням високоякісних деталей і матеріалів, які можуть бути використані повторно та придатні для вторинної переробки.

Після закінчення терміну служби пристрою не утилізуйте його разом із побутовими та іншими відходами. Доставте його до пункту прийому електричного та електронного обладнання для подальшої утилізації. Про місцезнаходження найближчого такого пункту прийому можна дізнатися у відповідних місцевих органах влади.

## 1.3 Відповідність вимогам Директиви ЄС щодо обмеження використання небезпечних речовин

Пристрій, який ви придбали, відповідає вимогам Директиви ЄС щодо обмеження використання небезпечних речовин (2011/65/EU). Він не містить шкідливих та заборонених речовин, вказаних у Директиві.

## 1.4 Інформація щодо пакувальних матеріалів



Пакувальні матеріали пристрою виготовлені з вторинної сировини у відповідності до Державних вимог охорони навколишнього середовища.

Не утилізуйте пакувальні матеріали разом із побутовими та іншими відходами. Здавайте їх у спеціальні пункти прийому тари, споруджені місцевими комунальними службами.

## 2 Ваш пилосос

### 2.1. Огляд

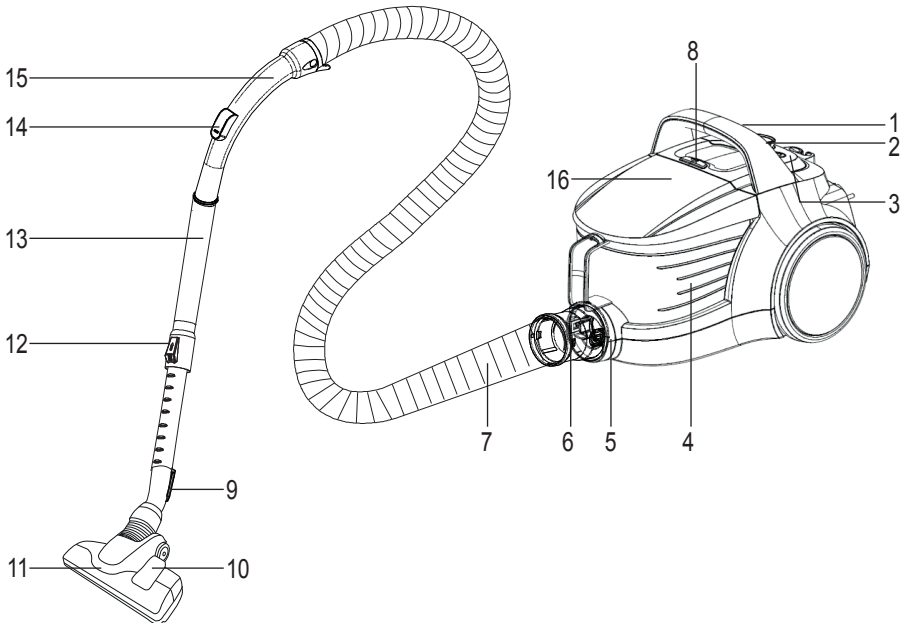

1. Кнопка включення
  2. Ручка регулювання сили всасання
  3. Кнопка намотування кабелю живлення
  4. Контейнер для пилу
  5. Насадка для всасування
  6. Заглушка шланга
  7. Шланг
  8. Кнопка видалення контейнера для пилу
  9. Паз стояння паркетної / килимової щітки
  10. Заглушка регулювання щіток
  11. Високопродуктивна щітка для паркету/ килимів
  12. Фіксатор телескопічної трубки
  13. Телескопічна трубка
- Вакуумний контроль  
14. Ручка  
15. Верхня кришка

### 2.2. Технічні характеристики

**Напряг електроживлення** :  
220–240 В ~ 50–60 Гц

**Потужність** : 750 Вт

**Радіус роботи** : 9 м

**Шум** : 75 дБ(А)

Права на технічні та конструкторські зміни зарезервовані.

Значення, що вказані на маркуванні, прикріпленому на виробі, та інші друквані документи, поставлені з ним, представляють значення, які були отримані в лабораторіях згідно з відповідними стандартами. Ці значення можуть змінюватися в залежності від умов експлуатації пристрою та навколишніх умов.

## 3 Використання

### 3.1. Використання за призначенням

Пристрій призначений для домашнього використання та не підходить для промислового використання.

### 3.2 Приєднання / видалення шлангу

1. Щоб прикріпити шланг (7), насуньте ковпачок шлангу (6) у V стрілки, доки він не буде вирівняним з корпусом (ви почуєте клацання).

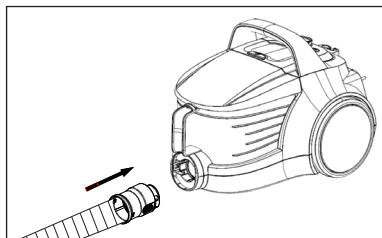

- Проекційні деталі на кришці шлангу повинні бути відповідно вирівняні.
2. Щоб зняти шланг (7), натисніть кнопку розблокування на боках кришки шлангу (6) та потягніть шланг.

### 3.3 Приєднання / видалення телескопічної трубки

1. Прикріпіть телескопічну трубку (13) до ручки (15).

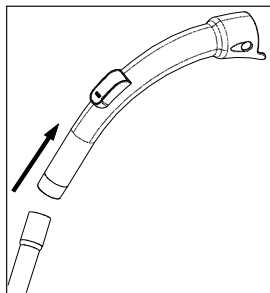

2. Витягніть телескопічну трубку (13) з ручки (15), щоб зняти її.

3. Ви можете протягнути або скоротити телескопічну трубку (13), скочуючи фіксатор телескопічної трубки (12) назад і вперед.

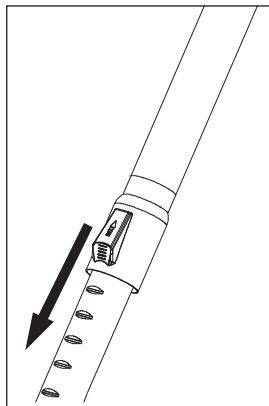

### 3.4 Приєднання / видалення паркетної / килимової щітки

1. Прикріпіть телескопічну трубку (13) до паркетної килимової щітки (11) у напрямку стрілки.

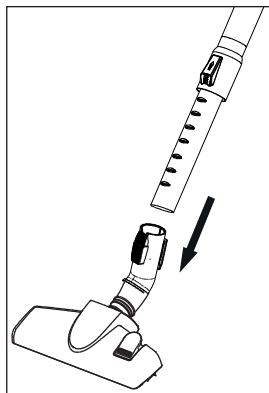

2. Ви можете витягнути телескопічну трубку (13) з паркетної килимової щітки (11).

### 3.5 Налаштування паркетної / килимової щітки

Натисніть фіксатор регулювання (10), розташованому на паркетній килимовій щітці (11) та;

- Очищайте тверді поверхні і паркет; простягніть щітку до пилососу.

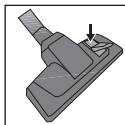

- Очищайте килими та килимові вироби; зніміть щітку перед чищенням.

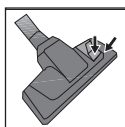

### 3.6 Регулювання потужності всмоктування

Ви можете відрегулювати силу всмоктування приладу відповідно до типу поверхні, що підлягає очищенню. Ви можете повернути регулятор потужності всмоктування (2) на корпусі приладу за годинниковою стрілкою, щоб збільшити потужність всмоктування. Щоб зменшити потужність всмоктування, поверніть ручку регулювання потужності всмоктування проти годинникової стрілки.

Є чотири налаштування потужності всмоктування:



- Щоб очистити килими, поверніть ручку регулювання потужності всмоктування (2) до піктограми килима.

#### єґо

- Щоб очистити штори, скатертини та дивани, поверніть ручку регулювання потужності всмоктування до піктограми еко.



- Для чищення твердих поверхонь поверніть ручку регулювання потужності всмоктування до значка паркету.



- Поверніть ручку регулювання потужності всмоктування до піктограми MAX, щоб очистити сильно забруднені тверді поверхні та килими.

### 3.7 Режим роботи

1. Підключіть пристрій після витягнення шнура живлення, розташованого на задній панелі приладу.



**УВАГА:** Припиніть тягнути кабель приладу, коли він доходить до жовтої позначки, розташованої на ньому. Після жовтої позначки з'явиться червона позначка. Не тягніть більше після досягнення червоної позначки.

2. Використовуйте регулятор потужності всмоктування (2), який знаходиться на приладі, щоб встановити його на потрібну потужність всмоктування (див. 3.6).
3. Натисніть кнопку вмикання (1), щоб увімкнути пристрій.

### 3.8 Приладдя

Акcesуари були розроблені в одній частині, щоб заощадити місце і забезпечити практичне використання.

#### Оббивний інструмент



## 3 Використання

1. Візьміть його за щітку з видалення пилу і повільно потягніть його назад.
  - Натискатиметься клавіша, що вказує на те, що кнопка на корпусі поміщена в його гніздо.
2. Прикріпіть кінчик рукоятки або телескопічну трубку (13) до внутрішньої сторони пилової щітки.
  - Ви можете почати чистку.
3. Потягніть аксесуар для видалення, коли процес завершено.

### Щітка для пилу



1. Візьміть його за щітку з видалення пилу і повільно потягніть його назад.
  - Натискатиметься клавіша, що вказує на те, що кнопка на корпусі поміщена в його гніздо.
2. Прикріпіть кінчик рукоятки або телескопічну трубку (13) до внутрішньої сторони оббивного інструменту.
  - Ви можете почати чистку.
3. Потягніть аксесуар для видалення, коли процес завершено.

### Щілинна насадка



1. Якщо аксесуар увімкнено, натисніть кнопку на корпусі, і трохи натисніть її, щоб закрити.
  - Вона клацне.
2. Прикріпіть кінчик рукоятки або телескопічну трубку (13) до внутрішньої сторони оббивного інструменту.
  - Ви можете почати чистку.



**УВАГА:** Щілинна насадка має бути налаштована так, щоб залишалася ззвоні.

3. Потягніть аксесуар для видалення, коли процес завершено.



**УВАГА:** Не робіть чищення за допомогою кінцевої частини ручки (15).

### 3.9 Вимкнення пилососа та стоянка

1. Вимкніть прилад за допомогою кнопки вимкнення (1) та від'єднайте його.
2. Натисніть кнопку обмотки кабелю (3), щоб закрутити кабель всередині приладу.

#### Функція вертикальної стоянки

Прикріпіть гачок паркетної / килимової щітки (9) до паркового пазу, розташованого в нижній частині приладу.

#### Функція горизонтальної стоянки

Прикріпіть гачок паркетної / килимової щітки (9) до паркового пазу, розташованого в задній частині приладу.

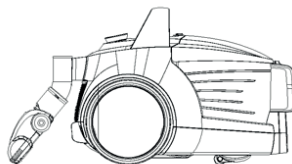

Перед чищенням відключіть прилад.



**УВАГА:** У жодному разі не використовуйте бензин, розчинник, абразивні засоби для чищення, металеві предмети або жорсткі щітки для очищення приладу.

## 4.1. Очищення пилового контейнера

1. Натисніть кнопку зняття пилозбірного контейнера (8), щоб зняти пиловий контейнер (4) та зніміть пиловий контейнер у напрямку стрілки, утримуючи ручку з пилозбірником.

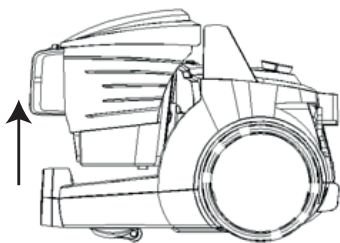

2. Відкрийте кришку контейнера для пилу (4), натиснувши на внутрішню засувку та вийміть контейнер.
3. Коли ви очистите пил, закрийте кришку пилозбірника (4).  
– Ви почуєте клацання.
4. Вставте пиловий контейнер (4) у своє місце, тримаючи його від ручки.

## 4.2 Очищення фільтрів



**УВАГА:** Не використовуйте пристрої, що виробляють гаряче повітря, наприклад, фен або нагрівач для висушування фільтрів.



**УВАГА:** Не встановлюйте фільтри, повністю не висушуючи їх; в іншому випадку під час використання може виникнути запах вологи, вода може витікати з задньої частини приладу або пошкодити фільтри.



**УВАГА:** Прикріпіть фільтри до своїх місць після їх висушування.

### 4.2.1 Фільтр для захисту двигуна та HEPA фільтр

Ці фільтри розташовані на задній стороні пилозбірника (4).

1. Натисніть кнопку видалення пилозбірника (8) та зніміть пиловий контейнер (4).
2. Зніміть фільтр HEPA та фільтр захисту двигуна, який знаходиться на задній панелі контейнера з пилом (4).

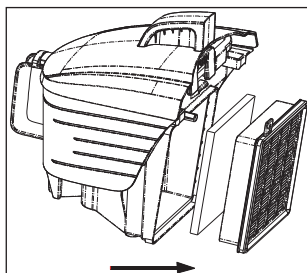

3. Після промивання губки захисного фільтра під проточною водою, витріть та висушіть його (мінімум на 24 години).
4. Стрясіть вхідний фільтр HEPA, щоб уникнути пилу на ньому. Після цього ви можете промити його, тримаючи чисту сторону під проточною водою.
5. Якщо ви маєте фільтр HEPA, просушіть його при кімнатній температурі (мінімум на 24 години). Не використовуйте його до того, поки не переконаєтеся, що він сухий.

### 4.2.2 Фільтр HEPA та вихідний фільтр

Вихідний фільтр HEPA розташований на задній стороні приладу.

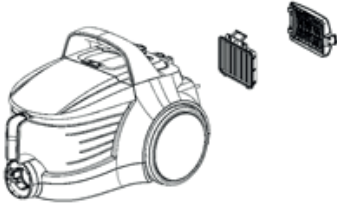

1. Витягніть фільтр HEPA, витягнувши його з ручки.
2. Стрясіть вихідний фільтр HEPA, щоб уникнути пилу на ньому. Після цього ви можете промити його, тримаючи чисту сторону під проточною водою.
3. Якщо ви маєте фільтр HEPA, просушіть його при кімнатній температурі (мінімум на 24 години). Не використовуйте його до того, поки не переконаєтеся, що він сухий.
4. Зніміть вихідний фільтр, який знаходиться на задній панелі кришки.
5. Після промивання вихідного фільтра під проточною водою, витріть та висушіть його (мінімум на 24 години).

### 4.3. Зберігання

- Якщо ви збираєтесь тривалий час не використовувати прилад, зберігайте його дбайливо.
- Від'єднайте прилад від мережі живлення.
- Зберігайте прилад у недоступному для дітей місці.

### 4.4. Переміщення та транспортування

- Під час переміщення та транспортування, тримайте прилад в оригінальній упаковці. Упаковка приладу захищає його від фізичних пошкоджень.
- Не кладіть важкі речі на прилад чи упаковку. Це може пошкодити прилад.
- Падіння приладу призведе до його несправностей або спричинить пошкодження, що не підлягає ремонту.

Arçelik A.Ş.  
Karaağaç Cad. No: 2-6, Sötlüce, 34445  
İstanbul, Türkiye