

Пилосос

Посібник користувача



UA

VCO 42701 AB
VCO 42701 AR

01M-8837863200-0919-02
01M-8839583200-0919-02

beko

Перед використанням ознайомтеся з посібником!

Дорогий клієнте,

Дякую за те, що віддавали перевагу цьому приладу торгової марки Веко. Ми сподіваємося, що Ви отримаєте найкращі результати від використання приладу, який вироблено за допомогою високоякісних матеріалів і найсучасніших технологій. Саме тому просимо Вас уважно та повністю прочитати цей посібник користувача та всю іншу супроводжувальну документацію перед використанням приладу і зберігати посібник для використання у майбутньому. Передавати прилад іншій особі необхідно разом із посібником користувача. Дотримуйтесь інструкцій, звернувши увагу на всю інформацію та попередження в посібнику користувача.

Значення символів

Наступні символи використовуються у різних розділах даного посібника.



Важлива інформація або корисні рекомендації щодо використання.



УВАГА: Попередження щодо небезпечних ситуацій стосовно безпеки життя та майна.



Клас захисту від ураження електричним струмом.



Товар виготовлено на екологічно нешкідливому сучасному обладнанні, без нанесення шкоди навколишньому середовищу.



Не містить ПХБ.

ЗМІСТ

1 Важливі інструкції щодо техніки безпеки та охорони навколишнього середовища 4

- 1.1. Загальні правила техніки безпеки.4
- 1.2 Відповідність вимогам Директиви щодо утилізації відходів електричного та електронного обладнання (WEEE) і утилізація продукту:6
- 1.3 Відповідність вимогам Директиви ЄС щодо обмеження використання небезпечних речовин6
- 1.4 Інформація щодо пакувальних матеріалів6

2 Ваш пилосос 7

- 2.1. Огляд7
- 2.2. Технічні характеристики7

3 Використання 8

- 3.1. Використання за призначенням8
- 3.2 Приєднання / видалення шлангу.8
- 3.3 Приєднання / видалення телескопічної трубки8
- 3.4 Приєднання / видалення паркетної / килимової щітки8
- 3.5 Налаштування паркетної / килимової щітки.9
- 3.6 Регулювання потужності всмоктування. .9
- 3.7 Режим роботи9
- 3.8 Приладдя.9
- Оббивний інструмент9
- Щітка для пилу10
- Щілинна насадка.10
- 3.9 Вимкнення пилососа та стоянка10
- Функція вертикальної стоянки10
- Функція горизонтальної стоянки10

4 Очищення і технічне обслуговування 11

- 4.1. Очищення пилового контейнера.11
- 4.2 Очищення фільтрів11
 - 4.2.1 Фільтр для захисту двигуна та HEPA фільтр11
 - 4.2.2 Фільтр HEPA та вихідний фільтр.12
- 4.3. Зберігання12
- 4.4. Переміщення та транспортування12

Цей розділ містить інструкції з техніки безпеки, які допоможуть уникнути травмування і пошкодження майна.

Недотримання даних інструкції анулює надану гарантію.

1.1. Загальні правила техніки безпеки

- Даний прилад відповідає всім міжнародним стандартам безпеки.
 - Цей прилад не призначений для використання дітьми віком до 8 років та особам з обмеженими фізичними, сенсорними або розумовими можливостями, або особами, які не мають відповідного досвіду чи знань з використання приладу, за винятком випадків, коли вони перебувають під наглядом або проінструктовані щодо використання пристрою безпечним способом та розуміють небезпеку. Діти не повинні грати з пристроєм.
- Очищення та обслуговування не повинно здійснюватися дітьми без нагляду.
- Не використовуйте прилад, якщо шнур електроживлення або сам прилад пошкоджені. Зверніться до авторизованої служби.
 - Ваша мережа живлення повинна відповідати інформації, вказаній на табличці з технічними даними приладу.
 - Блок живлення, на якому ви будете використовувати пристрій, повинен бути захищений мінімальним запобіжником на 16 А.
 - Не використовуйте прилад з подовжувачем.
 - Щоб уникнути будь-яких пошкоджень кабелю живлення, не допускайте його стискання, згинання або натирання на гострі краї.
 - Не торкайтесь його вилки, якщо він підключений, якщо руки вологі або мокрі.

- Не витягуйте кабель живлення, коли відключаєте пристрій.
- Не герметизуйте легкозаймисті матеріали, а при чищенні сигаретного попелу переконайтеся, що він охолов.
- Не втягуйте в пиросос питну воду або інші рідини.
- Захищайте прилад від дощу, вологості та джерел тепла.
- Ніколи не використовуйте пристрій у місцях, де існує горюча або вогненебезпечна атмосфера або місця.
- Перед чищенням і технічним обслуговуванням відключіть прилад.
- У жодному разі не занурюйте прилад або кабель живлення у воду для очищення.
- Регулярно перевірте шланг приладу. Не використовуйте прилад, якщо він пошкоджений, і зверніться до авторизованої служби.
- Не намагайтесь розібрати прилад.
- Використовуйте лише оригінальні деталі або деталі, рекомендовані виробником.
- Не використовуйте прилад без фільтрів; у іншому випадку він може пошкодитися.
- Під час чищення сходів пристрій повинен знаходитись під користувачем.
- Якщо ви зберігаєте пакувальні матеріали, зберігайте їх в недоступному для дітей місці.

1.2 Відповідність вимогам Директиви щодо утилізації відходів електричного та електронного обладнання (WEEE) і утилізація продукту:

Даний пристрій відповідає вимогам Директиви ЄС WEEE (2012/19/EU). Даний пристрій має класифікаційний знак утилізації відходів електричного та електронного обладнання (WEEE).



Цей продукт було виготовлено з використанням високоякісних деталей і матеріалів, які можуть бути використані повторно та придатні для вторинної переробки.

Після закінчення терміну служби пристрою не утилізуйте його разом із побутовими та іншими відходами. Доставте його до пункту прийому електричного та електронного обладнання для подальшої утилізації. Про місцезнаходження найближчого такого пункту прийому можна дізнатися у відповідних місцевих органах влади.

1.3 Відповідність вимогам Директиви ЄС щодо обмеження використання небезпечних речовин

Пристрій, який ви придбали, відповідає вимогам Директиви ЄС щодо обмеження використання небезпечних речовин (2011/65/EU). Він не містить шкідливих та заборонених речовин, вказаних у Директиві.

1.4 Інформація щодо пакувальних матеріалів



Пакувальні матеріали пристрою виготовлені з вторинної сировини у відповідності до Державних вимог охорони навколишнього середовища.

Не утилізуйте пакувальні матеріали разом із побутовими та іншими відходами. Здавайте їх у спеціальні пункти прийому тари, споруджені місцевими комунальними службами.

2 Ваш пилосос

2.1. Огляд

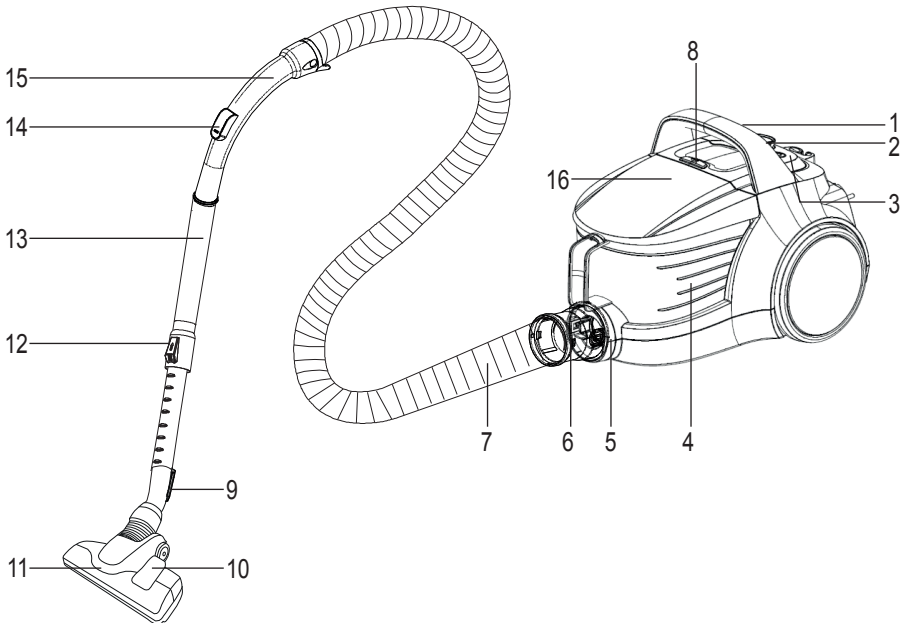

1. Кнопка включення
 2. Ручка регулювання сили всасання
 3. Кнопка намотування кабелю живлення
 4. Контейнер для пилу
 5. Насадка для всасування
 6. Заглушка шланга
 7. Шланг
 8. Кнопка видалення контейнера для пилу
 9. Паз стояння паркетної / килимової щітки
 10. Заглушка регулювання щіток
 11. Високопродуктивна щітка для паркету/ килимів
 12. Фіксатор телескопічної трубки
 13. Телескопічна трубка
- Вакуумний контроль
14. Ручка
15. Верхня кришка

2.2. Технічні характеристики

Напруга електроживлення :
220–240 В ~ 50–60 Гц

Потужність : 750 Вт

Радіус роботи : 9 м

Шум : 75 дБ(А)

Права на технічні та конструкторські зміни зарезервовані.

Значення, що вказані на маркуванні, прикріпленому на виробі, та інші друквані документи, поставлені з ним, представляють значення, які були отримані в лабораторіях згідно з відповідними стандартами. Ці значення можуть змінюватися в залежності від умов експлуатації пристрою та навколишніх умов.

3.1. Використання за призначенням

Пристрій призначений для домашнього використання та не підходить для промислового використання.

3.2 Приєднання / видалення шлангу

1. Щоб прикріпити шланг (7), насуньте ковпачок шлангу (6) у напрямку стрілки, доки він не буде вирівняним з корпусом (ви почуєте клацання).

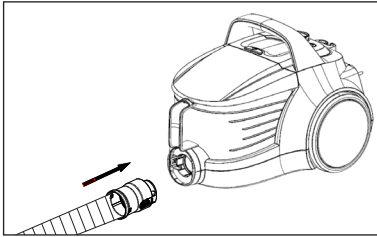

- Проекційні деталі на кришці шлангу повинні бути відповідно вирівняні.
2. Щоб зняти шланг (7), натисніть кнопку розблокування на боках кришки шлангу (6) та потягніть шланг.

3.3 Приєднання / видалення телескопічної трубки

1. Прикріпіть телескопічну трубку (13) до ручки (15).

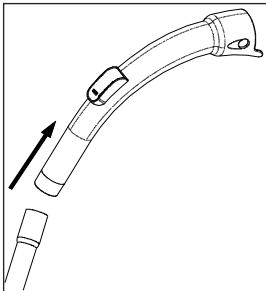

2. Витягніть телескопічну трубку (13) з ручки (15), щоб зняти її.
3. Ви можете протягнути або скоротити телескопічну трубку (13), скокуючи фіксатор телескопічної трубки (12) назад і вперед.

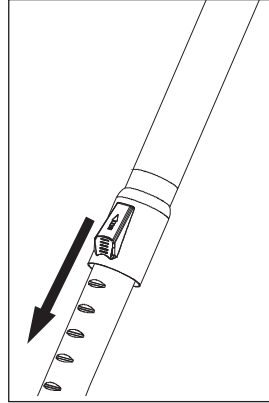

3.4 Приєднання / видалення паркетної / килимової щітки

1. Прикріпіть телескопічну трубку (13) до паркетної килимової щітки (11) у напрямку стрілки.

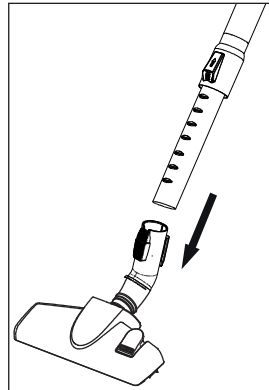

2. Ви можете витягнути телескопічну трубку (13) з паркетної килимової щітки (11).

3.5 Налаштування паркетної / килимової щітки

Натисніть фіксатор регулювання (10), розташованому на паркетній килимовій щітці (11) та;

- Очищайте тверді поверхні і паркет; простягніть щітку до пилососу.

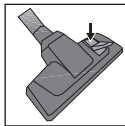

- Очищайте килими та килимові вироби; зніміть щітку перед чищенням.

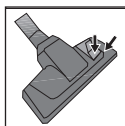

3.6 Регулювання потужності всмоктування

Ви можете відрегулювати силу всмоктування приладу відповідно до типу поверхні, що підлягає очищенню. Ви можете повернути регулятор потужності всмоктування (2) на корпусі приладу за годинниковою стрілкою, щоб збільшити потужність всмоктування. Щоб зменшити потужність всмоктування, поверніть ручку регулювання потужності всмоктування проти годинникової стрілки.

Є чотири налаштування потужності всмоктування:



- Щоб очистити килими, поверніть ручку регулювання потужності всмоктування (2) до піктограми килима.

єґо

- Щоб очистити штори, скатертини та дивани, поверніть ручку регулювання потужності всмоктування до піктограми еко.



- Для чищення твердих поверхонь поверніть ручку регулювання потужності всмоктування до значка паркету.



- Поверніть ручку регулювання потужності всмоктування до піктограми MAX, щоб очистити сильно забруднені тверді поверхні та килими.

3.7 Режим роботи

1. Підключіть пристрій після витягнення шнура живлення, розташованого на задній панелі приладу.



УВАГА: Припиніть тягнути кабель приладу, коли він доходить до жовтої позначки, розташованої на ньому. Після жовтої позначки з'явиться червона позначка. Не тягніть більше після досягнення червоної позначки.

2. Використовуйте регулятор потужності всмоктування (2), який знаходиться на приладі, щоб встановити його на потрібну потужність всмоктування (див. 3.6).
3. Натисніть кнопку вмикання (1), щоб увімкнути пристрій.

3.8 Приладдя

Аксесуари були розроблені в одній частині, щоб заощадити місце і забезпечити практичне використання.

Оббивний інструмент



1. Візьміть його за щітку з видалення пилу і повільно потягніть його назад.
 - Натискатиметься клавіша, що вказує на те, що кнопка на корпусі поміщена в його гніздо.
2. Прикріпіть кінчик рукоятки або телескопічну трубку (13) до внутрішньої сторони пилової щітки.
 - Ви можете почати чистку.
3. Потягніть аксесуар для видалення, коли процес завершено.

Щітка для пилу



1. Візьміть його за щітку з видалення пилу і повільно потягніть його назад.
 - Натискатиметься клавіша, що вказує на те, що кнопка на корпусі поміщена в його гніздо.
2. Прикріпіть кінчик рукоятки або телескопічну трубку (13) до внутрішньої сторони оббивного інструменту.
 - Ви можете почати чистку.
3. Потягніть аксесуар для видалення, коли процес завершено.

Щілинна насадка



1. Якщо аксесуар увімкнено, натисніть кнопку на корпусі, і трохи натисніть її, щоб закрити.
 - Вона клацне.
2. Прикріпіть кінчик рукоятки або телескопічну трубку (13) до внутрішньої сторони оббивного інструменту.
 - Ви можете почати чистку.



УВАГА: Щілинна насадка має бути налаштована так, щоб залишалася ззвоні.

3. Потягніть аксесуар для видалення, коли процес завершено.



УВАГА: Не робіть чищення за допомогою кінцевої частини ручки (15).

3.9 Вимкнення пирососа та стоянка

1. Вимкніть прилад за допомогою кнопки вимкнення (1) та від'єднайте його.
2. Натисніть кнопку обмотки кабелю (3), щоб закрутити кабель всередині приладу.

Функція вертикальної стоянки

Прикріпіть гачок паркетної / килимової щітки (9) до паркового пазу, розташованого в нижній частині приладу.

Функція горизонтальної стоянки

Прикріпіть гачок паркетної / килимової щітки (9) до паркового пазу, розташованого в задній частині приладу.

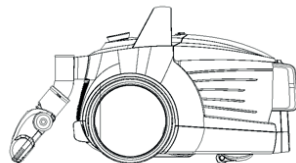

Перед чищенням відключіть прилад.



УВАГА: У жодному разі не використовуйте бензин, розчинник, абразивні засоби для чищення, металеві предмети або жорсткі щітки для очищення приладу.

4.1. Очищення пилового контейнера

1. Натисніть кнопку зняття пилозбірного контейнера (8), щоб зняти пиловий контейнер (4) та зніміть пиловий контейнер у напрямку стрілки, утримуючи ручку з пилозбірником.

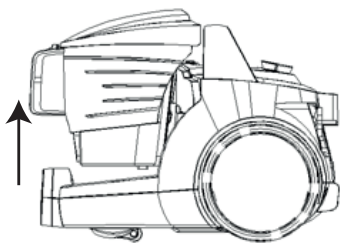

2. Відкрийте кришку контейнера для пилу (4), натиснувши на внутрішню засувку та вийміть контейнер.
3. Коли ви очистите пил, закрийте кришку пилозбірника (4).
– Ви почуєте клацання.
4. Вставте пиловий контейнер (4) у своє місце, тримаючи його від ручки.

4.2 Очищення фільтрів



УВАГА: Не використовуйте пристрої, що виробляють гаряче повітря, наприклад, фен або нагрівач для висушування фільтрів.



УВАГА: Не встановлюйте фільтри, повністю не висушуючи їх; в іншому випадку під час використання може виникнути запах вологи, вода може витікати з задньої частини приладу або пошкодити фільтри.



УВАГА: Прикріпіть фільтри до своїх місць після їх висушування.

4.2.1 Фільтр для захисту двигуна та HEPA фільтр

Ці фільтри розташовані на задній стороні пилозбірника (4).

1. Натисніть кнопку видалення пилозбірника (8) та зніміть пиловий контейнер (4).
2. Зніміть фільтр HEPA та фільтр захисту двигуна, який знаходиться на задній панелі контейнера з пилом (4).

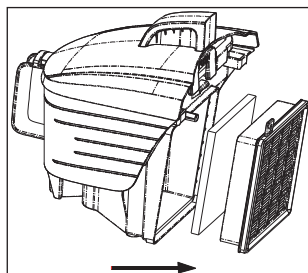

3. Після промивання губки захисного фільтра під проточною водою, витріть та висушіть його (мінімум на 24 години).
4. Стрясіть вхідний фільтр HEPA, щоб уникнути пилу на ньому. Після цього ви можете промити його, тримаючи чисту сторону під проточною водою.
5. Якщо ви маєте фільтр HEPA, просушіть його при кімнатній температурі (мінімум на 24 години). Не використовуйте його до того, поки не переконаєтеся, що він сухий.

4.2.2 Фільтр HEPA та вихідний фільтр

Вихідний фільтр HEPA розташований на задній стороні приладу.

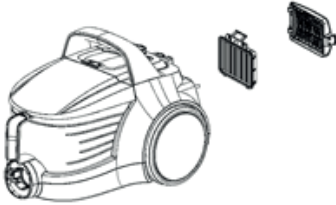

1. Витягніть фільтр HEPA, витягнувши його з ручки.
2. Стрясіть вихідний фільтр HEPA, щоб уникнути пилу на ньому. Після цього ви можете промити його, тримаючи чисту сторону під проточною водою.
3. Якщо ви миєте фільтр HEPA, просушіть його при кімнатній температурі (мінімум на 24 години). Не використовуйте його до того, поки не переконаєтеся, що він сухий.
4. Зніміть вихідний фільтр, який знаходиться на задній панелі кришки.
5. Після промивання вихідного фільтра під проточною водою, витріть та висушіть його (мінімум на 24 години).

4.3. Зберігання

- Якщо ви збираєтесь тривалий час не використовувати прилад, зберігайте його дбайливо.
- Від'єднайте прилад від мережі живлення.
- Зберігайте прилад у недоступному для дітей місці.

4.4. Переміщення та транспортування

- Під час переміщення та транспортування, тримайте прилад в оригінальній упаковці. Упаковка приладу захищає його від фізичних пошкоджень.
- Не кладіть важкі речі на прилад чи упаковку. Це може пошкодити прилад.
- Падіння приладу призведе до його несправностей або спричинить пошкодження, що не підлягає ремонту.



Arçelik A.Ş.
Karaağaç Cad. No: 2-6, Sütlüce, 34445
İstanbul, Türkiye

www.beko.com