

Najskôr si prečítajte tento návod na použitie, prosím!

Vážený zákazník,

Ďakujeme Vám, že ste si zvolili tento spotrebič Beko. Dúfame, že z vášho produktu, ktorý bol vyrobený pomocou vysoko kvalitnej a najmodernejšej technológie, získate najlepšie výsledky. Pred použitím zariadenia si pozorne prečítajte celú používateľskú príručku a všetky ďalšie sprievodné dokumenty a uschovajte ich ako referenciu pre budúce použitie. Ak produkt odovzdáte niekomu inému, odovzdajte mu tiež návod na použitie. Berte do úvahy všetky upozornenia a informácie uvedené v používateľskej príručke.

Vysvetlenie symbolov

V rôznych častiach tohto návodu sa používajú nasledovné symboly:



Dôležité informácie alebo užitočné rady o použití.



NEBEZPEČENSTVO: Toto upozornenie upozorňuje na nebezpečné situácie voči životu a majetku.



VAROVANIE: Toto upozornenie označuje potenciálne nebezpečné situácie.



VÝSTRAHA: Toto upozornenie upozorňuje na možnosť vzniku materiálnych škôd.



Materiály sú vhodné na styk s potravinami

1 Dôležité pokyny pre bezpečnosť a životné prostredie

Táto časť obsahuje bezpečnostné pokyny, ktoré pomôžu zabezpečiť ochranu pred rizikami zranenia osôb a pred materiálnymi škodami. Nedodržanie týchto pokynov ruší platnosť poskytnutej záruky.

1.1 Nebezpečenstvo zásahu elektrickým prúdom

Ohrozenie života elektrickým prúdom!

Kontakt s vodičmi alebo komponentmi pod napätím môže spôsobiť vážne zranenie alebo dokonca smrť!

Pre zabránenie úrazu elektrickým prúdom, dodržujte nasledujúce bezpečnostné opatrenia:

- Nepoužívajte produkt, ak je poškodený napájací kábel alebo samotný spotrebič. Kontaktujte autorizovaný servis.
- Neotvárajte kryt kávovaru. Nebezpečenstvo úrazu elektrickým prúdom pri dotykoch pod napätím a/alebo pri zmene elektrickej a mechanickej konfigurácie.
- Pred čistením nádoby na kávové zrná odpojte spotrebič od sieťovej zásuvky. Nebezpečenstvo od otáčajúceho sa mlynčeka na kávu!

1.2 Nebezpečenstvo popálenia alebo obarenia

Časti kávovaru sa môžu počas prevádzky veľmi zahriať! Vydávané nápoje a unikajúca para sú veľmi horúce!

Dodržiavajte nasledujúce bezpečnostné opatrenia, aby ste zabránili spáleniu / obareniu seba a / alebo ostatných:

- Nedotýkajte sa ani jedného z kovových špičiek na oboch výtokoch kávy.
- Zabráňte priamemu kontaktu pokožky s parou unikajúcou zo stroja alebo horúcou vodou na oplachovanie, čistenie a odstraňovanie vodného kameňa.

1 Dôležité pokyny pre bezpečnosť a životné prostredie

1.3 Základné bezpečnostné opatrenia

Pre bezpečné zaobchádzanie s kávovarom dodržiavajte nasledujúce bezpečnostné opatrenia:

- Nikdy sa nehrajte s obalovým materiálom. Riziko udusenia. Všetky obalové materiály uchovávajte mimo dosahu detí.
- Pred použitím skontrolujte kávovar, či nemá viditeľné známky poškodenia. Nepoužívajte poškodený kávovar. Kontaktujte autorizovaný servis.
- Ak je spojovací kábel poškodený, musí ho vymeniť servisný technik odporúčaný výrobcom, aby sa zabránilo nebezpečenstvu! Obráťte sa na výrobcu alebo jeho zákaznícky servis.
- Opravy kávovaru smie vykonávať iba autorizovaný odborník alebo Zástupca zákazníckeho servisu. Opravy vykonávané neoprávnenými osobami môžu viesť k značnému nebezpečenstvu pre používateľa. Tieto činnosti tiež vedú k strate záruky.
- Opravy kávovaru počas záručnej doby môžu vykonávať iba servisné strediská autorizované výrobcom, v opačnom prípade zaniká záruka v prípade následného poškodenia.
- Poškodené diely sa môžu vymeniť iba za originálne náhradné diely. Len originálne náhradné diely zaručujú splnenie bezpečnostných požiadaviek.
- Tento spotrebič môžu používať deti vo veku od 8 rokov, pokiaľ sú pod dohľadom alebo im boli dané inštrukcie týkajúce sa použitia prístroja osobou zodpovednou za ich bezpečnosť. Čistenie a údržbu nesmú vykonávať deti, ak nie sú staršie ako 8 rokov a nie sú pod dohľadom. Udržujte prístroj a prírodný kábel mimo dosahu detí mladších ako 8 rokov.
- Spotrebiče môžu používať osoby so zníženými fyzickými, zmyslovými alebo duševnými schopnosťami alebo s nedostatočnými skúsenosťami a znalosťami, ak boli pod dohľadom alebo boli poučené o používaní spotrebiča bezpečným spôsobom a rozumejú príslušným nebezpečenstvám.

1 Dôležité pokyny pre bezpečnosť a životné prostredie

- Deti sa so spotrebičom nesmú hrať
- Čistenie a údržbu nesmú vykonávať deti bez dozoru.
- Toto zariadenie je určené pre použitie v domácnosti a v podobných podmienkach, ako sú napríklad:
 - kuchynské miestnosti pre personál v obchodoch, kanceláriách a v iných pracovných prostrediach,
 - Farmové domy;
 - pre potreby zákazníkov, v hoteloch, motelloch a iných typoch bytových zariadení;
 - ubytovacie zariadenia typu bed and breakfast;
- Chráňte kávovar pred poveternostnými vplyvmi, ako je dážď, mráz a priame slnečné žiarenie. Nepoužívajte kávovar vonku.
- Nikdy neponárajte samotný kávovar, sieťový kábel alebo zástrčku do vody alebo iných tekutín.
- Kávovar alebo jeho príslušenstvo nečistite v umývačke riadu.
- Do vody nenalievajte žiadne iné tekutiny, ani do nej nedávajte potraviny.
- Nádržku na vodu nenapĺňajte nad maximálnu značku.
- Stroj obsluhujte iba vtedy, keď je namontovaná nádoba na odpad, odkvapkávacia misa a mriežka na šálku.
- Neťahajte za kábel, aby ste vytiahli zástrčku zo zásuvky, ani sa ho nedotýkajte mokrymi rukami.
- Kávovar nedržte za sieťový kábel.
- Udržujte prístroj a prírodný kábel mimo dosahu detí mladších ako 8 rokov.
- Spotrebič je možné používať iba na prípravu kávy.
- Deti by mali byť pod dozorom, aby sa nehrali s týmto prístrojom.
- Spotrebič pred každým čistením a v období nepoužívania odpojte od elektrickej siete.
- Spotrebič umiestnite spôsobom, aby bola zásuvka vždy prístupná.

1 Dôležité pokyny pre bezpečnosť a životné prostredie

- Spotrebič vždy používajte na stabilnom, rovnom, čistom, suchom a nekĺzavom povrchu.
 - Spotrebič nie je integrovaný kávovar a nie je určený na použitie vo vnútri skrinky. Kávovar nesmie byť pri používaní umiestnený v skrinke.
 - Napájací kábel nestláčajte ani neohýbajte a nešúchajte ho o ostré hrany, aby nedošlo k jeho napájací kábel nestláčajte poškodeniu napájacieho kábla. Udržujte napájací kábel mimo dosahu horúcich povrchov a otvoreného ohňa.
 - Dbajte na to, aby elektrická sieť vyhovovala údajom uvedeným na typovom štítku spotrebiča.
 - Spotrebič používajte len s uzemnenou zásuvkou.
 - Nepoužívajte spotrebič s predlžovacím káblom.
 - Keď je spotrebič zapojený do zásuvky, nedotýkajte sa ho mokrými alebo vlhkými rukami.
 - **VÝSTRAHA:** Aby sa predišlo možnému nebezpečenstvu v dôsledku neúmyselného resetovania tepelnej poistky, tento spotrebič nesmie byť napájaný prostredníctvom externého zdroja, ako je napríklad časovač alebo nesmie byť pripojený k elektrickému obvodu, ktorý sa spravidla zapína a vypína pomocou iného zariadenia.
- Upozornenie: Zabráňte rozliatiu tekutín na zástrčku.
- Spotrebič nepoužívajte nesprávne, aby ste predišli prípadným zraneniam.
- Ak je napájací kábel poškodený, musí byť vymenený výrobcom, technikom alebo podobne kvalifikovanou osobou, aby nedošlo k úrazu.
 - Čistenie: Nepoužívajte drsné, abrazívne čistiace prostriedky. Podrobné pokyny na čistenie nájdete v častiach 6.1 až 6.4.
 - Povrch vykurovacieho telesa je po použití vystavený zvyškovému teplu.

1 Dôležité pokyny pre bezpečnosť a životné prostredie

1.4 Bežný účel použitia

Plne automatický kávovar Beko je určený na použitie v domácnostiach a podobných aplikáciách, napríklad v kuchyniach pre zamestnancov, obchodoch, kanceláriách a podobných oblastiach alebo zákazníkmi v penziónoch, hoteloch, motelloch a iných obytných zariadeniach. Tento kávovar nie je určený na komerčné použitie. Stroj je určený iba na prípravu kávy a na ohrev mlieka a vody. Každé iné použitie, ako bolo uvedené vyššie, sa považuje za nesprávne použitie.

Nebezpečenstvo spôsobené nesprávnym použitím!

Ak sa kávovar nepoužíva na určený účel, môže sa stať zdrojom nebezpečenstva.



- Kávovar sa preto musí používať iba na určený účel.
- Nasledujte postupy uvedené v tejto používateľskej príručke.

Žiadne nároky akéhokoľvek druhu, ktoré vzniknú v dôsledku používania kávovaru na iný ako určený účel, nebudú akceptované za škody alebo zranenia.

Riziko musí znášať výlučne vlastník stroja.

1 Dôležité pokyny pre bezpečnosť a životné prostredie

1.5 Obmedzenie zodpovednosti

Všetky technické informácie, údaje a pokyny o inštalácii, prevádzke a údržbe kávovaru uvedené v tomto návode na obsluhu predstavujú aktuálny stav v čase tlače a vychádzajú z najlepších možných poznatkov získaných skúsenosťami a know-how.

Z informácií, ilustrácií a popisov v tomto návode na obsluhu nemožno vyvodzovať žiadne nároky/požiadavky.

Výrobca nenesie žiadnu zodpovednosť za škody alebo zranenia spôsobené nedodržaním návodu na použitie, používaním výrobku na iné účely, ako je určené, neodbornými opravami, neautorizovanými úpravami alebo použitím neschválených náhradných dielov.

1.6 Súlad so smernicou WEEE a Odstránenie odpadov výrobku:

Tento výrobok spĺňa požiadavky smernice WEEE EU (2012/19/EU). Tento výrobok je označený klasifikačným symbolom pre odpad z elektrických a elektronických zariadení (WEEE).

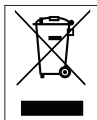

Tento symbol znamená, že na konci svojej životnosti sa tento výrobok nesmie likvidovať spolu s ostatným domovým odpadom. Použité zariadenie sa musí odnieť na oficiálne zberné miesto na recykláciu elektrických a elektronických zariadení. Tieto zberné miesta nájdete na miestnom úrade alebo u predajcu, kde ste výrobok zakúpili. Každá domácnosť plní dôležitú úlohu pri

zhodnocovaní a recyklácii starých spotrebičov. Správna likvidácia použitého spotrebiča pomáha predchádzať možným negatívnym následkom pre životné prostredie a ľudské zdravie.

1 Dôležité pokyny pre bezpečnosť a životné prostredie

1.7 Súlad so smernicou RoHS

Výrobok, ktorý ste si zakúpili, je v súlade so smernicou EU RoHS (2011/65/EU). Neobsahuje škodlivé a zakázané látky uvedené v smernici.

1.8 Informácie o balení.



Obalové materiály produktu sú vyrobené z recyklovateľných materiálov v súlade s našimi národnými predpismi o životnom prostredí. Nevyhadzujte obalové materiály spolu s domácim alebo iným odpadom. Vezmite ich do zberných miest pre obalové materiály určené miestnymi orgánmi.

2 Váš plne automatický Espresso stroj

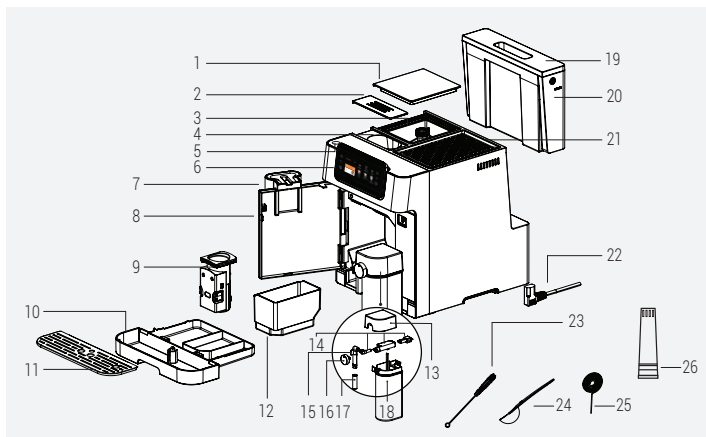

- | | |
|--|---|
| 1. Kryt nádoby na zrnkovú kávu | 14. Súčasti pohára na mlieko |
| 2. Kryt žlabu na vopred zomletú kávu | 15. Vnútorná časť dýzy pohára na mlieko |
| 3. Nádoba na kávové zrná | 16. Gombík na nastavenie mliečnej peny |
| 4. Žlab na vopred zomletú kávu | 17. Tryska pohára na mlieko |
| 5. Tlačidlo Zap/vyp napájania | 18. Pohár na mlieko |
| 6. Digitálny Ovládací panel | 19. Kryt vodnej nádrže |
| 7. Nastaviteľný výtok kávy | 20. Nádrž na vodu |
| 8. Predný kryt | 21. Držiak pohára |
| 9. Varná jednotka | 22. Napájací kábel |
| 10. Odkvapkávacia miska | 23. Čistiaca kefa |
| 11. Podnos na poháre | 24. Lyžica na vopred zomletú kávu |
| 12. Kontajner na mletú (zvyškovú) kávu | 25. Ihla na čistenie |
| 13. Kryt pohára na mlieko | 26. Vodný filter |

2 Váš plne automatický Espresso stroj

Kontrolný panel



1		Profilová časť
2		Slúži na návrat na predchádzajúcu obrazovku
3		Slúži na prepnutie do úsporného režimu
4		Sekcia Oblúbené
5		Sekcia Viac nápojov
6		Oblúbené nápoje pre rýchly prístup
7		Pridať ďalšej sekcie
8		Generálna porucha
9		Sekcia čistenia
10		Nastavenia

2 Váš plne automatický Espresso stroj

Technické údaje

Napájanie:

220-240 V~, 50-60 Hz

Napájanie: 1350 W

Práva na technické a dizajnové zmeny vyhradené.

Všetky deklarované hodnoty na výrobku a v tlačенých letádoch boli získané z laboratórnych meraní vykonaných podľa príslušných noriem. Tieto hodnoty sa môžu líšiť v závislosti použitia a od okolitých podmienok.

Vyhlásenie o zhode pre CE

Arçelik A.Ş. týmto vyhlasuje, že tento spotrebič je v súlade so smernicou 2014/53/EU. Úplné znenie vyhlásenia o zhode EÚ je k dispozícii na tejto internetovej adrese: – Produkty, z :beko.com Právo na technické a dizajnové zmeny sú vyhradené.

Rozmery produktu:

27,5 cm (šírka) x 35,9 cm (výška) x 41,2 cm (hĺbka)

Hmotnosť: 9,68± 0,5 kg

Dĺžka kábla: 95± 5cm

Hmotnosť mletej kávy (Režim zmkovej kávy)

Mäkká: 7+-2g

Štandardná: 9± 2g

Intenzívna: 11± 2g

Objem odkvapkávacej misky: Do 0,5 l

Objem nádoby na mletú (zvyskovú)

kávu: Až 10 šálok

Kapacita pohára na mlieko: Až do 0.6L

Kapacita nádrže na vodu: 2,0±5% l

Objem nádoby na kávové zrná: 250±5% g

Doba predohrevu stroja: <50s

Frekvenčný rozsah 2,4G Wi-Fi:

2412-2472 MHz

Podporované pripojenia: Bezdrôtové WLAN IEEE 802.11 b/g/n

Maximálny RF výstupný výkon

2,4G Wi-Fi: 20 dBm

Informácie o vystavení RF:

maximálne 2,4G Wi-Fi

2 Váš plne automatický Espresso stroj

Tabulka množstva nápojov

Nápoje	Pred- volené množ- stvo kávy	Progra- movateľné množstvo	Predvolené množstvo mlieka	Progra- movateľné množstvo mlieka
Espresso	30 ml	25- 45 ml	Neuplatňuje sa	Neuplatňuje sa
Doppio	30 ml + 30 ml	50- 90 ml	Neuplatňuje sa	Neuplatňuje sa
Ristretto	20 ml	10- 30 ml	Neuplatňuje sa	Neuplatňuje sa
Lungo	60 ml	50- 90 ml	Neuplatňuje sa	Neuplatňuje sa
Americano	140 ml	80- 160 ml	Neuplatňuje sa	Neuplatňuje sa
Espresso Macchiato	30 ml	25- 45 ml	10 ml	10- 50 ml
Flat White	60 ml	50- 90 ml	60 ml	40- 80 ml
Cortado	60 ml	50- 90 ml	60 ml	40- 80 ml
Caffe Latte	60 ml	50- 90 ml	190 ml	160- 200 ml
Ristretto Bianco	40 ml	20- 60 ml	110 ml	90- 130 ml
Cappuccino	30 ml	25- 45 ml	150 ml	130- 170 ml
Latte Macchiato	30 ml	25- 45 ml	220 ml	200- 240 ml
Cestovný hrniec	280 ml	200- 320 ml	Neuplatňuje sa	Neuplatňuje sa
Ladové Americano	30 ml + U.I.	25- 45 ml	Neuplatňuje sa	Neuplatňuje sa
Ladové Latte	30 ml	25- 45 ml	U.I.	U.I.
Cold Brew	160 ml	x1 ALEBO x2	Neuplatňuje sa	Neuplatňuje sa

Neuplatňuje sa Nepoužiteľné

*U.I. Vstup užívateľa

3 Príprava - Inštalácia

3.1 Inštalácia

i

- Zo spotrebiča odstráňte všetky ochranné fólie, nálepky a iný obalový materiál.
- Ak v mlynčeku objavíte stopy kávy, sú výsledkom testov vykonaných pri nastavovaní spotrebiča pred jeho predajom.
- Pri prvom použití spotrebiča je dôležité opláchnuť všetky časti, ktoré sa dostávajú do styku s vodou alebo mliekom – ako je karafa na mlieko, odkvapkávacia miska a nádržka na vodu – horúcou vodou. Na čistenie karáf na mlieko odporúčame používať umývačku riadu.

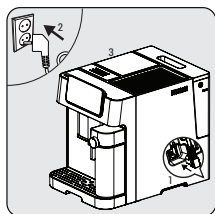

Pripojenie spotrebiča k elektrickej sieti. Stlačte vľavku zodpovedajúcu požadovanému jazyku a výber potvrdte stlačením tlačidla "Hotovo".

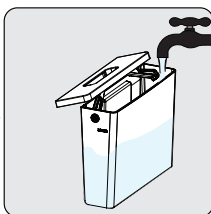

Odstráňte nádržku na vodu a naplňte ju čerstvou vodou po rysku MAX, potom nádržku vráťte späť.

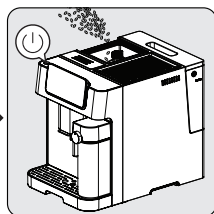

Naplňte nádobu na kávové zrná. Stlačením tlačidla zapnutia/vypnutia zapnete zariadenie.

i

Aby ste zabránili pretečeniu vody zo zásobníka na vodu, nepridávajte vodu priamo do spotrebiča z inej nádoby.

3 Príprava - Inštalácia



- Nikdy nenapĺňajte nádrž na vodu teplou alebo horúcou vodou, perlivou vodou alebo inou tekutinou, ktorá by mohla poškodiť nádrž na vodu a stroj.
- Keď sa zobrazí vyskakovacie okno **Water Empty** (Prázdna nádrž na vodu), znamená to, že v nádrži na vodu je nízka hladina vody a je potrebné ju naplniť.

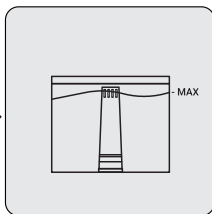
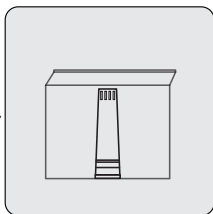
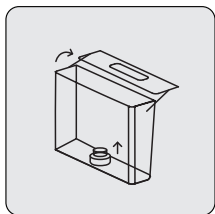

Ak chcete použiť vodný filter, odstráňte filter, ktorý je vložený do nádrže na vodu, a namiesto neho vložte vodný filter, ako je znázornené.

4 Prevádzka

4.1 Nastavenie mletia

Hrúbosť mletia môžete nastaviť otáčaním regulačného gombíka na nádobe na zrná:

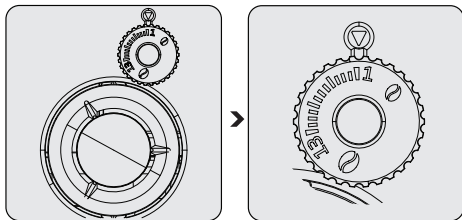

Nikdy nenastavujte mletie, keď mlynček nepracuje. Môže to poškodiť mlynček.



Čiary na nastavovacom gombíku označujú hrúbosť mletia. Väčšie číslo znamená hrubší stupeň mletia.

4.2 Napĺňanie nádob na zrnkovú kávu



- Keď sa zobrazí vyskakovacie okno **Bean Container Empty** (Nádoba na zrnkovú kávu je prázdna), spotrebič je potrebné naplniť zrnkovou kávou.
- Kávové zrná je lepšie skladovať v originálnom vákuovom obale, aby sa zabezpečila jej dlhšia čerstvosť. Pre lepšie výsledky na skladovanie nepoužívajte nádobu na zrnkovú kávu.

4 Prevádzka

4.3 Používanie nádoby na vopred namletú kávu

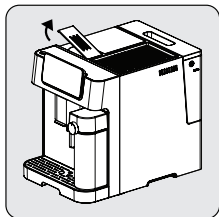

Odstráňte veko žlabu na vopred namletú kávu.

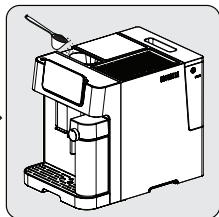

Pomaly vložte vopred namletú kávu do žlabu na vopred namletú kávu.

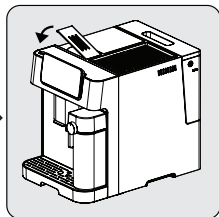

Nasadte späť kryt žlabu.



Žlab na vopred namletú kávu nie je zásobník, ponúka jednorazové použitie (max. 13g). Na odmeranie navrhovaného množstva mletej kávy možno použiť odmernú lyžičku.



- Ak chcete použiť predom mletú kávu, posuňte posuvník "Sila kávy" na najnižšiu úroveň, až sa ikona  aktivuje.
- Mleté espresso skladujte vo vzduchotesnej nádobe na chladnom a suchom mieste, aby si zachovalo svoju chuť. Zemina by sa nemala uchovávať dlhší čas, pretože sa zníži jej chuť.
- Mala by sa používať mletá káva na úrovni espresso.

4 Prevádzka

4.4 Používanie držiaka šálok

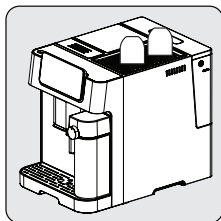

Šálky by sa mali umiestniť hore dnom, aby sa zabezpečilo, že vnútorný povrch bude teplý a čistý (táto funkcia využíva vnútorné teplo zariadenia a funguje pri postupnom používaní zariadenia).

4 Prevádzka

4.5 Príprava kávy

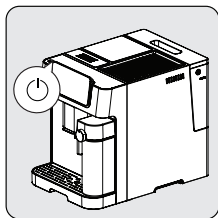

Spotrebič zapnete stlačením tlačidla zapnutia/vypnutia. Spotrebič sa zapne, spustí predhrievanie a automatické čistenie. Je pripravený na použitie v režime nečinnosti, v ktorom sú všetky ikony rozsvietené.

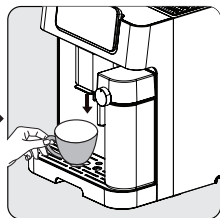

Pod výlevku kávy umiestnite šálku a nastavte výšku výlevky podľa šálky.

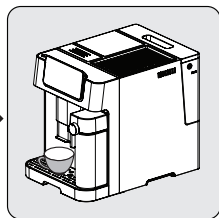

Stlačením tlačidla zvolíte svoju kávu, rozsvieti sa kontrolka šálky, čo znamená, že spotrebič pripravuje šálku kávy. Keď sa spotrebič vráti do stavu nečinnosti, káva je pripravená na podávanie.

4 Prevádzka

4.5.1 Príprava kávy s mliekom

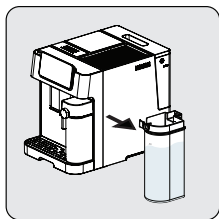

Jednou rukou držte pohár s mliekom. Odstráňte kryt pohára na mlieko. Do pohára na mlieko pridajte mlieko. Množstvo mlieka nesmie prekročiť maximálnu úroveň. Odporúčaná teplota mlieka je 4-8 °C (~ 40-46 °F). Zatvorte kryt pohára na mlieko.

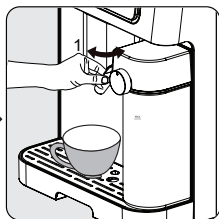

Pripojte pohár na mlieko k spotrebiču, musí počutelne zacvknúť na miesto. Uistite sa, že pohár na mlieko sedí správne. Nastavte uhol trysky na mlieko nad šálku. Nastavte hustotu mliečnej peny pomocou gombíka na nastavenie mliečnej peny podľa vašich preferencií.

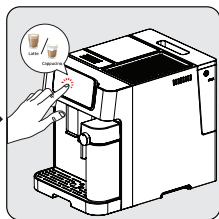

Na obrazovke vyberte požadovanú mliečnu kávu a rozsvieti sa kontrolka šálky, čo znamená, že spotrebič pripravuje šálku kávy. Keď sa spotrebič vráti do stavu nečinnosti, káva je pripravená na podávanie.

i

- Ak chcete zabezpečiť optimálnu teplotu espressa, odporúčame predhriať šálky.
- Okrem použitej kávy pomôže k dokonalému espressu aj použitie čerstvej studenej vody bez chlóru, zápachu a iných nečistôt.

i

Tento prístroj umožňuje používateľovi nastaviť pomer peny otáčaním gombíka od Max po Min, aby si vychutnal požadovanú penu. Navrhované nastavenie zobrazíte stlačením tlačidla (i) na obrazovke.

4 Prevádzka

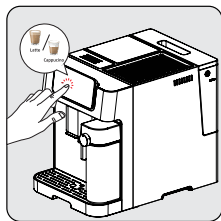

Stlačte tlačidlo preferovanej kávy. Potom sa ozve jedno pípnutie. Vybrané tlačidlo nápojov začne blikať a spustí sa varenie.



Čerpadlo bude pracovať s prestávkami, keď sa mliečna pena prvýkrát dostane do šálky. Keď je mliečna pena pripravená, zariadenie automaticky začne variť kávu.

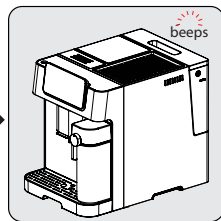

Keď prístroj raz pípane, nápoje sú pripravené, vychutnajte si ich!
- Zariadenie sa vráti do režimu nečinnosti.



Vždy sa uistite, že je pohár na mlieko správne umiestnený. Ak nie je dobre namontovaný, mliečne nápoje nebudú k dispozícii. Bzučiak to signalizuje 3 pípnutiami.



Odstránenie šálky na mlieko nemá žiadny vplyv na predvolby čiernej kávy, stále ich môžete používať.

4 Prevádzka

4.6 Zrušenie

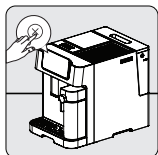

Stlačením tlačidla  zrušíte.



Stlačením tlačidla zapnutia/vypnutia 2-krát sa zariadenie vypne.

5 Čistenie

5.1 Čistenie spotrebiča

1. Odpojte napájací kábel z elektrickej zásuvky.
2. Vylejte všetku vodu/zvyšky kávy vo vnútri odkvapkávacej misky a nádoby na zvyšky kávy.
3. Na čistenie škvŕn na prístroji použite vlhkú handričku alebo čistiaci prostriedok, ktorý neškrabe.



Na čistenie zariadenia nikdy nepoužívajte abrazívne, octové alebo odvápnovacie prostriedky, ktoré nie sú súčasťou balenia.

Včasnú čistenie a údržbu spotrebiča sú veľmi dôležité pri predĺžení jeho životnosti.

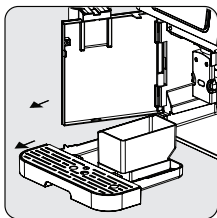

Otvorte predný kryt. Vyberte odkvapkávaciu misku a nádobu na zvyšky kávy.

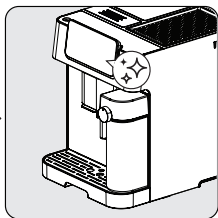

Stlačte ikonu "☆☆" a kliknite na text, aby ste na obrazovke spustili funkciu "Čistenie pohára na mlieko".

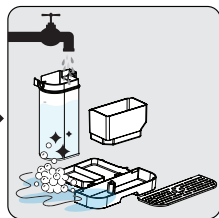

Vyprázdňte nádobu na zvyšky kávy a odkvapkávaciu misku. Nádobu na zvyšky kávy, odkvapkávaciu misku a pohár na mlieko umyte teplou tečúcou vodou a v prípade potreby použite na čistenie ktorejkoľvek časti ihlu alebo štetiny kefy. Potom ho osušte.

5 Čistenie



Keď sa na obrazovke zobrazí symbol , postupujte podľa pokynov na obrazovke. Táto chyba sa na obrazovke objaví po každých 10 vareníach kávy.

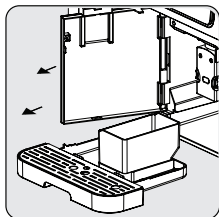

Podržte nastaviteľnú výlevku kávy a pomalým ťahom dozadu otvorte predný kryt.

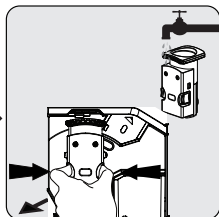

Odstráňte varnú jednotku. Potom ju umyte vodou a osušte.

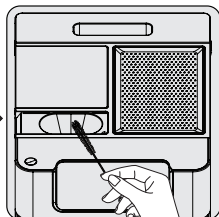

Vyčistite výstupné potrubie kávy pomocou kefky.

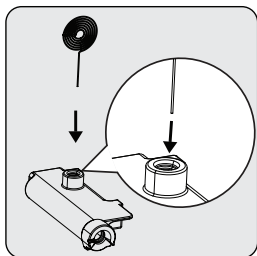

Na čistenie vnútra prívodu napeňovača mlieka použite čistiacu ihlu (18).

5 Čistenie



- Odkvapkováacia miska by sa mala vyprázdniť, keď je viditeľný plávajúca kontrolka.
- Lievik na práškovú kávu by sa mal po každom použití vyčistiť čistiacou kefkou.

5.2 funkcie čistenia

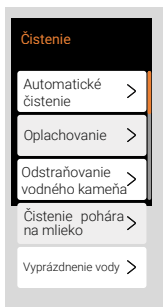

Po stlačení tlačidla " ✨ ", môžete ľahko získať prístup k 5 rôznym funkciám čistenia: Automatické čistenie, oplachovanie, odstraňovanie vodného kameňa, čistenie mliečneho pohára, vyprázdnenie vody, všetko viditeľné na obrazovke.

5.2.1 Funkcia automatického čistenia



Váš spotrebič sa automaticky čistí pred a po každom varení. Ak chcete deaktivovať funkciu automatického čistenia, prepnite na ikonu " 0 " na obrazovke.

5 Čistenie

i Odporúčame vám aktívne používať režim automatického čistenia pre zdravé používanie.

Zrušenie automatického čistenia na jedenkrát;

Stlačením tlačidla zapnutia/vypnutia počas zapínania alebo vypínania stroja túto funkciu obídete.

5.2.2 Funkcia oplachovania



i Táto funkcia slúži na rýchle čistenie vodou. Postupujte podľa pokynov na obrazovke.



- Voda vychádzajúca z kávovej trysky je horúca a zhromaždí sa v odkvapkávacej miske pod ňou. Zabráňte kontaktu, nakoľko špliecha okolo.
- Ak sa spotrebič dlhší čas nepoužíval, odporúča sa použiť túto funkciu.

i Použitím tejto funkcie pred prípravou kávy sa zabezpečí horúcejšia káva.

5 Čistenie

5.2.3 Funkcia odstraňovania vodného kameňa

Odstraňovanie vodného kameňa Resetovanie

Krok 1

Do nádrčky na vodu pridajte 1 balenie prášku na odstraňovanie vodného kameňa a napustite vodu až po ikonu odstraňovania vodného kameňa. Pod trysku umiestnite šálku a stlačte tlačidlo Start.

Start

Odstraňovanie vodného kameňa Krok 1 ✕



Beží

Odstraňovanie vodného kameňa ✕

Krok 2

Pridajte čistú vodu až po ikonu na odstránenie vodného kameňa a stlačte tlačidlo Start

Pokračovať

Odstraňovanie vodného kameňa Krok 2 ✕



Beží

Odstraňovanie vodného kameňa 🏠

Odstránenie vodného kameňa

Dokončené

Zatvoriť



Odstraňovanie vodného kameňa sa odporúča vykonávať na udržanie čo najlepšieho stavu zariadenia. Postupujte podľa pokynov na obrazovke.





- Odvápnenie sa vyžaduje po preddefinovanom cykle varenia.
- Na samočistenie tohto zariadenia nepoužívajte ocot ani iný čistiaci prostriedok. Iné čistiace prostriedky môžu spotrebič poškodiť.
- Chráňte pokožku / svoje telo od horúcej vody.

5 Čistenie



Obnovenie stavu upozornenia na odstránenie vodného kameňa sa neodporúča na udržanie najlepšieho stavu spotrebiča.

5.2.4 Čistenie pohára na mlieko

<p>Čistenie pohára na mlieko</p> <p>Táto funkcia slúži na čistenie šálky na mlieko.</p> <p>Vyprázdnite pohára na mlieko a stlačte „Start“.</p> <p>Start</p>	<p>Čistenie pohára na mlieko </p>  <p>V prevádzke</p>	<p>Čistenie pohára na mlieko </p> <p>Čistenie pohára na mlieko Dokončené</p> <p>Vyberte pohár na mlieko a očistite jeho časti pod čistou vodou</p> <p>Zatvoriť</p>
---	--	--



Táto funkcia slúži na čistenie šálky na mlieko. Postupujte podľa pokynov na obrazovke.

5 Čistenie



Táto funkcia by sa mala použiť po každej operácii súvisiacej s mliekom.

5.2.5 Vyprázdnenie vody

Vyprázdnenie vody

Krok 1

Táto funkcia slúži na odstránenie všetkej vody vo vnútri zariadenia.

Pod trysku umiestnite šálku a stlačte tlačidlo Start.

Start

Vyprázdnenie vody



Krok 2

Vyberte nádrž na vodu.

Po vybratí nádržky na vodu sa funkcia spustí automaticky.

Vyprázdnenie vody



Beží

Vyprázdnenie vody



Vyprázdnenie vody
Dokončené

Zatvoriť



Táto funkcia slúži na odstránenie všetkej vody vo vnútri zariadenia. Postupujte podľa pokynov na obrazovke.



Pri prvom opätovnom použití spotrebiča po použití funkcie prázdneho systému; stlačte tlačidlo mlieko, kým z výtoku nevyteká voda.

6 Nastavenie ovládacieho panela

6.1 Funkcia profilu

6.1.1 Výber profilu

Pomocou tejto funkcie môžete uložiť nastavenia nápojov a obľúbené položky pre každý profil samostatne. (oranžovo-fialová-modrá-zelená a host)



Zariadenie sa pri prvom použití spustí do profilu hosta.



Názvy profilov možno upraviť v mobilnej aplikácii. Podrobnosti nájdete v APP UM.

6.1.2 Nastavenia profilu

Zariadenie si zapamätá posledný vybraný profil a pri ďalšom spustení systému ho vyberie. (vrátane hosta)

Každý profil má inú farbu na odlišenie.



Ak chcete obnoviť nastavenia nápojov alebo profilov, stlačte tlačidlo "Reset".

6.2 Výber režimu

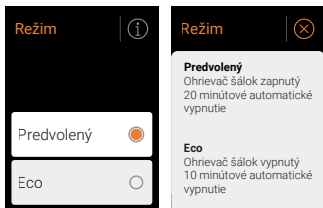

6 Nastavenie ovládacieho panela



Keď je zvolený Eko režim. LED dióda výberu režimu  sa rozsvieti na zeleno.

6.3 Nastavenia nápojov

6.3.1 Pridanie obľúbeného a Odstránenie obľúbeného

Ak chcete obľúbený nápoj, stlačte ikonu "♥".

Ak chcete odstrániť nápoj z obľúbených, stlačte ikonu "♥".



Obľúbené môžete mať až štyri nápoje.

6.3.2 Prispôsobenie nápojov

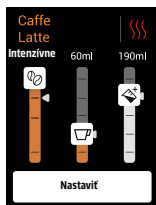

Ak chcete prispôbiť nápoj - silu kávy, teplotu sparenia, množstvo vody a mlieka - stlačte ikonu "☺".

6 Nastavenie ovládacieho panela

6.3.3 Pridať extra



Stlačte ikonu .

Espresso Shot

Ak chcete do nápoja pridať štandardnú dávku espressa, stlačte na obrazovke tlačidlo "Espresso Shot". Postupujte podľa pokynov na obrazovke.

Dávkovač vody

Ak chcete vypúšťať horúcu vodu, stlačte na displeji tlačidlo "Horúca Voda".

Napeňovač mlieka

Ak chcete pridať mlieko, na obrazovke stlačte tlačidlo "Mliečna pena". Po tejto funkcii odporúčame čistenie šálky na mlieko.



Pozrite si časť 5.2.4 Čistenie pohára na mlieko.

7 Nastavenia používateľa

Jazyk

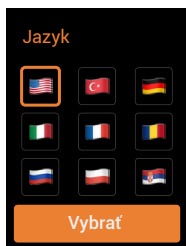

Ak chcete zmeniť jazyk, prejdite do ponuky Nastavenia > Jazyk a vyberte vlajku príslušného jazyka.

Zvuk



7 Nastavenia používateľa

Wi-Fi a Párovanie

WiFi a párovanie



Stiahnite si aplikáciu
Home Direct a spustíte
nastavenie párovania

Start

Ak si chcete stiahnuť aplikáciu HomeDirect, naskenujte kód QR a postupujte podľa požadovaných krokov. (Pozrite si sprievodcu aplikáciou.)

Automatické vypnutie

Časovač automatických o vypnutia 1/2

10 Minut	<input checked="" type="radio"/>
20 Minut	<input type="radio"/>
30 Minut	<input type="radio"/>

Časovač automatických o vypnutia 2/2

1 Hodiny	<input type="radio"/>
2 Hodiny	<input type="radio"/>
3 Hodiny	<input type="radio"/>

Vyberte požadovaný časový interval (10 alebo 20 alebo 30 minút, 1, 2 alebo 3 hodiny).

7 Nastavenia používateľa

Tvrdosť vody

Stlačte ikonu "i" a postupujte podľa pokynov.

Krok 1

Ponorte merací prúžok do šálky s vodou, ktorá sa má použiť v zariadení.



Krok 2

Počkajte, kým sa zmení farba.



Krok 3

Počet štvorcíčok meniacich farbu označuje tvrdosť vody.



Vložka vodného filtra

Na obrazovke stlačte tlačidlo "Water Filter Insert" (Vložka vodného filtra) a postupujte podľa pokynov.

Krok 1

Rozbaľte vodný filter a zľahka ním zatrasťte.



Krok 2

Ponorte vodný filter hore dnom do pohára naplneného čistou vodou.



Krok 3

Počkajte 10 minút, kým sa už nebudú vytvárať ďalšie bubliny.



7 Nastavenia používateľa

Krok 4

Vyberte nádržku na vodu a potom vytiahnutím smerom nahor vyberte mechanický filter vo vnútri.



Krok 5

Potom vložte a zatlačte kazetu vodného filtra smerom nadol do spodnej zásuvky, až kým sa nebude dať posunúť dopredu.



Krok 6

Naplňte nádrž na vodu čistou vodou až po MAX úroveň. Nádržku na vodu nasadíte späť na zariadenie.

Stlačením tlačidla pokračujte v oplachovaní.



Pokračovať

Nastavenie pred varením

Predvarenie

0

1

Uložiť

Funkcia predsparenia zvlhčí kávu vo vnútri sparovacej jednotky malým množstvom vody pred úplnou extrakciou. To rozširuje mletú kávu, aby vo varnej jednotke vytvorila väčší tlak, ktorý pomáha extrahovať všetky oleje a dosiahnuť plnú chuť zo zrn.

Počítadlo produktu

"CaffeExperto V3" má funkciu Počítadlo produktu. Sleduje, koľko káv ste pripravili, odkedy ste kávovar dostali. To vám pomôže zistiť, koľko ho používate.

7 Nastavenia používateľa

Aktualizácia softvéru

Tento produkt má funkciu vzdialenej aktualizácie softvéru pre potenciálne nové doplnky. V ponuke nastavení môžete vždy vyhľadať nové verzie softvéru. Skontrolujte aktualizácie v príslušnej sekcii, ak sú k dispozícii, budete presmerovaní do sekcii „aktualizácia“.

i Postupujte podľa krokov v príručke „HomeDirect, ovládanie zvuku a aktualizácia softvéru“.

i Skontrolujte, či je váš telefón pripojený k zariadeniu a či máte počas aktualizácie stabilné pripojenie. Počas procesu aktualizácie nevypínajte zariadenie.











8 Riešenie problémov

Problém	Príčina	Riešenie
Spotrebič nefunguje.	Spotrebič nie je pripojený do siete.	Zapojte ho a stlačte spínač. Skontrolujte kábel a zástrčku.
Pri niekoľkých pokusoch o stlačenie funkčného tlačidla na paneli nie je žiadna alebo je oneskorená odpoveď	Spotrebič je vystavený elektromagnetickému rušeniu. Panel je špinavý.	Odpojte spotrebič od elektrického napätia. Po niekoľkých minútach reštartujte. Panel očistite priloženou handričkou.
Káva nie je dosť horúca.	Poháre neboli predhriate. Varná jednotka je príliš studená.	Položte šálku na ohrievač šálok smerom nadol alebo ju opláchnite horúcou vodou. Uistite sa, že voda v nádrži na vodu nie je príliš studená.
Káva nevychádza z výlevky na kávu.	Funkcia prázdneho systému mohla byť použitá už skôr. Výlevka na kávu možno nebola vyčistená a je zablokovaná zvyškami kávy.	Stláčajte tlačidlo čistenia, kým z výtoku nevyteká voda. Vyčistite výpusť kávy.
Prvá šálka kávy je nekvalitná.	tPri prvom spustení mlynčeka sa do sparovacej jednotky nedostane dostatočné množstvo kávy.	Vyprázdňte kávu. Ďalšie šálky budú lepšie.
Nádrž na vodu je odstránená / hladina vody v nádrži na vodu je veľmi nízka, ale nie je žiadne varovanie "☹".	Oblasť v blízkosti pripojenia nádrže na vodu môže byť mokrá.	Utrite vodu okolo pripojenia nádrže na vodu.

8 Riešenie problémov

Problém	Príčina	Riešenie
Vnútoraná odkvapkávacia vanička je naplnená veľkým množstvom vody.	Mletá káva je príliš jemná, čo blokuje vytekanie vody.	Nastavte jemnosť kávy na väčšie zrná pre proces mletia.
Káva vyteká príliš pomaly alebo po kvapkách.	Príliš jemný prášok na kávu, ktorý blokuje vytekanie vody.	Nastavte jemnosť kávy na väčšie zrná pre proces mletia.
Kontrolka bliká, aby informoval o nedostatku kávových zrn, ale v nádobe je ich dostatok.	Vnútorý vývod zomletej kávy je zablokovaný.	Postupujte podľa krokov popísaných v časti Čistenie výstupu kávovej usadeniny.
Varná jednotka alebo misku na mletú kávu nie je možné odstrániť.	Spotrebič nedokončil proces samočistenia a bol vypnutý.	Znova zapnite zariadenie a nechajte ho dokončiť proces automatického čistenia.
Spotrebič nebude vykonávať cyklus preplachovania, keď je zapnutý alebo vypnutý.	Príčinou môže byť nesprávna manipulácia pri údržbe spotrebiča.	1. Keď je spotrebič v stave nečinnosti, otvorte predný kryt. 2. Stlačte a podržte tlačidlo zapnutia/vypnutia, kým nebudete počuť 2 pípnutia. 3. Zatvorte predný kryt.
Dotykové tlačidlá nie sú citlivé	Nestláčajte dotykové tlačidlo z prednej strany spotrebiča.	Stlačte spodnú časť symbolu dotykového tlačidla z prednej strany prístroja.

9 Vyskakovacie upozornenie

<p>Porucha </p>  <p>Voda je prázdna</p> <p>Naplňte nádržku na vodu.</p>	<p>Pred naplnením nádrže skontrolujte, či je úplne zasunutá. Po potvrdení pokračujte v plnení nádrže.</p>	<p>Výstraha </p>  <p>Odstňte vodný kameň</p> <p>Navrhuje sa odstrániť vodný kameň zo zariadenia.</p>	<p>Odporúča sa program na odstránenie vodného kameňa. Postupujte podľa pokynov na obrazovke. Ignorovanie tohto vyskakovacieho okna môže ohroziť stav spotrebiča.</p>
<p>Porucha </p>  <p>Nie je káva</p> <p>Naplňte nádobu na zrnkovú kávu alebo použite možnosť mletej kávy.</p>	<p>Na obrazovke vyberte správny typ kávy (zrnková alebo mletá) a potom naplňte nádobu alebo šachtu podľa potreby.</p>	<p>Porucha</p>  <p>Generálna porucha</p> <p>Predné dvere sú otvorené.</p>	<p>Predné dvere sú otvorené. Uistite sa, že sú bezpečne uzavreté.</p>
<p>Porucha</p>  <p>Nádoba na zvyšky je plná</p> <p>Vyprázdňte nádobu na zvyšky kávy.</p>	<p>Po vypití niekoľkých šálok nápoja sa zobrazí vyskakovacie upozornenie. Vyprázdnite nádobu na zvyšky.</p>	<p>Porucha</p>  <p>Generálna porucha</p> <p>Varná jednotka nie je na svojom mieste. Umiestnite komponenty na ich miesta.</p>	<p>Presunutá varná jednotka. Znovu vložte varnú jednotku na jej miesto.</p>
<p>Porucha </p>  <p>Chýba pohár na mlieko</p> <p>Umiestnite komponent na jeho miesto.</p>	<p>Chýbajúci pohár na mlieko počas prípravy nápoja spustí vyskakovacie okno. Vložte pohár na mlieko.</p>	<p>Porucha </p>  <p>Nádrž na vodu Zle umiestnené</p> <p>Uistite sa, že nádržka na vodu je správne umiestnená.</p>	<p>Uistite sa, že nádržka na vodu je správne umiestnená.</p>

Prvo pročitajte ovo uputstvo za upotrebu!

Poštovani kupci,

Zahvaljujemo vam na odabiru ovog proizvoda kompanije Beko. Nadamo se da ćete dobiti najbolje rezultate od svog proizvoda koji je proizveden vrlo kvalitetnom i najmodernijom tehnologijom. Pažljivo pročitajte ovaj kompletan korisnički priručnik i sve ostale priložene dokumente pre korišćenja proizvoda i sačuvajte ga kao referencu za buduću upotrebu. Ako ovaj aparat predate trećem licu, priložite i ovo uputstvo za upotrebu. Sledite sva upozorenja i informacije u korisničkom priručniku.

Objašnjenje simbola

Sledeći simboli se koriste u različitim odeljcima ovog priručnika:



Važne informacije ili korisni saveti o korišćenju.



OPASNOST: Ovo upozorenje na opasne situacije po život i imovinu.



UPOZORENJE: Ovo upozorenje ukazuje na potencijalno opasne situacije.



OPREZ: Ovo upozorenje ukazuje na mogućnost materijalne štete.



Materijali su pogodni za kontakt sa hranom

1 Važna uputstva za bezbednost i zaštitu životne sredine

Ovaj odeljak sadrži bezbednosna uputstva koja će pomoći u pružanju zaštite od ličnih povreda i rizika od materijalnog gubitka. Nepoštovanje ovih uputstava poništava garanciju.

1.1 Opasnost od električne energije

Električna energija opasna po život!

Kontakt sa ogoljenim žicama ili komponentama može dovesti do ozbiljnih povreda pa čak i smrti!

Pridržavajte se sledećih mera predostrožnosti kako biste izbegli strujne udare:

- Ne koristite uređaj ako je kabl za napajanje ili sam uređaj oštećen. Obratite se ovlašćenom servisu.
- Ne otvarajte kućište aparata za kafu. Opasnost od strujnog udara ako se direktno dodiruju priključci i/ili se promeni elektro i mehanička konfiguracija.
- Pre čišćenja posude za kafu u zrnju, isključite uređaj iz električne utičnice. Opasnost od okretanja mlina za kafu u zrnju!

1.2 Opasnost od opekotina ili opekline

Delovi aparata za kafu mogu postati veoma vrući tokom rada! Izlivena pića i ispuštena para su veoma vrući!

Pridržavajte se sledećih mera predostrožnosti kako biste vi i/ili drugi izbegli opekotine ili opekline:

- Ne dodirujte metalne levke ni na jednom od dva izlaza za točenje kafe.
- Izbegavajte direktan kontakt kože sa izlazećom parom ili vrućom vodom za ispiranje, čišćenje i uklanjanje kamenca.

1 Važna uputstva za bezbednost i zaštitu životne sredine

1.3 Osnovne mere predostrožnosti

Pridržavajte se sledećih mera predostrožnosti kako biste osigurali bezbedno rukovanje aparatom za kafu:

- Nikada se ne igrajte sa ambalažnim materijalom. Postoji opasnost od povreda. Svu ambalažu držite van domašaja dece.
- Pre upotrebe pregledajte da li aparat za kafu ima vidljivih oštećenja. Ne koristite oštećeni aparat za kafu. Obratite se ovlašćenom servisu.
- Ako je priključni kabl oštećen, zamenu istog treba da obavi isključivo agent servisa koji je preporučio proizvođač, kako bi se sprečila bilo kakva opasnost! Kontaktirajte proizvođača ili njegovu službu za korisnike.
- Popravke aparata za kafu mora da vrši samo ovlašćeno stručno lice ili predstavnik servisne službe za korisnike. Popravke koje izvrše nekvalifikovane osobe mogu dovesti do znatne opasnosti po korisnika. Takve aktivnosti će, takođe, poništiti garanciju.
- Popravke aparata za kafu tokom garantnog perioda mogu obavljati samo servisni centri koje je ovlastio proizvođač, u suprotnom garancija će postati nevažeća u slučaju naknadnih oštećenja.
- Neispravni delovi se mogu zameniti samo originalnim rezervnim delovima. Samo originalni rezervni delovi garantuju da su bezbednosni uslovi ispunjeni.
- Ovaj uređaj mogu koristiti deca starija od 8 godina i više ako su pod nadzorom ili su im data uputstva o bezbednoj upotrebi uređaja i ako razumeju opasnosti koje su uključene. Čišćenje i održavanje od strane korisnika ne bi trebalo da obavljaju deca osim ako su starija od 8 godina i ako su pod nadzorom. Držite aparat i kabl van dohvata dece mlađe od 8 godina.
- Uređaje mogu da koriste svi sa nepotpuno razvijenim telesnim, čulnim ili mentalnim sposobnostima, kao i osobe koje nemaju dovoljno potrebnog iskustva i znanja sve dok su pod nadzorom ili im se daju uputstva u pogledu bezbedne upotrebe i dok shvataju rizike koji su obuhvaćeni upotrebom proizvoda.

1 Važna uputstva za bezbednost i zaštitu životne sredine

- Deca ne smeju da se igraju uređajem
- Čišćenje i korisničko održavanje ne smeju da obavljaju deca bez nadzora.
- Ovaj uređaj je predviđen za upotrebu u domaćinstvu i sličnim prostorima kao što su:
 - kuhinje za zaposlene u prodavnicama, kancelarijama i drugim radnim okruženjima,
 - kuće na farmama,
 - od strane klijenata u hotelima i ostalim stambenim okruženjima,
 - objekti koji nude noćenje i doručak.
- Zaštitite aparat za kafu od uticaja vremenskih prilika kao što su kiša, mraz i direktna sunčeva svetlost. Ne koristite aparat za kafu napolju.
- Nikada ne uranjajte aparat za kafu, kabl za napajanje ili utikač u vodu ili druge tečnosti.
- Ne perite aparat za kafu ili pribor u mašini za pranje suđa.
- Ne sipajte druge tečnosti osim vode i ne stavljajte prehrambene proizvode u posudu za vodu.
- Nemojte puniti rezervoar za vodu preko oznake za maksimum.
- Aparat koristite isključivo kada su podešeni odeljak za otpad, posuda za kapanje i rešetka na koju se postavlja šoljice.
- Ne povlačite kabl da biste izvadili utikač iz utičnice i ne dodirujte mokrim rukama.
- Ne držite aparat za kafu povlačenjem za kabl za napajanje.
- Držite aparat i kabl van dohvata dece od 8 godina i mlađe.
- Aparat se može koristiti samo za pripremu kafe.
- Deca treba da budu pod nadzorom kako bi se osiguralo da se ne igraju sa uređajem.
- Isključite aparat sa napajanja pre svakog čišćenja i kada aparat ne koristite.
- Postavite aparat na način da utikač bude uvijek dostupan.

1 Važna uputstva za bezbednost i zaštitu životne sredine

- Aparat uvek koristite na stabilnoj, ravnoj, čistoj, suvoj i neklizavoj površini.
- Aparat nije ugradni aparat za kafu i nije predviđen za upotrebu u kuhinjskim elementima. Aparat za kafu se ne sme stavljati u kuhinjski element tokom korišćenja.
- Ne pritiskajte i ni savijajte kabl za napajanje i ne povlačite ga po ostrim ivicama kako se kabl za napajanje ne bi oštetiо. Držite kabl za napajanje dalje od vrućih površina i izvora plamena.
- Obezbedite da vaše mrežno napajanje strujom bude u skladu sa informacijama na pločici na uređaju.
- Uređaj koristite samo sa uzemljenom utičnicom.
- Nemojte koristiti aparat s produžnim kablom.
- Ne dodirujte aparat ni utikač uređaja vlažnim ili mokrim rukama dok je aparat priključen na napajanje električnom energijom.
- OPREZ: Kako bi se izbegla opasnost zbog nenamernog resetovanja termičkog isključivanja, ovaj uređaj se ne sme napajati preko spoljnog prekidača, kao što je tajmer, niti biti povezan na strujno kolo koje se redovno uključuje i isključuje od strane preduzeća za snabdevanje električnom energijom.
- Upozorenje: vodite računa da ne prosipate sadržaj na priključak.
- Nemojte nepropisno koristiti uređaj da biste izbegli potencijalne povrede.
- Ako dođe do oštećenja kabla za napajanje, mora ga zameniti proizvođač ili njegov predstavnik ili slična kvalifikovana osoba da bi se izbegla opasnost.
- Čišćenje: Nemojte koristiti gruba, abrazivna sredstva za čišćenje. Pogledajte detaljna uputstva za čišćenje od 6.1 do 6.4.
- Površina grejača je podložna preostaloj toploti nakon upotrebe.

1 Važna uputstva za bezbednost i zaštitu životne sredine

1.4 Predviđena upotreba

Potpuno automatski aparat za kafu marke Beko namenjen je za upotrebu u domaćinstvima i sličnim prostorima, na primer, u kuhinjama za zaposlene, prodavnicama, kancelarijama i sličnim prostorijama ili od strane kupaca u objektima koji nude noćenje i doručak, hotelima, motelima i drugim vrstama smeštaja. Ovaj aparat za kafu nije namenjen za komercijalnu upotrebu. Aparat je namenjen samo za pripremu kafe i grejanje mleka i vode. Bilo koja druga upotreba osim ranije navedene smatra se nepravilnom upotrebom.

Opasnost od nepravilne upotrebe!

Ako se aparat za kafu ne koristi za predviđenu svrhu, može postati izvor opasnosti.



- Stoga se aparat za kafu sme koristiti samo prema predviđenoj nameni.
- Pridržavajte se postupaka opisanih u ovom uputstvu za korišćenje.

Nikakvi zahtevi za bilo kakvu odštetu neće biti prihvaćeni usled oštećenja ili povreda nastalih upotrebom aparata za kafu za svrhe drugačije od njegove predviđene upotrebe.

Rizik će obavezno snositi isključivo vlasnik aparata.

1 Važna uputstva za bezbednost i zaštitu životne sredine

1.5 Ograničenje odgovornosti

Sve tehničke informacije, podaci i uputstva o ugradnji, radu i održavanju aparata za kafu sadržani u ovim uputstvima za upotrebu predstavljaju aktuelno stanje u trenutku štampanja i zasnovana su na najboljem mogućem znanju stečenom iskustvom i znanjem.

Nikakve zahteve za odštetu/potraživanja nije moguće podneti po osnovu informacija, ilustracija i opisa u ovom korisničkom uputstvu.

Proizvođač ne preuzima nikakvu odgovornost za oštećenja ili povrede nastale usled nepostupanja u skladu sa korisničkim uputstvom, upotrebe proizvoda za svrhe za koje nije predviđen, neprofesionalne popravke, neovlašćene modifikacije ili korišćenja rezervnih delova koji nisu odobreni.

1.6 Usaglašenost sa WEEE direktivom i odlaganje otpada:

Ovaj proizvod je usaglašen sa WEEE direktivom Evropske unije (2012/19/EU). Ovaj proizvod nosi klasifikacijski simbol za otpadnu električnu i elektronsku opremu (WEEE).

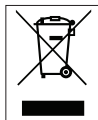

Ovaj simbol označava da se ovaj proizvod ne sme odlagati zajedno s ostalim kućnim otpadom na kraju njegovog radnog veka. Korišćeni aparat mora se vratiti na službeno mesto za sakupljanje za recikliranje električnih i elektronskih uređaja. Da biste pronašli ova mesta za sakupljanje, obratite se lokalnom nadležnom telu ili prodavcu gde je proizvod kupljen.

Svako domaćinstvo ima važnu ulogu u vraćanju i recikliranju starih uređaja. Odgovarajuće odlaganje korišćenog uređaja pomaže u sprečavanju potencijalnih negativnih posledica po životnu sredinu i zdravlje ljudi.

1 Važna uputstva za bezbednost i zaštitu životne sredine

1.7 Usaglašenost sa RoHS direktivom

Proizvod koji ste kupili u saglasnosti je sa RoHS Direktivom Evropske unije (2011/65/EU). On ne sadrži štetne i zabranjene materijale navedene u Direktivi.

1.8 Informacije o pakovanju



Ambalažni materijali ovog proizvoda su napravljeni od materijala koji mogu da se recikliraju u skladu sa nacionalnim propisima o zaštiti životne sredine. Ne bacajte materijal pakovanja zajedno sa kućnim ili drugim otpadom. Odnosite ih do sabirnih centara za ambalažu koji su određeni od strane lokalnih vlasti.

2 Vaša potpuno automatska mašina za Espresso

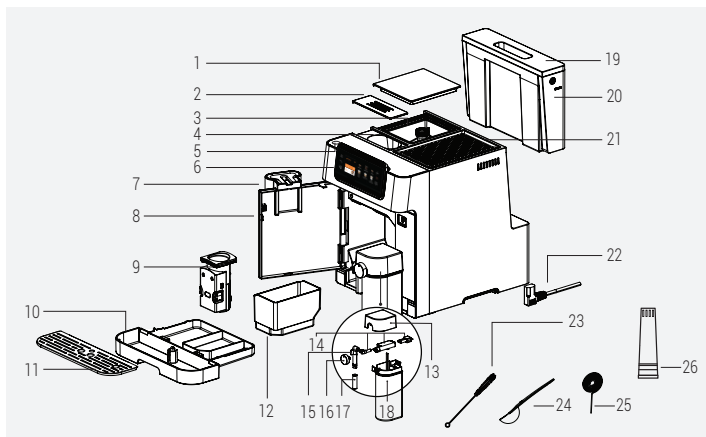

1. Poklopac posude za kafu u zrnu
2. Poklopac otvora za mlevenu kafu
3. Posuda za kafu u zrnu
4. Otvor za mlevenu kafu
5. Taster za uključivanje/isključivanje
6. Digitalna kontrolna tabla
7. Podesiva točilica za kafu
8. Prednji poklopac
9. Jedinica za kuvanje
10. Posuda za kapanje
11. Posuda za šoljice
12. Posuda za talog (preostale) kafe
13. Poklopac posude za mleko

14. Delovi sklopa posude za mleko
15. Unutrašnji deo mlaznice za posude mleko
16. Dugme za podešavanje mlečne pene
17. Mlaznica posude za mleko
18. Posude za mleko
19. Poklopac posude za vodu
20. Posuda za vodu
21. Držač šolje
22. Kabel za napajanje
23. Četkica za čišćenje
24. Kašika za mlevenu kafu
25. Igla za čišćenje
26. Filter za vodu

2 Vaša potpuno automatska mašina za Espresso

Kontrolna tabla

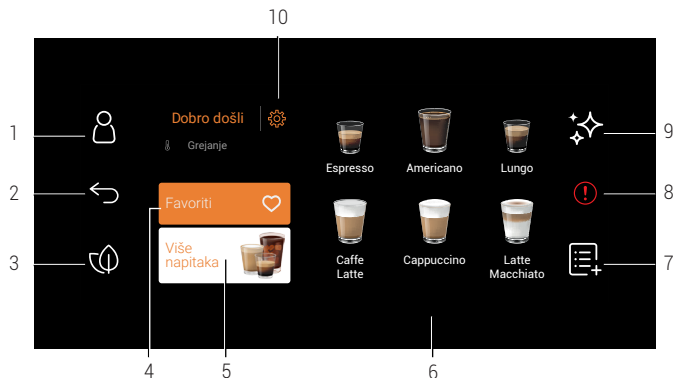

1		Profilna sekcija
2		Koristi se za povratak na prethodni ekran
3		Koristi se za prebacivanje u Eco režim rada
4		Omiljena sekcija
5		Više sekcija pića
6		Popularna pića za brzi pristup
7		Dodaj sekciju
8		Opšta greška
9		Sekcija za čišćenje
10		Podešavanja

Potpuno automatska espresso mašina sa integrisanom šoljicom za mleko i TFT ekranom osetljivim na dodir / Uputstvo za upotrebu

2 Vaša potpuno automatska mašina za Espresso

Tehnički podaci

Napajanje:

220-240 V~, 50-60 Hz

Snaga: 1350 W

Pravo na tehničke i dizajnerske promene je zadržano.

Sve iskazane vrednosti na proizvodu i na odštampanim prospektima dobijene su nakon laboratorijskih merenja koja su izvršena u skladu sa srodnim standardima. Ove vrednosti mogu da se razlikuju u zavisnosti od korišćenja i ambijentalnih uslova.

Izjava o usklađenosti za CE

Arçelik A.Ş. ovim izjavljuje da je ovaj uređaj usklađen sa Direktivom 2014/53/EU. Kompletan tekst EU deklaracije o usklađenosti dostupan je na sledećoj internet adresi: – Proizvodi, sa : beko.com

Dimenzije proizvoda:

27,5 cm (Širina) x 35,9 cm (Visina)
x 41,2 cm (Dubina)

Težina: 9,68±0,5kg

Dužina kabela: 95±5 cm

Težina mlevene kafe (režim za zrno)

Mekano: 7+-2g

Standardno: 9±2g

Intenzivno pranje: 11±2g

Zapremina posude za kapanje: Do 0,5 L

Zapremina posude za (preostalu) mlevenu kafu: do 10 šoljica

Kapacitet posude/rezervoara za mleko: do 0,6 l

Kapacitet posude za vodu: 2.0±5%L

Zapremina posude za kafu u zrnu: 250±5%g

Mašina – vreme zagrevanja: <50s

Frekvencijski opseg za Wi-Fi 2.4G: 2412-2472 MHz

Podržane veze: WLAN IEEE 802.11 b/g/n bežični

2,4G WiFi maksimalna izlazna snaga radiofrekvencije: 20 dBm

Informacije o izloženosti radiofrekvencijama: 2.4G Najviše Wi-Fi od:

2 Vaša potpuno automatska mašina za Espresso

Tabla količine napitka

Napitak	Zadata količina kafe	Programabilna količina	Zadata količina mleka	Programabilna količina mleka
Espresso	30 ml	25 - 45 ml	N.A.	N.A.
Doppio	30 ml + 30 ml	50 - 90 ml	N.A.	N.A.
Ristretto	20 ml	10 - 30 ml	N.A.	N.A.
Lungo	60 ml	50 - 90 ml	N.A.	N.A.
Americano	140 ml	80 - 160 ml	N.A.	N.A.
Espresso Macchiato	30 ml	25 - 45 ml	10 ml	10 - 50 ml
Bela	60 ml	50 - 90 ml	60 ml	40 - 80 ml
Cortado	60 ml	50 - 90 ml	60 ml	40 - 80 ml
Caffe Latte	60 ml	50 - 90 ml	190 ml	160 - 200 ml
Ristretto Bianco	40 ml	20 - 60 ml	110 ml	90 - 130 ml
Cappuccino	30 ml	25 - 45 ml	150 ml	130 - 170 ml
Latte Macchiato	30 ml	25 - 45 ml	220 ml	200 - 240 ml
Putna šolja	280 ml	200 - 320 ml	N.A.	N.A.
Iced Americano	30 ml + U.I.	25 - 45 ml	N.A.	N.A.
Iced Latte	30 ml	25 - 45 ml	U.I.	U.I.
Hladni napitak	160 ml	x1 lli x2	N.A.	N.A.

*N.A. Nije primenljivo

*U.I. Unos korisnika

3 Priprema - Instalacija

3.1 Instalacija

- Uklonite sve zaštitne folije, nalepnice i bilo koji drugi materijal za pakovanje sa aparata.
- Ako uočite bilo kakve tragove kafe u mlincu, to je rezultat testiranja urađenih za postavljanje uređaja pre prodaje.
- Kada prvi put koristite aparat, važno je da sve delove koji dodiruju vodu ili mleko - kao što su bokal za mleko, posuda za kapanje i spremnik za vodu - isperite toplom vodom. Za čišćenje posuda za mleko, korišćenje mašine za pranje sudova je naš predloženi metod.

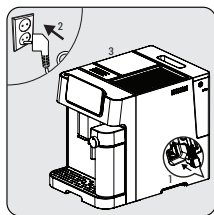

Priključite aparat na električnu mrežu. Pritisnite zastavicu koja odgovara željenom jeziku i potvrdite izbor pritiskom na "Gotovo".

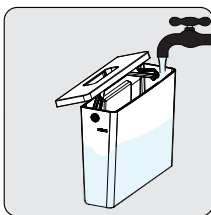

Uklonite rezervoar za vodu i napunite svežom vodom do linije MAX, a zatim vratite rezervoar.

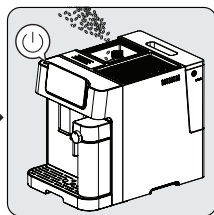

Napunite posudu za zrna. Pritisnite dugme za uključivanje/isključivanje da uključite aparat.



Da biste sprečili prelivanje vode iz posude za vodu, nemojte dodavati vodu direktno u aparat koristeći drugu posudu.

3 Priprema - Instalacija



- Nikada nemojte puniti posudu za vodu toplom ili vrućom vodom, gaziranom vodom ili bilo kojom drugom tečnošću koja može oštetiti posudu za vodu i aparat.
- Kada se pojavi iskačući prozor **Pražnjenje vode (Water Empty)**, rezervoar za vodu je na niskom nivou i potrebno ga je napuniti.

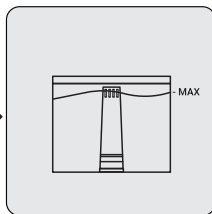
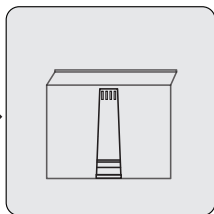
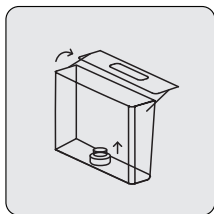

Da biste koristili filter za vodu, uklonite filter koji je umetnut u rezervoar za vodu i umesto njega umetnite filter za vodu kao što je prikazano.

4 Rad

4.1 Podešavanje mlevenja

Možete podesiti krupnoću mlevenja okretanjem dugmeta za podešavanje na posudi za kafu u zrnju:

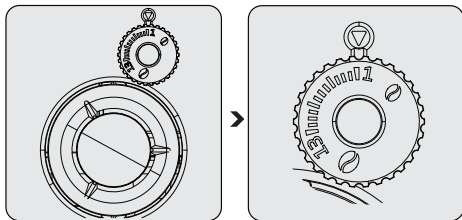

Nikada nemojte vršiti podešavanje mlevenja kada mlin ne radi. To može oštetiti mlin.



Linije na dugmetu za podešavanje ukazuju na nivo usitljenosti kafe nakon mlevenja. Veći broj znači krupnije mlevenje.

4.2 Punjenje posuda za kafu u zrnju



- Kada se spremnik zrna isprazni pojavi se iskaćući prozor, a uređaj treba napuniti zrnima kafe.
- Čuvanje zrna kafe u originalnom vakuum pakovanju je bolje da bi se obezbedila dugotrajnija svežina. Nemojte koristiti posudu za kafu u zrnju za skladištenje radi boljih rezultata.

4 Rad

4.3 Korišćenje posude za mlevenu kafu

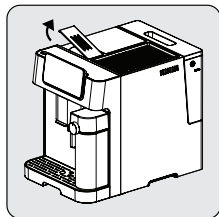

Uklonite poklopac otvora za mlevenu kafu.

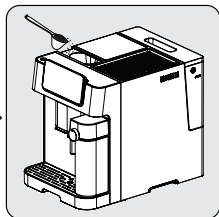

Polako stavite mlevenu kafu u otvor za mlevenu kafu.

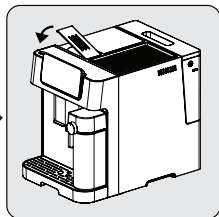

Vratite poklopac otvora.



Otvor za mlevenu kafu nije jedinica za skladištenje, ona nudi jednokratnu upotrebu (maks. 13g). Dodatak merne kašike može se koristiti za predloženu količinu mlevene kafe.



- Da biste koristili prethodno mlevenu kafu, pomerite klizač "Jačina kafe" na najniži nivo dok se ikona  ne aktivira.
- Držite mlevenu kafu za espresso u hermetički zatvorenoj posudi i na hladnom i suvom mestu kako biste sačuvali njenu aromu. Mlevenu kafu ne treba držati dugo vremena jer će se ukus promeniti.
- Treba koristiti espresso mlevenu kafu.

4 Rad

4.4 Korišćenje držača za šolje

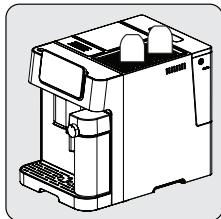

Šolje treba postaviti naopako kako bi se osiguralo da unutrašnja površina ostane topla i čista (Ova funkcija koristi unutrašnju toplotu mašine i radi u uzastopnoj upotrebi uređaja).

4 Rad

4.5 Pravljenje kafe

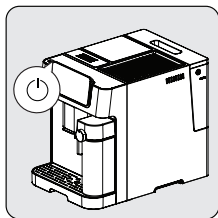

Uključite aparat pritiskom na dugme za uključivanje/isključivanje. Aparat se uključuje, počinje prethodno zagrevanje i automatsko čišćenje. Spreman je za upotrebu u režimu mirovanja u kojem su sve ikone upaljene.



Postavite šolju ispod točilice za kafu i podesite visinu točilice tako da odgovara šolji.

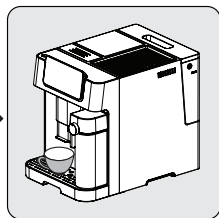

Odaberite svoju kafu pritiskanjem dugmeta i lampica za šoljicu će se upaliti, pokazujući da aparat priprema šoljicu kafe. Kada se aparat vrati u stanje pripravnosti, kafa je spremna za posluživanje.

4 Rad

4.5.1 Priprema kafe sa mlekom

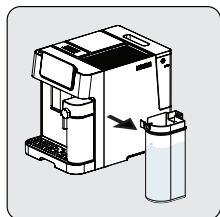

Držite šolju za mleko jednom rukom. Skinite poklopac šolje za mleko. Dodajte mleko u posudu/rezervoar za mleko. Količina mleka ne bi trebala da prelazi maksimalni nivo. Preporučena temperatura za mleko je 4-8 °C (~ 40-46 °F). Zatvorite poklopac šolje za mleko.

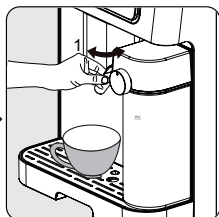

Pričvrstite šolju za mleko na aparat, ona mora da škljocne na svoje mesto. Uverite se da šolja za mleko pravilno stoji. Podesite ugao mlaznice posude/rezervoara za mleko preko šolje. Podesite gustinu mlečne pene pomoću dugmeta za podešavanje mlečne pene prema vašim željama.

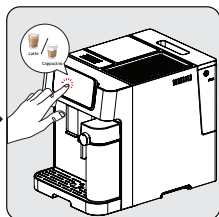

Odaberite željenu kafu sa mlekom sa ekrana i upaljač za šoljice će se uključiti pokazujući da uređaj priprema šoljicu kafe. Kada se aparat vrati u stanje pripravnosti, kafa je spremna za posluživanje.

i

- Da bi vaša espresso kafa zadržala optimalnu temperaturu, preporučujemo vam da prethodno zagrejte šoljice.
- Pored kafe koju koristite, savršenu espresso kafu ćete dobiti upotrebom sveže hladne vode bez hlora, mirisa i drugih nečistoća.

i

Ovaj aparat omogućava korisniku da podesi odnos pene okretanjem dugmeta sa Max na Min kako biste dobili željenu penu. Predloženo podešavanje možete pogledati pritiskom na dugme (i) na ekranu.

4 Rad

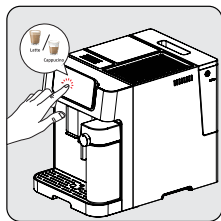

Pritisnite dugme željene kafe. Tada će se čuti jedan zvučni signal. Odabrano dugme za napitke će početi da trepće i priprema se pokreće.



Pumpa će raditi isprekidano kada mlečna pena počne ulazi u vašu šolju. Nakon što je mlečna pena spremna, aparat automatski počinje kuvati kafu.

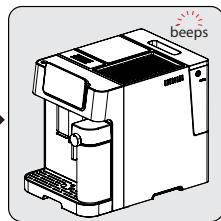

Kada aparat jednom zapišti, napitak je spreman. Uživajte!
- Aparat će se vratiti u mod mirovanja.



Uvek vodite računa da je šolja za mleko pravilno postavljena. Ako nije dobro postavljen; mlečni napici neće biti dostupni. Zujalica će aktivirati 3 zvučna signala kako bi to označila.



Uklanjanje šolje za mleko nema uticaja na unapred podešene crne kafe, oni se i dalje mogu koristiti.

4 Rad

4.6 Otkazivanje

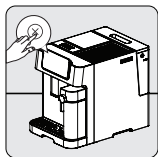

Pritisnite  za otkazivanje.



Pritiskom na dugme za uključivanje/isključivanje uređaj se 2 puta prisilno isključuje.

5 Čišćenje

5.1 Čišćenje aparata

1. Isključite kabl za napajanje iz utičnice.
2. Izlijte sve ostatke vode/kafe unutar posude za kapanje i posude za ostatke kafe.
3. Vlažnom krpom ili sredstvom za čišćenje koje ne pravi ogrebotine očistite mrlje od vode sa aparata.



Nikada ne koristite abrazivna sredstva, sirće ili sredstva za uklanjanje kamenca koja nisu priložena za čišćenje aparata.

Pravovremeno čišćenje i održavanje aparata je veoma važno za produženje njegovog veka trajanja.

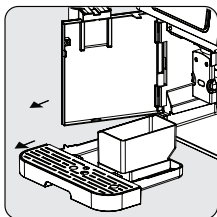

Otvorite prednji poklopac. Uklonite posudu za kapanje i posudu za ostatke kafe.

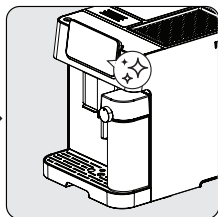

Pritisnite ikonu ' i kliknite na tekst da pokrenete funkciju 'Čišćenje šolje za mleko' sa ekrana.

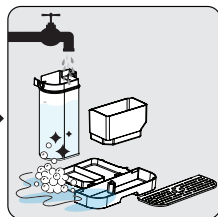

Ispraznite posudu za preostali deo kafe i tacnu za kapanje. Operite posudu za ostatke kafe, posudu za kapanje i šolju za mleko toplom tekućom vodom i koristite iglu ili čekinje četke ako je potrebno u bilo kom delu za čišćenje. Osušite ih nakon toga.

5 Čišćenje



Kada se na ekranu pojavi simbol , pratite uputstva na ekranu. Ova greška će se pojaviti na ekranu nakon svakih 10 prženja kafe.

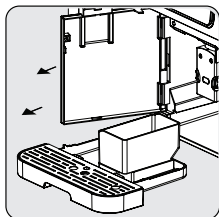

Držite podesivu točilicu za kafu i polako povucite unazad da biste otvorili prednji poklopac.

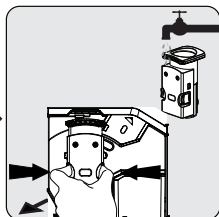

Uklonite jedinicu za kuvanje. Operite vodom i osušite nakon toga.

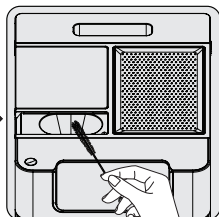

Očistite izlaznu liniju za kafu četkom.

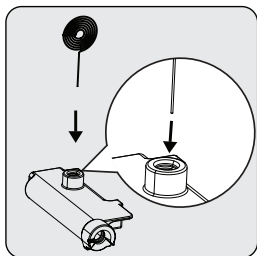

Koristite iglu za čišćenje (18) da očistite unutrašnjost ulaza za penu za mleko.

5 Čišćenje



- Posudu za kapanje treba isprazniti kada se vidi plutajući indikator.
- Levak za kafu u prahu treba očistiti nakon svake upotrebe četkicom za čišćenje.

5.2 Funkcije čišćenja



Kada pritisnete "❄️", možete lako pristupiti 5 različitih funkcija čišćenja: Automatsko čišćenje, ispiranje, uklanjanje kamenca, čišćenje šolje za mleko, pražnjenje vode, sve je vidljivo na vašem ekranu.

5.2.1 Funkcija automatskog čišćenja



Vaš aparat se automatski čisti pre i posle svakog kuvanja. Da biste deaktivirali funkciju automatskog čišćenja, prebacite se na ikonu "0" na ekranu.

5 Čišćenje

i Preporučujemo vam da aktivno koristite režim automatskog čišćenja da bi aparat adekvatno koristio.

Da jednom otkazete automatsko čišćenje;

Pritisnite dugme za uključivanje/isključivanje dok se mašina uključuje ili isključuje da biste zaobišli ovu funkciju.

5.2.2 Funkcija ispiranja



i Ova funkcija je za brzo čišćenje vodom. Pratite korake sa ekrana.



- Voda koja izlazi iz mlaznice za kafu je vruća i skuplja se u tasu za kapanje ispod. Izbegavajte kontakt dok voda iz nje prska okolo.
- Ako aparat nije korišćen duže vreme, preporučuje se korišćenje ove funkcije.

i Korišćenje ove funkcije pre pripreme kafe takođe će obezbediti topliju kafu.

5 Čišćenje

5.2.3 Funkcija uklanjanja kamenca

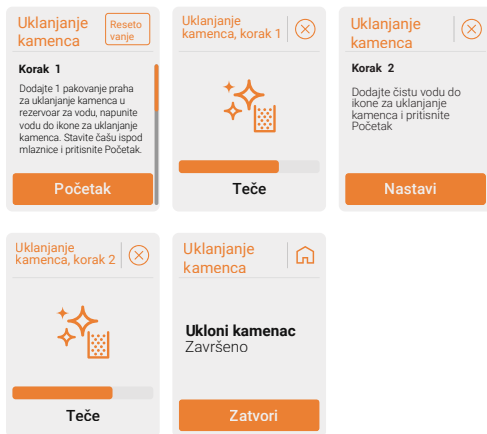

Preporučuje se uklanjanje kamenca kako bi se održalo najbolje stanje uređaja. Pratite korake sa ekrana.



- Uklanjanje kamenca je potrebno nakon unapred definisanog ciklusa kuvanja.
- Nemojte koristiti sirće ili druga sredstva za čišćenje za samočišćenje ovog aparata. Ostala sredstva za čišćenje mogu oštetiti aparat.
- Kožu/telo nemojte izlagati vrućoj vodi.



Resetovanje statusa upozorenja o uklanjanju kamenca se ne preporučuje za održavanje najboljeg stanja uređaja.

5 Čišćenje

5.2.4 Čišćenje posude za mleko

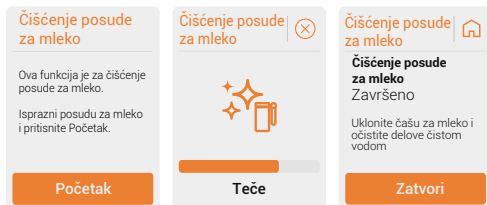

Ova funkcija je za čišćenje posude za mleko. Pratite korake sa ekrana.



Ovu funkciju treba koristiti nakon svake operacije vezane za mleko.

5 Čišćenje

5.2.5 Pražnjenje vode

<p>Pražnjenje vode</p> <p>Korak 1 Ova funkcija služi za uklanjanje sve vode unutar aparata. Stavite čašu ispod mlaznice i pritisnite Početak.</p> <p>Početak</p>	<p>Pražnjenje vode</p> <p>Korak 2 Uklonite rezervoar za vodu. Kada se rezervoar za vodu ukloni, funkcija će se automatski pokrenuti.</p>	<p>Pražnjenje vode</p> <p>Teče</p>	<p>Pražnjenje vode</p> <p>Pražnjenje vode Završeno</p> <p>Zatvori</p>
---	--	--	--



Ova funkcija služi za uklanjanje sve vode unutar aparata. Pratite korake sa ekrana.



Kada se uređaj ponovo koristi po prvi put nakon što se koristi funkcija pražnjenja sistema, pritisnite dugme za mleko dok voda ne izađe iz točilice.

6 Podešavanje kontrolne ploče

6.1 Funkcija profila

6.1.1 Odabir profila

Ovu funkciju možete koristiti za spremanje podešavanja napitka i favorita za svaki profil posebno. (narandžasta-ljubičasta-plavo-zelena i gost)



Uređaj će se pokrenuti u profil gosta pri prvoj upotrebi.



Nazivi profila mogu se podesiti iz mobilne aplikacije. Proverite APP UM za detalje.

6.1.2 Podešavanja profila

Uređaj će zapamtiti poslednji odabrani profil i odabrati ga pri sledećem pokretanju. (uključujući goste)

Svaki profil ima drugu boju za razlikovanje.



Za resetovanje podešavanja napitaka ili profila pritisnite „Reset“.

6.2 Odabir režima rada

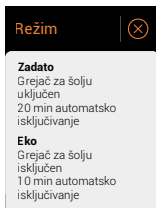

6 Podešavanje kontrolne ploče



Kada je odabran Eco režim. LED za odabir režima rada  će postati zelena.

6.3 Podešavanja napitka

6.3.1 Dodavanje favorita i uklanjanje favorita

Za omiljeno piće pritisnite ikonu "♥".

Da uklonite piće iz omiljenih, pritisnite ikonu "♥".



Možete imati četiri omiljena pića.

6.3.2 Prilagođavanje napitka



Za prilagođavanje napitka - jačine kafe, temperature kuvanja, količine vode i mleka - pritisnite ikonu "☺".

6 Podešavanje kontrolne ploče

6.3.3 Dodavanje



Pritisnite ikonu "☰+".

Espresso doza

Da biste svom napitku dodali standardnu šoljicu espresa, pritisnite "Espresso Shot" na ekranu. Pratite korake sa ekrana.

Dozator za vodu

Za ispuštanje tople vode, pritisnite "Hot Water" na ekranu.

Pena za mleko

Da dodate mleko, pritisnite "Milk Froth" na ekranu. Nakon te funkcije predlažemo čišćenje posude za mleko.



Pogledajte odeljak 5.6 Čišćenje posude za mleko.

7 Korisnička podešavanja

Jezik

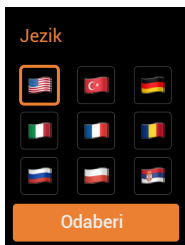

Da promenite jezik, idite na Podešavanja > Jezik i odaberite zastavicu odgovarajućeg jezika.

Zvuk

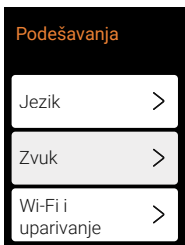

7 Korisnička podešavanja

Wi-Fi i uparivanje

Wi-Fi i uparivanje



Preuzmite **Home Direct**
i počnite postavljati
uparivanje

Početak

Da biste preuzeli HomeDirect, skenirajte QR kod i sledite potrebne korake. (Pogledajte vodič za aplikaciju.)

Automatsko isključivanje

Tajmer za automatsko isključivanje 1/2

10 Minuta

20 Minuta

30 Minuta

Tajmer za automatsko isključivanje 2/2

1 Sata

2 Sata

3 Sata

Izaberite željeni vremenski interval (10 ili 20 ili 30 minuta, 1, 2 ili 3 sata).

7 Korisnička podešavanja

Tvrdoća vode

Pritisnite ikonu "i" i pratite korake.

Korak 1

Uronite mernu trakicu u šolju vode koja se planira koristiti u uređaju.



Korak 2

Pričekajte da se boja promeni.



Korak 3

Broj kvadrata koji menjaju boju pokazuje tvrdoću vode.



Uložak filtera za vodu

Pritisnite „Uložak filtera za vodu“ na ekranu i pratite korake.

Korak 1

Otpakujte filter za vodu i lagano protresite.



Korak 2

Uronite filter za vodu naopako u šolju napunjenu čistom vodom.



Korak 3

Sačekajte 10 minuta dok mehurići više ne izlaze.



7 Korisnička podešavanja

Korak 4

Izvadite rezervoar za vodu, a zatim uklonite mehanički filter iznutra povlačenjem prema gore.



Korak 5

Zatim umetnite i gurnite uložak filtera za vodu prema dole u donji otvor dok se ne može pomaknuti napred.



Korak 6

Napunite rezervoar za vodu čistom vodom do nivoa MAX. Vratite rezervoar za vodu na uređaj.

Pritisnite Nastavi da započnete ispiranje.



Nastavi

Podešavanje pred kuvanja

Podešavanje

0

1

Sačuvaj

Funkcija koja prethodi kuvanju vlaži kafu u kuvalu sa malom količinom vode pre potpune ekstrakcije. Tako se ekspanira talog kafe kako bi se stvorio veći pritisak u kuvalu, što pomaže da se izvuku sva ulja i dobije pun ukus zrna kafe.

Broj pripremljenih pića

"CaffeExperto V3" ima funkciju brojača proizvoda. Vodi evidenciju o tom koliko ste kafa skuvali otkako ste nabavili aparat. Ovo vam pomaže da vidite koliko ga koristite.

7 Korisnička podešavanja

Ažuriranje softvera

Ovaj proizvod ima funkciju daljinskog ažuriranja softvera za potencijalne nove dodatke. Uvek možete potražiti nove verzije softvera iz menija podešavanja. Proverite da li postoje ažuriranja u relevantnom odeljku, ako su dostupni, bićete preusmereni na odeljak „ažuriranje“.

i Pratite korake u vodiču „HomeDirect, kontrola zvuka i ažuriranje softvera“.

i Proverite da li je vaš telefon povezan sa uređajem i da li imate stabilnu vezu tokom ažuriranja. Ne isključujte uređaj dok je proces ažuriranja u toku.

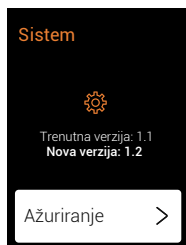

8 Rešavanje problema

Problem	Uzrok	Rešenje
Aparat ne radi.	Aparat nije priključen na električnu mrežu.	Uključite i pritisnite prekidač. Proverite kabl i utikač.
Nema odgovora ili je odložen nakon nekoliko pokušaja pritiskanja funkcijskog tastera na ploči	Aparat je pod elektromagnetnim smetnjama. Ploča je prijava.	Isključite aparat iz struje. Ponovo pokrenite nakon nekoliko minuta Očistite ploču priloženom krpom.
Kafa nije dovoljno topla.	Šoljice nisu prethodno zagrejane. Jedinica za kuvanje je previše hladna.	Postavite šolju na grejač za šolje nadole ili je isperite toplom vodom. Vodite računa da voda u posudi za vodu nije previše hladna.
Kafa ne izlazi iz točilice za kafu.	Funkcija pražnjenja sistema je možda prethodno upotrebljena. Točilica za kafu možda nije očišćena i blokirana je ostacima kafe.	Pritisnite dugme za čišćenje dok voda ne izađe iz točilice. Očistite točilicu za kafu.
Prva šoljica kafe je lošeg kvaliteta.	Prvo pokretanje mlina ne sipa dovoljnu količinu kafe u jedinicu za kuvanje.	Prospite kafu. Sledeće šolje biće bolje.
Posuda za vodu je uklonjena / nivo vode je veoma nizak u posudi za vodu, ali nema upozorenja "💧".	Područje blizu priključka posude za vodu je možda mokro.	Obrišite vodu oko priključka posude za vodu.

8 Rešavanje problema

Problem	Uzrok	Rešenje
Unutrašnji tas za kapanje je napunjen sa puno vode.	Mlevena kafa je suviše sitna, što sprečava izlazak vode.	Podesite nivo sitnoće kafe na krupnije za proces mlevenja.
Kafa se isporučuje presporo ili kap po kap.	Talog kafe je previše sitan, što sprečava da voda izađe.	Podesite nivo sitnoće kafe na krupnije za proces mlevenja.
Indikator treperi da bi poslao obaveštenje da nema dovoljno kafe u zrnju, ali ima je dosta u posudi.	Unutrašnji izlaz za talog kafe je blokiran.	Pratite korake opisane za čišćenje izlaza za talog kafe.
Kuvalo ili posudu za mlevenu kafu nije moguće ukloniti.	Aparat nije završio proces samočišćenja i bio je isključen.	Ponovo uključite mašinu i pustite je da završi proces automatskog čišćenja.
Aparat više ne obavlja ciklus ispiranja kada je uključen ili isključen.	Uzrok može biti nepravilno rukovanje prilikom servisiranja aparata.	<ol style="list-style-type: none">1. Kada je aparat u stanju mirovanja, otvorite prednji poklopac.2. Pritisnite i držite dugme za uključivanje/isključivanje dok ne čujete 2 zvučna signala.3. Zatvorite prednji poklopac.
Tasteri osetljivi na dodir ne reaguju.	Nepritiskanje dugmeta osetljivog na dodir sa prednje strane aparata.	Pritisnite donji deo simbola dugmeta osetljivog na dodir sa prednje strane aparata.

9 Iskačući prozor

<p>Greška </p>  <p>Nema vode Napunite rezervoar za vodu.</p>	<p>Pre punjenja spremnika proverite da li je do kraja umetnut. Nakon potvrde, nastavite sa punjenjem rezervoara.</p>	<p>Upozorenje </p>  <p>Ukloni kamenac Predlaže se uklanjanje kamenca sa uređaja.</p>	<p>Preporučuje se program za uklanjanje kamenca. Pratite uputstva na ekranu. Zanemarivanje ovog iskačućeg prozora može ugroziti stanje aparata.</p>
<p>Greška </p>  <p>Nema kafe Napunite posudu za zrna ili koristite opciju mlevene kafe.</p>	<p>Odaberite ispravnu vrstu kafe (zrna ili mlevena) na ekranu, a zatim napunite posudu ili žleb prema želji.</p>	<p>Greška</p>  <p>Opšta greška Prednja vratašca otvorena.</p>	<p>Prednja vrata otvorena. Uverite se da su sigurno zatvorena.</p>
<p>Greška</p>  <p>Puna posuda za ostatke Ispraznite posudu za ostatke kafe.</p>	<p>Nakon konzumiranja nekoliko šoljica napitka, pojavljuje se iskačuće obaveštenje. Ispraznite preostalu posudu.</p>	<p>Greška</p>  <p>Opšta greška Jedinica za kuvanje pomaknuta. Postavite komponente na njihova mesta.</p>	<p>Jedinica za kuvanje je premeštena. Ponovo umetnite jedinicu za kuvanje na njeno mesto.</p>
<p>Greška</p>  <p>Nedostaje posuda za mleko Postavite komponente na svoja mesta.</p>	<p>Nedostatak posuda za mleko tokom pripreme napitka pokreće iskačući prozor. Zamenite šolju za mleko.</p>	<p>Greška </p>  <p>Rezervoar za vodu Pogrešno postavljen Uverite se da je rezervoar za vodu ispravno postavljen.</p>	<p>Uverite se da je rezervoar za vodu ispravno postavljen.</p>

Leggere questo manuale d'uso prima dell'utilizzo!

Gentile Cliente,

Grazie per aver scelto un prodotto Beko. Ci auguriamo che ottenga i migliori risultati dal prodotto, che è stato fabbricato con standard di alta qualità e tecnologia all'avanguardia. La invitiamo a leggere attentamente questo manuale d'uso e tutti gli altri documenti forniti in dotazione prima di utilizzare il prodotto, e di conservarli come riferimento per uso futuro. Se si dovesse consegnare il prodotto a qualcun altro, fornisca anche il manuale d'uso. Osservare tutte le avvertenze e le informazioni contenute nel manuale d'uso.

Spiegazione dei simboli

I seguenti simboli sono utilizzati in diverse sezioni di questo manuale:



Informazioni importanti. Suggerimenti utili relativamente all'uso.



PERICOLO: Avvertenza per situazioni di pericolo in relazione alla vita e alla salute.



AVVERTENZA: Questo avvertimento indica situazioni potenzialmente pericolose.



ATTENZIONE: Questo avvertimento indica potenziali danni alle cose.



I materiali sono idonei al contatto alimentare

1 Istruzioni importanti per la sicurezza e l'ambiente

Questa sezione include le istruzioni di sicurezza che aiuteranno a fornire protezione contro lesioni personali e rischi di danni alle cose. Il mancato rispetto di queste istruzioni renderà nulla qualsiasi garanzia.

1.1 Pericolo per corrente elettrica

Pericolo per la vita causato dall'energia elettrica!

Il contatto con cavi o componenti sotto tensione potrebbe causare lesioni gravi o addirittura la morte!

Osservare le seguenti precauzioni di sicurezza per evitare scosse elettriche:

- Non utilizzare il prodotto se il cavo di alimentazione o l'apparecchio stesso sono danneggiati. Contattare l'assistenza autorizzata.
- Non aprire la carcassa della macchina da caffè. Vi è pericolo di scossa elettrica se vengono toccati collegamenti sotto tensione e/o viene modificata la configurazione elettrica e meccanica.
- Prima di pulire il contenitore dei chicchi, scollegare l'elettrodomestico dalla presa. Pericolo dovuto alla rotazione del macinacaffè!

1.2 Pericolo di scottature o ustioni

Alcune componenti della macchina da caffè si surriscaldano molto in fase di utilizzo! Le bevande erogate e il vapore che fuoriesce sono molto caldi!

Attenersi alle seguenti precauzioni di sicurezza per evitare scottature / ustioni a se stessi e / o ad altri:

- Non toccare nessuno dei manici metallici su entrambi i beccucci del caffè.
- Evitare il contatto diretto della pelle con la fuoriuscita di vapore o acqua calda di risciacquo, di pulizia e decalcificazione.

1.3 Precauzioni di base per la sicurezza

Osservare le seguenti precauzioni di sicurezza per garantire un utilizzo sicuro della macchina da caffè:

1 Istruzioni importanti per la sicurezza e l'ambiente

- Non giocare mai con il materiale di imballaggio. Rischio di soffocamento. Tenere tutti i materiali di imballaggio lontano dalla portata dei bambini.
- Ispezionare la macchina da caffè per cercare segni visibili di danni prima dell'uso. Non utilizzare una macchina da caffè danneggiata. Contattare l'assistenza autorizzata.
- Se il cavo di collegamento è danneggiato, per evitare pericoli esso deve essere sostituito solo da un tecnico dell'assistenza consigliato dal produttore ! Contattare il produttore o il suo servizio clienti.
- Le riparazioni della macchina del caffè devono essere eseguite solo da un tecnico autorizzato o da un rappresentante del servizio clienti. Riparazioni non autorizzate possono comportare un notevole pericolo per l'utente. Inoltre annulleranno la garanzia.
- Le riparazioni della macchina da caffè durante il periodo di garanzia, possono essere eseguite solo da centri di assistenza autorizzati dal produttore, altrimenti in caso di danni successivi la garanzia decade .
- Le parti difettose possono essere sostituite solo con ricambi originali. Solo i ricambi originali garantiscono il rispetto dei requisiti di sicurezza.
- Questo apparecchio può essere usato da bambini a partire dagli 8 anni di età solamente se sotto supervisione o dopo aver ricevuto istruzioni relative all'uso sicuro dell'apparecchio stesso e se ne hanno compreso i rischi. Gli interventi di pulizia e manutenzione non vanno eseguiti da bambini a meno che non abbiano almeno 8 anni e siano supervisionati. Tenere l'apparecchio e il rispettivo cavo fuori dalla portata dei bambini di età inferiore agli 8 anni.
- Questo apparecchio può essere utilizzato da persone con ridotte capacità fisiche, sensoriali o mentali o con mancanza di esperienza e conoscenze, se sotto supervisione o se hanno ricevuto istruzioni sull'uso dell'apparecchio in modo sicuro e ne comprendono i pericoli.
- I bambini non devono giocare con l'apparecchio
- Le operazioni di pulizia e manutenzione non devono essere eseguite da bambini non sorvegliati.

1 Istruzioni importanti per la sicurezza e l'ambiente

- L'apparecchio è destinato all'uso domestico e applicazioni simili, tra cui:
 - aree cucina per il personale di negozi, uffici e altri ambienti di lavoro,
 - casolari e residenze rurali,
 - clienti negli alberghi, motel e altri ambienti di tipo residenziale,
 - ambienti tipo bed and breakfast.
- Proteggere la macchina da caffè dagli agenti atmosferici come pioggia, gelo e luce solare diretta. Non utilizzare la macchina da caffè all'aperto.
- Non immergere mai la macchina da caffè, il cavo di alimentazione o la spina in acqua o altri liquidi.
- Non lavare la macchina da caffè o gli accessori in lavastoviglie.
- Non versare altri liquidi oltre all'acqua e non inserire alimenti nel serbatoio dell'acqua della macchina.
- Non riempire il serbatoio dell'acqua oltre la linea massima.
- Azionare la macchina solo quando il contenitore dei fondi di caffè, la vaschetta raccogli gocce e la griglia per le tazze sono montati.
- Non tirare il cavo per rimuovere la spina dalla presa di rete né toccarlo con le mani bagnate.
- Non tenere la macchina da caffè per il cavo di alimentazione.
- Tenere l'elettrodomestico e il rispettivo cavo fuori dalla portata dei bambini di età inferiore agli 8 anni.
- L'apparecchio può essere usato solo per preparare il caffè.
- Sorvegliare i bambini per evitare che giochino con l'apparecchio.
- Scollegare l'elettrodomestico prima di ogni pulizia e quando non è in uso.
- Posizionare l'elettrodomestico in modo che la spina sia sempre accessibile.
- Utilizzare sempre l'elettrodomestico su una superficie stabile, piana, pulita, asciutta e non scivolosa.
- L'elettrodomestico non è una caffettiera da incasso e non è progettato per l'uso in un armadio. La caffettiera non deve essere messa in un armadio quando in uso.

1 Istruzioni importanti per la sicurezza e l'ambiente

- Per evitare qualsiasi danno, non schiacciare o piegare il cavo di alimentazione e non sfregarlo su bordi taglienti. Tenere il cavo di alimentazione lontano da superfici calde e da fiamme libere.
 - Assicurarsi che l'alimentazione di rete sia conforme alle indicazioni riportate sulla targhetta dell'elettrodomestico.
 - Utilizzare l'elettrodomestico con una presa dotata di messa a terra.
 - Non usare l'apparecchiatura con una prolunga.
 - Non toccare l'elettrodomestico se le mani sono bagnate o umide, quando l'apparecchio è collegato.
 - **ATTENZIONE:** Per evitare pericoli dovuti al ripristino involontario dell'interruttore termico, questo elettrodomestico non deve essere alimentato tramite un dispositivo di commutazione esterno, come un timer, o collegato ad un circuito che viene regolarmente acceso e spento dall'utenza.
- Attenzione: evitare fuoriuscite sul connettore.
- Non utilizzare in modo improprio l'elettrodomestico per evitare potenziali lesioni.
- Se il cavo di alimentazione è danneggiato, deve essere sostituito dal produttore o da un suo agente o da una persona comunque qualificata per evitare pericoli.
 - Pulizia: Non usare detergenti aggressivi e abrasivi. Consultare le istruzioni dettagliate per la pulizia da 6.1 a 6.4.
 - La superficie dell'elemento riscaldante è soggetta a calore residuo dopo l'uso.

1 Istruzioni importanti per la sicurezza e l'ambiente

1.4 Uso previsto

La macchina da caffè completamente automatica di Beko è destinata all'uso domestico e applicazioni simili, ad esempio nelle cucine del personale, negozi, uffici e aree simili o da parte dei clienti di bed&breakfast, hotel, motel e altri alloggi. Questa macchina da caffè non è destinata ad un uso commerciale. La macchina è destinata esclusivamente alla preparazione del caffè e al riscaldamento di latte e acqua. Ogni altro uso diverso da quello precedentemente dichiarato è considerato improprio.

L'uso scorretto può causare pericoli!

Se la macchina del caffè non viene utilizzata per lo scopo previsto, può trasformarsi in una fonte di pericolo.



- Pertanto, la macchina da caffè può essere utilizzata solo per lo scopo previsto.
- Attenersi alle procedure descritte in questo manuale d'uso.

Non saranno accettati reclami di alcun tipo per danni o lesioni derivanti dall'utilizzo della macchina da caffè per scopi diversi da quelli previsti.

Il rischio è a carico esclusivo del proprietario della macchina.

1 Istruzioni importanti per la sicurezza e l'ambiente

1.5 Limitazione di responsabilità

Tutte le informazioni tecniche, i dati e le istruzioni sull'installazione, il funzionamento e la manutenzione della macchina da caffè contenute in queste istruzioni per l'uso, rappresentano lo stato attuale al momento della stampa e si basano sulle migliori conoscenze possibili acquisite dall'esperienza e dal know-how.

Nessun reclamo/richesta può essere derivato dalle informazioni, illustrazioni e descrizioni presenti in questo manuale d'uso.

Il Produttore non si assume alcuna responsabilità per danni o lesioni derivanti dal mancato rispetto del manuale d'uso, da uso diverso da quello previsto, da riparazioni non professionali, da modifiche non autorizzate o dall'uso di pezzi di ricambio non approvati.

1.6 Conformità alla direttiva WEEE e allo smaltimento dei rifiuti:

Questo prodotto è conforme alla direttiva WEEE dell'UE (2012/19/EU). Questo prodotto reca un simbolo che lo classifica tra i rifiuti di apparecchiature elettriche ed elettroniche (WEEE).



Questo simbolo indica che, al termine della sua vita utile, questo prodotto non dovrà essere smaltito insieme ad altri rifiuti domestici. Il dispositivo usato deve essere riportato ad un punto di raccolta ufficiale per il riciclo dei dispositivi elettrici ed elettronici. Per trovare questi punti di raccolta, contattare le autorità locali o il rivenditore presso il quale il prodotto è stato

acquistato. Ogni famiglia svolge un ruolo importante nel recupero e nel riciclo dei vecchi elettrodomestici. Uno smaltimento corretto degli apparecchi usati aiuta a prevenire potenziali conseguenze negative per l'ambiente e la salute umana.

1 Istruzioni importanti per la sicurezza e l'ambiente

1.7 Conformità con la direttiva RoHS

Il prodotto acquistato è conforme alla Direttiva UE RoHS (2011/65/EU). Non contiene i materiali dannosi e proibiti indicati nella Direttiva.

1.8 Informazioni sull'imballaggio



I materiali che compongono l'imballaggio del prodotto sono realizzati a partire da materiali riciclabili in conformità con le nostre Normative Ambientali Nazionali.. Non smaltire i materiali di imballaggio insieme ai rifiuti domestici o ad altri rifiuti. Portarli nei punti di raccolta per i materiali da imballaggio designati dalle autorità locali.

2 La vostra macchina per espresso completamente automatica

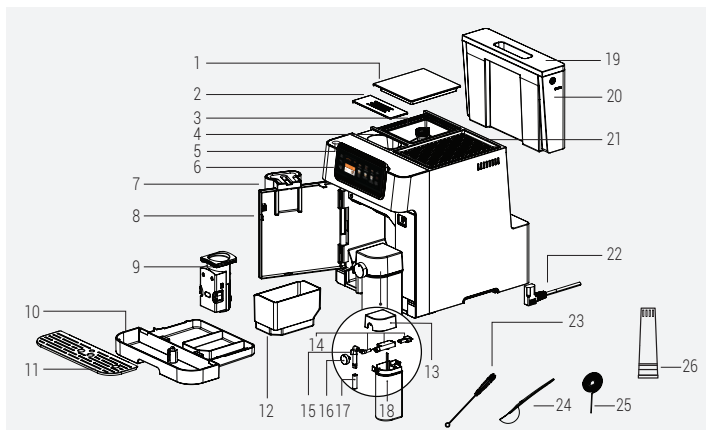

1. Coperchio contenitore chicchi di caffè
2. Coperchio scivolo contenitore caffè pre-macinato
3. Contenitore per chicchi di caffè
4. Scivolo caffè pre-macinato
5. Pulsante ON/OFF
6. Pannello di controllo digitale
7. Beccuccio caffè regolabile
8. Coperchio anteriore
9. Unità di erogazione
10. Vaschetta raccogli gocce
11. Vassoio tazza
12. Contenitore per fondi di caffè (residui)
13. Coperchio bricco del latte
14. Parti di montaggio bricco del latte
15. Parte interna ugello bricco del latte
16. Manopola per la regolazione della schiuma di latte
17. Ugello bricco del latte
18. Bricco del latte
19. Coperchio del serbatoio dell'acqua:
20. Serbatoio dell'acqua
21. Porta-tazza
22. Cavo di alimentazione
23. Spazzolino per la pulizia
24. Cucchiaino caffè pre-macinato
25. Ago per la pulizia
26. Filtro dell'acqua

2 La vostra macchina per espresso completamente automatica

Pannello di controllo



1		Sezione profilo
2		Indietro
3		Modalità Eco
4		Sezione Preferiti
5		Sezione Altre bevande
6		Accesso rapido bevande preferite
7		Aggiungi sezione extra
8		Errore generale
9		Sezione pulizia
10		Impostazioni

2 La vostra macchina per espresso completamente automatica

Dati tecnici

Alimentazione: 220-240 V~,
50-60 Hz

Potenza: 1350 W

I diritti di apportare modifiche tecniche e di progettazione è riservato.

Tutti i valori dichiarati sul prodotto e sui foglietti stampati, vengono rilevati dopo le misurazioni di laboratorio eseguite in base ai relativi standard. Questi valori possono differire a seconda dell'uso e delle condizioni ambientali.

Dichiarazione di conformità per la CE

Arçelik A.Ş. dichiara che questo apparecchio è conforme alla direttiva 2014/53/UE. Il testo completo della dichiarazione di conformità UE è disponibile al seguente indirizzo internet: - Prodotti, da : beko.com

Dimensioni del prodotto: 27,5 cm (Larghezza) x 35,9 cm (Altezza) x 41,2 cm (Profondità)

Peso: 9.68±0.5kg

Lunghezza del cavo: 95±5 cm

Peso del caffè in grani (Modalità chicchi)

Soft: 7+/-2g

Standard: 9±2g

Intenso: 11±2g

Capacità vaschetta raccogli gocce
Fino a 0.5 L

Capacità contenitore per fondi di caffè (residui): Fino a 10 tazzine

Capacità bricco del latte: Fino a 0.6 L

Capacità del serbatoio dell'acqua:
2.0±5%L

Capacità contenitore chicchi di caffè: 250±5%g

Tempo di pre-riscaldamento della macchina: <50s

Gamma di frequenza Wi- Fi: 2,4 G
2412-2472 MHz

Connessioni supportate: WLAN
IEEE 802.11 b/g/n senza fili

Massima potenza di uscita RF: 2,4 G
Wi-Fi 20 dBm

Informazioni sull'esposizione alle radiofrequenze: 2.4G Wi-Fi
massimo

2 La vostra macchina per espresso completamente automatica

Tabella quantità bevande				
Bevande	Quantità di caffè predefinita	Quantità programmabile	Quantità di latte predefinita	Quantità di latte programmabile
Espresso	30 ml	25 - 45 ml	N.D.	N.D.
Doppio	30 ml + 30 ml	50 - 90 ml	N.D.	N.D.
Ristretto	20 ml	10 - 30 ml	N.D.	N.D.
Lungo	60 ml	50 - 90 ml	N.D.	N.D.
Americano	140 ml	80 - 160 ml	N.D.	N.D.
Espresso Macchiato	30 ml	25 - 45 ml	10 ml	10 - 50 ml
Bianco piatto	60 ml	50 - 90 ml	60 ml	40 - 80 ml
Cortado	60 ml	50 - 90 ml	60 ml	40 - 80 ml
Caffè Latte	60 ml	50 - 90 ml	190 ml	160 - 200 ml
Ristretto Bianco	40 ml	20 - 60 ml	110 ml	90 - 130 ml
Cappuccino	30 ml	25 - 45 ml	150 ml	130 - 170 ml
Latte Macchiato	30 ml	25 - 45 ml	220 ml	200 - 240 ml
Tazza da viaggio	280 ml	200 - 320 ml	N.D.	N.D.
Americano ghiacciato	30 ml + Inserimento dell'utente	25 - 45 ml	N.D.	N.D.
Latte freddo	30 ml	25 - 45 ml	U.I.	U.I.
Cold Brew	160 ml	x1 OPPURE x2	N.D.	N.D.

*N.D. Non applicabile

*U.I. Inserimento dell'utente

3 Preparazione - Installazione

3.1 Installazione

i

- Rimuovere eventuali pellicole protettive, adesivi e qualsiasi altro materiale di imballaggio dall'elettrodomestico.
- Se si notano tracce di caffè nel macinacaffè, sono il risultato di test effettuati per la messa a punto dell'apparecchio prima della vendita.
- Quando si utilizza l'apparecchio per la prima volta, è importante sciacquare con acqua calda tutte le parti che toccano l'acqua o il latte, come la caraffa del latte, la vaschetta raccogli gocce e il serbatoio dell'acqua. Per la pulizia delle caraffe del latte, si consiglia di utilizzare la lavastoviglie.

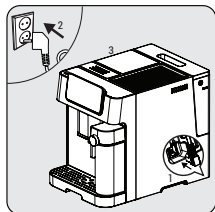

Collegare l'apparecchiatura alla rete elettrica. Premere il flag corrispondente alla lingua desiderata e confermare la selezione premendo "Fatto".

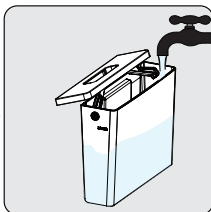

Togliere il serbatoio dell'acqua e riempire fino alla linea MAX con acqua fresca, quindi rimettere il serbatoio.

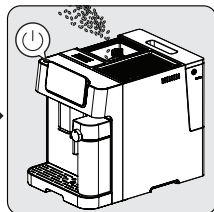

Riempire il contenitore di chicchi. Premere il pulsante on/off per accendere la macchina.

i

Per evitare che l'acqua fuoriesca dal serbatoio, non aggiungere acqua direttamente nell'elettrodomestico con un altro contenitore.

3 Preparazione - Installazione



- Non riempire mai il serbatoio dell'acqua con acqua tiepida o calda, acqua gassata o qualsiasi altro liquido che potrebbe danneggiare il serbatoio dell'acqua e la macchina.
- Quando compare il messaggio pop-up **Acqua vuota** il serbatoio dell'acqua è a un livello di acqua basso e deve essere riempito.

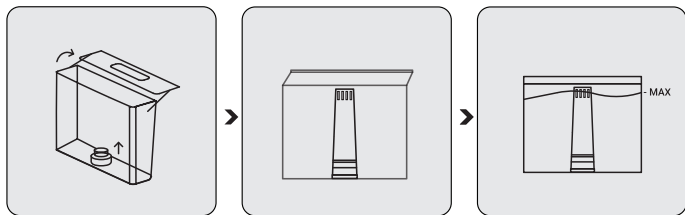

Per utilizzare il filtro dell'acqua, rimuovere il filtro inserito nel serbatoio dell'acqua e inserirlo invece come mostrato.

4 Funzionamento

4.1 Regolazione della macinatura

È possibile regolare il grado di macinatura ruotando la manopola di regolazione sul contenitore dei chicchi:

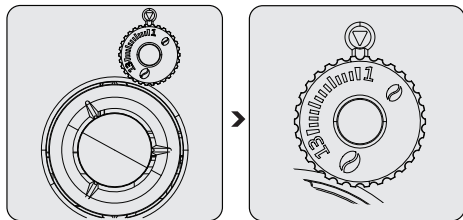

Non effettuare mai la regolazione della macinatura quando il macinino non è in funzione. Questa operazione potrebbe danneggiare il macinino.



Le linee sulla manopola di regolazione indicano la finezza della macinatura. Un numero più grande indica un livello di macinatura più grossolano.

4.2 Riempimento del contenitore dei chicchi di caffè



- Quando appare il messaggio pop-up **Contenitore chicchi vuoto**, l'apparecchio deve essere riempito di chicchi di caffè.
- Conservare i chicchi nella loro confezione sottovuoto originale è meglio per garantire una maggiore durata della freschezza. Non utilizzare il contenitore del caffè in grani per la conservazione per ottenere risultati migliori.

4 Funzionamento

4.3 Utilizzo del contenitore del caffè pre-macinato

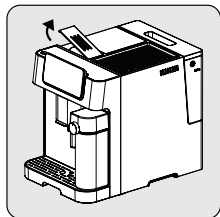

Rimuovere il coperchio dello scivolo per caffè pre-macinato.

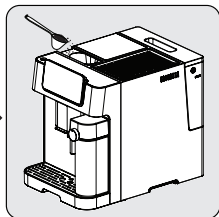

Versare lentamente il caffè premacinato nello scivolo del caffè premacinato.

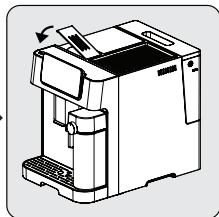

Riposizionare il coperchio dello scivolo.



Lo scivolo del caffè pre-macinato non è un'unità di stoccaggio, garantisce l'uso una tantum (13g). Il misurino può essere utilizzato per la quantità suggerita di caffè macinato.



- Per utilizzare il caffè macinato, scorri la barra "Forza del caffè" fino al livello più basso fino a quando l'icona ☕ non si attiva.
- Conservare i fondi dell'espresso in un contenitore ermetico e in un luogo fresco e asciutto per conservare il sapore. I fondi non devono essere conservati per lunghi periodi di tempo poiché l'aroma perderà di intensità.
- Si consiglia di utilizzare caffè macinato a livello espresso.

4 Funzionamento

4.4 Utilizzo del porta-tazza

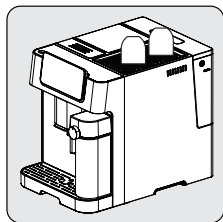

Le tazze devono essere posizionate capovolte per garantire che la superficie interna sia mantenuta calda e pulita (Questa funzione sfrutta il calore interno della macchina e funziona in caso di utilizzo consecutivo dell'apparecchio).

4 Funzionamento

4.5 Preparare il caffè

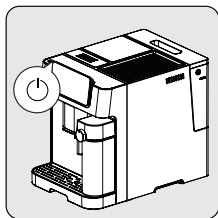

Accendere l'apparecchiatura premendo il pulsante di accensione/spegnimento. L'elettrodomestico si accende, inizia il preriscaldamento e la pulizia automatica. È pronto per l'uso in modalità inattiva in cui tutte le icone sono accese.



Posizionare una tazza sotto il beccuccio del caffè e regolare l'altezza del beccuccio in base alla tazza.

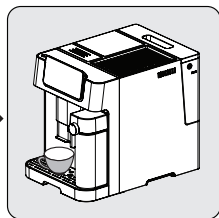

Selezionare il caffè premendo il pulsante e l'accendi tazza si attiverà indicando che l'elettrodomestico sta preparando una tazza di caffè. Quando l'elettrodomestico torna al minimo, il caffè è pronto per essere servito.

4 Funzionamento

4.5.1 Preparare il caffè con il latte

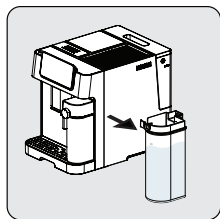

Tenere il bricco del latte con una mano. Rimuovere il coperchio del bricco del latte. Aggiungere il latte al bricco per latte. La quantità di latte non dovrebbe superare il livello massimo. La temperatura consigliata per il latte è di 4-8 °C (~ 40-46 °F). Chiudere il coperchio del bricco del latte.

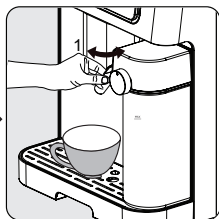

Collegare il bricco del latte all'elettrodomestico, verrà emesso un segnale acustico. Assicurarsi che il bricco del latte venga posizionato correttamente. Regolare l'angolazione dell'ugello per l'uscita del latte sopra il bricco. Regolare la densità della schiuma di latte con l'aiuto della manopola di regolazione in base alle proprie preferenze.

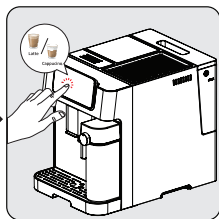

Selezionare il caffè latte desiderato dallo schermo e la luce sopra la tazza si accenderà per indicare che l'apparecchio sta preparando una tazza di caffè. Quando l'elettrodomestico finirà l'erogazione, il caffè sarà pronto per essere servito.

i

- Per garantire che il tuo espresso rimanga ad una temperatura ottimale, consigliamo di preriscaldare le tazze.
- Oltre al caffè utilizzato, l'utilizzo di acqua fresca e fredda, priva di cloro, odori e altre impurità, contribuirà a garantire la preparazione di un espresso perfetto.

i

Questa macchina consente all'utente di impostare il rapporto di schiuma ruotando la manopola da Max a Min per godere della schiuma desiderata. L'impostazione suggerita può essere visualizzata premendo il pulsante (i) sullo schermo.

4 Funzionamento

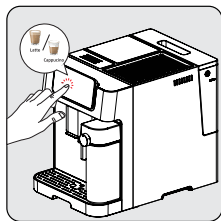

Premere il pulsante del caffè preferito. Quindi si udirà un segnale acustico. Il pulsante delle bevande selezionate inizierà a lampeggiare e partirà l'erogazione.



La pompa funzionerà a intermittenza quando il latte montato entra per la prima volta nella tazza. Dopo che è pronto il latte montato, il dispositivo avvia automaticamente l'erogazione del caffè.

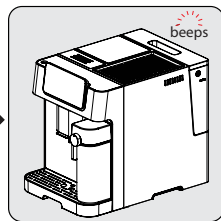

Quando l'unità emette un segnale acustico, le bevande sono pronte da gustare!
- La macchina tornerà alla modalità inattiva.



Assicurarsi sempre che il bricco del latte sia posizionato correttamente. Se l'accessorio non è montato bene, le bevande a base di latte non saranno disponibili. Il cicalino suonerà emettendo 3 segnali acustici per segnalarlo.



La rimozione della tazza di latte non ha alcun impatto sulle preimpostazioni del caffè, che possono ancora essere utilizzate.

4 Funzionamento

4.6 Annullamento

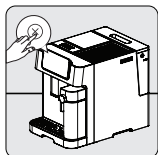

Premere  per annullare.



Premendo 2 volte il pulsante di accensione/spegnimento, si causerà lo spegnimento forzato dell'apparecchiatura.

5 Pulizia

5.1 Pulizia dell'elettrodomestico

1. Scollegare il cavo di alimentazione dalla presa di alimentazione..
2. Versare tutti i residui di acqua/caffè all'interno della vasca raccogli gocce e del contenitore dei fondi di caffè.
3. Utilizzare un panno umido o un detergente antigraffio per pulire le macchie di liquido sull'elettrodomestico.



Non utilizzare mai agenti abrasivi, aceto o agenti disincrostanti non inclusi nella confezione per pulire l'apparecchiatura.

La pulizia e la manutenzione tempestive dell'elettrodomestico sono molto importanti per prolungarne la vita.

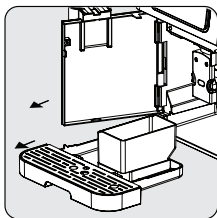

Aprire il coperchio anteriore. Rimuovere la vaschetta raccogli gocce e il contenitore dei fondi di caffè.

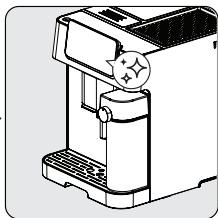

Premere l'icona '☆☆' e fare clic sul testo per avviare la funzione "Pulizia della tazza del latte" dallo schermo.

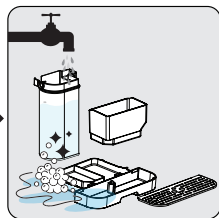

Svuotare il contenitore dei fondi di caffè e la vaschetta raccogli gocce. Lavare il contenitore dei fondi di caffè, la vaschetta raccogli gocce e il bricco del latte con acqua tiepida e utilizzare un ago o uno spazzolino se necessari per pulire. Successivamente asciugarle.

5 Pulizia



Quando sullo schermo appare il simbolo , seguire le istruzioni a video. Questo errore viene visualizzato sullo schermo ogni 10 erogazioni di caffè.

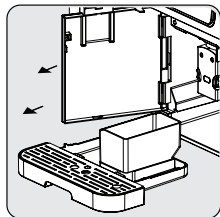

Afferrare l'erogatore del caffè regolabile e tirarlo indietro lentamente per aprire il coperchio anteriore.

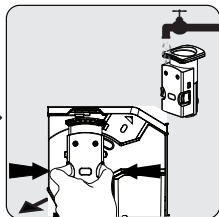

Rimuovere l'unità di erogazione. Lavare con acqua e poi asciugare.

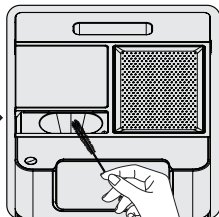

Pulire la linea di uscita del caffè con una spazzola.

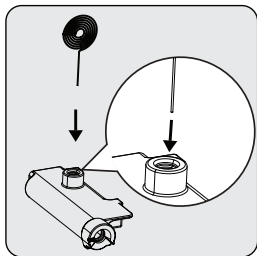

Utilizzare l'ago di pulizia (18)

per pulire l'interno dell'ingresso del montalatte.

5 Pulizia



- La vaschetta raccogli gocce deve essere svuotata quando l'indicatore di galleggiamento è visibile.
- L'imbuto per il caffè in polvere deve essere pulito dopo ogni utilizzo con la spazzola per la pulizia.

5.2 Funzioni di pulizia



Premendo su " ✨ ", si accede facilmente a 5 diverse funzioni di pulizia: Pulizia automatica, Risciacquo, Decalcificazione, Pulizia della tazza del latte, Svuotamento dell'acqua, tutti visibili sullo schermo.

5.2.1 Funzione di pulizia automatica

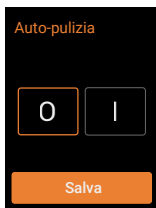

L'elettrodomestico si pulisce automaticamente prima e dopo ogni operazione di erogazione. Per disattivare la funzione di pulizia automatica, passare all'icona " 0 " sullo schermo.

5 Pulizia

i Si consiglia di utilizzare attivamente la modalità di pulizia automatica per un uso sano.

Per annullare la pulizia automatica per una volta;

Premere il pulsante on/off mentre la macchina si sta accendendo o spegnendo per bypassare questa funzione.

5.2.2 Funzione di Risciacquo

Risciacquo in corso	Risciacquo in corso 	Risciacquo in corso 
Questa funzione serve per la pulizia rapida con acqua. Posizionare una tazza sotto l'ugello e premere "Start".		Risciacquo in corso Completato
Avvio	In funzione	Chiudere

i Questa funzione serve per la pulizia rapida con acqua. Seguire i passaggi dallo schermo.



- L'acqua che fuoriesce dall'ugello del caffè è calda e si raccoglie nella vaschetta raccogli gocce sottostante. Evitare il contatto mentre schizza intorno.
- Se l'elettrodomestico non è stata utilizzata per un lungo periodo di tempo, un risciacquo manuale può essere una buona idea.

i L'utilizzo di questa funzione prima della preparazione del caffè garantisce inoltre un caffè più caldo.

5 Pulizia

5.2.3 Funzione di Decalcificazione



Si raccomanda di eseguire la decalcificazione per mantenere le condizioni ottimali del dispositivo. Seguire i passaggi dallo schermo.



- La decalcificazione è necessaria dopo il ciclo di erogazione predefinito.
- Non utilizzare aceto o altri detersivi per l'auto pulizia di questa apparecchiatura. Altri detersivi possono danneggiare l'elettrodomestico.
- Tenere la pelle/il corpo lontano dall'acqua calda.



Il ripristino dello stato di avviso di decalcificazione non è consigliato per mantenere le migliori condizioni dell'elettrodomestico.

5 Pulizia

5.2.4 Pulizia della tazza del latte

<p>Pulizia della tazza del latte</p> <p>Questa funzione serve a pulire la tazza del latte.</p> <p>Svuotare la bricca del latte e premere "Start".</p> <p>Avvio</p>	<p>Pulizia della tazza del latte </p>   <p>In funzione</p>	<p>Pulizia della tazza del latte </p> <p>Pulizia della tazza del latte</p> <p>Completato</p> <p>Rimuovere la tazza del latte e pulire le parti sotto acqua pulita</p> <p>Chiudere</p>
--	--	---



Questa funzione serve a pulire la tazza del latte. Seguire i passaggi dallo schermo.



Questa funzione deve essere utilizzata dopo ogni operazione relativa al latte.

5 Pulizia

5.2.5 Acqua vuota

<p>Svuotare l'acqua</p> <p>Fase 1</p> <p>Questa funzione serve a rimuovere tutta l'acqua all'interno dell'apparecchio. Posizionare una tazza sotto l'ugello e premere "Start".</p> <p>Avvio</p>	<p>Svuotare l'acqua </p> <p>Fase 2</p> <p>Togliere il serbatoio dell'acqua. Una volta tolto il serbatoio dell'acqua, la funzione si avvia automaticamente.</p>	<p>Svuotare l'acqua </p> <p></p> <p>In funzione</p>	<p>Svuotare l'acqua </p> <p>Svuotare l'acqua Completato</p> <p>Chiudere</p>
--	---	---	---



Questa funzione serve a rimuovere tutta l'acqua all'interno dell'apparecchio. Seguire i passaggi dallo schermo.



Quando l'elettrodomestico viene riutilizzato per la prima volta dopo aver utilizzato la funzione svuotamento del sistema; premere il pulsante del latte finché l'acqua non fuoriesce dal beccuccio.

6 Impostazione del pannello di controllo

6.1 Funzione Profilo

6.1.1 Selezione Profilo

Con questa funzione è possibile salvare le impostazioni delle bevande e i preferiti per ciascun profilo. (Arancione-Viola-Blu-Verde e Ospite)



Al primo utilizzo, il dispositivo si avvia nel profilo guest.



I nomi dei profili possono essere modificati dall'app mobile. Controllare il manuale utente dell'APP per ulteriori dettagli.

6.1.2 Impostazioni Profilo

Il dispositivo ricorderà l'ultimo profilo selezionato e lo selezionerà all'avvio successivo. (compreso l'ospite)

Ogni profilo ha un colore diverso per differenziarsi.



Per ripristinare le impostazioni delle bevande o dei profili, premere "Reset".

6.2 Selezione della modalità

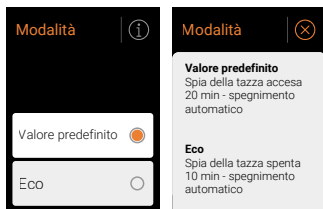

6 Impostazione del pannello di controllo



Quando viene selezionata la modalità Eco. Il LED di selezione della modalità  diventa di colore verde.

6.3 Impostazioni per le bevande

6.3.1 Aggiungi ai preferiti e rimuovi dai preferiti

Per aggiungere una bevanda ai Preferiti, premere l'icona "♥".

Per rimuovere una bevanda dai Preferiti, premere l'icona "♥".



È possibile aggiungere ai preferiti fino a un massimo di quattro bevande.

6.3.2 Personalizzazione della bevanda

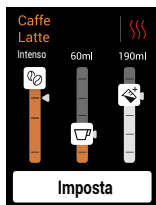

Per personalizzare una bevanda - intensità del caffè, temperatura di erogazione, volume dell'acqua e del latte - premere l'icona "☺".

6 Impostazione del pannello di controllo

6.3.3 Aggiungi extra



Premere l'icona "☰+".

Shot di espresso

Per aggiungere alla bevanda un caffè espresso standard, premere "Espresso Shot" sullo schermo. Seguire i passaggi dallo schermo.

Erogazione dell'acqua

Per erogare acqua calda, premere "Acqua calda" sullo schermo.

Montalatte

Per aggiungere il latte, premere "Schiuma di latte" sullo schermo. Dopo questa funzione si consiglia di eseguire la pulizia delle tazze del latte.



Rimandiamo alla sezione 5.2.4 Pulizia della tazza del latte.

7 Impostazioni utente

Lingua

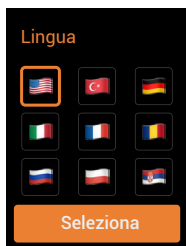

Per modificare la lingua, andare su Impostazioni > Lingua e selezionare il flag della lingua desiderata.

Suono



7 Impostazioni utente

Wi-Fi & Associazione

Wi-Fi & Associazione



Scaricare **Home Direct** e avviare la configurazione dell'associazione

Avvio

Per scaricare HomeDirect, scansionare il codice QR e seguire i passaggi richiesti. (Cfr. la guida dell'app.)

Spegnimento automatico

Spegnimento automatico timer 1/2

10 Minuti

20 Minuti

30 Minuti

Spegnimento automatico timer 2/2

1 Ore

2 Ore

3 Ore

Selezionare l'intervallo di tempo desiderato (10 o 20 o 30 minuti, 1, 2 o 3 ore).

7 Impostazioni utente

Durezza dell'acqua

Premere l'icona "i" e seguire la procedura.

Fase 1

Immergere la striscia di misurazione in una tazza d'acqua prevista per l'uso del dispositivo.



Fase 2

Attendere che il colore cambi.



Fase 3

Il numero di quadratini che cambiano colore indica la durezza dell'acqua.



Inserto filtro dell'acqua

Premere "Water Filter Insert" (Inserire il filtro dell'acqua) sullo schermo e seguire la procedura.

Fase 1

Disimballare il filtro dell'acqua e scuoterlo leggermente.



Fase 2

Immergere il filtro dell'acqua a testa in giù in una tazza piena di acqua pulita.



Fase 3

Attendere 10 minuti finché non fuoriescono più bolle.



7 Impostazioni utente

Fase 4

Estrarre il serbatoio dell'acqua, quindi rimuovere il filtro meccanico all'interno tirandolo verso l'alto.



Fase 5

Inserire e spingere la cartuccia del filtro dell'acqua verso il basso nella presa inferiore fino a quando non si sposta in avanti.



Fase 6

Riempire il serbatoio dell'acqua con acqua pulita fino al livello MAX. Riposizionare il serbatoio dell'acqua sul dispositivo. Premere il tasto "Procedi" per avviare il risciacquo.



Procedere

Impostazione pre-infusione

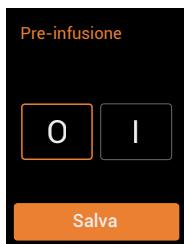

La funzione di pre-infusione inumidisce i chicchi macinati nell'unità di infusione con una piccola quantità d'acqua prima dell'erogazione completa. Questo espande i fondi di caffè per creare una maggiore pressione nell'unità di infusione, aiutando ad estrarre tutti gli olii e ad esaltare il pieno sapore dei chicchi.

Contatore di prodotti

"CaffèEsperto V3" ha la funzione di contatore di prodotti. Tiene traccia di quanti caffè sono stati fatti da quando è stata acquistata la macchina. Questo aiuta a capire quanto si sta utilizzando.

7 Impostazioni utente

Aggiornamento del software

Questo prodotto dispone di funzionalità di aggiornamento software remoto per potenziali nuove aggiunte. Puoi sempre cercare nuove versioni del software dal menu delle impostazioni. Controlla gli aggiornamenti nella relativa sezione, se disponibili verrai reindirizzato alla sezione "aggiornamenti".

i Seguire i passaggi nella guida "HomeDirect, controllo audio e aggiornamento software".

i Assicurati che il telefono sia connesso al dispositivo e che la connessione sia stabile durante l'aggiornamento. Non spegnere il dispositivo mentre è in corso il processo di aggiornamento.



8 Risoluzione dei problemi

Problema	Causa	Soluzione
L'apparecchiatura non funziona.	L'apparecchiatura è collegata in modo errato alla presa di corrente.	Collegarla e premere l'interruttore. Controllare il cavo e la spina.
Risposta assente o ritardata con diversi tentativi o premendo un tasto funzione sul pannello	L'elettrodomestico è soggetto all'interferenza elettromagnetica. Il pannello è sporco.	Scollegare l'elettrodomestico. Riavviare dopo pochi minuti Pulire il pannello con il panno in dotazione.
Il caffè non è caldo sufficientemente.	Le tazze non sono state preriscaldate. L'unità di infusione è troppo fredda.	Posiziona la tazza sullo scaldatasse rivolta verso il basso o risciacqua la tazza con acqua calda. Assicurarsi che l'acqua nel serbatoio non sia troppo fredda.
Il caffè non esce dal beccuccio del caffè.	La funzione di svuotamento dell'impianto potrebbe essere stata utilizzata in precedenza. L'erogatore del caffè potrebbe non essere stato pulito ed essere bloccato da residui di caffè.	Premere il pulsante di pulizia fino a quando l'acqua esce dall'erogatore. Pulite l'erogatore del caffè.
La prima tazza di caffè è di scarsa qualità.	Il primo funzionamento del macina caffè non versa una quantità sufficiente di caffè nell'unità di erogazione.	Buttare via il caffè. La tazza successiva sarà migliore.
Il serbatoio dell'acqua è stato rimosso / il livello dell'acqua è molto basso nel serbatoio ma non c'è alcun avviso "☹".	L'area vicino al connettore del serbatoio dell'acqua è bagnata.	Asciugare l'acqua attorno al connettore del serbatoio dell'acqua.

8 Risoluzione dei problemi

Problema	Causa	Soluzione
La vaschetta raccogli gocce interna viene riempita con molta acqua.	Il caffè macinato è troppo fine, il che impedisce la fuoriuscita dell'acqua.	Regolare la finezza del caffè su chicchi più grandi per il processo di macinatura.
Il caffè viene erogato troppo lentamente o una goccia alla volta.	I fondi di caffè sono troppo fini, il che impedisce la fuoriuscita dell'acqua.	Regolare la finezza del caffè su chicchi più grandi per il processo di macinatura.
L'indicatore lampeggia per avvertire che non ci sono abbastanza caffè in grani, ma all'interno del contenitore vi è caffè a sufficienza.	L'uscita interna dei fondi di caffè è ostruita.	Seguire i passaggi descritti per la pulizia dell'uscita dei fondi di caffè.
Impossibile rimuovere l'unità di infusione o il contenitore dei fondi di caffè.	L'apparecchiatura non ha terminato il processo di autopulizia ed è stata spenta.	Riaccendere la macchina e attendere che termini il processo di pulizia automatica.
L'apparecchiatura non esegue più il ciclo di risciacquo all'accensione o allo spegnimento.	La causa potrebbe essere una manipolazione impropria durante la manutenzione dell'apparecchiatura.	<ol style="list-style-type: none">1. Quando l'elettrodomestico è nello stato inattivo, aprire il coperchio anteriore.2. Tenere premuto il pulsante di accensione / spegnimento finché non si sentono 2 segnali acustici.3. Chiudere il coperchio anteriore.
I pulsanti a sfioramento non sono sensibili.	Non premere il pulsante a sfioramento sulla parte anteriore dell'elettrodomestico.	Premere la parte inferiore del simbolo del pulsante a sfioramento dalla parte anteriore dell'elettrodomestico.

9 Pop-up

 <p>Errore (X)</p>  <p>Acqua vuota</p> <p>Riempire il serbatoio dell'acqua.</p>	<p>Prima di riempire il serbatoio, verificare che sia completamente inserito. Una volta confermato, procedere al riempimento del serbatoio.</p>	 <p>Avvertenza (X)</p>  <p>Decalcificare</p> <p>Si consiglia di decalcificare il dispositivo.</p>	<p>Si consiglia un programma di decalcificazione. Seguire le istruzioni a schermo. Ignorare questo pop-up può compromettere le condizioni dell'apparecchio.</p>
 <p>Errore (X)</p>  <p>Assenza di caffè</p> <p>Riempire il contenitore di caffè in grani o utilizzare l'opzione caffè macinato.</p>	<p>Selezionare il tipo di caffè corretto (in grani o macinato) sullo schermo, quindi riempire il contenitore o lo scivolo come si preferisce.</p>	 <p>Errore (X)</p>  <p>Errore generale</p> <p>Porta anteriore aperta.</p>	<p>Porta anteriore aperta. Accertarsi che sia ben chiuso.</p>
 <p>Errore (X)</p>  <p>Pieno residuo</p> <p>Svuotare il contenitore dei fondi di caffè.</p>	<p>Dopo aver consumato diverse tazze di bevanda, appare una notifica pop-up. Svuotare il contenitore dei fondi di caffè.</p>	 <p>Errore (X)</p>  <p>Errore generale</p> <p>L'unità di infusione è stata posizionata in modo errato. Mettere i componenti in posizione.</p>	<p>L'unità di infusione è stata posizionata in modo errato. Reinserrire l'unità d'infusione nella sua sede.</p>
 <p>Errore (X)</p>  <p>Tazza del latte mancante</p> <p>Mettere i componenti in posizione.</p>	<p>La tazza del latte mancante durante la preparazione della bevanda attiva un pop-up. Sostituire la tazza del latte.</p>	 <p>Errore (X)</p>  <p>Serbatoio dell'acqua mal posizionato</p> <p>Assicurarsi che il serbatoio dell'acqua sia posizionato correttamente.</p>	<p>Assicurarsi che il serbatoio dell'acqua sia posizionato correttamente.</p>

CERTIFICATO DI GARANZIA

La presente garanzia convenzionale descrive le condizioni di garanzia offerte da BEKO Italy S.r.l. ("Beko") con riferimento ai propri prodotti. La presente garanzia convenzionale si intende come aggiuntiva e non sostitutiva della garanzia legale, di cui è responsabile il venditore, e non pregiudica qualsiasi altro diritto di cui gode il consumatore ai sensi del D.lgs. 206/05 ("Codice del Consumo").

Per consumatore si intende esclusivamente colui che utilizza il prodotto per scopi estranei all'attività imprenditoriale o professionale eventualmente svolta e che quindi ne fa un uso domestico/privato

Questo certificato non deve essere spedito per la convalida. È valido e operante solo se conservato assieme allo scontrino fiscale o altro documento di acquisto fiscalmente obbligatorio.

Condizioni di Garanzia

1. BEKO garantisce il prodotto in relazione a difetti di fabbricazione per un periodo di 24 mesi dalla data di acquisto (in caso di acquisto da parte di consumatori) e di 12 mesi dalla data di acquisto (in caso di acquisto da parte di professionisti con fattura).

2. La garanzia è valida esclusivamente per prodotti venduti e installati sul territorio italiano, o sul territorio della Repubblica di San Marino e della Città del Vaticano, e deve essere comprovata da scontrino fiscale o fattura, che riporti il nominativo del venditore, la data di acquisto del prodotto nonché gli estremi identificativi dello stesso (tipo e modello).

3. Beko effettuerà a sua scelta la riparazione o sostituzione gratuita dei componenti difettosi o la sostituzione gratuita del prodotto con un prodotto uguale o con caratteristiche equivalenti o migliori. La gratuità degli interventi riguarda sia la manodopera sia i componenti di ricambio. La sostituzione del prodotto sarà effettuata solo in caso la riparazione risulti impossibile o eccessivamente onerosa.

4. L'intervento di riparazione sarà effettuato al domicilio dell'utente, fatto salvo i casi d'impossibilità oggettiva o di forza maggiore.

5. La riparazione o sostituzione dei componenti e la sostituzione del prodotto stesso non estendono la durata della garanzia, che rimane quindi di 24 o 12 mesi dalla data di acquisto del prodotto originale.

6. Non sono coperti dalla presente garanzia: manopole, lampade, parti in vetro e in plastica, tubazioni e accessori, tutte le parti asportarli, tutte le parti estetiche e tutti i materiali soggetti ad usura (quali, ad esempio, guarnizioni in gomma, cinghie, manicotti ecc.).

7. BEKO declina ogni responsabilità per eventuali danni che possano derivare, direttamente od indirettamente, a persone e cose come conseguenza del mancato rispetto da parte dell'utente delle istruzioni incluse nell'apposito manuale allegato a ciascun prodotto ed in particolar modo delle istruzioni relative alla installazione, all'uso ed alla manutenzione del prodotto stesso.

8. La garanzia non è operativa e conseguentemente gli interventi di assistenza saranno effettuati a pagamento da parte dell'utente nei seguenti casi:

a. Danni al prodotto dovuti al trasporto o alla movimentazione del prodotto stesso.

b. Interventi di installazione e montaggio e tutte le eventuali regolazioni, come la registrazione delle porte nei frigoriferi e/o l'inversione dell'apertura, il livellamento dei prodotti, l'eliminazione delle staffe di fissaggio vasca, la sostituzione degli ugelli e la regolazione del minimo su cucine e piani cottura.

c. Malfunzionamenti derivanti da installazione errata, imperfetta o incompleta del prodotto, incluse l'errata connessione o errata erogazione dalle reti di alimentazione e la mancanza di allacciamento alla presa di terra.

d. Interventi da effettuarsi in spazi eccessivamente ristretti per poter operare sui prodotti, in luoghi con eccessiva o scarsa temperatura dell'ambiente, o su prodotti installati ad oltre mt. 2,50 da un piano di lavoro stabile, o in posizioni disagiate e pericolose, che non possano garantire l'incolumità dell'operatore come stabilito dalle norme di legge sulla sicurezza sul lavoro.

e. Danni al prodotto causati da agenti atmosferici (fulmini, terremoti, incendi, alluvioni, ecc.) o da circostanze esterne che non siano riconducibili a difetti di fabbricazione del prodotto.

f. Riparazioni, modifiche o manomissioni effettuate da persone non autorizzate dal produttore o comunque per cause non dipendenti dal prodotto.

g. Mancanza dei documenti fiscali di acquisto del prodotto, oppure se gli stessi risultano contraffatti o non inerenti al prodotto, o se il numero di matricola del prodotto risulta asportato, cancellato o manomesso.

h. Uso improprio del prodotto o uso diverso da quanto stabilito dal produttore.

i. Guasti e malfunzionamenti dovuti a uso improprio del prodotto e/o a mancanza di regolare manutenzione, incuria e negligenza (ad esempio, mancata pulizia batterie condensanti, fori di drenaggio, filtri di scarico e filtri di entrata acqua, mancata eliminazione corpi estranei, insufficiente pulizia dei piani di cottura, ecc.) e in generale tutte le circostanze esterne che non siano riconducibili a difetti di fabbricazione del prodotto.

Beko si riserva la facoltà di addebitare all'utente il costo dell'intervento di assistenza nei casi in cui non sia stato riscontrato il difetto lamentato dall'utente, o nei casi di generici problemi di funzionamento correlati a errata impressione dell'utente (problemi di asciugatura, rumorosità, difetti di lavaggio, eccessiva formazione di schiuma, nonché problemi di centrifuga, di raffreddamento, di riscaldamento, ecc.).

Nei casi sopra citati in cui la garanzia non è operativa, si intendono a pagamento anche tutti gli eventuali trasporti necessari per lo svolgimento degli interventi di assistenza.

Il Servizio Assistenza di BEKO è l'unico autorizzato a riparare i prodotti a marchio BEKO sulla base della presente garanzia convenzionale.

Durante e dopo il periodo di garanzia, vi consigliamo di rivolgervi sempre ai nostri centri di assistenza autorizzati. Per contattare il Centro di Assistenza Tecnica Autorizzato operante nella vostra zona chiamate il numero unico per l'Italia:

02.03.03 per i prodotti a marchio

02.06.06 per i prodotti a marchio

The logo for Beko, featuring the word "beko" in a blue, lowercase, sans-serif font with a blue horizontal line underneath.The logo for Grundig, featuring the word "GRUNDIG" in a bold, orange, uppercase, sans-serif font.

Prima di contattare l'assistenza tecnica, al fine di agevolare la gestione della chiamata, è necessario avere a portata di mano il modello del prodotto e il documento fiscale di acquisto.

Просимо спершу прочитати цей посібник користувача!

Шановний покупцю!

Дякуємо за вибір цього виробу Веко. Сподіваємося, що цей виріб, виготовлений за найвищими стандартами якості з використанням найсучасніших технологій, забезпечить вам найкращі результати. Перед використанням виробу просимо повністю прочитати посібник користувача та всі інші супровідні документи, а також зберігати його як довідковий документ для подальшого використання. У разі передачі виробу іншій особі просимо передати також посібник користувача. Врахуйте всі попередження та інформацію, наведені в посібнику користувача.

Пояснення умовних позначень

У різних розділах цього посібника використовуються нижченаведені символи:



Важлива інформація або корисні поради щодо використання.



НЕБЕЗПЕКА. Це попередження про небезпечні ситуації для життя та майна.



ПОПЕРЕДЖЕННЯ. Це попередження вказує на потенційно небезпечні ситуації.



ЗАСТЕРЕЖЕННЯ. Це попередження вказує на потенційну матеріальну шкоду.



Використовувані матеріали придатні для контакту з харчовими продуктами

1 Важливі вказівки щодо безпечної експлуатації та захисту навколишнього середовища

У цьому розділі містяться інструкції з техніки безпеки, які допоможуть захистити вас від ризиків отримання травм і матеріальних втрат. Недотримання цих інструкцій призводить до анулювання гарантії.

1.1 Небезпека впливу електричного струму

Небезпека для життя через електричний струм!

Контакт з проводами або компонентами під напругою може призвести до серйозних травм або навіть смерті!

Щоб уникнути ураження електричним струмом, дотримуйтеся нижченаведених заходів безпеки:

- Не використовуйте виріб у разі, якщо пошкоджено силовий кабель або сам пристрій. Зверніться до авторизованої сервісної служби.
- Не відкривайте корпус кавомашини. Існує ризик ураження електричним струмом у разі торкання з'єднань під напругою та/або зміни конфігурації електричних і механічних частин.
- Перед чищенням контейнера для зерен виймайте штепсельну вилку пристрою з мережевої розетки. Небезпека через обертання лез кавомолки!

1.2 Небезпека опіків

Деталі кавомашини можуть сильно нагріватися під час роботи! Напої, що виливаються, і пара, що випускається, є дуже гарячими!

Щоб уникнути опіків або не ошпарити себе та/або інших, дотримуйтеся нижченаведених заходів безпеки:

- Не торкайтеся жодної з металевих втулок на обох носиках подачі кави.
- Уникайте прямого контакту шкіри з паром, що випускається з машини, або гарячою водою для полоскання, чищення чи видалення накипу.

1 Важливі вказівки щодо безпечної експлуатації та захисту навколишнього середовища

1.3 Основні заходи безпеки

Щоб забезпечити безпечну експлуатацію кавомашини, дотримуйтеся нижченаведених заходів безпеки:

- Ніколи не грайтеся з пакувальними матеріалами. Існує ризик удушення. Тримайте всі пакувальні матеріали подалі від дітей.
- Перед початком експлуатації перевірте кавомашину на наявність видимих ознак пошкодження. Не використовуйте пошкоджену кавомашину. Зверніться до авторизованої сервісної служби.
- Щоб запобігти будь-якій небезпеці в разі, якщо з'єднувальний кабель пошкоджено, запросіть для його заміни фахівця центру обслуговування клієнтів, рекомендованого виробником! Просимо звертатися до виробника або його служби підтримки клієнтів.
- Необхідно забезпечити, щоб ремонт кавомашини виконувався лише авторизованим фахівцем або представником служби підтримки клієнтів. Ремонт, виконаний неавторизованими особами, може спричинити значну небезпеку для користувача. Ці дії також призводять до анулювання гарантії.
- Ремонт кавомашини протягом гарантійного терміну може здійснюватися лише центрами обслуговування, авторизованими виробником; інакше, в разі пошкодження, спричиненого невиконанням цього правила, гарантія втрачає свою чинність.
- Несправні частини можна замінювати лише на оригінальні запчастини. Тільки оригінальні запчастини гарантують дотримання вимог безпеки.
- Цим пристроєм можуть користуватися діти віком від 8 років, якщо вони перебувають під наглядом або проінструктовані щодо безпечного користування пристроєм, а також усвідомлюють пов'язані з цим ризики. До операцій чищення та користувацького технічного обслуговування допускаються тільки діти від 8 років, які перебувають під наглядом дорослих. Зберігайте пристрій та його шнур живлення в недоступному місці для дітей віком до 8 років.

1 Важливі вказівки щодо безпечної експлуатації та захисту навколишнього середовища

- Пристроями можуть користуватися особи з обмеженими фізичними, сенсорними чи розумовими можливостями, або за умови відсутності у них досвіду та знань, якщо вони перебувають під наглядом або отримали інструкції щодо безпечного використання пристрою та усвідомлюють пов'язані з цим ризики.
- Не дозволяйте дітям бавитися з цим пристроєм.
- Не дозволяйте дітям без нагляду дорослих виконувати процедури чищення та користувацького технічного обслуговування.
- Цей пристрій призначений для використання в домашніх або подібних умовах, а саме:
 - у кухонних куточках магазинів, офісів та інших робочих середовищ;
 - у фермерських садибах;
 - клієнтами в готелях, мотелях та інших житлових приміщеннях;
 - у місцях ночівлі зі сніданком.
- Захищайте кавомашину від впливу погодних умов, наприклад: дощу, морозу та прямих сонячних променів. Не експлуатуйте кавомашину просто неба.
- Забороняється занурювати саму кавомашину, мережевий шнур або штепсельну вилку у воду чи інші рідини.
- Не мийте кавомашину або аксесуари в посудомийній машині.
- Не наливайте в резервуар для води будь-які інші рідини, крім води, і не кладіть туди продукти харчування.
- Не наповнюйте резервуар для води вище максимальної позначки.
- Приступайте до експлуатації машини лише після встановлення на місце контейнера для відходів, піддона для збору крапель і піддона для чашок.
- Не тягніть за мережевий шнур, щоб вийняти штепсельну вилку з розетки, і не торкайтеся його мокрими руками.
- Не тримайте кавомашину за шнур живлення.

1 Важливі вказівки щодо безпечної експлуатації та захисту навколишнього середовища

- Зберігайте пристрій та його шнур живлення в недоступному місці для дітей віком не старше 8 років.
- Пристрій можна використовувати лише для приготування кави.
- Необхідно забезпечити, щоб діти не гралися з пристроєм.
- Перед кожною процедурою чищення і на період, коли пристрій не використовується, відключайте його від мережі.
- Розміщуйте пристрій таким чином, щоб штепсельна вилка завжди була доступною.
- Необхідно, щоб поверхня, на якій експлуатується пристрій була стійкою, рівною, чистою, сухою та нековзкою.
- Цей пристрій — не вбудована кавомашина, він не призначений для використання всередині шафи. Кавомашину не можна розміщувати в шафі під час використання.
- Щоб запобігти будь-якому пошкодженню шнура живлення, не допускайте його стискання або згинання, а також тертя об гострі краї. Тримайте шнур живлення подалі від гарячих поверхонь і джерел відкритого вогню.
- Переконайтеся, що джерело живлення відповідає інформації, наведеній на заводській інформаційній табличці.
- Підключайте пристрій лише до заземленої розетки.
- Не підключайте пристрій до подовжувача.
- Не торкайтеся пристрою або його штепсельної вилки мокрими чи вологими руками в той час, коли пристрій підключено до мережі.
- **ЗАСТЕРЕЖЕННЯ.** Щоб уникнути небезпеки через ненавмисне скидання термозапобіжника, цей пристрій не можна жити через зовнішній перемикач, як-от таймер, або підключати до ланцюга, який регулярно вмикається та вимикається електромережею.

1 Важливі вказівки щодо безпечної експлуатації та захисту навколишнього середовища

- Попередження: уникайте проливання рідини на роз'єм.
- Щоб уникнути можливих травм, не використовуйте пристрій не за призначенням.
- Щоб уникнути небезпеки в разі, якщо пошкоджено шнур живлення, його треба замінити, звернувшись до представників виробника, працівників його сервісного центру або аналогічного кваліфікованого персоналу.
- Чищення. Не використовуйте агресивні абразивні засоби для чищення. Дивіться докладні інструкції з чищення, наведені в пунктах 6.1–6.4.
- Поверхня нагрівального елемента схильна до зберігання залишкового тепла після використання.

1.4 Використання за призначенням

Повністю автоматична кавомашина Веко призначена для використання вдома та в подібних приміщеннях, таких як: на кухнях для персоналу, в магазинах, офісах і подібних приміщеннях, або клієнтами в готелях, мотелях та інших житлових приміщеннях. Ця кавомашина не призначена для комерційного використання. Машина призначена лише для приготування кави та підігрівання молока та води. Будь-яке інше використання, крім зазначеного вище, вважається використанням не за призначенням.

Небезпека внаслідок неналежного використання!

Якщо кавомашина використовується не за призначенням, вона може стати джерелом небезпеки.

1 Важливі вказівки щодо безпечної експлуатації та захисту навколишнього середовища



- Отже, кавомашину треба використовуватися тільки за призначенням.
- Дотримуйтеся процедур, описаних у цьому посібнику користувача.

Жодні претензії будь-якого типу щодо збитків або травм, спричинених використанням кавомашини не за призначенням, не приймаються. Ризики приймає на себе виключно власник машини.

1.5 Обмеження відповідальності

Уся технічна інформація, дані й інструкції щодо встановлення, експлуатації та обслуговування кавомашини, наведені в цій інструкції з експлуатації, відображають поточний стан на момент друку та базуються на наявних у нас відомостях, отриманих завдяки досвіду та ноу-хау.

Не приймаються до уваги жодні претензії або вимоги на основі інформації, ілюстрацій і пояснень, наведених у цьому посібнику користувача.

Виробник не несе відповідальності за збитки або травми, спричинені недотриманням вимог, наведених у посібнику користувача; використанням виробу не за призначенням; непрофесійним ремонтом; несанкціонованими модифікаціями або використанням несанкціонованих запасних частин.

1.6 Відповідність Директиві про відходи електричного та електронного обладнання (WEEE) та правила утилізації відходів

Цей виріб відповідає вимогам Директиви ЄС WEEE (2012/19/EU). Цей виріб має класифікаційний символ щодо утилізації електричного та електронного обладнання (WEEE).

1 Важливі вказівки щодо безпечної експлуатації та захисту навколишнього середовища



Цей символ вказує на те, що виріб не можна викидати разом з іншими побутовими відходами після закінчення його терміну служби. Використаний пристрій необхідно відвезти до офіційного пункту прийому електричних та електронних пристроїв для їхньої подальшої переробки. Щоб знайти ці пункти прийому, зверніться до місцевих органів влади або продавця, де було придбано виріб. Кожне домогосподарство відіграє важливу роль у процесах ремонту й переробки старої техніки. Належна утилізація використаного пристрою допомагає запобігти можливим негативним наслідкам для навколишнього середовища та здоров'я людини.

1.7 Відповідність Директиві RoHS

Придбаний виріб відповідає вимогам Директиви ЄС щодо обмеження використання певних небезпечних речовин в електричному та електронному обладнанні (RoHS) (2011/65/EU). Він не містить шкідливих і заборонених матеріалів, зазначених у цій Директиві.

1.8 Інформація про упаковку



Пакувальні матеріали виробу виготовлено з матеріалів, які підлягають переробці відповідно до наших національних екологічних норм. Не викидайте пакувальні матеріали разом із побутовими та іншими відходами. Здавайте їх до пунктів прийому пакувальних матеріалів, призначених місцевими органами влади.

2 Повністю автоматична еспресо-машина

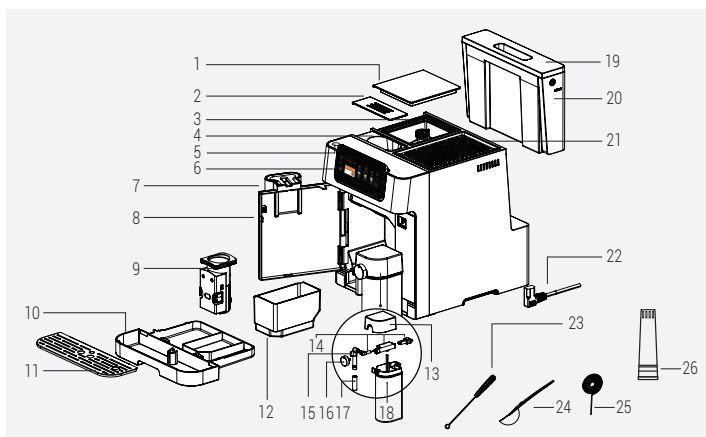

1. Кришка контейнера для кавових зерен
2. Кришка контейнера для попередньо меленої кави
3. Контейнер для кавових зерен
4. Контейнер для попередньо меленої кави
5. Кнопка ввімкнення/вимкнення живлення
6. Цифрова панель керування
7. Регульований диспенсер подачі кави
8. Передня кришка
9. Заварувальний блок
10. Піддон для збору крапель
11. Піддон для чашок
12. Контейнер для залишків меленої кави
13. Кришка ємності для молока
14. Складальні одиниці ємності для молока
15. Внутрішня частина насадки ємності для молока
16. Ручка регулювання молочної піни
17. Насадка ємності для молока
18. Ємність для молока
19. Кришка ємності для води
20. Ємність для води
21. Тримач чашки
22. Шнур живлення
23. Щітка для чищення
24. Ложка для попередньо меленої кави
25. Голка для чищення
26. Фільтр для води

2 Повністю автоматична еспресо-машина

Панель керування

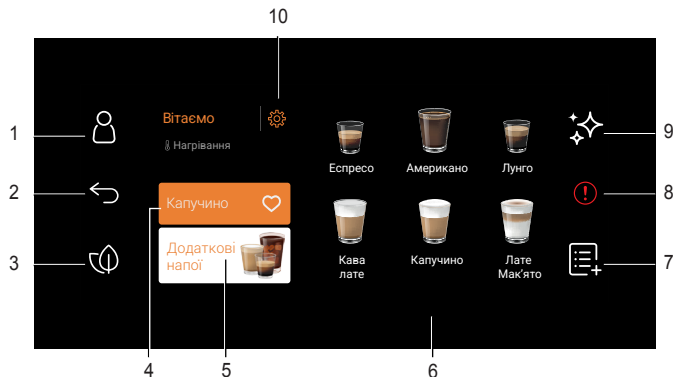

1		Розділ «Профіль»
2		Використовується для повернення до попереднього екрана
3		Використовується для перемикання в режим Еко
4		Розділ "Улюблені напої"
5		Розділ "Додаткові напої"
6		Популярні напої для швидкого доступу
7		Додавання додаткового розділу
8		Помилка загального типу
9		Розділ "Очищення"
10		Настройки

Повністю автоматична еспресо-машина з вбудованим контейнером для молока та сенсорним дисплеєм TFT. Посібник користувача

2 Повністю автоматична еспресо-машина

Технічні дані

Електроживлення:

220–240 В змінного струму,

50–60 Гц

Потужність: 1350 Вт

Зберігаємо за собою право вносити технічні та конструктивні зміни.

Усі заявлені значення, розміщені на виробі та у друкованих буклетах, отримані в результаті лабораторних вимірювань, виконаних відповідно до діючих стандартів. Ці значення можуть відрізнятися залежно від умов використання та навколишнього середовища.

Декларація відповідності для CE

Açelik A.Ş. цим заявляє, що цей прилад відповідає Директиві 2014/53/EU. Повний текст декларації про відповідність ЄС доступний за такою адресою в Інтернеті: – Продукти, з :beko.com Права на внесення технічних і конструктивних змін зберігаються.

Габаритні розміри виробу:

27,5 см (ширина) x 35,9 см (висота) x 41,2 см (глибина)

Вага: 9,68±0,5 кг

Довжина шнура живлення:

95±5 см

Вага меленої кави

(режим використання зерен)

М'яка кави: 7±2 г

Стандартна кави: 9±2 г

Міцна кави: 11±2 г

Місткість піддону для збору

крапель: до 0,5 л

Місткість контейнера для залишків

меленої кави: до 10 чашок

Місткість контейнера для молока:

до 0,6 л

Місткість резервуара для води:

2,0±5 % л

Місткість контейнера для кавових

зерен: 250±5 % г

Час попереднього нагрівання

машини: <50 с

Частотний діапазон 2.4G Wi-Fi:

2412-2472 МГц

Підтримувані підключення:

бездротова WLAN IEEE 802.11 b/g/n

Максимальна вихідна

радіочастотна потужність 2,4G

Wi-Fi: 20 дБм

Інформація про радіочастотне

опромінення: максимум 2,4G Wi-Fi

2 Повністю автоматична еспресо-машина

Таблиця кількісних характеристик напоїв

Напій	Кількість кави за замовчуванням	Програмована кількість	Кількість молока за замовчуванням	Програмована кількість молока
Еспресо	30 мл	25–45 мл	Н.Д.	Н.Д.
Допіо	30 мл + 30 мл	50–90 мл	Н.Д.	Н.Д.
Ристрето	20 мл	10–30 мл	Н.Д.	Н.Д.
Лунго	60 мл	50–90 мл	Н.Д.	Н.Д.
Американо	140 мл	80–160 мл	Н.Д.	Н.Д.
Еспресо Мак'ято	30 мл	25–45 мл	10 мл	10–50 мл
Флет Уайт	60 мл	50–90 мл	60 мл	40–80 мл
Кортадо	60 мл	50–90 мл	60 мл	40–80 мл
Кава лате	60 мл	50–90 мл	190 мл	160–200 мл
Ристрето б'янко	40 мл	20–60 мл	110 мл	90–130 мл
Капучино	30 мл	25–45 мл	150 мл	130–170 мл
Лате Мак'ято	30 мл	25–45 мл	220 мл	200–240 мл
Термочашка	280 мл	200–320 мл	Н.Д.	Н.Д.
Айс Американо	30 мл + В.К.	25–45 мл	Н.Д.	Н.Д.
Айс Лате	30 мл	25–45 мл	В.К.	В.К.
Кава, приготовлена холодним методом	160 мл	x1 АБО x2	Н.Д.	Н.Д.

* Н.Д. Немає даних

* В.К. Вводиться користувачем

3 Підготовка. Встановлення

3.1 Встановлення

i

- Зніміть із пристрою будь-які захисні плівки, наклейки та будь-який інший пакувальний матеріал.
- Якщо в кавомолці залишилися сліди кави, це результат випробувань, проведених для налаштування пристрою перед продажем.
- Якщо пристрій використовується вперше, важливо промити гарячою водою всі частини, які торкаються води чи молока, таких як: глечик для молока, піддон для збору крапель і резервуар для води. Для очищення глечиків для молока рекомендується використовувувати посудомийну машину.

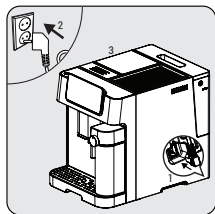

Підключіть пристрій до електромережі. Натисніть прапорець, що відповідає потрібній мові, і підтвердіть вибір, натиснувши кнопку «Готово».

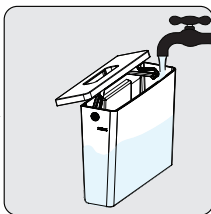

Зніміть ємність для води, наповніть його свіжою водою до лінії MAX, а потім установіть на місце.

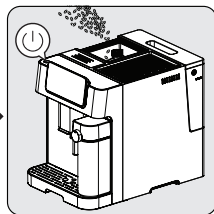

Наповніть контейнер для кавових зерен. Щоб увімкнути машину, натисніть кнопку ввімкнення/вимкнення.

3 Підготовка. Встановлення



Щоб запобігти переливанню води з ємності для води, не додавайте воду з іншої посудини безпосередньо до пристрою.



- Забороняється наповнювати ємність для води теплою, гарячою чи газованою водою, або іншою рідиною, яка може пошкодити ємність для води та машину.
- Якщо з'являється спливаюче вікно Відсутня вода, рівень води в ємності занадто низький, тому його потрібно наповнити.

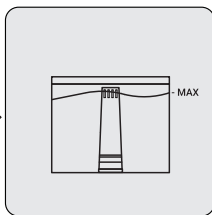
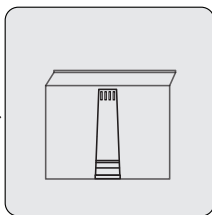
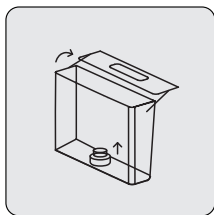

Щоб використовувати фільтр для води, будь ласка, зніміть фільтр, який вставлено в ємність для води, і вставте замість нього фільтр для води, як показано.

4 Експлуатація

4.1 Регулювання рівня помелу

Рівень помелу можна регулювати, повертаючи ручку регулювання на контейнері для кавових зерен:

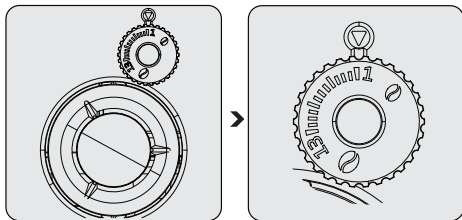

Забороняється регулювати помел у той час, коли жорна кавомолки не працюють. Інакше можна пошкодити кавомолку.



Лінії на ручці регулювання вказують на грубість помелу. Чим більше число, тим крупніший помел.

4.2 Наповнення контейнера для кавових зерен



- Якщо з'являється спливаюче вікно Контейнер для кавових зерен пустий, потрібно наповнити його кавовими зернами.
- Щоб довше забезпечувати свіжість кавових зерен, краще зберігати їх в оригінальній вакуумній упаковці. Якщо хочете досягти кращих результатів, не використовуйте для зберігання контейнер для кавових зерен.

4 Експлуатація

4.3 Використання контейнера для попередньо меленої кави

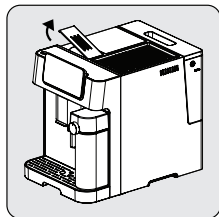

Зніміть кришку контейнера для попередньо меленої кави.

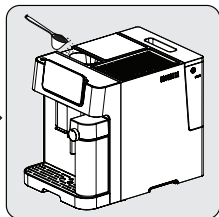

Повільно засипте попередньо мелену каву в контейнер для попередньо меленої кави.

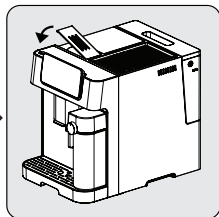

Встановіть кришку контейнера на місце.



Контейнер для попередньо меленої кави не призначений для її зберігання, він використовується одноразово (максимальний об'єм 13 г). Для вимірювання рекомендованої кількості меленої кави можна використовувати додаткову мірну ложку.



- Щоб використовувати попередньо змелену каву, прокрутіть смугу "Міцність кави" до найнижчого рівня, поки не активується значок .
- Щоб зберегти смак кавових зерен, зберігайте мелену каву еспресо в герметичному контейнері в прохолодному сухому місці. Не слід зберігати мелені кавові зерна протягом тривалого часу, оскільки це погіршує їхній смак.
- Слід використовувати мелену каву еспресо.

4 Експлуатація

4.4 Використання тримача чашок

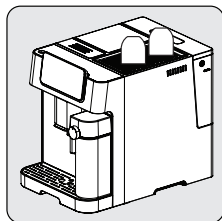

Щоб забезпечити теплу та чисту внутрішню поверхню чашок, їх слід ставити в перевернутому положенні (у цій функції, яка вмикається після ввімкнення машини, використовується внутрішнє тепло машини).

4 Експлуатація

4.5 Приготування кави

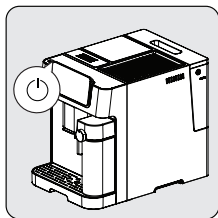

Увімкніть пристрій, натиснувши кнопку ввімкнення/вимкнення живлення. Пристрій вмикається, після чого запускаються функції попереднього нагрівання й автоматичного очищення. Пристрій готовий до використання, якщо в режимі очікування горять всі піктограми.



Поставте чашку під носик подачі кави та відрегулюйте висоту носика відповідно до висоти чашки.

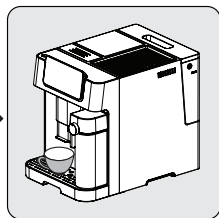

Виберіть каву, натиснувши відповідну кнопку, після чого увімкнеться індикатор чашки, попереджаючи, що у пристрої виконується процес приготування порції кави. Після того, як пристрій повертається до режиму очікування, кава готова до подачі.

4 Експлуатація

4.5.1 Приготування кави з молоком

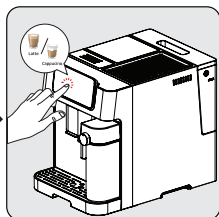
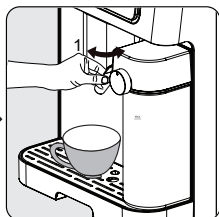
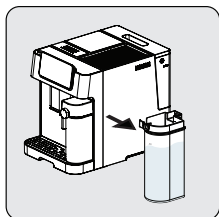

Тримайте ємність для молока однією рукою. Зніміть кришку ємності для молока. Додайте молоко в ємність для молока. Треба слідкувати, щоб кількість молока не перевищувала рівень «max». Рекомендована температура молока становить 4–8 °С. Закрийте кришку ємності для молока.

Прикріпіть ємність для молока до пристрою (встановлення на місце обов'язково супроводжується чутним клацанням). Переконайтеся, що ємність для молока встановлено правильно. Відрегулюйте кут, під яким насадка ємності для молока розташована над чашкою. Відповідно до своїх уподобань відрегулюйте густину молочної піни за допомогою ручки регулювання молочної піни.

Після вибору потрібної кави з молоком на екрані вмикається індикатор чашки, попереджаючи, що в пристрої триває процес приготування порції кави. Після того, як пристрій повертається до режиму очікування, кава готова до подачі.

4 Експлуатація

i

- Для того, щоб зроблений еспресо зберігав оптимальну температуру, рекомендується попередньо розігрівати чашки.
- Окрім використовуваної кави, на можливість отримання ідеального еспресо впливає використання свіжої холодної води, яка не містить хлору, запахів та інших домішок.

i

Ця машина дозволяє користувачеві отримувати бажаний результат завдяки регулюванню ступеня пишності піни, повертаючи ручку від позначки «Max» до позначки «Min». Запропоновані параметри можна переглянути, натиснувши кнопку (i) на екрані.

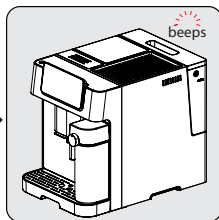
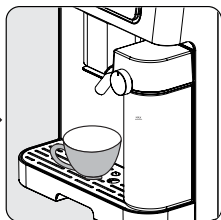
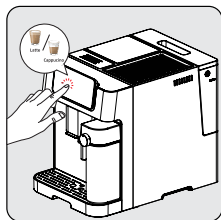

Натисніть кнопку вибору бажаної кави. Після цього лунає один звуковий сигнал. Починає блимати кнопка вибраного напою, і починається процес приготування.

Починаючи з моменту, коли молочна піна вперше потрапляє до чашки, насос вмикається періодично. Після закінчення приготування молочної піни пристрій автоматично починає готувати каву.

Напій готовий після подачі пристроєм одного звукового сигналу — насолоджуйтесь! Після цього машина повертається в режим очікування.

4 Експлуатація



Обов'язково переконайтеся, що ємність для молока встановлено правильно. Якщо його встановлено неправильно, неможливо приготувати напої з молоком. Про це сигналізують 3 звукових сигнали.



Якщо зняти ємність для молока, це не вплине на попередні настройки режиму приготування чорної кави, які можна застосовувати повторно.

4.6 Скасування

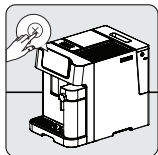

Щоб скасувати процес, натисніть кнопку .



Щоб примусово вимкнути пристрій, двічі натисніть кнопку ввімкнення/вимкнення живлення.

5 Чищення

5.1 Чищення пристрою

1. Від'єднайте шнур живлення від розетки електроживлення.
2. Вилийте всю воду/залишки кави з піддону для збору крапель і контейнера для залишків кави.
3. Очищайте плями, залишені рідиною на пристрої, за допомогою вологої тканини або засобу для чищення, який не залишає подряпин.



Забороняється використовувати для чищення пристрою абразивні речовини, оцет або засоби для видалення накипу, які не входять до комплекту.

Своєчасне чищення та технічне обслуговування пристрою дуже важливі для продовження його терміну служби.

5 Чищення

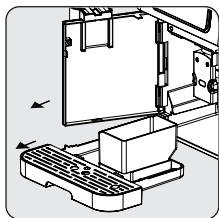

Відкрийте передню кришку. Вийміть піддон для збору крапель і контейнер для залишків кави.

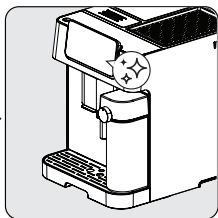

Натисніть піктограму "☆☆" і клацніть у місці розміщення тексту, щоб запустити функцію «Очищення ємності для молока» з екрана.

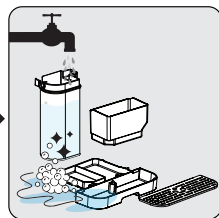

Спорожніть контейнер для залишків кави та піддон для збору крапель. Помийте контейнер для залишків кави, піддон для збору крапель і ємність для молока теплою проточною водою та за потреби очистіть будь-які частини за допомогою голки або щетинистої щітки. Потім висушіть їх.

i

Після того, як на екрані з'явиться символ "⊠", дотримуйтеся вказівок на екрані. Це повідомлення про помилку з'являється після кожних 10 заварювань кави.

5 Чищення

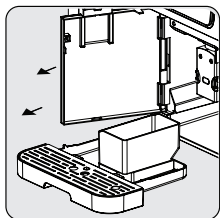

Утримуючи регульований диспенсер подачі кави, повільно потягніть назад, щоб відкрити передню кришку.

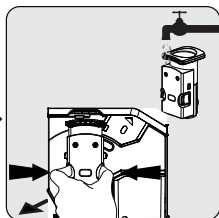

Витягніть заварювальний блок. Промийте його водою, а потім висушіть.

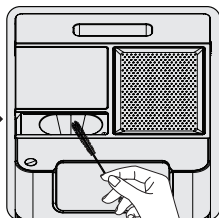

Очистіть патрубок випуску кави щіткою.

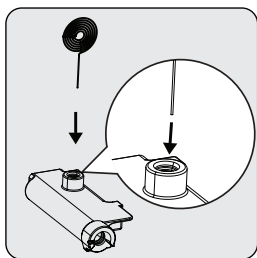

За допомогою голки для чищення (18) очистіть внутрішній отвір спінювача молока.

i

- Піддон для збору крапель слід спорожнювати після того, як плаваючий індикатор стає видимим.
- Лійку для засипання меленої кави слід очищати щіткою для чищення після кожного використання.

5 Чищення

5.2 Функції очищення

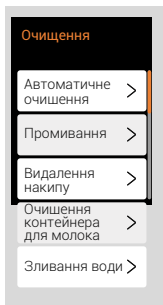

Після натискання піктограми "☼" можна легко отримати доступ до 5 різних функцій очищення: автоматичне очищення, Промивання, видалення накипу, очищення контейнера для молока, зливання води, які відображаються на екрані.

5.2.1 Автоматична функція очищення

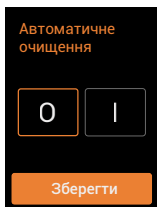

Пристрій автоматично очищається до та після кожної операції приготування. Щоб вимкнути функцію автоматичного очищення, клацніть піктограму «0» на екрані.



Рекомендується активно використовувати режим автоматичного очищення, щоб забезпечити розумне використання.

5 Чищення

Однократне скасування режиму автоматичного очищення

Щоб заблокувати цей режим, натисніть кнопку ввімкнення/вимкнення живлення в той час, коли машина вмикається або вимикається.

5.2.2 Функція промивання

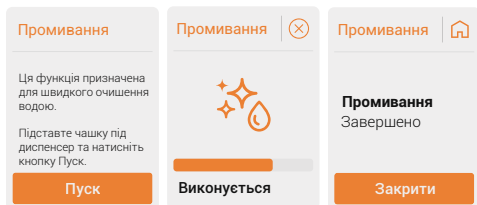

i Ця функція призначена для швидкого очищення водою. Дотримуйтеся вказівок на екрані.



- З диспенсера подачі кави витікає гаряча вода, яка збирається в піддоні для збору крапель знизу. Уникайте контакту, оскільки вона розбризкується навколо.
- Рекомендується застосовувати цю функцію, якщо пристрій не використовувався протягом тривалого періоду часу.

i Крім того, використання цієї функції перед приготуванням кави забезпечить отримання більш гарячої кави.

5 Чищення

5.2.3 Функція видалення накипу

Видалення накипу Скинути

Крок 1

Додайте 1 упаковку порошку для видалення накипу в ємність для води та наповніть його водою до появи піктограми видалення накипу. Підставте чашку під диспенсер та натисніть кнопку Пуск.

Пуск

Видалення накипу. Крок 1 ⊗



Виконується

Видалення накипу ⊗

Крок 2

Додайте чисту воду до появи піктограми видалення накипу та натисніть кнопку Пуск.

Продовжити

Видалення накипу. Крок 2 ⊗



Виконується

Видалення накипу 🏠

Видаліть накип
Завершено

Закрити



Щоб зберегти пристрій у найкращому стані, рекомендується видаляти накип. Дотримуйтеся вказівок на екрані.



- Після попередньо визначеного циклу заварювання потрібно виконувати цикл очищення від накипу.
- Не використовуйте оцет або інші миючі засоби в процесі самоочищення цього пристрою. Інші засоби для чищення можуть пошкодити пристрій.
- Уникайте наближення шкіри/тіла до джерела гарячої води.

5 Чищення



Для підтримки найкращого стану пристрою не рекомендується скидати стан попередження про необхідність видалення накипу.

5.2.4 Очищення ємності для молока

<p>Очищення ємності для молока</p> <p>Ця функція призначена для очищення ємності для молока.</p> <p>Спорожніть Ємність для молока та натисніть Пуск.</p> <p>Пуск</p>	<p>Очищення ємності для молока</p> <p></p> <p>Виконується</p>	<p>Очищення ємності для молока</p> <p>Очищення ємності для молока Завершено</p> <p>Зніміть ємність для молока та промийте частини під чистою водою.</p> <p>Закрити</p>
--	--	---



Ця функція призначена для очищення ємності для молока. Дотримуйтеся вказівок на екрані.

5 Чищення



Цю функцію слід використовувати після кожної операції, пов'язаної з використанням молока.

5.2.5 Зливання води

Зливання води	Зливання води	Зливання води	Зливання води
Крок 1 Ця функція призначена для повного видалення води, накопиченої всередині пристрою. Підставте чашку під диспенсер та натисніть кнопку Пуск.	Крок 2 Змініть ємність для води. Після змінення ємності для води функція запускається автоматично.		Зливання води Завершено
Пуск		Виконується	Закрити



Ця функція призначена для повного видалення води, накопиченої всередині пристрою. Дотримуйтеся вказівок на екрані.



Якщо передбачається перший запуск пристрою після застосування функції спорожнення системи, натискайте кнопку подачі молока доти, доки вода не потече з носика.

6 Параметри панелі керування

6.1 Функція "Профіль"

6.1.1 Вибір профілю

Можна використовувати цю функцію для збереження налаштувань і уподобань для кожного профілю окремо. (Профілі позначаються: "Помаранчевий", "Фіолетовий", "Синій", "Зелений" і "Гість".)



Під час першого використання пристрій завантажується відповідно до налаштувань профілю "Гість".



Назви профілів можна змінювати з мобільного застосунку. Додаткову інформацію наведено в описі режиму користувача в застосунку.

6.1.2 Налаштування профілю

Пристрій запам'ятовує останній вибраний профіль і вибирає його під час наступного завантаження. (Зокрема профіль "Гість".)

Щоб відрізнити профілі, кожен із них позначається різним кольором.



Щоб скинути налаштування напоїв або профілів, натисніть кнопку "Скинути".

6.2 Вибір режиму

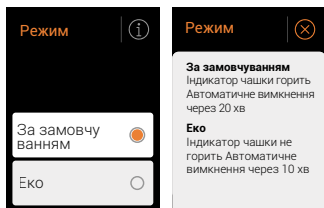

6 Параметри панелі керування

i Якщо вибирається режим "Есо". Світлодіодний індикатор вибору режиму  загоряється зеленим кольором.

6.3 Налаштування для напоїв

6.3.1 Додавання та видалення улюбленого напою

Щоб додати улюблений напій, натисніть піктограму "♥".

Щоб видалити напій зі списку улюблених, натисніть піктограму "♥".

i До списку улюблених можна внести до чотирьох напоїв.

6.3.2 Персоналізація напоїв

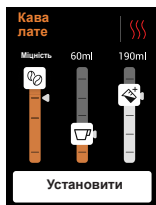

Щоб налаштувати характеристики напою: міцність кави, температуру заварювання, об'єм води та молока, натисніть піктограму .

6 Параметри панелі керування

6.3.3 Додавання додаткового розділу

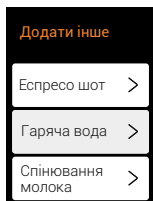

Натисніть піктограму "☰".

Еспресо шот

Щоб додати стандартну порцію еспресо шот до вашого напою, натисніть кнопку "Еспресо шот" на екрані. Дотримуйтеся вказівок на екрані.

Подача води

Щоб подати гарячу воду, натисніть кнопку «Гаряча вода» на екрані.

Спінювання молока

Щоб додати молоко, натисніть кнопку "Молочна піна" на екрані. Після використання цієї функції рекомендується очищувати контейнер для молока.



Рекомендується звернутися до розділу 5.2.4 Очищення ємності для молока.

7 Настройки користувача

Мова

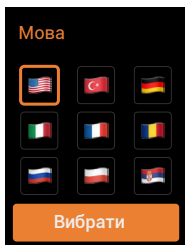

Щоб змінити мову, перейдіть у меню "Настройки > Мова" та виберіть прапорець, пов'язаний з відповідною мовою.

Звук

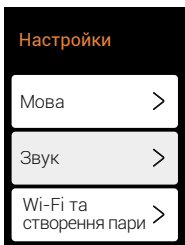

7 Настройки користувача

Wi-Fi та створення пари

Wi-Fi та створення пари



Завантажте застосунок **Home Direct** і почніть налаштування з'єднання.

Пуск

Щоб завантажити застосунок HomeDirect, відскануйте QR-код і виконайте необхідні кроки. (Рекомендується ознайомитися з інформацією в посібнику користувача застосунку.)

Автоматичне вимкнення

Таймер автоматичного вимкнення 1/2

10 хвилин

20 хвилин

30 хвилин

Таймер автоматичного вимкнення 2/2

1 годину

2 годину

3 годину

Виберіть потрібний інтервал часу (10 або 20 або 30 хвилин, 1, 2 або 3 години).

7 Настройки користувача

Жорсткість води

Натисніть піктограму "i" та виконайте необхідні кроки.

Крок 1

Занурте вимірювальну смужку в чашку з водою, яку плануєте викорис-товувати в пристрої.



Крок 2

Дочекайтеся зміни кольору.



Крок 3

Кількість квадратів, що змінюють колір, вказує на ступінь жорсткості води.



Встановлення фільтра для води

Натисніть кнопку "Встановити фільтр для води" на екрані та дотримуйтесь інструкцій.

Крок 1

Розпакуйте та злегка струсіть фільтр для води.



Крок 2

Занурте фільтр для води у чашку з чистою водою в перевернутому положенні.



Крок 3

Зачекайте 10 хвилин доти, доки не припиниться виділення бульбашок.



7 Настройки користувача

Крок 4

Зніміть ємність для води, а потім вийміть механічний фільтр, потягнувши його вгору.



Крок 5

Потім вставте картридж фільтра для води у нижнє гніздо та натискайте його вниз доти, доки він не перестане рухатися вниз.



Крок 6

Наповніть ємність для води чистою водою до рівня MAX (МАКС). Встановіть ємність для води на місце на пристрої.

Натисніть **Продовжити**, щоб почати процес промивання.

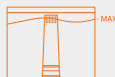

Продовжити

Налаштування функції попереднього заварювання

Попереднє заварювання

0

1

Зберегти

Функція попереднього заварювання зволожує каву всередині заварювального блоку шляхом додавання невеликої кількості води перед повною екстракцією. Це розпушує мелену каву, створюючи більший тиск у заварювальному блоці, що допомагає екстрагувати всі олії та повністю розкривати смак зерен.

Лічильник використання виробу

Модель CaffeExperto V3 оснащена функцією «Лічильник використання виробу». Він відстежує кількість кави, приготованої з моменту придбання машини. Це дає можливість побачити, наскільки часто вона використовується.

7 Настройки користувача

Оновлення програмного забезпечення

Цей продукт має функцію дистанційного оновлення програмного забезпечення для потенційних нових доповнень. Ви завжди можете шукати нові версії програмного забезпечення в меню налаштувань. Перевірте наявність оновлень у відповідному розділі, якщо такі є, ви будете перенаправлені в розділ «оновлення».



Дотримуйтеся вказівок у посібнику «HomeDirect, керування звуком та оновлення програмного забезпечення».



Переконайтеся, що під час оновлення ваш телефон підключено до пристрою та у вас стабільне з'єднання. Не вимикайте пристрій, поки триває процес оновлення.

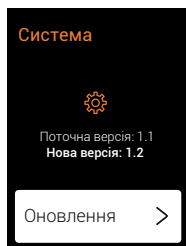
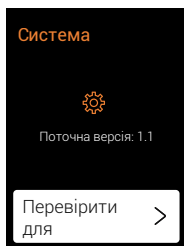

8 Визначення та усунення несправностей

Несправність	Причина	Рішення
Пристрій не працює.	Пристрій не підключено до електромережі.	Підключіть пристрій і натисніть перемикач. Перевірте шнур живлення та штепсельну вилку.
Відсутність або затримка реагування в результаті кількох спроб натискання функціональної кнопки на панелі.	Пристрій знаходиться під впливом електромагнітних перешкод. Панель забруднена.	Від'єднайте пристрій від мережі. Перезапустіть його через кілька хвилин. Очистіть панель тканиною, що входить у комплект.
Кава недостатньо гаряча.	Чашки попередньо не підігрівалися. Заварювальний блок занадто холодний.	Поставте чашку на підігрівач чашок лицьовою стороною вниз або ополосніть чашку гарячою водою. Переконайтеся, що вода в ємності для води не надто холодна.
Кава не тече з диспенсера подачі кави.	Можливо, перед цим використовувалася функція спорожнення системи. Можливо, диспенсер подачі кави не очищений і засмічений залишками кави.	Натискайте кнопку очищення доти, доки вода не потече з диспенсера. Очистіть носик подачі кави.
Перша чашка кави має низьку якість.	Під час першого запуску кавомолки у заварювальний блок не потрапила достатня кількість кави.	Вилийте цю порцію кави. Наступні порції будуть кращої якості.

8 Визначення та усунення несправностей

Несправність	Причина	Рішення
Ємність для води вийнято/рівень води в ємності дуже низький, але відсутнє попередження "☹".	Можливо, що контактна зона біля з'єднувача для ємності для води є вологою.	Витріть воду навколо з'єднувача для ємності для води.
Внутрішній піддон для збору крапель наповнений великою кількістю води.	Мелена кави занадто дрібна, тому вона блокує вихід для води.	За допомогою регулятора збільште розмір мелених частинок у той час, коли відбувається процес помелу.
Кава подається занадто повільно або по краплі.	Занадто дрібний помел кави, через це частинки блокують вихід для води.	За допомогою регулятора збільште розмір мелених частинок у той час, коли відбувається процес помелу.
Індикатор блимає, повідомляючи, що кавових зерен недостатньо, але контейнер заповнений.	Внутрішній отвір для виходу меленої кави засмічений.	Виконайте кроки, описані для очищення отвору для виходу меленої кави.
Заварювальний блок або лоток для меленої кави неможливо вийняти.	Пристрій був вимкнений до завершення процесу самоочищення.	Увімкніть машину ще раз і зачекайте доти, доки не завершиться процес автоматичного очищення.





8 Визначення та усунення несправностей

Несправність	Причина	Рішення
Пристрій більше не виконує цикл промивання після вмикання або вимкнення.	Причиною може бути неправильне поводження під час обслуговування пристрою.	<ol style="list-style-type: none">1. У той час, коли пристрій знаходиться в режимі очікування, відкрийте передню кришку.2. Натисніть і утримуйте кнопку ввімкнення/вимкнення, доки не пролунає 2 звукових сигнали.3. Закрийте передню кришку.
Сенсорні кнопки не реагують на натискання.	Сенсорні кнопки натискаються не з боку лицьової панелі пристрою.	Натискайте нижню частину символу на сенсорній кнопці, знаходячись навпроти лицьової панелі пристрою.

9 Спливаюче вікно

 <p>Помилка</p>  <p>Відсутня вода Наповніть ємність для води.</p>	<p>Перш ніж наповнювати Ємність, переконайтеся, що його повністю встановлено на місце. Якщо це так, продовжуйте заповнювати Ємність.</p>	 <p>Попередження</p>  <p>Видаліть накип Рекомендується очистити пристрій від накипу.</p>	<p>Рекомендується застосувати програму для видалення накипу. Дотримуйтеся інструкцій на екрані. Ігнорування цього спливаючого вікна може спричинити погіршення стану пристрою.</p>
 <p>Помилка</p>  <p>Відсутня кави Наповніть контейнер для зерен або скористайтеся меленою кавою.</p>	<p>Виберіть належний тип кави (в зернах або мелену) на екрані, а потім за бажанням наповніть контейнер або жолоб.</p>	 <p>Помилка</p> <p>Помилка загального типу Передні дверцята відчинені.</p>	<p>Передні дверцята відчинені. Забезпечте, щоб вони були надійно зачинені.</p>
 <p>Помилка</p> <p>Контейнер для залишків кави заповнений Очистіть контейнер для залишків кави.</p>	<p>Після кількох чашок напою з'являється спливаюче повідомлення. Очистіть контейнер для залишків меленої кави.</p>	 <p>Помилка</p> <p>Помилка загального типу Заварювальний блок неправильно встановлений. Встановіть деталь в правильне положення.</p>	<p>заварювальний блок зміщений. Ще раз спробуйте встановити заварювальний блокна місце.</p>

9 Спливаюче вікно

<p>Помилка </p>  <p>Відсутня ємність для молока</p> <p>Помістіть деталі на своє місце.</p>	<p>Якщо під час приготування напою відсутня ємність для молока, з'являється спливаюче вікно. Встановіть ємність для молока на місце.</p>	<p>Помилка </p>  <p>Ємність для води неправильно встановлена.</p> <p>Переконайтеся, що ємність для води встановлено правильно.</p>	<p>Переконайтеся, що ємність для води встановлено правильно.</p>
---	--	---	--

Molimo, prvo pročitajte ovaj priručni!

Poštovani korisniče,

Zahvaljujemo na odabiru proizvoda tvrtke Grundig. Nadamo se da ćete biti zadovoljni sjajnim rezultatima ovog proizvoda koji je proizveden primjenom visokokvalitetne i najsuvremenije tehnologije. Stoga vas molimo, pročitajte pažljivo ovaj priručnik u cijelosti kao i ostalu isporučenu dokumentaciju prije uporabe proizvoda i čuvajte ga za buduću uporabu. Ako aparat odlučite proslijediti nekom drugom tada mu proslijedite i ovaj priručnik. Pridržavajte se svih upozorenja i informacija u korisničkom priručniku.

Objašnjenje simbola

Sljedeći simboli koriste se u raznim odjeljcima ovog priručnika:



Važne informacija i korisni savjeti o načinu korištenja.



OPASNOST: Upozorenja za situacije opasne po život i imovinu.



UPOZORENJE: Upozorenje na moguće opasne situacije.



OPREZ: Upozorenje na moguću materijalnu štetu.



Materijali mogu doći u kontakt s hranom

1 Važne upute za sigurnost i očuvanje okoliša

Ovo poglavlje uključuje sigurnosne upute koje će vam pomoći zaštititi se od tjelesnih ozljeda i materijalnih gubitaka. Nepridržavanje ovih poništiti poništava odobreno jamstvo.

1.1 Opasnost od električne energije

Električna energija opasna je po život!

Kontakt sa žicama ili sastavnicama koje su pod naponom može izazvati ozbiljne ozljede, pa čak i smrt!

Pridržavajte se sljedećih sigurnosnih mjera i izbjegnite strujni udar.

- Nikada ne koristite proizvod ako su strujni kabel ili sam aparat oštećeni. Kontaktirajte ovlaštenu servis.
- Ne otvarajte kućište aparata za kavu. Postoji opasnost od strujnog udara ako se dodirnu priključci pod naponom i/ili se promijeni električna ili mehanička konfiguracija.
- Prije čišćenja spremnika za zrna kave, isključite aparat iz strujne utičnice. Opasnost od okretanja mlinca za kavu!

1.2 Opasnost od opekline

Tijekom uporabe dijelovi aparata za kavu mogu postati jako vrući! Natočeni napici i ispuštena para mogu biti jako vrući!

Pridržavajte se sljedećih sigurnosnih mjera tako ćete spriječiti mogućnost da se opečete vi i/ili druge osobe:

- Ne dirajte metalne omote na oba lijevka za kavu.
- Izbjegnite izravan kontakt s kožom vruće pare ispuštene iz aparata ili vruće vode za ispiranje, čišćenje i uklanjanje kamenca.

1.3 Osnovne sigurnosne mjere

Pridržavajte se sljedećih sigurnosnih mjera i osigurajte sigurno rukovanje aparatom za kavu:

1 Važne upute za sigurnost i očuvanje okoliša

- Nikad se ne igrajte s ambalažnim materijalom. Postoji opasnost od gušenja. Ambalažne materijale držite izvan dohvata djece.
- Prije upotrebe pregledajte i utvrdite postoje li vidljivi znakovi oštećenja na aparatu za kavu. Ne koristite oštećeni aparat za kavu. Kontaktirajte ovlaštenu servis.
- Ako je priključni kabel oštećen, treba ga zamijeniti serviser kojeg je preporučio proizvođač kako bi se izbjegle sve opasnosti! Kontaktirajte proizvođača ili njegovu korisničku podršku.
- Popravke aparata za kavu treba obaviti samo ovlaštenu stručnjak ili predstavnik korisničke podrške. Ako popravke obave nekvalificirane osobe to može predstavljati veliku opasnost za korisnika. Također, to će poništiti jamstvo.
- Popravci aparata za kavu tijekom jamstvenog razdoblja mogu obavljati servisi koje je ovlastio proizvođač, u protivnom jamstvo će se poništiti u slučaju posljedice štete.
- Oštećeni dijelove smiju se zamijeniti samo izvornim rezervnim dijelovima. Samo izvorni rezervni dijelovi jamče ispunjavanje sigurnosnih zahtjeva.
- Ovim aparatom mogu se koristiti djeca od navršene 8 godina ako su pod nadzorom i ako su dobila upute o sigurnoj uporabi aparata te razumiju uključene opasnosti. Djeca ne smiju vršiti čišćenje i korisničko održavanje, osim ako su navršila 8 godina i uz nadzor. Aparat i njegov kabel držite izvan dohvata djece mlađe od 8 godina.
- Uređaje mogu koristiti osobe sa smanjenim tjelesnim, osjetilnim ili mentalnim sposobnostima ili s nedostatnim iskustvom i znanjem, ako su pod nadzorom osobe odgovorne za njihovu sigurnost ili ako im ona daje potrebne upute za rad s uređajem na siguran način te ako razumiju moguće opasnosti.
- Djeca se ne smiju igrati uređajem
- Djeca bez nadzora ne smiju čistiti ni vršiti korisničko održavanje uređaja.

1 Važne upute za sigurnost i očuvanje okoliša

- Ovaj uređaj namijenjen je uporabi u kućanstvu te za primjenu u prostorima poput:
 - kuhinja za osoblje, u trgovinama, uredima i drugim radnim okruženjima,
 - poljoprivrednih gospodarstava,
 - te od strane gostiju u hotelima, motelima ili drugim vrstama sličnih uslužnih objekata,
 - uslužnim objektima poput pansiona.
- Zaštite aparata za kavu od utjecaja vremenskih prilika poput kiše, mraza i izravnog sunčevog svjetla. Ne koristite aparat za kavu na otvorenom.
- Aparat za kavu, strujni kabel ili struni utikač nikad ne uranjajte u vodu ili druge tekućine.
- Aparat za kavu ili njegov pribor ne perite u perilici posuđa.
- U spremnik za vodu ne ulijevajte nikakve druge tekućine osim vode i u njega ne stavljajte namirnice.
- Ne puniti spremnika za vodu iznad oznake maksimuma.
- Aparatom rukujte samo kada su pričvršćeni posuda za talog kave, posuda za prikupljanje vode i pladanj za šalicu.
- Kada želite iskopčati utikač iz strujne utičnice ne radite to povlačenjem strujnog kabela te ga ne dirajte mokrim rukama.
- Ne prenosite aparat za kavu držeći ga za struni kabel.
- Držite aparat i njegov kabel izvan dohvata djece.
- Aparat se smije koristiti samo za pripremu kave.
- Djeca moraju biti pod nadzorom te treba voditi računa da se ne igraju s uređajem.
- Isključite aparat iz napajanja prije svakog čišćenja i kada uređaj ne koristite.
- Aparat postavite tako da je utikač uvijek dostupan.
- Aparat uvijek koristite na stabilnoj, ravnoj, čistoj, suhoj i neklizajućoj površini.

1 Važne upute za sigurnost i očuvanje okoliša

- Ovaj aparat nije ugradbeni aparat za kavu i nije namijenjen za ugradnju u kuhinjski ormarić. Aparat za kavu ne smije se držati u kuhinjskom ormariću kada se koristi.
 - Nemojte stiskati i savijati strujni kabel i ne povlačite ga po oštrim bridovima kako ne bi ste oštetili aparat. Strujni kabel držite podalje od vrućih površina i otvorenog plamena.
 - Pripazite da napajanje iz strujne mreže odgovara informacijama navedenim na nazivnoj ploči aparata.
 - Aparat koristite samo s uzemljenom utičnicom.
 - Uređaj ne koristite s produžnim kabelom.
 - Ne dirajte uređaj ili njegov utikač mokrim ili vlažnim rukama kada je uređaj ukopčan u strujnu utičnicu.
 - OPREZ: Kako bi se izbjegle ozljede zbog nehotičnog resetiranja termalnog isključivanja, tada se uređaj ne smije napajati putem vanjskog sklopnog uređaja, poput mjerača vremena, niti priključivati na strujni krug koji se redovito uključuje i isključeno od strane distributera električne energije.
- Upozorenje: izbjegavajte proljevati po priključku.
- Izbjegavajte nepravilnu upotrebu uređaja i tako izbjegnite moguće ozljede.
- Ako je isporučeni strujni kabel oštećen mora ga zamijeniti proizvođač, zastupnik ili kvalificirana osoba zbog izbjegavanja opasnosti.
 - Čišćenje: Ne koristite jaka abrazivna sredstva za čišćenje. Upute za čišćenje potražite u odjeljcima 6.1 do 6.4.
 - Na površini grijača može se zadržati rezidualna toplina nakon u potrebe.

1 Važne upute za sigurnost i očuvanje okoliša

1.4 Namjena

Potpuno automatiziran aparat za kavu Beko namijenjen je za upotrebu u kućanstvima i za slične primjene, na primjer za primjenu u kuhinjama za osoblje, u trgovinama ili radionicama, uredima i sličnim prostorijama ili za goste pansiona, hotela, motela i drugih oblika smještaja. Ovaj aparat za kavu nije namijenjen za komercijalnu uporabu. Aparat je namijenjen samo za pripremu kave i grijanje mlijeka i vode. Svaka druga upotreba od prethodno navedene smatra se neispravnom upotrebom.

Opasnost od neispravne upotrebe!

Ako se aparat za kavu ne koristi u svrhu za koju je namijenjen, on može postati izvor opasnosti.



- Stoga se aparat za kavu treba koristiti samo za ono za što je namijenjen.
- Pridržavajte se postupaka opisanih u ovom korisničkom priručniku.

Neće se prihvatiti nikakvi zahtjevi za štetu ili ozljedu koje su nastale zbog upotrebe ovog aparata za kavu u drugu svrhu osim u one za koju je namijenjen.

Rizik snosi isključivo vlasnik aparata.

1 Važne upute za sigurnost i očuvanje okoliša

1.5 Ograničenje odgovornosti

Sve tehničke informacije, podaci i upute o instalaciji, radu i održavanju aparata za kavu sadržane u ovim uputama za uporabu predstavljaju trenutno stanje u trenutku tiskanja i temelje se na najboljim mogućim znanjima stečenim iskustvom i znanjem.

Na informacijama, ilustracijama i opisima u ovom korisničkom priručniku ne mogu se temeljiti nikakvi zahtjevi/tvrdnje.

Proizvođač ne preuzima nikakvu odgovornost za štetu ili ozljede koje nastanu zbog ne pridržavanja uputa sadržanih u korisničkom priručniku, korištenja proizvoda u druge svrhe osim predviđene, neprofesionalnih popravaka, neovlaštenih preinaka ili korištenja neodobrenih rezervnih dijelova.

1.6 Sukladnost s Direktivom o gospodarenju otpadnim električnim i elektroničkim uređajima i opremom (WEEE Directive) i zbrinjavanje iskorištenog proizvoda:

Ovaj proizvod usklađen je s EU Direktivom WEEE (2012/19/EU). Na ovom proizvodu nalazi se klasifikacijski simbol otpadne električne i elektroničke opreme (WEEE).



Ovaj simbol znači da se ovaj proizvod ne smije zbrinjavati zajedno s komunalnim otpadom na kraju svog vijeka trajanja. Rabljeni uređaj mora se vratiti u službeno, sabirno mjesto za recikliranje električnih i elektronskih uređaja. Da biste pronašli mjesta za zbrinjavanje kontaktirajte lokalne vlasti ili prodavača od kojeg ste kupili proizvod. Svako kućanstvo igra važnu ulogu u uporabi i reciklaži iskorištenih uređaja. Odgovarajući zbrinjavanje iskorištenih proizvoda pomaže spriječiti potencijalne negativne posljedice za okoliš i ljudsko zdravlje.

1 Važne upute za sigurnost i očuvanje okoliša

1.7. Sukladnost s Direktivom o ograničavanju opasnih tvari (RoHS Directive):

Ovaj proizvod je sukladan s Direktivom EU o ograničavanju opasnih tvari (RoHS Directive) (2011/65/EU). Proizvod ne sadrži štetne i zabranjene materijale koji su specificirani u Direktivi.

1.8. Informacije o pakiranju



Ambalažni materijali proizvoda proizvedeni su od recikliranih materijala u skladu s nacionalnim propisima o zaštiti okoliša. Ne zbrinjavajte ambalažni materijal zajedno s komunalnim ili drugim otpadom. Odnosite ga u sabirne centre za ambalažni materijal koje su odredila tijela lokalnih vlasti.

2 Potpuno automatizirani aparat za espresso kavu

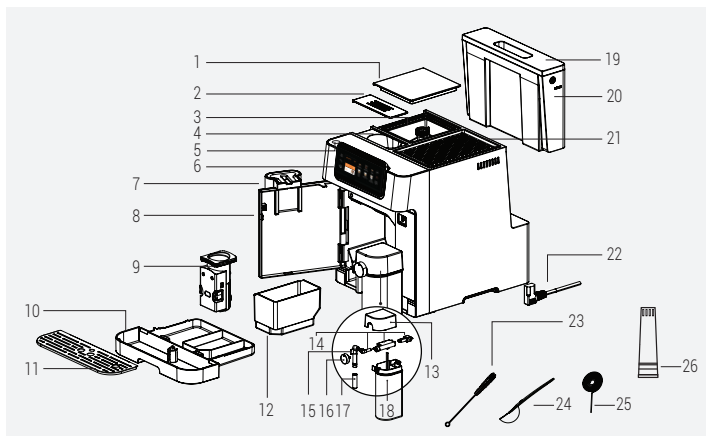

1. Poklopac spremnika zrna kave
2. Poklopac otvora za dodavanje prethodno samljevene kave
3. Spremnika zrna kave
4. Otvor za dodavanje prethodno samljevene kave
5. Gumb uključivanja/isključivanja napajanja
6. Digitalna upravljačka ploča
7. Podesivi lijevak za kavu
8. Prednji poklopac
9. Jedinica za pripremu kave
10. Posuda za prikupljanje vode koja kaplje
11. Pladanj za šalicu
12. Spremnik za mljevenu kavu (preostalu)

13. Poklopac šalice za mlijeko
14. Dijelovi sklopa šalice za mlijeko
15. Unutarnji dio mlaznice šalice za mlijeko
16. Podesivi okretni gumb za pjenjenje mlijeka
17. Mlaznica šalice za mlijeko
18. Posuda za mlijeko
19. Poklopac spremnika za vodu
20. Spremnik za vodu
21. Držač šalice
22. Strujni kabel
23. Četkica za čišćenje
24. Žličica za dodavanje prethodno samljevene kave
25. Igla za čišćenje
26. Filter za vodu

2 Potpuno automatizirani aparat za espresso kavu

Upravljačka ploča

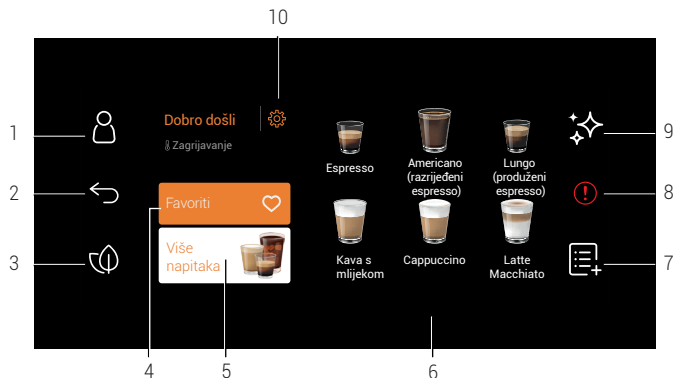

1		Profil
2		Koristi se za povratak na prethodni zaslon
3		Koristi se za prebacivanje u eco način rada
4		Odabir favorita
5		Odabir ostalih napitaka
6		Brzi pristup popularnim napicima
7		Dio dodaj više
8		Općenita pogreška
9		Čišćenje
10		Postavke

Potpuno automatizirani aparat za espresso kavu s ugrađenom posuda za mlijeko i FTF zaslonom osjetljivim na dodir / Korisnički priručnik

2 Potpuno automatizirani aparat za espresso kavu

Tehnički podaci

Napajanje:

220-240 V~, 50-60 Hz

Napajanje: 1350 W

Pridržana prava na tehničke promjene i promjene u dizajnu.

Sve vrijednosti navedene na proizvodu i na tiskanim lecima dobivene su laboratorijskim mjerenjima obavljenim u skladu s važećim standardima. Ove vrijednosti mogu se razlikovati ovisno u uvjetima primjene i okoliša.

CE izjava o sukladnosti

Tvrtka Arçelik A.Ş. izjavljuje kako je ovaj uređaj u skladu s Direktivom 2014/53/EU. Cijela izjava o sukladnosti EU dostupna je na sljedećoj internetskoj adresi: – Proizvodi, s: beko.com Pridržana prava na tehničke promjene i promjene u dizajnu.

Dimenzije proizvoda:

27,5 cm (širina) x 35,9 cm (visina) x 41,2 cm (dubina)

Težina: 9.68±0,5 kg

Dužina kabela: 95± 5 cm

Težina mljevene kave (zrna)

Fino mljevena zrna: 7+-2g

Standardno mljevena zrna: 9±2 g

Intenzivno mljevena zrna: 11±2 g

Kapacitet posude za prikupljanje vode koja kaplje: do 0,5 l

Kapacitet spremnika za mljevenu kavu (preostalu): Do 10 šalica

Kapacitet šalice za mlijeko: Do 0,6 l

Kapacitet spremnika za vodu: 2,0± 5 % l

Kapacitet spremnika zrna kave: 250±5 %g

Vrijeme zagrijavanja aparata: <50s

2,4G Wi-Fi frekvencijski raspon: 2412-2472 MHz

Podržani priključci: Bežična mreža (WLAN) IEEE 802.11 b/g/n

2,4G Wi-Fi maksimalna izlazna snaga radijske frekvencije: 20 dBm

Informacije o izloženosti

radiofrekvenciji (RF): 2.4G Wi-Fi od maksimalno

2 Potpuno automatizirani aparat za espresso kavu

Tablica kvalitete napitaka

Napitak	Zadana količina kave	Programabilna količina	Zadana količina mlijeka	Programabilna količina mlijeka
Espresso	30 ml	25 - 45 ml	N.P.	N.P.
Doppio (dupli espresso)	30 ml + 30 ml	50 - 90 ml	N.P.	N.P.
Ristretto (kratki espresso)	20 ml	10 - 30 ml	N.P.	N.P.
Lungo (produženi espresso)	60 ml	50 - 90 ml	N.P.	N.P.
Americano (razrijeđeni espresso)	140 ml	80 - 160 ml	N.P.	N.P.
Espresso Macchiato	30 ml	25 - 45 ml	10 ml	10 - 50 ml
Flat White (bijela kava)	60 ml	50 - 90 ml	60 ml	40 - 80 ml
Cortado (espresso s pjenušavim mlijekom)	60 ml	50 - 90 ml	60 ml	40 - 80 ml
Kava s mlijekom	60 ml	50 - 90 ml	190 ml	160 - 200 ml
Ristretto Bianco (kava s mlijekom i kratkim espressom)	40 ml	20 - 60 ml	110 ml	90 - 130 ml
Cappuccino	30 ml	25 - 45 ml	150 ml	130 - 170 ml
Latte Macchiato (espresso s mlijekom i pjenom od mlijeka)	30 ml	25 - 45 ml	220 ml	200 - 240 ml
Putna čaša	280 ml	200 - 320 ml	N.P.	N.P.
Iced Americano (Americano s ledom)	30 ml + K.U.	25 - 45 ml	N.P.	N.P.
Iced Latte (espresso s hladnim mlijekom i ledom)	30 ml	25 - 45 ml	K.U.	K.U.
Cold Brew (ekstrakcija hladnom vodom)	160 ml	x1 OR x2	N.P.	N.P.

*N.P. Nije primjenjivo

*K.U. Korisnički unos

3 Priprema - instalacija

3.1 Instalacija

- S aparata uklonite zaštitne folije, naljepnice i sav drugi ambalažni materijal.
- Ako primijetite ostatke kave u mlincu, to su ostaci testova izvršenih prije prodaje kako bi se podesio uređaj.
- Kada prvi put koristite aparat, važno je vrućom vodom isprati sve dijelove koji dolaze u dodir s vodom ili mlijekom - poput posude za mlijeko, posude za prikupljanje vode koja kaplje i spremnika za vodu. Za čišćenje posuda za mlijeko, preporučujemo prati ga u perilici posuđa.

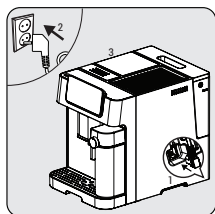

Uključite aparat u strujnu utičnicu. Pritisnite zastavu željenog jezika i potvrdite odabir pritiskom na „Gotovo“.

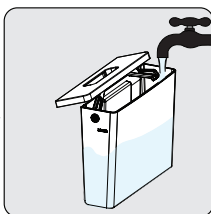

Uklonite spremnik za vodu i napunite ga do oznake maksimalne količine MAX svježom vodom, zatim ga vratite na njegovo mjesto.

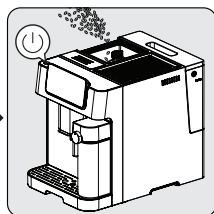

Napunite spremnika zrna kave. Pritisnite gumb uključivanje/isključivanje i uključite aparat.

i

Priječite izlijevanje vode iz spremnika za vodu i ne ulijevate vodu iz druge posude izravno u aparat.

3 Priprema - instalacija



- Spremnik za vodu nikad ne punite toplom, vrućom, gaziranom vodom niti drugim tekućinama koje mogu oštetiti spremnik za vodu i aparat.
- Kada se pojavi skočni prozor **Water Empty** (nema vode), to znači kako u spremniku za vodu je preostalo malo vode i treba ga napuniti.

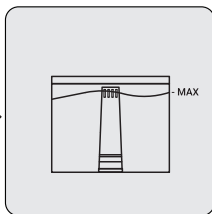
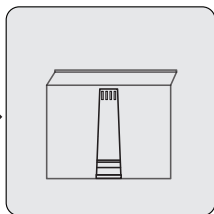
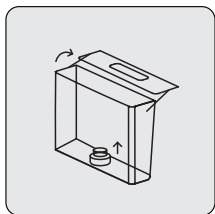

Kako biste koristili filter za vodu, uklonite filter koji je umetnut u spremnik za vodu i umjesto njega umetnite filter za vodu kao što je prikazano.

4 Rukovanje

4.1 Podešavanje mljevenja

Finoću mljevenja možete podešiti okretanjem okretnog gumba za podešavanje na spremniku zrna kave:

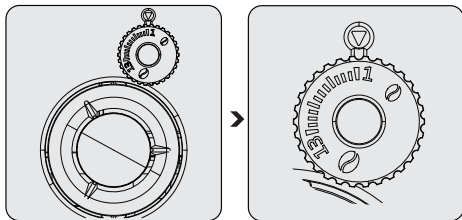

Nikad ne podešavajte mljevenje ako mlinac ne radi. To može oštetiti mlinac.



Crte na okretnom gumb podešavanja označavaju finoću mljevenja. Veći brojevi znače grublje mljevenu kavu.

4.2 Punjenje spremnika zrna kave



- Kada se pojavi skočni prozor **Bean Container Empty** (spremnik zrna kave je prazan), to znači da aparat trebate napuniti zrnima kave.
- Čuvanje zrna kave u originalnom vakuumiranom pakiranju je bolje kako bi se osigurala dugotrajna svježina. Za bolju kavu, spremnika zrna kave ne koristite za čuvanje zrna kave.

4 Rukovanje

4.3 Upotreba spremnika prethodno samljevane kave

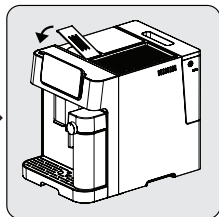
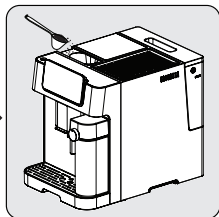
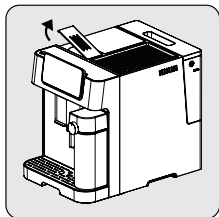

Uklonite poklopac otvora za dodavanje prethodno samljevane kave.

Polako stavite prethodno samljevenu kavu u otvor za dodavanje prethodno samljevane kave.

Vratite poklopac otvora za dodavanje prethodno samljevane kave.



Otvor za dodavanje prethodno samljevane kave nije dio za čuvanje kave, već se koristi samo za pripremu kave (maks. 13 g). Žlica za mjerenje količine kave je dio pribora i može se koristiti za dodavanje predložene količine samljevane kave.



- Za korištenje prethodno mljevane kave, pomaknite klizač "Jačina kave" na najnižu razinu dok se ikona  ne aktivira.
- Mljevenu kavu za espresso čuvajte u hermetički zatvorenom spremniku na hladnom i suhom mjestu kako bi zadržala aromu. Mljevena kava ne smije se čuvati dugo vremena jer će tako izgubiti aromu.
- Treba se koristiti kava mljevana za espresso.

4 Rukovanje

4.4 Upotreba držača šalice

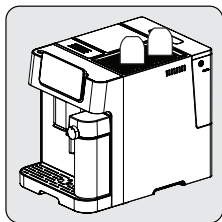

Šalice treba postaviti okrenute naopako kako bi se unutrašnjost održala toplom i čistom (Ova funkcija koristi unutarnju toplinu aparata i radi prilikom uzastopnog korištenja aparata).

4 Rukovanje

4.5 Pripremanje kave

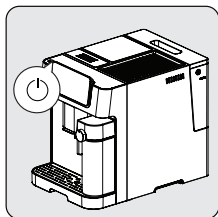

Uključite aparat pritiskom na gumb uključivanje/isključivanje. Aparat počinje s radom, započinje zagrijavanje i automatsko čišćenje. Aparat je spreman za rad u načinu pripravnosti pri čemu svijetle sve ikone.



Postavite šalicu ispod lijevka za kavu i podešite visinu lijevka tako da odgovara šalici.

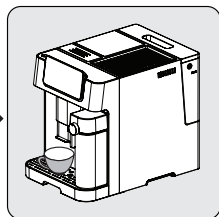

Odaberite željenu vrstu kave pritiskom na gumb, zasvijetlit će pokazatelj kave i označiti kako uređaj priprema šalicu kave. Kada se uređaj vrati u način pripravnosti, kava je spremna za posluživanje.

4 Rukovanje

4.5.1 Pripremanje kave s mlijekom

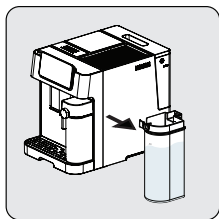

Jednom rukom držite šalicu za mlijeko. Uklopite poklopac sa šalice za mlijeko. Dodajte mlijeko u šalicu za mlijeko. Količina mlijeka ne smije premašiti oznaku maksimalne količine MAX. Preporučena temperatura mlijeka je 4-8 °C (~ 40-46 °F). Zatvorite poklopac šalice za mlijeko.

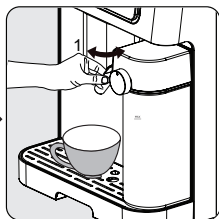

Pričvrstite šalicu za mlijeko u aparat, trebate čuti zvuk „klik“ kada se pričvrsti. Provjerite je li posuda za mlijeko ispravno pričvršćena. Podesite kut mlaznice šalice za mlijeko iznad šalice. Podesite gustoću pjene od mlijeka pomoću okretnog gumba za podešavanje pjenjenja mlijeka ovisno o svojim preferencijama.

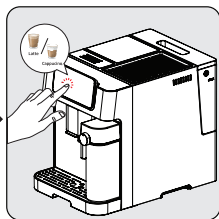

Odaberite željenu vrstu kave s mlijekom na zaslonu, zasvijetlit će pokazatelj kave i označiti kako uređaj priprema šalicu kave. Kada se uređaj vrati u način pripravnosti, kava je spremna za posluživanje.



- Kako biste bili sigurni da je vaš espresso optimalne temperature, preporučuje se zagrijati šalice.
- Pored kave koja se koristi, okusu savršenog espressa pridonijet će i upotreba svježe vode bez klora, mirisa i drugih nečistoća.



Ovaj aparat dozvoljava korisniku podesiti omjer pjene okretanjem okretnog gumba od razine oznake razine Maks. do Min, kako biste mogli uživati u pjeni po vašem ukusu. Preporučena postavka može se vidjeti kada pritisnete gumb (i) na zaslonu.

4 Rukovanje

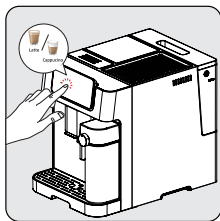

Pritisnite gumb željene kave. Začut ćete jedan zvuk „biip“. Gume odabranog napitka početak će treperiti i priprema započinje.



Pumpa će raditi povremeno kako pjena od mlijeka se počne ispuštati u šalicu. Kada je pjena od mlijeka gotova, aparat automatski započinje s pripremo kave.

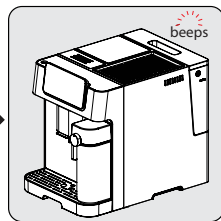

Kada se iz uređaja začuje jedan zvuk „biip“, to znači da je napitak spreman i možete uživati u njemu!

- Aparat će se vratiti u način pripravnosti.



Uvijek vodite računa da je posuda za mlijeko ispravno postavljena. Ako nije dobro postavljenja, tada nećete moći pripremiti napitke s mlijekom. Zvučno upozorenje oglasit će se s 3 zvuka biip i upozorit će vas na ovo.



Uklanjanje šalice za mlijeko neće utjecati na prethodno podešene postavke crne kave, koje i dalje možete koristiti.

4 Rukovanje

4.6 Poništavanje

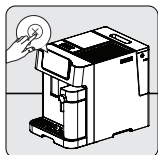

Pritisnite  i poništite.



Ako dvaput pritisnete gumb uključivanja/isključivanja, tada ćete prisilno isključiti uređaj.

5 Čišćenje

5.1 Čišćenje uređaja

1. Odspojite strujni kabel iz strujne utičnice.
2. Izlijte sve ostatke vode/kave iz posude za prikupljanje vode koja kaplje i spremnika preostale kave.
3. Mrlje od vode na aparatu očistite vlažnom krpom ili sredstvom za čišćenje koje neće ogreptsi površinu aparata.



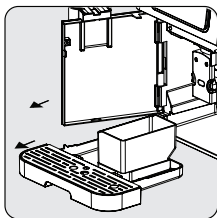

Za čišćenje nikad ne koristite abrazivna sredstva za čišćenje, ocat ili sredstva za uklanjanje vodenog kamena koja nisu sadržana u pakiranju aparata.

Pravodobno čišćenje i održavanje aparata iznimno je važno za produživanje vijeka trajanja aparata.

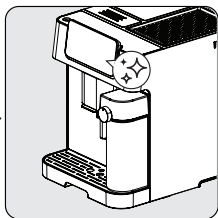

Otvorite prednji poklopac. Uklonite posudu za prikupljanje vode koja kaplje i spremnik preostale kave.



Pritisnite ikonu  i kliknite na tekst za pokretanje funkcije 'Milk Cup Cleaning' (čišćenje šalice za mlijeko).

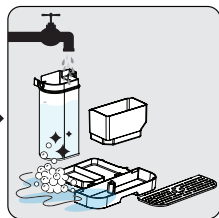

Ispraznite spremnik preostale kave, posudu za prikupljanje vode koja kaplje. Operite spremnik preostale kave, posudu za prikupljanje vode koja kaplje i šalicu za mlijeko, koristite iglicu ili četku ako je potrebno za čišćenje bilo kojeg dijela. Nakon toga ih osušite.

5 Čišćenje



Kada se na zaslonu pojavi simbol , tada slijedite upute na zaslonu. Ova pogreška će se pojaviti na zaslonu nakon što pripremite svaku 10 kavu.

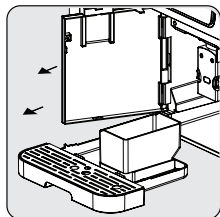

Držite podesivi lijevak za kavu i lagano ga povucite za otvaranje prednjeg poklopca.

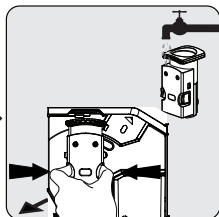

Uklonite jedinicu za pripremu kave. Operite vodom i osušite.

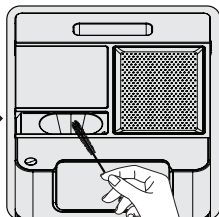

Četkom očistite crijevo kroz koje izlazi kava.

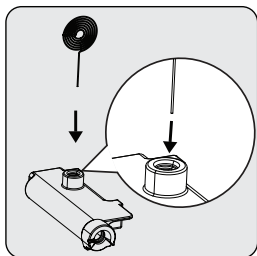

Za čišćenje unutar otvora za paru od mlijeka koristite iglu za čišćenje.

5 Čišćenje



- To znači da trebate isprazniti posuda za prikupljanje vode koja kaplje kada plutajući pokazatelj bude vidljiv.
- Lijevak za mljevenu kavu treba očistiti četkicom za čišćenje nakon svake upotrebe.

5.2 Funkcije čišćenja



Kada pritisnete „“ možete lako pristupiti 5 različitih funkcija čišćenja: automatskom čišćenju, ispiranju, uklanjanju vodenog kamenca, čišćenju šalice za mlijeko, pražnjenju vode, sve su vidljive na zaslonu.

5.2.1 Funkcija automatskog čišćenja

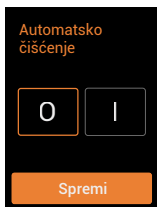

Aparat se automatski sam čisti prije i poslije svakog postupka pripreme napitka. Za deaktiviranje funkcije automatskog čišćenja, prebacite se na ikonu „ 0 „ na zaslonu.

5 Čišćenje

i Preporučujemo koristiti način automatskog čišćenja za bolju upotrebu.

Poništavanje automatskog čišćenja;

Pritisnite gumb uključivanja/isključivanja dok se stroj ne uključi ili isključi i tako premostite ovu funkciju.

5.2.2 Funkcija ispiranja

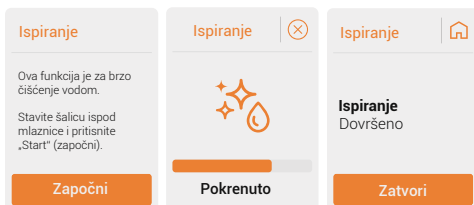

i Ova funkcija je za brzo čišćenje vodom. Slijedite korake na zaslonu.



- Voda koja izlazi iz mlaznice za kavu je vruća i prikuplja se u i posudi za prikupljanje vode koja kaplje, koja se nalazi ispod. Izbjegavajte kontakt jer ona prska unaokolo.
- Ako se aparat ne koristi duže vrijeme, tada se preporučuje koristiti ovu funkciju.

i Ovu funkciju koristite prije pripreme kave kako bi kava bila vruća.

5 Čišćenje

5.2.3 Funkcija uklanjanja vodenog kamenca

Uklanjanje vodenog kamenca Vraćanje

Korak 1
Dodajte jedno pakiranje praška za uklanjanje vodenog kamenca unutar spremnika za vodu, napunite vodu dok ikona za uklanjanje vodenog kamenca. Stavite šalicu ispod mlaznice i pritisnite „Start“ (započni).

Započni

Uklanjanje vodenog kamenca Korak 1 ✕



Pokrenuto

Uklanjanje vodenog kamenca ✕

Korak 2
Dodajte čistu vodu dok ikona uklanjanja vodenog kamenca i pritisnite započni

Nastavi

Uklanjanje ✕



Pokrenuto

Uklanjanje vodenog kamenca 🏠

Uklanjanje vodenog kamenca
Dovršeno

Zatvori



Preporučuje se izvršiti funkciju uklanjanja vodenog kamenca kako bi aparat bio u dobrom stanju. Slijedite korake na zaslonu.



- Uklanjanje vodenog kamenca je obavezno nakon prethodno definiranog ciklusa pripreme napitaka.
- Za obavljanje samočišćenja ovog aparata ne koristite ocat niti sredstva za čišćenje. Druga sredstva za čišćenje mogu oštetiti aparat.
- Držite kožu/tijelo podalje od vruće vode.



Vraćanje postavki statusa upozorenja za uklanjanje vodenog kamenca na početne postavke se ne preporučuje ako želite da aparat bude u najboljem stanju.

5 Čišćenje

5.2.4 Čišćenje šalice za mlijeko

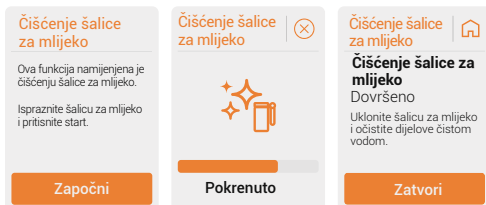

Ova funkcija namijenjena je čišćenju šalice za mlijeko. Slijedite korake na zaslonu.



Ovu funkciju treba koristiti nakon svakog postupka koji uključuje upotrebu mlijeka.

5 Čišćenje

5.2.5 Pražnjenje vode

<p>Nema vode</p> <p>Korak 1 Ova funkcija služi za uklanjanje sve vode iz unutrašnjosti aparata.</p> <p>Stavite šalicu ispod mlaznice i pritisnite „Start“ (započni).</p> <p>Započni</p>	<p>Nema vode</p> <p>Korak 2 Uklonite spremnik za vodu.</p> <p>Kada se ukloni spremnik za vodu, funkcija će se automatski pokrenuti.</p> <p>Pokrenuto</p>	<p>Nema vode</p>  <p>Zatvori</p>	<p>Nema vode</p> <p>Nema vode Dovršeno</p> <p>Zatvori</p>
--	---	---	--



Ova funkcija služi za uklanjanje sve vode iz unutrašnjosti aparata. Slijedite korake na zaslону.



Kada se aparat ponovno koristi prvi put nakon upotrebe funkcije pražnjenja sustava, pritisnite gumb za mlijeko dok sva voda ne izađe kroz lijevak.

6 Postavka upravljačke ploče

6.1 Funkcija profila

6.1.1 Odabir profila

Ovu funkciju možete koristiti za spremanje postavki napitaka i omiljenih napitaka zasebno za svaki profil. (narančasta-ljubičasta-plava-zelena i gost)



Prilikom prve upotreba aparat će pokrenuti profil gosta.



Nazivi profila mogu se podesiti u mobilnoj aplikaciji. Pojediniosti pogledajte u aplikaciju UM.

6.1.2 Postavke profila

Aparat će zapamtiti zadnji odabrani profil i odabrat će ga prilikom iduće pripreme. (uključujući profil gosta)

Svaki profil ima različitu boju kako bi ih se moglo razlikovati.



Za vraćanje postavki napitaka ili postavki profila na početne postavke pritisnite „Reset“ (vraćanje na početne postavke).

6.2 Odabir načina rada

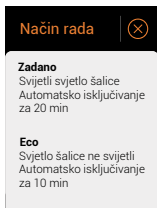



6 Postavka upravljačke ploče



Kada je odabran Eco način rada, LED svjetlo odabira načina rada zasvijetlit će zelenim svjetlom.

6.3 Postavka napitaka

6.3.1 Dodavanje i uklanjanje favorita

Za dodavanje napitka u favorite pritisnite ikonu „“.
Za uklanjanje napitka iz favorita pritisnite ikonu „“.



U favorite možete dodati do četiri napitka.

6.3.2 Konzumiranje napitka



Prilagođavanje napitka - jačina kave, temperatura pripreme napitka, količina vode i mlijeka - pritisnite ikonu „“.

6 Postavka upravljačke ploče

6.3.3 Dodavanje dodatne količine



Pritisnite ikonu „“.

Espresso Shot (jedna šalica espresso kave)

Za dodavanje jedne standardne šalice espresso kave u napitak pritisnite „Espresso Shot“ na zaslonu. Slijedite korake na zaslonu.

Ispuštanje vode

Za ispuštanje vruće vode, na zaslonu pritisnite „Hot Water“ (vruća voda).

Pjenjenje mlijeka

Za dodavanje mlijeka, na zaslonu pritisnite „Milk Froth“ (pjena od mlijeka). Nakon korištenja ove funkcije preporučujemo očistiti šalicu za mlijeko.



Pogledajte dio 5.2.4 „Čišćenje šalice za mlijeko“.

7 Korisničke postavke

Jezik

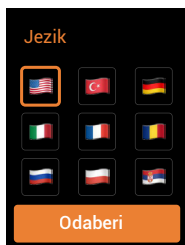

Za promjenu jezika idite u postavke > jezik i odaberite zastavu željenog jezika.

Zvuk



7 Korisničke postavke

Wi-Fi i uparivanje

WiFi i uparivanje



Preuzmite aplikaciju **Home Direct** i započnite s podešavanjem uprivanja.

Započni

Za preuzimanje aplikacije HomeDirect skenirajte QR kod i slijedite zadane korake. (pogledajte upute za aplikaciju.)

Automatsko isključivanje

Mjerač vremena automatskog isključivanja 1/2

10 minuta

20 minuta

30 minuta

Mjerač vremena automatskog isključivanja 2/2

1 sata

2 sata

3 sata

Odaberite željeni vremenski interval (10 ili 20 ili 30 minuta, 1, 2 ili 3 sata).

7 Korisničke postavke

Tvrdoća vode

Pritisnite ikonu „i“ i slijedite korake.

Korak 1

Uronite mjernu traku unutar šalice koja će se koristiti u uređaju.



Korak 2

Pričekajte dok se boja ne promijeni.



Korak 3

Broj kvadratić u kojima se boja promijenila označavaju tvrdoću vode.



Umetanje filtra za vodu

Pritisnite „Insert Water Filter“ (umetanje filtra za vodu) na zaslonu i slijedite korake.

Korak 1

Otpakirajte filtar za vodu i lagano ga protresite.



Korak 2

Uronite filtar za vodu u šalicu napunjenu čistom vodom.



Korak 3

Pričekajte 10 minuta dok ne nestanu svi mjehurići.



7 Korisničke postavke

Korak 4

Izvadite spremnik za vodu, uklonite unutarnji mehanički filtar tako a ga povučete prema gore.



Korak 5

Zatim umetnite i gurnite patronu filtra za vodu prema dolje u donji otvor dok se više ne može pomicati.



Korak 6

Spremnik za vodu napunite čistom vodom do oznake maksimalne razine MAX. Vratite spremnik za vodu na njegovo mjesto na uređaju.

Pritisnite „Nastavi“ za početak ispiranja.



Nastavi

Postavke predpripreme kave

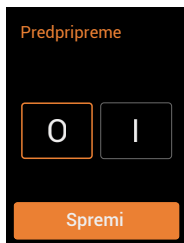

Funkcija predpripreme kave vlaži zrna u jedinici za pripremu kave malom količinom vode prije potpune ekstrakcije. Na ovaj način zrna kave se šire i stvaraju veći pritisak u kuhalu kave što pomaže ekstrakciji svih ulja i pune arome iz samljevenih zrna.

Brojač proizvoda

Aparat „CaffeExperto V3“ ima funkciju brojača proizvoda. On pomaže pratiti broj kava koje ste pripremili od kada ste kupili aparat. Tako možete vidjeti koliko ga koristite.

7 Korisničke postavke

Ažuriranje softvera

Ovaj proizvod ima funkciju daljinskog ažuriranja softvera za potencijalne nove dodatke. Uvijek možete potražiti nove verzije softvera iz izbornika postavki. Provjerite ima li ažuriranja u relevantnom odjeljku, ako su dostupna, bit ćete preusmjereni na odjeljak "ažuriranje".

i Slijedite korake u vodiču "HomeDirect, kontrola zvuka i ažuriranje softvera".

i Provjerite je li vaš telefon povezan s uređajem i imate li stabilnu vezu tijekom ažuriranja. Ne isključujte uređaj dok je proces ažuriranja u tijeku.



8 Rješavanje problema

Problem	Uzrok	Rješenje
Aparat ne počinje s radom.	Aparat nije spojen na strujnu mrežu.	Ukopčajte ga u zidnu utičnicu i pritisnite prekidač. Provjerite kabel i utikač.
Aparat ne reagira ili reagira naknadno nakon nekoliko pokušaja pritiskanja funkcijskih gumba na upravljačkoj ploči	Na uređaj djeluju elektromagnetske smetnje. Ploča je prljava.	Iskopčajte uređaj iz strujne mreže. Ponovno ga pokrenite nakon nekoliko minuta Očistite ploču s isporučenom krpom.
Kava nije dovoljno vruća.	Šalice nisu zagrijane. Jedinica za kuhanje kave je prehladna.	Stavite šalicu na grijač šalice okrenutu prema dolje ili je isperite vrućom vodom. Pripazite da voda u spremnika za vodu nije prehladna.
Kava ne izlazi iz lijevka za kavu.	Funkcija pražnjenja sustava možda je prethodno korištena. Lijevak za kavu možda nije očišćen i su ga začepili ostaci kave.	Pritisnite gumb za čišćenje dok voda ne izađe iz lijevka. Očistite lijevak za kavu.
Kvaliteta prve šalice kave nije dobra.	Kada mlinac prvi put izmlije kavu, količina kava koja dospije u jedinicu za pripremu kave nije dovoljna.	Bacite kavu. Sljedeće šalice će biti bolje.
Spremnik za vodu je uklonjen / razina vode je vrlo niska u spremniku za vodu, ali nema "☹" upozorenja.	Možda je mokro područje oko priključka spremnika za vodu.	Obrišite vodu oko priključka spremnika priključak,

8 Rješavanje problema

Problem	Uzrok	Rješenje
Unutarnja posuda za prikupljanje vode koja kaplje sadrži puno vode.	Mljevena kava je prefinja i blokira izlaz vode.	U postupku mljevenja podešite finoću kave na grublju.
Kava sporo izlazi ili kaplje.	Mljevena kava je prefinja i blokira izlaz vode.	U postupku mljevenja podešite finoću kave na grublju.
Svjetlo pokazatelja treperi kako bi vas upozorio da nema dovoljno zrna kave, ali ih ima unutar spremnika.	Unutarnji otvor mlinca za kavu je blokiran.	Slijedite opisane korake za čišćenje otvora mlinca za kavu.
Ne može se izvaditi jedinica za pripremu kave ili spremnik za mljevenu kavu.	Aparat nije dovršio postupak samočišćenja i isključen je.	Ponovno uključite aparat i pustite ga neka dovrši postupak automatskog čišćenja.
Aparat više ne obavlja ciklus ispiranja kada se uključi ili isključi.	Uzrok može biti neispravno rukovanje prilikom servisiranja aparata.	<ol style="list-style-type: none">1. Kada je aparat u stanju pripravnosti, otvorite prednji poklopac.2. Pritisnite i držite gumb uključivanja/isključivanja dok ne čujete dva zvuka biip.3. Zatvorite prednji poklopac.
Gumbi osjetljivi na dodir ne reagiraju.	Ne pritišćete gumb osjetljiv na dodir s prednje strane aparata.	Pritisnite donji dio simbola gumba osjetljivog na dodir s prednje strane aparata.

9 Skočni prozor

<p>Pogreška (X)</p>  <p>Nema vode Napunite spremnik za vodu.</p>	<p>Prije punjenja spremnika potvrdite da je dobro umetnut. Kada to utvrdite, nastavite s punjenjem spremnika.</p>	<p>Upozorenje (X)</p>  <p>Uklanjanje vodenog kamenca Preporučuje se ukloniti vodeni kamenac iz aparata.</p>	<p>Preporučuje se program za uklanjanje vodenog kamenca. Slijedite upute na zaslonu. Ignoriranje ovog skočnog prozora može negativno utjecati na rad aparata.</p>
<p>Pogreška (X)</p>  <p>Nama kave Spremnik zrna kave napunite kavom ili koristite opciju mljevenje kave.</p>	<p>Odaberite ispravnu vrstu kave (kavu u zrnu ili mljevenu kavu) na zaslonu, zatim po želji napunite spremnik ili otvor za dodavanje kave.</p>	<p>Pogreška</p>  <p>Općenita pogreška Prednja vrata su otvorena.</p>	<p>Prednja vrata su otvorena. Provjerite jesu li dobro zatvorena.</p>
<p>Pogreška</p>  <p>Spremnik preostale kave je pun Ispraznite spremnik preostale kave.</p>	<p>Nakon pripreme nekoliko šalica kave, pojavit će se skočni prozor obavijesti. Ispraznite spremnik s preostalom kavom.</p>	<p>Pogreška</p>  <p>Općenita pogreška Jedinica za pripremu kave nije na svom mjestu.</p>	<p>Jedinica za pripremu kave se pomakla. Ponovo umetnite jedinicu za pripremu kave na njezino mjesto.</p>
<p>Pogreška (X)</p>  <p>Nedostaje šalica za mlijeko Stavite dijelove na njihovo mjesto.</p>	<p>Posuda za mlijeko koja nedostaje prilikom pripreme napitka može aktivirati ovaj skočni prozor. Stavite šalicu za mlijeko na njezino mjesto.</p>	<p>Error (X)</p>  <p>Zagubljen spremnik za vodu Provjerite je li spremnik za vodu pravilno postavljen.</p>	<p>Provjerite je li spremnik za vodu pravilno postavljen.</p>