



Para evitar accidentes y daño en la máquina, lea estas instrucciones antes de su instalación o uso. Utilice la lavadora únicamente como se explica en la guía del propietario y en las instrucciones de instalación que vienen con su lavadora. Conserve esta guía para referencias futuras.

Lavadora Automática De Carga Frontal

Guía Del Propietario E Instrucciones De Instalación



Como socio ENERGY STAR®, BEKO ha determinado que este producto cumple con las directrices ENERGY STAR® sobre eficiencia energética.

WFTV10733XC



Use only HE High Efficiency detergent.



Número del documento : 2820529922_ES / 19-12-22.(13:33)



PAPEL RECICLADO Y RECICLABLE

¡Lea primero esta guía!

Estimado cliente:

Esperamos que su producto, que ha sido elaborado en instalaciones modernas y sometido a los más estrictos controles de calidad, le ofrezca los mejores resultados.

Por lo tanto, le aconsejamos que lea este documento atentamente antes de utilizar el producto y que lo conserve para referencias futuras.

Esta guía...

...le ayudará a utilizar su lavadora de manera rápida y segura.

- Lea la guía antes de instalar y comenzar a usar su lavadora.
- Particularmente, respete las instrucciones relativas a la seguridad.
- Mantenga esta guía siempre a mano. La puede necesitar en el futuro.
- Lea todos los documentos adicionales que vienen con su lavadora.

Tenga en cuenta que esta guía del propietario e instrucciones de instalación pueden no aplicarse a muchos otros modelos. En la guía se identificarán las diferencias entre los distintos modelos.



Este producto ha sido fabricado con la tecnología más avanzada mediante métodos que respetan el medio ambiente.

Explicación de los símbolos

En esta guía, se utilizan los siguientes símbolos:



PRECAUCIÓN

- Información importante o consejos útiles sobre el uso.



ADVERTENCIA

- Advertencia por situaciones riesgosas para la vida de las personas y la propiedad.



ADVERTENCIA

- Advertencia de descarga eléctrica

Por favor, contacte con sudistribuidor autorizado de Beko o visite www.beko.us para encontrar y obtener información acerca del centro de servicio técnico de Beko más cercano

Complete la siguiente información para referencias futuras.

N.º de modelo:

N.º de serie:

Fecha de compra:

ÍNDICE

1 Su lavadora	6
Información general	6
Especificaciones	7
2 Instrucciones importantes de seguridad	8
3 Instrucciones de instalación	14
La ubicación correcta de la instalación	15
Espacios necesarios para la instalación	16
Espacios necesarios para la instalación bajo la encimera	16
Espacios necesarios para la instalación en armario	17
Instalación superpuesta	17
Montaje de las cubiertas del panel inferior	18
Retirada de los pernos de seguridad para el transporte	19
Nivelación de la lavadora	20
Conexión eléctrica	20
Alimentación eléctrica y circuito	22
Conexión del suministro de agua	22
Drenaje	25
Lista de verificación de instalación	26
Transporte	27
Información sobre la eliminación	28
Eliminación del electrodoméstico	28
4 Instrucciones de instalación	29
Primer uso	29
Consejos de lavandería	30
preparando la ropa	31
Cargando la lavadora	32
Uso de detergente	34
Cantidad de detergente	35
Dispensador de detergente	35
(II) Compartimiento de detergente de lavado principal	37
Uso de detergentes líquidos	37
(III) Compartimiento de suavizante de telas líquido	38
(I) Compartimiento de blanqueador con cloro líquido	38
Consumo de agua	39

ÍNDICE

5 Selección de un programa y funcionamiento de su lavadora	40
Panel de mandos	40
Simbolos en pantalla	41
Programas	42
Selección de programas.	47
Tabla de programas y consumo	48
Selección de temperatura.	51
Selección de la velocidad de centrifugado	52
Selección de funciones auxiliares	53
Hora de finalización	57
Modificación de las selecciones una vez iniciado el programa.	59
Característica de HomeWhiz y función de control remoto	60
Iluminación del tambor	67
6 Preparación	68
Puesta en marcha del programa.	68
Sistema de cierre de la puerta	69
Añadir ropa una vez iniciado el programa 	70
Cancelación del programa	71
Se vuelve a centrifugar la ropa	71
Fin del programa	72
Modo de ahorro de energía	72
7 Instrucciones de mantenimiento para el usuario	73
Dispensador de detergente de limpieza	73
Limpieza del sello de la puerta	74
limpieza del tambor	74
Limpieza del gabinete exterior y el panel de control	75
Limpieza de los filtros de entrada de agua	75
Limpieza del filtro de la bomba de drenaje	75
Descalcificación de la lavadora	77
8 Resolución de problemas	78
9 DECLARACIÓN DE GARANTÍA PARA LAS BEKO LAVADORAS DE ROPA	92
10 CÓMO OBTENER ASISTENCIA	93

1 Su lavadora

Información general

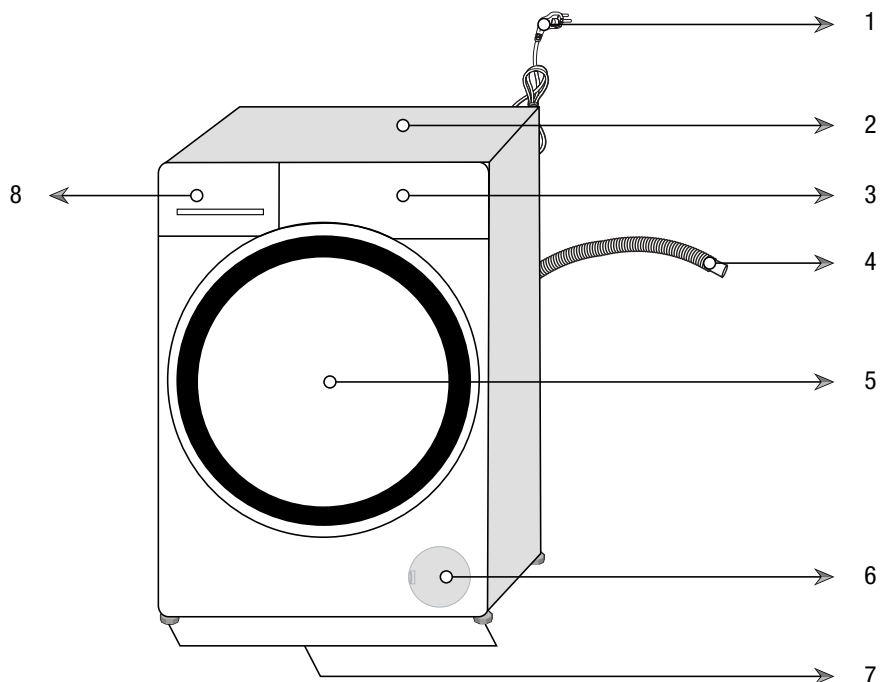

- 1- Cable de alimentación
- 2- Panel superior
- 3- Panel de control
- 4- Manguera de desagüe
- 5 - Puerta de carga
- 6- Tapa del filtro
- 7- Patas ajustables
- 8- Depósito de detergente

Especificaciones

	Lavadora automática de carga frontal
Modelos	WFTV10733XC
Altura (pulgadas/cm)	33.1 / 84
Ancho (pulgadas/cm)	23.6 / 60
Profundidad (pulgadas/cm)	22.8 / 58
Suministro eléctrico (V/Hz)	120 / 60
Corriente (A)	10
Potencia total (W)	1100
Presión del agua (psi)/(bar)	(15-145) / (1-10)
Altura del sumidero (pies)/(m.)	4.9 / 1.5
Capacidad de lavado (pies cúbicos)	2.3
Capacidad de carga en seco (lbs)/(kg)	22.05 / 10

Las especificaciones de este electrodoméstico pueden cambiar sin previo aviso para mejorar la calidad del producto. Las ilustraciones de esta guía son esquemáticas y podrían no corresponderse exactamente con su aparato.

Los valores especificados en las etiquetas de la lavadora o en la documentación que lo acompaña fueron obtenidos bajo condiciones de laboratorio, de acuerdo con los estándares pertinentes. Dichos valores podrían variar en función de las condiciones ambientales y de funcionamiento del electrodoméstico.

2 Instrucciones importantes de seguridad



ADVERTENCIA

- Para reducir el riesgo de incendio, descarga eléctrica o lesiones a las personas mientras usa su electrodoméstico, siga las precauciones básicas de seguridad, incluidas las siguientes:
- Lea todas las instrucciones antes de usar la lavadora.
- No lave artículos que hayan sido previamente limpiados, lavados, remojados o manchados con gasolina, solventes de limpieza en seco u otras sustancias inflamables o explosivas (acetona, alcohol, queroseno, algunos limpiadores domésticos líquidos, algunos quitamanchas, trementina, ceras y removedores de cera) ya que emiten vapores que podrían encenderse o explotar.
- No agregue gasolina, solventes de limpieza en seco u otras sustancias inflamables o explosivas al agua de lavado. Estas sustancias emiten vapores que podrían encenderse o explotar.
- Bajo ciertas condiciones, se puede producir gas hidrógeno en un sistema de agua caliente que no se ha utilizado durante 2 semanas o más. EL GAS HIDRÓGENO ES EXPLOSIVO. Si el sistema de agua caliente no se ha utilizado durante ese período, antes de usar una lavadora, abra todos los grifos de agua caliente y deje que el agua fluya durante varios minutos. Esto liberará cualquier gas de hidrógeno acumulado. Como el gas es inflamable, no fume ni use una llama abierta esta vez.
- No permita que los niños jueguen sobre o dentro del aparato. Es necesaria una estrecha supervisión de los niños cuando el aparato se utiliza cerca de niños.
- Antes de retirar el aparato de servicio o desecharlo, retire la puerta y el cable de alimentación/enchufe principal para evitar accidentes.
- No introduzca las manos en el aparato si el tambor se está moviendo. Espere hasta que el tambor se haya detenido por completo antes de abrir la puerta.
- No instale ni guarde este aparato en un lugar expuesto a la intemperie ya la luz solar directa.

Instrucciones de seguridad importantes

- No manipule los controles.
- No repare ni reemplace ninguna pieza del electrodoméstico ni intente realizar ningún servicio a menos que se recomiende específicamente en las instrucciones de mantenimiento para el usuario o en las instrucciones de reparación para el usuario publicadas que usted comprenda y tenga las habilidades para llevar a cabo.
- Este electrodoméstico solo debe usarse con el propósito de lavar, enjuagar y centrifugar prendas lavables a máquina utilizando aditivos de lavado que sean adecuados para usar en lavadoras. El fabricante del aparato no se hace responsable de los daños causados por un uso inadecuado o no previsto del aparato.
- Solo se pueden utilizar detergentes, suavizantes y aditivos adecuados para su uso en lavadoras HE (alta eficiencia). Siga siempre las instrucciones y la información proporcionada por los fabricantes de detergentes para ropa cuando utilice estos productos.



Use only HE High Efficiency detergent.

- Siga siempre las instrucciones de cuidado de la tela de los fabricantes de prendas.
- No toque el cristal de la puerta mientras lava a altas temperaturas. ¡Peligro de quemaduras!
- No se siente encima de la lavadora.
- No se suba a la lavadora.
- Destruya la caja de cartón, la bolsa de plástico y otros materiales de embalaje después de desembalar la lavadora. Mantenga a los niños alejados de estos materiales de embalaje. ¡Peligro de asfixia por láminas de plástico y cajas de cartón!

Instrucciones de seguridad importantes

- No mezcle lejía con cloro con amoníaco o ácidos como vinagre y/o removedor de óxido cuando lave. Esta mezcla puede producir humos peligrosos que pueden causar la muerte.
- No utilice este aparato si está dañado, funciona mal, está parcialmente desarmado o le faltan piezas o está rota, incluido un cable o enchufe dañado.
- Guarde los detergentes para ropa y los aditivos en un lugar fresco y seco fuera del alcance de los niños debido al peligro de intoxicación química e irritación de la piel. Siga las instrucciones del fabricante cuando utilice productos de lavandería.
- No lave a máquina los materiales de fibra de vidrio. Las partículas pequeñas pueden adherirse a las telas lavadas en los siguientes ciclos y pueden provocar irritación de la piel.
- No lave artículos manchados con aceite vegetal, aceite de cocina o petróleo. Estos artículos pueden contener algunos aceites inflamables después del lavado y la tela puede producir humo o incendiarse por sí sola.
- Asegúrese de desenchufar el cable de alimentación antes de intentar el mantenimiento o la limpieza de su electrodoméstico para minimizar el riesgo de descarga eléctrica. Desenchufe siempre el cable tirando del enchufe, no del cable.
- No utilice las manos mojadas al enchufar/desenchufar el cable de alimentación.
- Compruebe periódicamente las conexiones de la manguera de drenaje y de entrada de agua para detectar fugas. Las mangueras se deben sustituir cada 5 años.
- No deje la puerta de la lavadora abierta para evitar que los niños se lastimen colgándose de la puerta o metiéndose dentro del tambor.
- Tenga cuidado cuando el aparato esté drenando agua caliente.
¡Peligro de quemaduras!
- Al final de un día de lavado, cierre los grifos de agua para evitar cualquier fuga que pueda ocurrir debido a una condición defectuosa del aparato.

Instrucciones de seguridad importantes

- Compruebe el aparato y las conexiones de la manguera de entrada para ver si hay fugas de agua después de cada uso. En caso de detectarlas, apague el aparato y cierre los grifos de agua y llame al servicio técnico.
- No lave a máquina prendas que tengan piezas metálicas grandes o pesadas, como botones o hebillas. Estos elementos podrían dañar gravemente el aparato.
- Asegúrese siempre de vaciar todos los materiales extraños de los bolsillos de su ropa, ya que objetos pequeños como monedas, alfileres, etc. podrían dañar gravemente el aparato.
- No instale ni utilice el aparato en lugares expuestos a temperaturas bajo cero. El agua congelada puede causar graves daños al reventar las mangueras y la bomba.
- Asegúrese de quitar los pernos de envío antes de operar la lavadora. Si se requiere servicio como resultado de no quitar los pernos, no estará cubierto por la garantía.
- Asegúrese de que el tambor de lavado esté vacío antes de cargar la lavadora.
- No almacene ni utilice sustancias inflamables o combustibles como pelusa, papel y productos químicos cerca del aparato.
- Siga siempre las instrucciones del fabricante cuando utilice un agente descalcificador. Asegúrese de que el agente descalcificador contenga materiales protectores contra la oxidación y enjuague bien la lavadora unas cuantas veces después del proceso de descalcificación (consulte Descalcificación de la lavadora).
- Instale y opere la lavadora sobre un piso sólido para evitar vibraciones o movimientos. No se recomienda instalar y operar la lavadora sobre pisos de madera o alfombras.
- El voltaje nominal de su lavadora es de 120V, por lo que debe conectarse directamente a la corriente de pared de 120V (Consulte las Instrucciones de instalación para conocer las Instrucciones y los requisitos de conexión a tierra).

Instrucciones de seguridad importantes

- Si se escucha un sonido anormal durante el funcionamiento de la lavadora, consulte la sección "Resolución de problemas" de esta guía.
- Llame al servicio técnico para comprobar posibles daños o averías en caso de caída o golpe del aparato.
- El extremo de la manguera de desagüe no debe entrar en contacto con el agua de descarga de ninguna manera, ya que esto podría provocar el sifón del agua.
- Salga siempre de la propiedad después de comprobar que el ciclo de lavado se ha completado y la lavadora está apagada.
- Los cables de alimentación y los enchufes dañados o desgastados solo deben ser reemplazados por un técnico de servicio de Beko .
- Nunca utilice un cable de extensión o adaptador para conectar el aparato a la corriente eléctrica debido al riesgo de descarga eléctrica y/o incendio.
- Todos los componentes, paneles y piezas rotas o defectuosas solo deben ser reemplazadas por Beko repuestos originales por un Beko técnico de servicio.
- No fuerce la puerta de carga bloqueada para abrirla. La puerta se abrirá una vez finalizado el lavado. Si la puerta no se abre, aplique las soluciones previstas para el error "La puerta de carga no se abre" en la sección Solución de problemas.
- No use suavizantes de telas o productos para reducir la estática a menos que lo recomienden los fabricantes del producto suavizante de tela.
- Revise el filtro de la bomba de drenaje de vez en cuando para quitar monedas, botones y objetos pequeños.
- Drene siempre el agua por completo antes de limpiar el filtro de la bomba, antes de transportar la lavadora, cuando haya peligro de heladas y cuando haya un corte de energía (Para drenaje de emergencia, consulte las instrucciones de mantenimiento para el usuario).

Instrucciones de seguridad importantes

- Asegúrese siempre de que la lavadora haya sido instalada correctamente por personal autorizado, que las conexiones eléctricas y de agua y la puesta a tierra cumplan con todos los códigos y requisitos pertinentes.
- Este manual no cubre todas las condiciones y situaciones posibles que pueden ocurrir. Use el sentido común y la precaución al instalar, operar y mantener cualquier electrodoméstico.



ADVERTENCIA

- Este producto puede exponerlo a productos químicos, incluido el níquel (metálico), que el estado de California reconoce como causante de cáncer.
- Para obtener más información, visite www.P65Warnings.ca.gov
- Nota : El níquel es un componente de todo el acero inoxidable y algunos otros componentes metálicos.

GUARDA ESTAS INSTRUCCIONES

Siga siempre las instrucciones de esta guía del usuario. Si no está seguro de cómo realizarlos, llame a Servicio al cliente para obtener asistencia y programar el servicio.

3 Instrucciones de instalación

Antes de empezar, lea estas instrucciones

Esta lavadora puede ser instalada individualmente tanto en instalaciones autónomas como integradas. También puede instalarse la máquina con la secadora como un conjunto autónomo o integrado. Antes de instalar su electrodoméstico, lea las siguientes instrucciones en su totalidad y muy atentamente:

- Guarde estas instrucciones para referencia futura.
- Técnicos calificados y capacitados deben instalar y conectar a tierra correctamente este electrodoméstico de acuerdo con todos los códigos y ordenanzas locales y la última edición del Código Eléctrico Nacional, ANSI/NFPA 70.
- La instalación adecuada de este aparato es responsabilidad del propietario y las fallas debido a una instalación incorrecta no están cubiertas por la garantía.



PRECAUCIÓN

- Al seleccionar un programa, su lavadora detecta automáticamente la cantidad de ropa colocada en su interior.
- Mientras se instala el producto, antes del primer uso, es necesario realizar una calibración con el fin de asegurar que la cantidad de ropa se detecta de la manera más precisa.
- A tal efecto, seleccione el programa Limpieza del Tambor* y cancele la función de centrifugado. Inicie el programa sin ropa. Espere hasta que el programa termine, lo que llevará unos 15 minutos.

* El nombre del programa puede variar según el modelo. Consulte la sección de descripciones de los programas para elegir el más adecuado.

La ubicación correcta de la instalación

Puede instalar la lavadora en un sótano, en un armario o en un lavadero si el lugar tiene un desagüe, un sistema de plomería y de alimentación eléctrica adecuados. Siempre siga estas instrucciones para la instalación:

- No instale ni almacene este aparato donde esté expuesto a la intemperie, lluvia, lugares húmedos, agua y luz solar directa. La temperatura ambiente debe ser superior a 60°F (15,6 °C) para su adecuado funcionamiento. La ubicación de la instalación debe tener una ventilación adecuada.
- No almacene ni utilice sustancias inflamables o combustibles como pelusa, papel, cortinas, gasolina, carbón y productos químicos líquidos o vapores cerca del aparato.
- Instale y opere la lavadora sobre un piso de concreto sólido y resistente para evitar vibraciones, ruidos o movimientos en caso de desequilibrio de la carga. El piso debe tener una suficiente capacidad de carga y la lavadora debe estar correctamente nivelada antes de comenzar a funcionar.
- No se recomienda instalar y operar la lavadora en un piso de madera o piso blando. Si tiene que instalar la lavadora en un piso de madera o de armazón, el piso se debe reforzar adecuadamente y la lavadora se debe ubicar en una esquina de la habitación, si es posible.
- Nunca coloque su lavadora sobre una alfombra. Esto evita la circulación de aire. Los componentes eléctricos de la máquina pueden sobrecalentarse y ocasionar daños.
- No apoye el aparato sobre el cable de alimentación.
- No instale ni haga funcionar su lavadora en ambientes con temperaturas inferiores a los 32°F (0°C). Los controles pueden dejar de funcionar adecuadamente en dichas condiciones.
- Si existiera peligro de congelamiento, drene toda el agua restante en la bomba y en las mangueras, ya que podrían congelarse y provocar daños al hacerlas estallar (ver “Limpieza del filtro de la bomba de desagüe”).

Espacios necesarios para la instalación



PRECAUCIÓN

- La ubicación de la instalación debe ser lo suficientemente grande para que la puerta de la lavadora se pueda abrir completamente para cargar.
- La ubicación de la instalación debe ser lo suficientemente grande para que resulte fácil la operación, el mantenimiento y el servicio.
- Asegúrese de que haya un mínimo de 1/2" de espacio libre a cada lado de la lavadora para permitir un ligero movimiento lateral durante el lavado y el centrifugado.

Espacios necesarios para la instalación bajo la encimera

Las dimensiones son para el espacio recomendado. La profundidad de la alacena debe ser de 23,5-24,5" (60-62 cm).

Instalación bajo la encimera – Solo lavadora

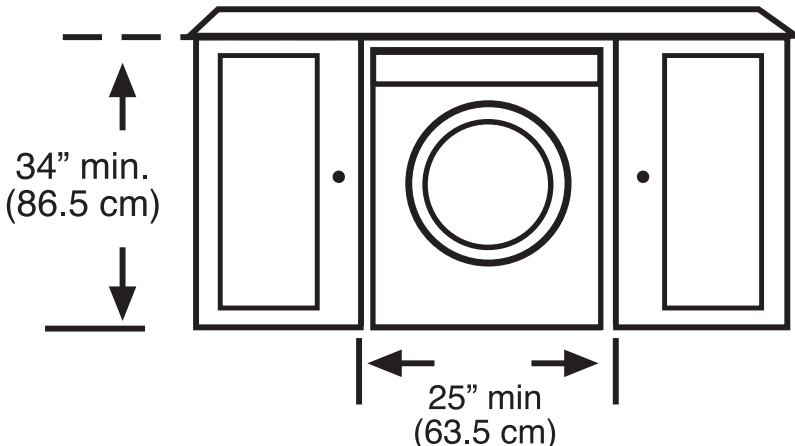

El ancho mínimo de la alacena debe ser de 50" (127 cm) para un conjunto de Beko lavadora y secadora.

Instalación bajo la encimera – Lavadora y secadora

Instrucciones de instalación

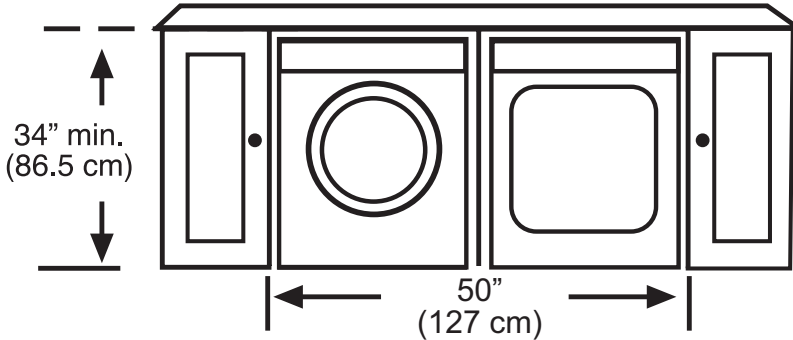

Espacios necesarios para la instalación en armario

Cuando se instala en armario (únicamente lavadora/lavadora y secadora superpuestas):

Lados, trasero, delantero 1/2 pulg. (1,27 cm), parte superior = 1 pulg. (2,54 cm)

Requisitos de ventilación de la puerta del armario: Una rejilla que tenga como mínimo una entrada de aire de 23 pulgadas cuadradas (148 cm²) ubicada a 3 pulgadas (7,62 cm) del piso de la puerta del armario.

Instalación superpuesta

Puede colocar la lavadora y la secadora Beko superpuestas mediante la utilización de un kit especial de superposición. En caso de ser necesario, consulte a su distribuidor o servicio técnico para que le provean el kit de superposición. En las instalaciones superpuestas dentro de un armario, se debe contar con la siguiente configuración:

Una rejilla que tenga como mínimo una entrada de aire de 23 pulgadas cuadradas (148 cm²) ubicada a 3 pulgadas (7,62 cm) del piso de la puerta del armario (para la lavadora) y una rejilla que tenga como mínimo una entrada de aire de 46 pulgadas cuadradas (297 cm²) ubicada a 3 pulgadas (7,62 cm) de distancia desde la parte superior de la puerta del armario (para la secadora).

Instrucciones de instalación

Montaje de las cubiertas del panel inferior

Para aumentar el confort acústico del producto, instalar la cubierta A después de retirar la espuma del embalaje.

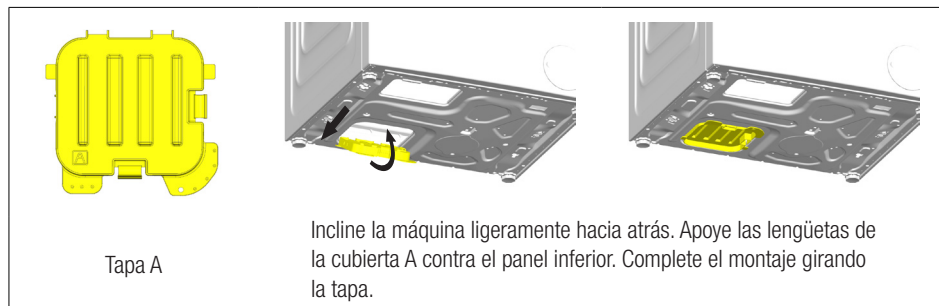

La cubierta B y la tapa son opcionales. Si están disponibles, coloque la cubierta B y la tapa.

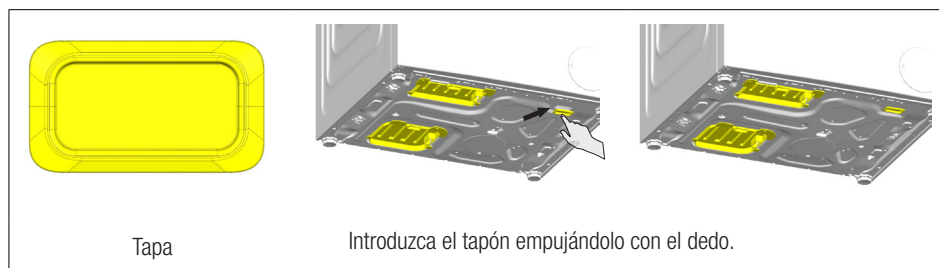
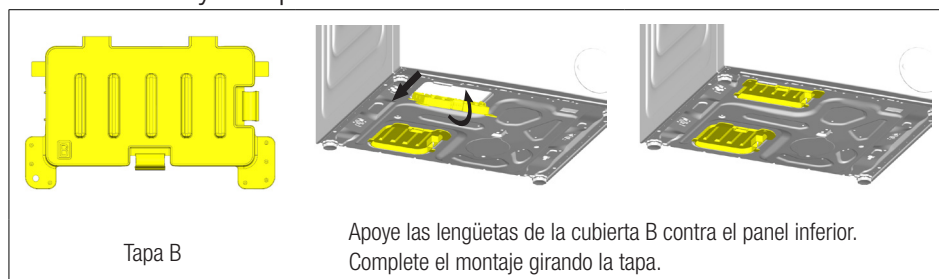

Retirada de los pernos de seguridad para el transporte



ADVERTENCIA

- Se deben retirar los pernos para transporte antes de poner en funcionamiento la lavadora. ¡De lo contrario, el aparato sufrirá graves daños!

1. Afloje todos los pernos con una llave inglesa hasta que giren libremente.

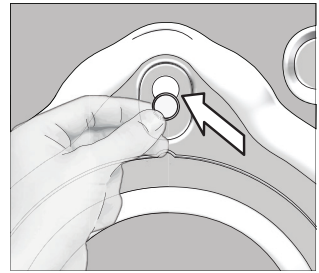
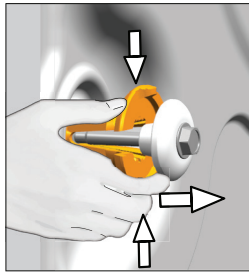
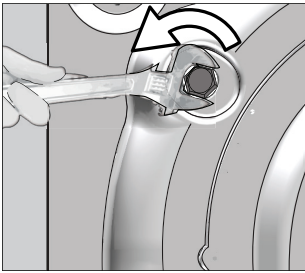

2. Estire el componente interno presionando las áreas de sujeción y extraiga el componente.

3. Las cubiertas de orificios para pernos (suministradas en la bolsa con la guía del propietario) se colocan en los orificios del panel posterior con un mecanismo de bloqueo especial. Para ajustar el cobertor, primero introdúzcalo dentro del orificio y luego gírelo en sentido antihorario con un destornillador hasta que esté bloqueado. Para desbloquear, aplique el procedimiento inverso.



PRECAUCIÓN

- Guarde los tornillos de transporte en un lugar seguro para volver a utilizarlos cuando sea necesario mover la lavadora de ropa en el futuro.
- ¡Nunca mueva el electrodoméstico sin los pernos de envío debidamente fijados en su lugar!

Nivelación de la lavadora



ADVERTENCIA

- No utilice ninguna herramienta para aflojar las tuercas. De lo contrario, se pueden dañar.

1. Manualmente (a mano) afloje las contratuercas de las patas.
2. Ajustelos hasta que la lavadora quede nivelada y firme.
3. Importante: Apriete de nuevo todas las tuercas de las mangueras con la mano.

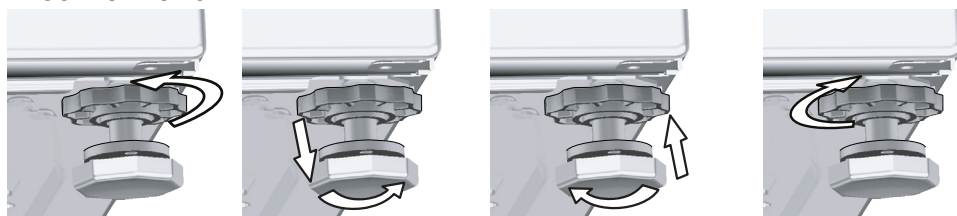

Conexión eléctrica

Instrucciones para la toma a tierra

Este electrodoméstico debe tener una toma a tierra. En caso de mal funcionamiento o rotura, la toma a tierra reducirá el riesgo de descarga eléctrica proporcionando una vía de menor resistencia para la corriente eléctrica. Este electrodoméstico está equipado con un cable que tiene un conductor de toma a tierra para equipamiento y un enchufe de toma a tierra. El enchufe se debe enchufar correctamente en un tomacorriente adecuado que esté correctamente instalado y con toma a tierra de conformidad con toda la normativa y requisitos locales y la última edición del Código Eléctrico Nacional, ANSI/NFPA 70.



ADVERTENCIA

- Una conexión inadecuada del conductor de equipamiento de toma a tierra puede crear un riesgo de descarga eléctrica. Verifique con un electricista cualificado o un técnico autorizado si tiene dudas acerca de que el electrodoméstico esté correctamente puesto a tierra.
- No modifique el enchufe provisto con el electrodoméstico; si no encaja en el tomacorriente, haga que un electricista calificado instale un tomacorriente adecuado.
- Asegúrese de que el cable de alimentación esté siempre accesible para el usuario después de la instalación del electrodoméstico.
- Nunca utilice una prolongación o adaptador para conectar el electrodoméstico a la corriente eléctrica, ya que esto puede ocasionar descarga eléctrica y/o incendios.
- Es responsabilidad y obligación personal del propietario del electrodoméstico encargar a un electricista cualificado la instalación de una toma de corriente adecuada y con puesta a tierra.
- No utilice nunca un cable de alimentación dañado, ya que existe riesgo de descarga eléctrica y/o incendio.
- El cable de alimentación dañado debe ser reemplazado por electricista cualificado lo antes posible.
- No utilice sus manos mojadas para enchufar/desenchufar el cable de alimentación.
- El voltaje de la alimentación eléctrica debe cumplir con las especificaciones de voltaje (120V, 60Hz) ubicadas en el electrodoméstico.
- Solo se puede conectar un electrodoméstico a un toma de corriente de circuito derivado individual con puesta a tierra.
- Asegúrese de desenchufar el cable eléctrico antes de intentar un mantenimiento o limpieza de su electrodoméstico para minimizar el riesgo de descarga eléctrica. Desenchufe siempre el cable tirando del enchufe, no del cable.



ADVERTENCIA

- No utilice sus manos mojadas para enchufar/desenchufar el cable de alimentación.

Alimentación eléctrica y circuito

Conecte la lavadora a un enchufe con toma a tierra protegida por un fusible de capacidad adecuada.

Importante:

- La conexión eléctrica de pared debe cumplir con las regulaciones nacionales.
- El cableado del circuito de salida eléctrica debe ser suficiente para cumplir con los requisitos del aparato. Se recomienda el uso de un interruptor de circuito de falla conectada a tierra (GFCI).
- El voltaje y la corriente total máxima se especifican en la sección “Especificaciones”.
- El aparato debe estar conectado a la corriente de la pared.
- No se debe realizar la conexión a través de cables de extensión o enchufes múltiples.



ADVERTENCIA

- Un cable de alimentación dañado debe ser reemplazado por electricista cualificado.
- El aparato no puede utilizarse hasta que esté arreglado. Ya que existe riesgo de descarga eléctrica.

10 Amp. Fusible o disyuntor, 120 voltios, 60 Hz, conectado a tierra,

Conexión del suministro de agua

La lavadora viene tanto con conexiones para agua fría como caliente. Conecte la manguera para agua fría marcada con azul a la válvula de entrada de agua/grifo del agua fría; y la manguera para la entrada de agua caliente en la válvula/grifo del agua caliente. Atornille con pernos conectores con la mano y ajuste la conexión adecuadamente

Instrucciones de instalación

mediante un alicate. Un ajuste demasiado apretado podría ocasionar daños en las uniones atornilladas.



ADVERTENCIA

- Asegúrese de que la conexión de agua de esta lavadora sea manipulada por un servicio técnico autorizado o un plomero.

La lavadora tiene dos mangueras de suministro de agua atornilladas de $\frac{1}{2}$ " y conexiones de manguera hembra de $\frac{3}{4}$ " que se pueden conectar a grifos de agua fría y caliente de $\frac{3}{4}$ ".

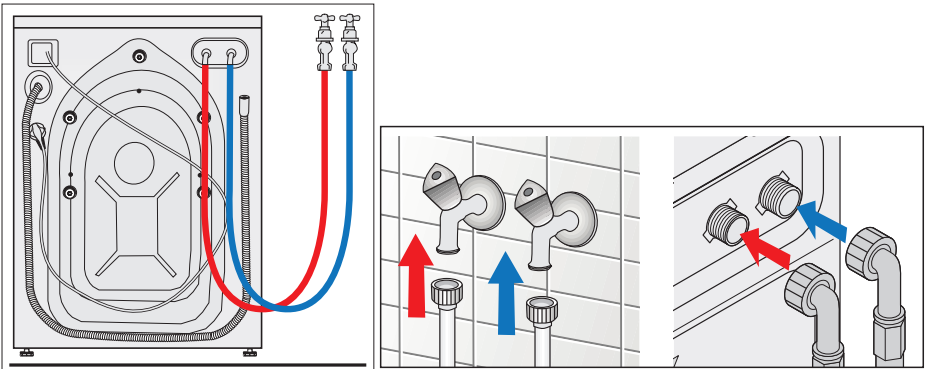

ADVERTENCIA

- Asegúrese de que haya juntas de goma colocadas en las conexiones de la manguera. Estas uniones y los pernos ajustables garantizan una conexión segura sin que tenga pérdidas. Una vez que se haya realizado la conexión de agua, abra ambos grifos de agua lentamente y compruebe que no haya pérdidas de agua.
- Asegúrese de que las mangueras de suministro de agua no estén aplastadas y que no haya retorcimientos, bultos o cortes antes de la conexión de agua.

La presión del agua debe ser de entre 15-145 psi (1-10 bar) para un adecuado funcionamiento de esta lavadora. 1 bar corresponde a un índice de flujo de más de 2,1 galones (8 litros) con un grifo totalmente abierto. Las mangueras y válvulas de entrada del agua deben soportar una presión del agua de 145 psi (10 bar) como máximo.

Instrucciones de instalación

Si la presión es mayor a 145 psi, se debe instalar una válvula de reducción de presión antes de la entrada de agua. Si la presión del agua es inferior a 15 psi (1 bar), el tiempo de llenado del agua puede extenderse o la válvula de entrada del agua puede cerrarse completamente.

- La temperatura del suministro de agua caliente no debe exceder los 140°F (60°C). (Lo ideal sería 120°F (48°C))
- No conecte la lavadora a una caldera de agua sin presión, ya que la presión del agua puede no ser adecuada para un funcionamiento correcto.
- No retire los filtros ubicados en las mangueras de suministro de agua (en las conexiones del grifo/manguera y manguera/válvula de entrada).
- Utilice siempre mangueras de suministro de agua genuinas “Beko” cuando conecte esta lavadora. Las mangueras viejas o usadas no deben ser reutilizadas. No se aconseja extender las mangueras de entrada o de desagüe, en caso de ser necesario, consulte a su distribuidor o al servicio técnico sobre estas extensiones de manguera.
- Los grifos de agua caliente y fría siempre deben ser de fácil acceso para el usuario.
- Al final de un día de lavado, cierre los grifos de agua para evitar fugas o daños por agua que puedan ocurrir debido a una condición defectuosa del electrodoméstico.
- Compruebe el aparato y las conexiones de la manguera de entrada para ver si hay fugas de agua después de cada uso. En caso de detectarlas, apague el aparato y cierre los grifos de agua y llame al servicio técnico.
- Compruebe periódicamente las conexiones de la manguera de drenaje y de entrada de agua para detectar fugas. Las mangueras se deben sustituir cada 5 años.

Instrucciones de instalación

- Si no hay suministro de agua caliente, la válvula de agua caliente debe conectarse a un grifo de agua fría. Siempre deben estar conectadas ambas válvulas de suministro de agua para un funcionamiento correcto de la lavadora.

Drenaje



ADVERTENCIA

- La manguera del desagüe no se debe doblar. Asegúrese de que no haya retorcimientos o cortes sobre la misma.
- La salida de la manguera de desagüe no debe estar en contacto con el agua desagotada.

La manguera de desagüe debe conectarse a un fregadero, en el desagüe de un fregadero, a un tubo vertical y a un desagüe en el piso.

- Cuando se conecta a un fregadero, la manguera de desagüe debe colocarse en el borde del fregadero y asegurarse con la guía de manguera suministrada por el fabricante. Además, la manguera fijada con guías debe estar sujeta al grifo de agua con una correa para mayor seguridad.
- La manguera de desagüe se puede conectar al desagüe de un fregadero. Asegúrese de que la conexión sea segura y de que no tenga pérdidas. Se puede usar algún broche, por ejemplo, para mayor seguridad.
- La manguera de drenaje también se puede conectar a un tubo vertical de 32 mm (1,26 in) de diámetro como mínimo.
- Asegúrese de asegurar firmemente la manguera de drenaje a la tubería (tubería vertical, tubería de drenaje/borde del fregadero) con una correa, etc.
- La manguera debe colocarse entre 16 y 39 pulg. (40 y 100 cm) desde el nivel del suelo

Instrucciones de instalación

- Si tiene un sistema de desagüe en el piso, puede colocar la manguera de desagüe en el orificio ubicado en el piso.

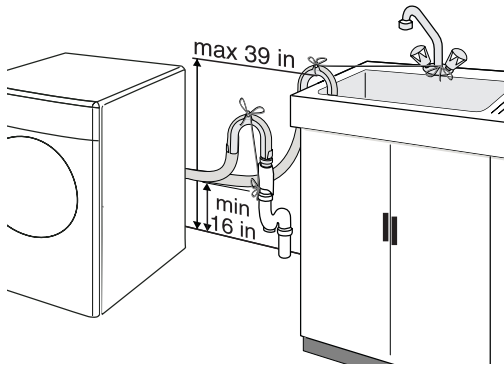

Lista de verificación de instalación

- Se deben retirar del tambor de lavado las mangueras de toma de agua y las bolsas con accesorios.
- Se deben quitar los pernos de transporte/envío.
- La lavadora se debe nivelar correctamente utilizando las patas ajustables.
- Las mangueras de toma de agua se conectan a los grifos de agua, se fijan y se verifica que no haya pérdidas, abriendo ambos grifos.
- La instalación del desagüe se hace de manera correcta y la manguera de desagüe se verifica y se fija para prevenir todo tipo de inundación.
- La lavadora está conectada a un tomacorriente de pared con corriente correctamente conectado a tierra.
- Asegúrese de que la conexión eléctrica, los grifos de agua y la salida de desagüe sean accesibles al usuario.

Transporte

Antes de transportar la lavadora, debe llevar a cabo los siguientes pasos:

1. Cierre ambos grifos de agua.
2. Antes de desconectar las mangueras de entrada de agua, disminuya la presión dentro de las mangueras encendiendo la lavadora y eligiendo cualquier programa de lavado. Cuando el led de Inicio/Pausa/Cancelar comience a parpadear, apague el dispositivo. Debe desconectar de manera segura las mangueras de toma de agua sin que haya flujo de agua.
3. Desconecte la manguera de drenaje y cuélguela en la placa posterior insertándola en los soportes de plástico del soporte.
4. Desenchufe el cable de alimentación y cuélguelo en la placa posterior insertándolo en los soportes de plástico del soporte.
5. Retire las cubiertas de los orificios de los pernos y vuelva a instalar los pernos de transporte en sus lugares. Puede aplicar el procedimiento que se encuentra en el capítulo "Retirada de los pernos de seguridad para el transporte" a la inversa para llevar a cabo esta tarea.
6. Asegúrese de que los casquillos de goma estén colocados correctamente en los orificios y que los pernos estén bien apretados para un transporte seguro del aparato.

Información sobre la eliminación

Eliminación del embalaje



ADVERTENCIA

- Los materiales de embalaje son potencialmente peligrosos para los niños. Los materiales como bolsas plásticas, películas o envoltorios deben mantenerse fuera del alcance de los niños o desecharse adecuadamente para prevenir el peligro de sofocación.



PRECAUCIÓN

- Los materiales de embalaje se hacen en sustancias biodegradables y reciclables. Debe consultar a su autoridad local o distribuidor acerca de la eliminación ecológica del embalaje de su electrodoméstico.

Eliminación del electrodoméstico



ADVERTENCIA

- Asegúrese de desenchufar el cable de alimentación, desenchufe la lavadora-secadora y desactive el bloqueo para niños antes de desechar sus viejos electrodomésticos. De lo contrario, existe riesgo de lesiones para niños y mascotas.



PRECAUCIÓN

- Los viejos electrodomésticos contienen muchas partes que son reciclables. Debe consultar a su autoridad medioambiental legal sobre una eliminación adecuada. Una eliminación adecuada permite el reciclaje, y por lo tanto, protege el medio ambiente.

4 Instrucciones de instalación

Primer uso



ADVERTENCIA

- Para reducir el riesgo de incendio, descarga eléctrica o lesiones personales, lea las INSTRUCCIONES IMPORTANTES DE SEGURIDAD antes de operar este aparato.

Antes del primer uso,

- Asegúrese de que la lavadora sea instalada correctamente por un instalador calificado o un técnico de servicio de acuerdo con todos los códigos y requisitos nacionales y locales.
- Lea todas las instrucciones cuidadosamente antes de usar la lavadora.
- Compruebe que los pernos de envío se hayan quitado por completo.
- Asegúrese de que el lugar de instalación tenga el voltaje de suministro eléctrico adecuado (120V 60Hz) y la instalación necesarios para el funcionamiento del aparato.
- Abra ambos grifos de agua y asegúrese de que no haya fugas en los puntos de conexión de la manguera con el grifo o en las mangueras mismas.



Use only HE High Efficiency detergent.

- Compruebe que el tambor de lavado esté vacío.
- Encienda la lavadora, elija el ciclo "Tub Sanitize" en la perilla selectora de programas y encienda la lavadora vacía y sin ningún aditivo de lavado. Cuando finaliza el ciclo, su lavadora está lista para usos posteriores.



ADVERTENCIA

- Asegúrese de que el paquete de gel de sílice, que se encuentra dentro del tambor, se haya retirado de la lavadora antes del primer uso. Los gránulos en este paquete no contienen materiales venenosos o dañinos. No es un detergente y no es comestible. No lo tragues. No lo use para ningún propósito. Tírelo a la papelera de reciclaje junto con este paquete antes del primer uso de la lavadora.

Consejos de lavandería

Clasificación de las prendas



PRECAUCIÓN

- Siga siempre las instrucciones de cuidado de la tela de los fabricantes de prendas. Estas instrucciones le brindarán la orientación adecuada sobre los ciclos de lavado adecuados, las temperaturas de lavado y el uso de lejía.

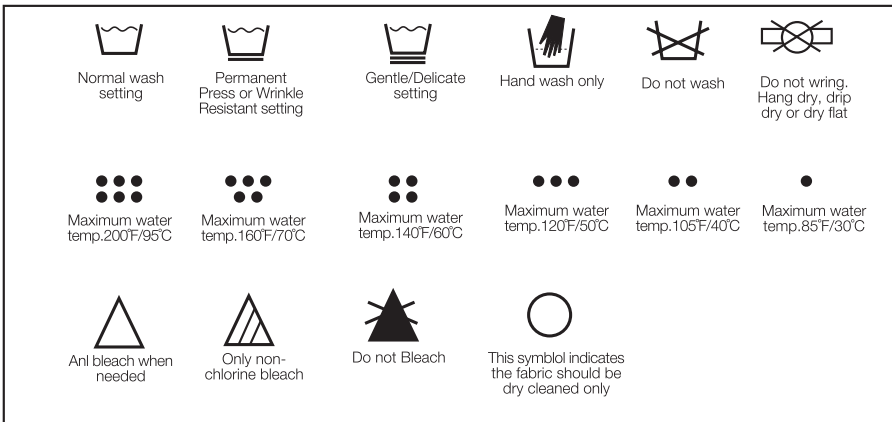

Instrucciones operativas



PRECAUCIÓN

- Lave los artículos que están etiquetados como "lavables a máquina". No lave a máquina artículos que tengan el símbolo en la etiqueta de cuidado de la tela.
- Clasifique la ropa según los siguientes tipos de telas, grupos de colores y lávelas por separado:
 - Telas blancas y de colores sólidos
 - Tejidos de colores no rápidos
 - Artículos de planchado permanente (camisa de hombre, pantalones de vestir, mezclas de polialgodón)
 - Tejidos delicados (seda, rayón, etc.)
 - Prendas de lana (solo lave prendas de lana que estén etiquetadas como "lavable a máquina" o "lavable a mano")
 - Tejidos a mano (Deben colocarse del revés en la lavadora)



PRECAUCIÓN

- No lave colores oscuros con colores claros y blancos. Los artículos de color pueden sangrar y los artículos blancos y de colores claros pueden decolorarse. Evite el contacto prolongado de la ropa húmeda antes o después del lavado para evitar la transferencia de tinte.
- Lave por separado las prendas muy sucias y las poco sucias.
- Los productores de pelusas (toallas, ropa de cama, etc.) y los recolectores de pelusas (cuidado fácil, planchado permanente) deben lavarse por separado. Los productores de pelusa deben lavarse del revés.

preparando la ropa

- Las prendas con partes metálicas (p. ej., sostenes con aros, hebillas de cinturones, botones metálicos) dañarán la lavadora. Retire las partes metálicas o coloque los artículos en una bolsa de tela, funda de almohada o algo similar.

Instrucciones operativas

- Retire todos los artículos y accesorios no lavables de la ropa antes de lavarla.
- Vacíe los bolsillos, retire todos los objetos extraños (p. ej., monedas, bolígrafos, sujetapapeles). Si es posible: De la vuelta a los bolsillos y cepíllelos.
- Coloque las prendas pequeñas de ropa (p. ej., medias) en una bolsa de tela, una funda de almohada o algo similar. Esto también puede ayudarlo a evitar buscar calcetines perdidos.
- Manejar las cortinas con especial cuidado. Retire los corredores de cortina que no sean de acero inoxidable y la cinta de plomo. Coloque los corredores que no se puedan quitar en una bolsa de tela, funda de almohada o algo similar.
- Las manchas difíciles deben tratarse previamente con agua jabonosa antes de lavarlas (no frote ni rasque el área manchada). En caso de duda, consulte con un farmacéutico o tintorería.
- Utilice únicamente colorantes/decolorantes y agentes antical aptos para lavado a máquina. Asegúrate de seguir las instrucciones del paquete.

Cargando la lavadora

La capacidad de carga máxima depende del tipo de tela de la ropa, la cantidad de ropa sucia y el ciclo de programa que desea usar.



PRECAUCIÓN

- No exceda la capacidad de carga máxima del ciclo de programa seleccionado. Los resultados de lavado se ven afectados negativamente por un tambor sobrecargado. La sobrecarga también puede causar arrugas y abrasiones en la ropa.

Asegúrese de que el botón de encendido esté apagado antes de cargar la lavadora. Para cargar la lavadora,

- Tire de la manija de la puerta.
- Place laundry items loosely in the drum.

Instrucciones operativas

- Mezcle artículos pequeños y grandes para una distribución uniforme de la carga. Los artículos grandes deben cargarse primero. Los artículos grandes no deben representar más de la mitad de la carga total de lavado.
- Si coloca una bolsa de lavado o una red llena de artículos pequeños en el tambor, coloque una bolsa de lavado adicional para evitar que la carga se desequilibre. Ambas bolsas de lavado deben tener la misma cantidad de artículos para proporcionar una distribución uniforme de la carga.
- Antes de lavar una o varias prendas, como una almohada, un osito de peluche, una camiseta o un par de camisetas, sudaderas, etc., coloque algunas prendas adicionales en el tambor para distribuir mejor la carga y girar.
- Asegúrese de que no haya ropa que obstruya la puerta o que quede atrapada entre la puerta y el sello de goma.
- Empuje la puerta de carga con firmeza y asegúrese de que la puerta se haya cerrado correctamente (especialmente si carga la lavadora con carga completa o artículos grandes).
- En caso de que la puerta no esté bloqueada, el led de la puerta permanece apagado. En ese caso, la puerta debe abrirse y cerrarse de nuevo con firmeza hasta que se encienda el led de la puerta.
- Si la puerta no está completamente cerrada, la máquina no arranca. Esta es una precaución de seguridad. La puerta frontal está bloqueada hasta el final del programa de lavado y no se puede abrir hasta que el led de la puerta en el panel se apague después del final del programa.
- Descargue los artículos lavados justo después de que haya terminado el ciclo del programa. El retraso en la descarga puede causar arrugas y olores no deseados en la ropa.
- Revise que no queden objetos metálicos pequeños, como alfileres, monedas, etc., en el sello de goma mientras descarga la lavadora. Cualquier elemento metálico residual puede oxidar el sello de goma.
- Si queda agua en el sello de goma, retírelo con un paño suave.

Uso de detergente

Acerca del detergente



PRECAUCIÓN

- Su lavadora está diseñada para usar solo detergentes HE (alta eficiencia). Siempre debe buscar el siguiente símbolo en la etiqueta de los detergentes:

Si usa un detergente que no sea HE con esta lavadora, se producirá mucha espuma. La formación de mucha espuma disminuirá la eficacia de la acción de la secadora y empeorará el rendimiento del lavado y el enjuague. Es posible que salga espuma del dispensador de detergente y dañe su lavadora.



PRECAUCIÓN

- Los detergentes etiquetados como "compatibles con HE" también pueden generar mucha espuma y una acción de giro ineficiente. No utilice tales detergentes.



Use only HE High Efficiency detergent.

Siga siempre las instrucciones y la información proporcionada por los fabricantes de detergentes para ropa cuando utilice estos productos.



ADVERTENCIA

- Guarde los detergentes para ropa y los aditivos en un lugar fresco y seco fuera del alcance de los niños debido al peligro de intoxicación química e irritación de la piel.

Cantidad de detergente

La cantidad de detergente a utilizar depende de la cantidad de ropa, el grado de suciedad y la dureza del agua.

Para pequeñas cantidades de ropa o solo una ligera suciedad, use menos detergente.

Demasiado detergente provoca una cantidad excesiva de espuma, malos resultados de lavado y aclarado y una presión sobre los recursos hídricos.

Muy poco detergente hace que la ropa se vuelva gris y la calcificación de la máquina. La cantidad recomendada de detergente en polvo es máx. 1/3 taza (80 ml). La cantidad recomendada de detergente líquido es máx. 1/4 taza (60 ml).

Suciedad ligera

Sin manchas ni suciedad visibles

Suciedad normal

Algunas manchas ligeras visibles o suciedad

mucha suciedad

Manchas o suciedad muy visibles

Dispensador de detergente

El dispensador de detergente de su lavadora tiene tres compartimentos separados para el detergente de lavado principal, el suavizante de telas y el blanqueador líquido. Cada uno de estos aditivos de lavado se dispensa automáticamente en el momento adecuado durante el programa de lavado.



PRECAUCIÓN

- No ponga aditivos de lavado directamente en el tambor de lavado. Utilice siempre el dosificador de detergente.
- Después de agregar aditivos para el lavado, no cierre el cajón demasiado rápido. Esto puede provocar una dosificación prematura de los aditivos, por lo tanto, resultados de lavado deficientes y daños en la tela.
- No abra el cajón durante el programa de lavado (excepto para agregar detergente líquido para el lavado principal al comienzo de la toma de agua del lavado principal).

Los compartimentos del dispensador son los siguientes:

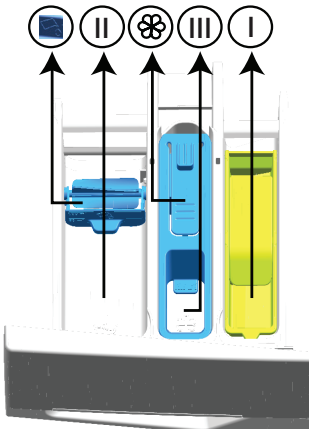

- (I) para compartimento de lejía líquida
- (II) para el lavado principal
- (III) para suavizante
- (⊗) también hay una pieza de sifón en el compartimento del suavizante
- (■) hay también un aparato para el uso de detergente líquido en el compartimento principal de lavado.

(II) Compartimiento de detergente de lavado principal

Agregue detergente en polvo HE (Alta eficiencia) a este compartimiento numerado como "II" antes de iniciar el programa de lavado.

Use la taza dosificadora del fabricante del detergente y siga las instrucciones en el paquete.

Si usa un detergente líquido, asegúrese de usar un detergente HE (alta eficiencia) y agregue el detergente directamente al compartimiento de lavado principal antes de operar su lavadora. Si observa manchas de detergente líquido en los artículos lavados, se recomienda que para los ciclos de lavado posteriores agregue detergente líquido durante la primera ingesta de agua.



Use only HE High Efficiency detergent.

Se puede agregar blanqueador para ropa de color en forma líquida o en polvo en el compartimiento del detergente para lavado principal con detergente para lavado principal. Asegúrese de usar detergente para el lavado principal y blanqueador para ropa de color en la misma forma (ya sea en polvo o líquido) cuando lo agregue al compartimiento de lavado principal.

Uso de detergentes líquidos

Si el producto contiene una taza de detergente líquido

- Presione y gire el aparato en el lugar indicado Cuando quiera utilizar detergentes líquidos. La parte que cae por debajo servirá de barrera para el detergente líquido.
- Limpiar con agua en su lugar o sacando de su lugar Cuando sea necesario. No olvide colocar los aparatos en el compartimiento principal de lavado (compartimiento n°. 2) después de la limpieza.

Instrucciones operativas

- El aparato debe estar levantado si va a utilizar un detergente en polvo. El ventilador que se ve en esta posición mezclará el detergente en polvo y ayudará a que se disuelva.

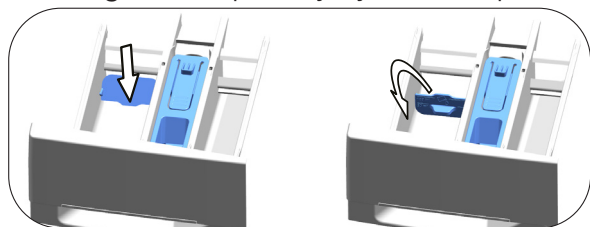

(III) Compartimiento de suavizante de telas líquido

Agregue la cantidad recomendada de suavizante de telas líquido al compartimiento central marcado como "" y dilúyalo con agua tibia hasta la línea de llenado máximo.



PRECAUCIÓN

- Los suavizantes de telas especialmente concentrados deben diluirse con agua tibia, de lo contrario, el sifón puede obstruirse con el tiempo.

No llene el suavizante de telas por encima de la línea de llenado máximo ya que cualquier exceso se mezclará con el agua de lavado y tendrá que volver a llenar el compartimiento. No vierta el suavizante directamente sobre la ropa, puede causar manchas.

El suavizante de telas líquido se distribuye automáticamente durante el enjuague final del programa de lavado.

(I) Compartimiento de blanqueador con cloro líquido

Agregue blanqueador de cloro líquido al compartimiento derecho numerado como "I". Mida 1/3 taza (40 ml) de cloro y viértalo en el recipiente especial ubicado en el compartimiento derecho del dispensador. Este recipiente asegura la dispensación y dilución de la lejía durante el primer aclarado del ciclo de lavado. Hay una línea de llenado máximo en el contenedor. No exceda la línea de llenado máximo para evitar una dispensación anticipada. La dispensación anticipada puede dañar su ropa.



PRECAUCIÓN

- Asegúrese de que el recipiente de blanqueador esté presente en el compartimiento correcto del dispensador antes de agregar el agente blanqueador líquido. Puede quitar el recipiente de lejía si no usaría lejía. Sin embargo, no ponga ningún otro aditivo de lavado en el compartimiento vacío.
- Asegúrese de elegir la opción de enjuague adicional si está usando lejía en el programa de lavado. La lejía debe enjuagarse correctamente de la ropa, de lo contrario puede causar irritación en la piel.

El blanqueador se dosifica y diluye automáticamente durante el primer enjuague del programa de lavado.



ADVERTENCIA

- No use lejía con prendas delicadas, lavables a mano o lanas, ya que dañará la ropa.
- El inserto de la taza de blanqueador líquido **se debe** quitar si no se usa blanqueador líquido para evitar que se escape agua del dispensador.

Consumo de agua

Su lavadora de ropa ajusta automáticamente el consumo de agua según la cantidad de carga. Esta función garantiza resultados de alto rendimiento de lavado con un consumo eficiente de agua y energía.

5 Selección de un programa y funcionamiento de su lavadora

Panel de mandos

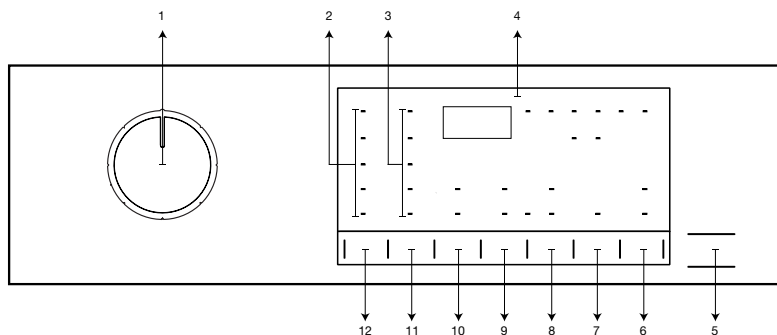

- 1 - Perilla de selección de programa
- 2 - Luces de nivel de temperatura
- 3 - Indicadores de nivel de centrifugado
- 4 - Pantalla
- 5 - Botón de Inicio/Pausa
- 6 - Botón del mando a distancia.
- 7 - Botón de ajuste de la hora de finalización
- 8 - Botón de función auxiliar 3
- 9 - Botón de función auxiliar 2
- 10 - Botón de función auxiliar 1
- 11 - Botón de ajuste de velocidad de centrifugado
- 12 - Botón de ajuste de temperatura

Símbolos en pantalla

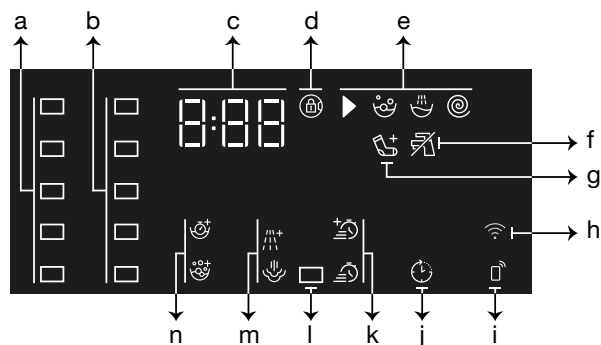

- a - Indicadores de temperatura
- b - Indicador de velocidad de centrifugado
- c - Información de la duración
- d - Símbolo de bloqueo de puerta activado
- e - Indicador de seguimiento del programa
- f - Indicador de falta de agua
- g - Indicador de añadido de ropa
- h- Indicador de conexión inalámbrica
- i - Indicador de control remoto
- j - Indicador de inicio retrasado activado
- k - Indicadores de la función auxiliar 3
- l - Símbolo de bloqueo infantil activado
- m - Indicadores de función auxiliar 2
- n - Indicadores de función auxiliar 1

Programas

• **Tecnología AQUAtech**

Esta tecnología sustituye algunos de los intensos movimientos del tambor durante el proceso de lavado por el poder del agua. Proporciona un lavado más rápido que también es más suave para su ropa, sin comprometer el rendimiento del lavado.

Se rocía una mezcla de agua y detergente desde la parte superior del tambor cuando éste está parado. El momento del ciclo en que esto ocurre se optimiza para cada programa y se producirá en momentos diferentes en programas diferentes. Generalmente, el sistema de pulverización especial se activa en un punto entre 25 y 60 minutos en el ciclo de lavado, dependiendo de la carga y la selección de la temperatura. En ciertos programas, el sistema de pulverización especial se activará al principio del ciclo (de 3 a 10 minutos en el lavado).

• **Heavy Duty / Whites (Trabajo Pesado / Blancos)**

Úselo para lavar su ropa de algodón y lino resistente que esté muy sucia. La opción Suciedad Pesada se selecciona automáticamente para una limpieza perfecta. La opción Heavy Soil prolonga el paso de calentamiento.

También puede lavar sus prendas blancas duraderas y que no destiñen con este ciclo. Lava con movimientos de volteo vigorosos en un ciclo de lavado más largo. Se recomienda para tus prendas de algodón o lino que necesiten un extra de higiene como ropa de bebé, paños de cocina y prendas de vestir.

• **Normal**

Puede lavar prendas duraderas blancas y que no destiñen con este ciclo. Lava con vigorosos movimientos de volteo. Se recomienda para sus prendas de algodón o lino (como sábanas, fundas de almohada, vaqueros, toallas, albornoces, prendas, camisetitas, sudaderas, etc.). Puede seleccionar la temperatura de lavado de acuerdo con la etiqueta de cuidado de los artículos. La suciedad pesada se debe elegir para artículos que necesitan una higiene adicional, como ropa de bebé, paños de cocina y prendas de vestir.

Selección de un programa y funcionamiento de la lavadora

• **Wrinkle Free (Libre de arrugas)**

Puede lavar sus artículos de cuidado fácil en este ciclo. Lava con movimientos de volteo más suaves y en ciclos de lavado más cortos. Se recomienda para prendas de algodón, sintéticas o mixtas (como camisas, pantalones, prendas antiarrugas, etc.). Puede seleccionar la temperatura de lavado de acuerdo con la etiqueta de cuidado de los artículos.

• **Hand Wash (Lavado a Mano)**

Puede lavar su ropa de lana/delicada que tenga etiquetas de "solo lavado a mano" para las cuales se recomienda lavar a mano en este programa. Lava la ropa con movimientos de lavado muy suaves sin dañar tu ropa.

• **Allergen / Pet Care+ (Lavado de alérgenos)**

Aplicando un paso de vapor al principio del programa permite suavizar la suciedad fácilmente. Se proporciona una mayor higiene mediante un período de calentamiento más prolongado y un ciclo de enjuague adicional.

Utilice este programa para su ropa (ropa de bebé, sábanas, ropa de cama, ropa interior, etc. artículos de algodón) que requiere un lavado antialérgico e higiénico a alta temperatura con un ciclo de lavado intensivo y largo. El alto nivel de higiene está garantizado gracias a la aplicación de vapor antes del programa, a la larga duración del calentamiento y a la etapa de enjuague adicional. El prelavado se selecciona automáticamente y coloca detergente en el compartimiento de detergente de prelavado en el cajón.

• **Spin+Drain (Centrifugado+Vaciado)**

Este programa se utiliza para descargar el agua y centrifugar la carga con la velocidad de centrifugado seleccionada.

Spin&Drain se puede seleccionar como un programa en este modelo.

• **Rinse (Aclarado)**

Este ciclo se utiliza cuando desea enjuagar por separado.

Selección de un programa y funcionamiento de la lavadora

• **Quick Wash (Lavado Rápido)**

Utilícelo para lavar su ropa de algodón ligeramente sucia y no manchada en poco tiempo.

• **Fitness Wear (Ropa deportiva)**

Podrá usar este programa para lavar prendas deportivas y de exterior que contengan mezcla de algodón/sintéticos y cubiertas repelentes al agua como gore-tex, etc. Asegura que las prendas se laven suavemente gracias a unos movimientos especiales de rotación.

• **Tub Clean (Desinfección de la tina)**

Use este programa con regularidad (una vez cada 1 o 2 meses) para limpiar el tambor y proporcionarle la higiene necesaria. Se aplica vapor antes del programa para ablandar los residuos en el tambor. Ponga este programa mientras la máquina esté completamente vacía. Para obtener mejores resultados, añada un producto anticálculo en polvo especial para lavadora al compartimento de detergente n.º "2". Cuando termine el programa, deje la puerta de carga entreabierta para que el interior de la lavadora se seque.



PRECAUCIÓN

- Este programa no es un programa de lavado. Es un programa de mantenimiento.
- No ejecute el programa si hay prendas en el interior de la lavadora. Si intenta hacerlo, la lavadora detectará la presencia de prendas en su interior y cancelará el programa.

• **Jeans / Dark Wash (Vaqueros / lavado oscuro)**

Este programa se usa para lavar la mitad de la capacidad de jeans y chaquetas de mezclilla con suciedad normal o ligera y para proteger el color de sus prendas oscuras. Realiza un lavado de alto rendimiento con un movimiento especial del tambor, incluso si la temperatura es baja. Se recomienda usar detergente líquido o champú para lanas para las prendas de color oscuro. Da la vuelta a tus jeans o chaquetas antes de lavarlos. No debe lavar más de cuatro pares a la vez, esto puede causar una carga desequilibrada en la lavadora. No lave prendas delicadas que contengan lana o similares.

Selección de un programa y funcionamiento de la lavadora

• **Steam Therapy (Cuidado de vapor)**

Use este programa para reducir las arrugas y el tiempo de planchado de prendas pequeñas del algodón, sintéticas o mixtas sin manchas.

• **AquaQuick Wash 20' (Lavado Rápido 20')**

Úselo para lavar una pequeña cantidad de ropa de algodón ligeramente sucia y sin manchas en poco tiempo con el poder de la tecnología Aquatech. Se debe lavar máximo 1 (un) kg de ropa para un rendimiento óptimo.

• **AquaIntense Wash (Lavado Intenso)**

Use este programa para lavar prendas duraderas blancas y que no destiñen. Gracias a la tecnología Aquatech, mediante los movimientos intensivos del tambor con un vigoroso movimiento giratorio, se proporcionará un lavado más rápido con un rendimiento de lavado comprometido. Se recomienda para sus artículos de algodón o lino (como sábanas, fundas de almohada, vaqueros, toallas, albornoces, prendas de vestir, camisetas, sudaderas, etc.). Puede seleccionar la temperatura de lavado de acuerdo con la etiqueta de cuidado de los artículos. Para un rendimiento óptimo, use con artículos de 1/2 (mitad) de capacidad como máximo.

• **Download Cycle (Descargar Ciclo)**

Este es un programa especial que permite descargar diferentes programas cuando se desee. Al inicio, hay un programa que se puede ver con la aplicación HomeWhiz por defecto. Sin embargo, puede utilizar la aplicación HomeWhiz para seleccionar un programa del conjunto de programas predefinidos, y luego cambiarlo y utilizarlo.



PRECAUCIÓN

- Seleccione la función de descarga de programas si desea utilizar la función HomeWhiz y el mando a distancia. Consulte la función HomeWhiz y la función de control remoto para obtener más detalles.

• **Tejido mixto**

Utilícelo para lavar sus prendas de algodón y sintéticas juntas sin clasificarlas.

Selección de un programa y funcionamiento de la lavadora

• Delicados

Puede lavar sus prendas delicadas de fácil cuidado en este programa. Tiene movimientos de volteo más sensibles y no hace giros intermedios en comparación con el programa permanente. Debe usarse para prendas de algodón, sintéticas o mixtas para las que se recomienda un lavado delicado.

• Lavado orgánico

Puede usar detergente orgánico para lavar sus prendas blancas duraderas y que no destiñen con este ciclo. Lava con movimientos de volteo vigorosos en un ciclo de lavado más largo para brindar un rendimiento de lavado superior con detergentes orgánicos.

• Lavado en frío

Úselo para lavar su ropa de algodón/sintética moderadamente sucia y duradera. Se proporciona un lavado eficaz y energéticamente eficiente gracias a la intensa acción de lavado.

• Ropa de cama / voluminosos

Utilice este programa para lavar edredones de fibra que tengan la etiqueta "lavable a máquina". Compruebe que ha cargado el edredón correctamente para no dañar la lavadora ni el edredón. Quite la funda del edredón antes de cargar el edredón en la lavadora. Doble el edredón en dos y cárguelo en la lavadora.

Cargue el edredón en la máquina, teniendo cuidado de colocarlo de forma que no entre en contacto con el fuelle.



PRECAUCIÓN

- No introduzca en la lavadora más de un edredón doble defibra (78 x 78 in (200 x 200 cm).
- No lavar edredones, almohadas, y demás que contengan algodón.



ADVERTENCIA

- No lave alfombras, alfombrillas u objetos similares en la lavadora. Podría dañar la máquina de forma irreversible.

Selección de programas

1 Seleccione el programa más adecuado para el tipo, la cantidad y el grado de suciedad de sus prendas, según lo indicado en la tabla de «Programas y consumos».



PRECAUCIÓN

- Los programas están limitados por la mayor velocidad de centrifugado posible para ese tipo particular de tejido.
- Al seleccionar el programa que vaya a utilizar, considere el tipo de tejido, el color, el grado de suciedad y la temperatura recomendable del agua. Seleccione siempre la temperatura más baja que se necesite.
- A mayor temperatura, mayor consumo de energía eléctrica

2 Seleccione el programa deseado mediante el mando **Selector de Programas**.

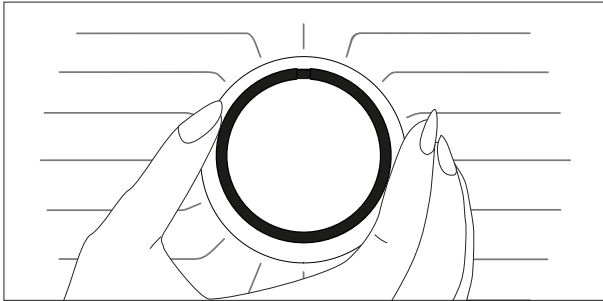

Selección de un programa y funcionamiento de la lavadora

Tabla de programas y consumo

	Duración predeterminada	Ciclo de lavado	Heavy Soil	Steam	Fast+	Soak 3"	Extra Rinse 3"	Toma de agua	Temperatura del agua de lavado °C / °F	Velocidad de centrifugado máxima (rpm)	Capacidad de carga
Normal	01:10	Extra Hot	•	•	•		•	Hot-Cold	167 / 75	Extra High	Completo
		Hot						Hot-Cold	133 / 56		
		Warm						Hot-Cold	110 / 43		
		Cold						Cold	68 / 20		
		Tap Cold						Cold	60 / 15		
Heavy Duty / Whites	02:30	Extra Hot	*	-	-	•	-	Hot-Cold	167 / 75	Extra High	Completo
		Hot						Hot-Cold	118 / 48		
		Warm						Hot-Cold	104 / 40		
		Cold						Hot-Cold	86 / 30		
		Tap Cold						Cold	60 / 15		
Wrinkle Free	01:25	Hot	•	•	•	•	•	Hot-Cold	140 / 60	High	1/2
		Warm						Hot-Cold	110 / 43		
		Cold						Hot-Cold	86 / 30		
		Tap Cold						Cold	60 / 15		
Allergen / Pet Care+	03:45	Extra Hot	*	*	-	-	*	Hot-Cold	167 / 75	Extra High	Full
		Hot						Hot-Cold	153 / 67		
		Warm						Hot-Cold	104 / 40		
Jeans / Dark Wash	01:19	Warm	-	•	•	•	*	Hot-Cold	104 / 40	Medium	1/2
		Cold						Hot-Cold	86 / 30		
		Tap Cold						Cold	60 / 15		

• : Seleccionable

* : Seleccionado automáticamente, no cancelable.

- : Estos programas se pueden usar con la aplicación HomeWhiz
El consumo de energía puede aumentar debido a la conexión.

- : Consulte la descripción del programa para saber la carga máxima.

Tabla de programas y consumos

	Duración predeterminada	Ciclo de lavado	Heavy Soil	Steam	Fast+	Soak 3"	Extra Rinse 3"	Toma de agua	Temperatura del agua de lavado °C / °F	Velocidad de centrifugado máxima (rpm)	Capacidad de carga
Hand Wash	01:05	Warm	-	-	-	-	•	Hot-Cold	104 / 40	Medium	1/4
		Cold						Hot-Cold	86 / 30		
		Tap Cold						Cold	60 / 15		
Tub Clean	02:45	Extra Hot	-	*	-	-	-	Hot-Cold	167 / 75	Low	-
Quick Wash	00:28	Extra Hot	-	•	•	-	•	Hot-Cold	167 / 75	Extra High	1/2
		Hot						Hot-Cold	140 / 60		
		Warm						Hot-Cold	104 / 40		
		Cold						Hot-Cold	86 / 30		
		Tap Cold						Cold	60 / 15		
Fitness Wear	01:00	Warm	-	-	-	-	-	Hot-Cold	110 / 43	High	1/2
		Cold						Hot-Cold	86 / 30		
		Tap Cold						Cold	60 / 15		
AquaQuick Wash 20'	00:20	Warm	-	-	*	-	•	Hot-Cold	104 / 40	High	1/5
		Cold						Hot-Cold	86 / 30		
		Tap Cold						Cold	60 / 15		
Aqualtense Wash	00:58	Extra Hot	•	•	*	•	•	Hot-Cold	167 / 75	Extra High	1/2
		Hot						Hot-Cold	118 / 48		
		Warm						Hot-Cold	104 / 40		
		Cold						Hot-Cold	86 / 30		
		Tap Cold						Cold	60 / 15		
Steam Therapy	00:17	Tap Cold	-	*	-	-	-	Cold	60 / 15	No Spin	1/5

• : Seleccionable

* : Seleccionado automáticamente, no cancelable.

- : Estos programas se pueden usar con la aplicación HomeWhiz
El consumo de energía puede aumentar debido a la conexión.

- : Consulte la descripción del programa para saber la carga máxima.

Tabla de programas y consumos

	Duración predeterminada	Ciclo de lavado	Heavy Soil	Steam	Fast+	Soak 3"	Extra Rinse 3"	Toma de agua	Temperatura del agua de lavado °C / °F	Velocidad de centrifugado máxima (rpm)	Capacidad de carga
Download Cycle *****											
Ropa de cama / voluminosos	01:20	Hot	-	•	-	•	•	Hot-Cold	140 / 60	Medium	-
		Warm						Hot-Cold	104 / 40		
		Cold						Hot-Cold	86 / 30		
		Tap Cold						Cold	60 / 15		
Lavado orgánico	03:08	Hot			•	*	-	Hot-Cold	153 / 67	Extra High	1/2
		Warm	-	-	•	*	-	Hot-Cold	111 / 44		
		Cold						Hot-Cold	86 / 30		
Delicados	01:24	Warm					•	Hot-Cold	104 / 40	Medium	3/8
		Cold	-	-	-	-	•	Hot-Cold	86 / 30		
		Tap Cold						Cold	60 / 15		
Tejido mixto	01:15	Warm						Hot-Cold	110 / 43	Medium	1/2
		Cold	-	•	•	•		Hot-Cold	86 / 30		
		Tap Cold						Cold	60 / 15		
Lavado en frío	02:02	Cold						Hot-Cold	86 / 30	Extra High	Completo
		Tap Cold	-	-	-	-	-	Cold	60 / 15		

• : Seleccionable

* : Seleccionado automáticamente, no cancelable.

- : Estos programas se pueden usar con la aplicación HomeWhiz
El consumo de energía puede aumentar debido a la conexión.

- : Consulte la descripción del programa para saber la carga máxima.

Selección de temperatura

Cada vez que seleccione un programa nuevo, el indicador de temperatura mostrará la temperatura recomendada para dicho programa. Es posible que el valor recomendado para la temperatura no coincida con la temperatura máxima que puede seleccionarse para el programa actual.

Pulse el botón de ajuste de la temperatura para cambiar la temperatura. La temperatura disminuye gradualmente.

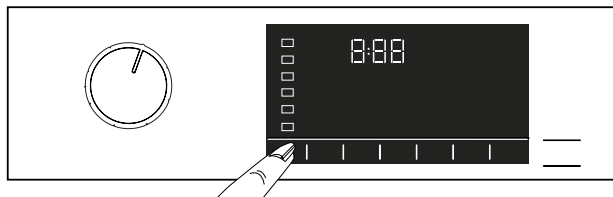

PRECAUCIÓN

- No se pueden realizar cambios en los programas donde no se permite el ajuste de temperatura.

También puede cambiar la temperatura una vez iniciado el lavado. Este cambio sólo puede realizarse si los pasos de lavado lo permiten.



PRECAUCIÓN

- Si se desplaza a la opción de lavado en frío y vuelve a pulsar el botón de ajuste de la temperatura, aparecerá en la pantalla la temperatura máxima recomendada para el programa seleccionado. Pulse de nuevo el botón de ajuste de la temperatura para rebajar esta temperatura.

Selección de la velocidad de centrifugado

Cada vez que se selecciona un nuevo programa, la velocidad de centrifugado recomendada del programa seleccionado se muestra en el indicador de velocidad de centrifugado. Es posible que el valor recomendado para la velocidad de centrifugado no coincida con la velocidad de centrifugado máxima que puede seleccionarse para el programa actual.



PRECAUCIÓN

- En caso de que el programa no haya llegado a la fase de centrifugado, puede cambiar la velocidad sin tener que pausar la lavadora.

Presione el botón de ajuste de velocidad de centrifugado para cambiar la velocidad. La velocidad de centrifugado se reduce gradualmente.

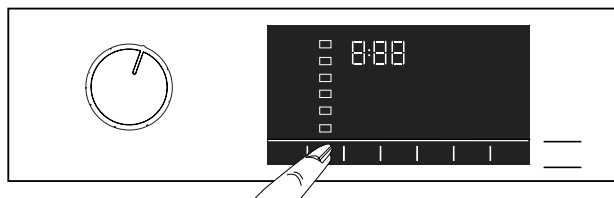

A continuación, y dependiendo del modelo del aparato, la pantalla mostrará las opciones "Retener aclarado" o "Sin centrifugado".

Si desea vaciar el agua al final del programa sin centrifugar, utilice la función Sin Centrifugado.



PRECAUCIÓN

- No se pueden realizar cambios en los programas en los que no se permite el ajuste de la velocidad de centrifugado.

Selección de funciones auxiliares

Seleccione las funciones auxiliares deseadas antes de iniciar el programa. Siempre que se selecciona un programa, se iluminan los iconos del símbolo de la función auxiliar que se selecciona junto con él.

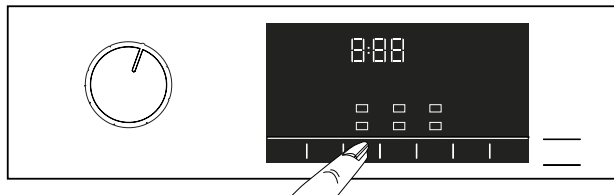

PRECAUCIÓN

- Si selecciona una función auxiliar que no se puede seleccionar con el programa actual, la lavadora emite un sonido de advertencia.
- Algunas funciones no pueden seleccionarse conjuntamente. Si antes de poner en marcha la lavadora selecciona una segunda función auxiliar que entra en conflicto con una función seleccionada en primer lugar, la función seleccionada en primer lugar quedará cancelada y la seleccionada en segundo lugar será la que permanecerá activa.
- No se puede seleccionar una función auxiliar que no sea compatible con el programa. (Ver la tabla de programas y consumos.)
- Algunos programas van acompañados de funciones auxiliares que deben actuar simultáneamente. Estas funciones no pueden cancelarse.

Además, también puede seleccionar o cancelar funciones auxiliares que sean adecuadas para el programa en ejecución sin presionar el botón Inicio / Pausa cuando la máquina está en funcionamiento. Para ello, la máquina debe estar en un paso anterior a la función auxiliar que va a seleccionar o cancelar.

Funciones auxiliares

• **Heavy Soil (Suelo Pesado)**

Esta función aumenta los tiempos de lavado de prendas muy sucias para obtener mejores resultados de lavado.

• **Fast+ (Rápido+)**

Puede pulsar el botón Fast+ de ajuste de lavado rápido para acortar la duración después de seleccionar el programa. La duración de algunos programas puede acortarse en un 50%. Se consigue un alto rendimiento de lavado a pesar de la reducida duración.

Aunque difiere para cada programa, al pulsar el botón Fast+ de lavado rápido una vez, la duración se reducirá a un nivel determinado. Al pulsar la misma tecla por segunda vez, baja al nivel mínimo.

No utilice el botón Fast+ de ajuste de lavado rápido cuando lave ropa muy sucia para obtener un mejor rendimiento de lavado.

Use el botón Fast+ para ropa medianamente sucia y ligeramente sucia y acorte la duración del programa.

• **Steam (Vapor)**

Esta función ayuda a reducir las arrugas de su ropa de algodón, sintética y mixta, a acortar el tiempo de planchado y a eliminar la suciedad por ablandamiento.

*La ropa puede estar más caliente al final del ciclo de lavado cuando se aplica la función de vapor al final del programa. Esta es una condición esperada dentro de las condiciones de funcionamiento del programa.



PRECAUCIÓN

- No utilice detergentes líquidos si no dispone de un recipiente para líquidos o de una función de dosificación de detergentes líquidos. Existe el riesgo de manchar las prendas.

• **Remote Control (Mando a distancia)**

Puede usar esta tecla de función auxiliar para conectar su producto a dispositivos inteligentes. Para obtener información detallada, consulte Función HomeWhiz y Función de control remoto.

Selección de un programa y funcionamiento de la lavadora

• Personalización del programa

Esta función auxiliar sólo puede utilizarse para los programas de Algodón y Sintéticos junto con la aplicación HomeWhiz. Cuando esta función auxiliar está activada, puede añadir hasta 4 pasos de aclarado auxiliar al programa. Puede seleccionar y utilizar algunas funciones auxiliares aunque no se encuentren en su aparato. Puede aumentar y disminuir el tiempo de los programas Algodones y sintéticos dentro de un rango seguro.



PRECAUCIÓN

- Cuando se selecciona la función auxiliar de personalización del programa, el rendimiento de lavado y el consumo de energía serán diferentes al valor declarado.

Funciones y programas seleccionados pulsando los botones de función durante 3 segundos

• Soak 3" (Remoja 3")

Esta función se puede seleccionar manteniendo pulsado el botón de función auxiliar durante 3 segundos.

Esta función se usa para prendas muy sucias cuando desea tratarlas antes de lavarlas. La ropa se empapa en una cantidad relativamente alta de agua tibia. Puede usar carga completa y detergente HE de "alta eficiencia" para el remojo. Use 1/3-1/2 de la dosis de detergente recomendada para la cantidad de carga que se va a remojar.

• Extra Rinse 3" (Aclarado extra 3")

Esta función se puede seleccionar manteniendo pulsado el botón de función auxiliar durante 3 segundos.

Esta función permite que el aparato realice un aclarado adicional al ya realizado tras el lavado principal. Así, se puede reducir el riesgo de que las pieles sensibles (bebés, pieles alérgicas, etc.) se vean afectadas por los mínimos restos de detergente en la ropa.

Selección de un programa y funcionamiento de la lavadora

• Child Lock 3" (Bloqueo Infantil 3")

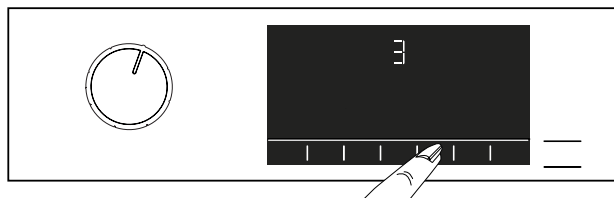

Utilice la función de bloqueo infantil para evitar que los niños toquen el aparato. De esta manera evitará que puedan introducir modificaciones en el programa en curso.



PRECAUCIÓN

- Cuando el bloqueo para niños esté activo, puede apagar y encender la lavadora mediante el botón de Encendido/ Apagado. Al volver a poner en marcha la lavadora, el programa se reanuda desde el punto en donde fue interrumpido.
- Cuando el bloqueo infantil está activado, se emitirá un aviso sonoro si se pulsan los botones. El aviso sonoro se cancelará si se pulsan los botones cinco veces consecutivas.

Para activar el bloqueo infantil

Mantenga pulsado el botón de función auxiliar durante 3 segundos. Una vez finalizada la cuenta atrás "3-2-1" en la pantalla, desaparece el símbolo de bloqueo para niños. Cuando aparezca este aviso, puede soltar el botón de la función auxiliar 3.

Para desactivar el bloqueo para niños

Mantenga pulsado el botón de función auxiliar durante 3 segundos. Una vez finalizada la cuenta atrás "3-2-1" en la pantalla, desaparece el símbolo de bloqueo para niños.

• Conexión inalámbrica 3"

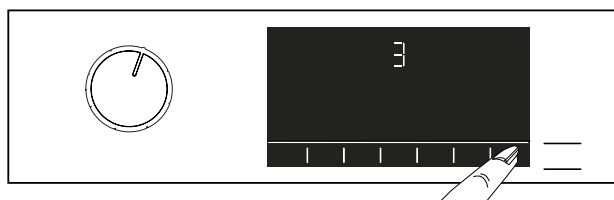

Selección de un programa y funcionamiento de la lavadora

Mediante la conexión inalámbrica, puede hacer coincidir su máquina y sus dispositivos inteligentes. De este modo, podrá utilizar su dispositivo inteligente para obtener información sobre su máquina y controlarla.

Para activar la conexión inalámbrica

Pulse y mantenga pulsado el botón de función de mando a distancia durante 3 segundos. Una vez finalizada la cuenta atrás "3- 2- 1" en la pantalla, aparecerá el símbolo "On/Activado". Cuando aparezca esta notificación, deje de pulsar el botón del mando a distancia. Cuando el producto se conecta a Internet, el icono de conexión inalámbrica parpadea. Si la conexión se realiza correctamente, el icono permanecerá encendida.

Para desactivar la conexión inalámbrica

Pulse y mantenga pulsado el botón de función de mando a distancia durante 3 segundos. Se mostrará la cuenta atrás "321" y, a continuación, el icono de Bluetooth aparecerá de la pantalla.

Hora de finalización

Visualización de la hora

Cuando se selecciona la función de hora de finalización, el tiempo restante hasta el inicio del programa se muestra en horas como 1h, 2h; y después del inicio del programa, el tiempo restante hasta el final del programa se muestra en horas y minutos como 01:30 por ejemplo.



PRECAUCIÓN

- La duración del programa puede diferir de los valores del apartado "Tabla de programas y consumos" en función de la presión del agua, la dureza y la temperatura del agua, la temperatura ambiente, la cantidad y el tipo de ropa, las funciones auxiliares seleccionadas y los cambios en la tensión de red.
- Después de un cierto período cuando se activa la función de tiempo de finalización, la máquina pasa al modo de espera y algunos LEDs de la pantalla se apagan. Los LEDs se iluminan en caso de que el usuario entre.

Selección de un programa y funcionamiento de la lavadora

Con la función End Time (hora de finalización), el inicio del programa se puede retrasar hasta 24 horas. Tras de pulsar el botón End Time, se mostrará la hora prevista de finalización del programa. Si la hora de finalización está ajustada, el indicador de hora de finalización se ilumina.

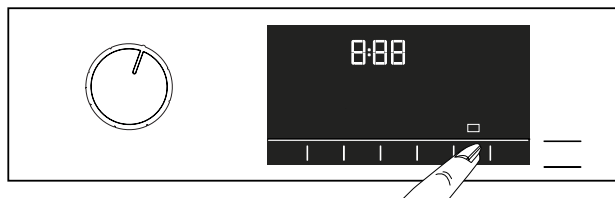

Para que la función de Hora de Finalización se active y el programa se complete al final del tiempo especificado, debe pulsar el botón de Inicio/Pausa después de ajustar el tiempo.

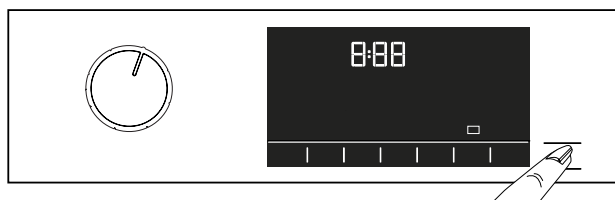

Si desea cancelar la función de tiempo final, pulse el botón de encendido/apagado para apagar y encender la máquina.



PRECAUCIÓN

- Cuando haya activado la función Hora de finalización, no añada detergente líquido en el compartimento de detergente en polvo nº 2. Existe el riesgo de manchar las prendas.

Ajuste de la hora de finalización

- 1 Abrir la puerta de carga, colocar la ropa y poner detergente, etc.
- 2 Seleccione el programa de lavado, la temperatura, la velocidad de centrifugado y, si es necesario, las funciones auxiliares.
- 3 Ajuste la hora de finalización que quiera pulsando el botón End Time. El indicador de la hora de finalización se ilumina.

Selección de un programa y funcionamiento de la lavadora

4 Pulse el botón Inicio / Pausa La cuenta atrás se activa.



PRECAUCIÓN

- Se puede añadir ropa adicional en la máquina durante la cuenta atrás de la hora de finalización. Al final de la cuenta atrás, el símbolo Hora de finalización se apaga, el ciclo de lavado comienza y la duración del programa seleccionado aparece en pantalla.

Modificación de las selecciones una vez iniciado el programa

Paso de la lavadora al modo de pausa

Pulse el botón de Inicio/Pausa para que la máquina pase al modo de pausa. El símbolo de pausa parpadeará en la pantalla.

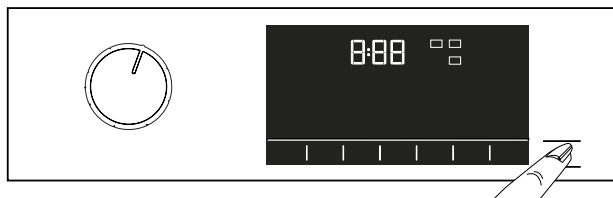

Modificación del programa seleccionado una vez iniciado

El cambio de programa se permite cuando el programa actual está en marcha, a menos que el bloqueo para niños esté activado. Esta acción cancelará el programa actual.



PRECAUCIÓN

- El programa seleccionado se inicia de nuevo.

Cambio de la función auxiliar, velocidad y temperatura.

Dependiendo del paso que haya alcanzado el programa, puede cancelar o activar las funciones auxiliares. Ver "Selección de funciones auxiliares".

También puede cambiar la configuración de velocidad y temperatura.

Selección de un programa y funcionamiento de la lavadora

Véase "Selección de la velocidad de centrifugado" y "Selección de la temperatura".



PRECAUCIÓN

- La puerta de carga no se abrirá si la temperatura del agua contenida en la lavadora es alta o el nivel de agua se encuentra por encima de la abertura de la puerta.

Característica de HomeWhiz y función de control remoto

Puedes consultar tu lavadora desde dispositivos inteligentes y obtener información sobre el estado de tu máquina gracias a la función de Control Remoto. Puede realizar muchas operaciones en su máquina desde su dispositivo inteligente utilizando la aplicación de control remoto. Además, puede usar algunas funciones solo con la función de control remoto.

Debe descargar la aplicación Remote Control desde el mercado de aplicaciones relacionado a su dispositivo inteligente para usar la función de conexión inalámbrica en su máquina.

Para usar la aplicación, asegúrese de que su dispositivo inteligente esté conectado a Internet.

Si está utilizando la aplicación por primera vez, complete el registro de la cuenta de usuario siguiendo las instrucciones de la aplicación. Puede usar todos los productos destacados de HomeWhiz en su hogar a través de esta cuenta después de completar el registro.

El bluetooth de su dispositivo inteligente debe estar encendido y su dispositivo debe estar conectado a Internet durante la configuración. Su dispositivo inteligente debe estar cerca de la lavadora. Después de la configuración, el bluetooth se puede apagar o no es necesario que su dispositivo inteligente esté cerca de la lavadora. Puede usar su producto siempre que su dispositivo inteligente esté conectado a Internet.

Puede ver los productos vinculados con su cuenta tocando el botón "Agregar o quitar producto" en la página "Productos" de la aplicación.

Selección de un programa y funcionamiento de la lavadora

Puede realizar la operación de emparejamiento de usuarios de estos productos en esta página.

Después de configurar la aplicación, con la función de control remoto, su lavadora puede brindarle notificaciones de estado instantáneas a través de su dispositivo inteligente.



PRECAUCIÓN

- Por favor, visite el enlace www.homewhiz.com para saber qué versiones de Android e IOS son compatibles con la aplicación HomeWhiz.

Su lavadora le enviará una notificación través de la aplicación HomeWhiz en los siguientes casos

- Al final del programa,
- Cuando la puerta de la lavadora esté abierta,
- En caso de aviso de corte de agua,
- En caso de advertencia de seguridad,



PRECAUCIÓN

- Para usar la función de Control remoto, la aplicación debe estar instalada en su dispositivo inteligente y su lavadora debe estar conectada a su tensión del suministro eléctrico doméstico. Cuando su lavadora no está conectada a la red, funciona como una máquina sin función HomeWhiz.
- Su producto funcionará con una conexión a la red inalámbrica en su red doméstica. Los controles que se realicen sobre la aplicación se proporcionarán a través de esta red, por lo que la intensidad de la señal inalámbrica donde se encuentre la máquina deberá ser adecuada.
- Funciona en la banda de frecuencia HomeWhiz de 2,4 GHz.



ADVERTENCIA

- Todas las medidas de seguridad descritas en la sección titulada **“INSTRUCCIONES GENERALES DE SEGURIDAD”** del manual del usuario también son válidas para el funcionamiento remoto con función de control remoto.
- Se requiere conexión a Internet para utilizar la función de control remoto. De lo contrario, la aplicación no se ejecutará en su dispositivo inteligente. Póngase en contacto con su proveedor de servicios de Internet si tiene problemas con su conexión a Internet.

Configuración del control remoto

Se debe establecer una conexión entre su producto y la aplicación para que la aplicación funcione.



ADVERTENCIA

- Se requiere conexión a Internet para utilizar la función de control remoto. De lo contrario, la aplicación no se ejecutará en su dispositivo inteligente. Póngase en contacto con su proveedor de servicios de Internet si tiene problemas con su conexión a Internet.
- Si va a agregar por primera vez un producto, toque «agregar o quitar producto» en la aplicación y luego toque «toque aquí para conectar un producto a la red». Siga los pasos en la aplicación para instalarlo.
- Para iniciar la preparación, asegúrese de que la máquina está apagada. Presione el botón de temperatura y el botón de control remoto simultáneamente durante 3 segundos para cambiar su lavadora al modo de configuración de control remoto.

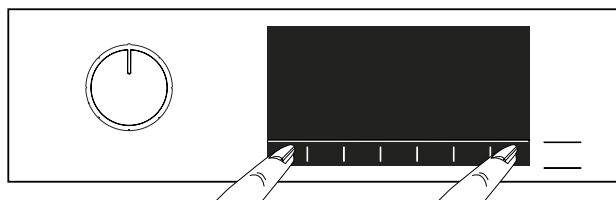

Selección de un programa y funcionamiento de la lavadora

- Aparece una animación en la configuración del Control Remoto y el icono de conexión inalámbrica parpadeará hasta que su maquinaria se conecte a Internet. Solo el botón de encendido/apagado estará activo en este modo. Otros botones no funcionarán.

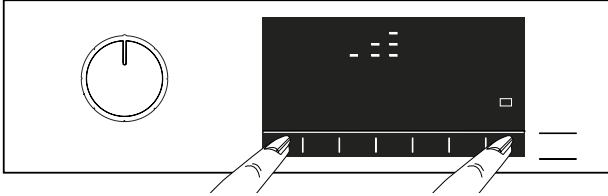

- Presione el botón "Agregar/Eliminar producto" en la pantalla de la aplicación y haga clic en "Conectar nuevo producto a la red" que se abre en la pantalla.
- Siga las instrucciones en la pantalla de la aplicación de control remoto.
- Cuando se complete la configuración, asigne un nombre a su lavadora. En la página "Productos" de la aplicación, puede ver el producto que acaba de agregar.



PRECAUCIÓN

- Si no puede completar la configuración con éxito en 5 minutos, la lavadora se apagará automáticamente. En este caso, tendrá que comenzar de nuevo el procedimiento de configuración. Si el problema persiste, comuníquese con el servicio autorizado.
- Puede usar su lavadora con más de un dispositivo inteligente. Para ello, descargue también la aplicación de control remoto en el otro dispositivo inteligente. Cuando inicie la aplicación, tendrá que iniciar sesión con la cuenta que creó previamente y emparejar su lavadora. De lo contrario, lea "Configuración de una lavadora que está conectada a la cuenta de otra persona".

Selección de un programa y funcionamiento de la lavadora



PRECAUCIÓN



- La aplicación Remote Control (Control Remoto) puede requerir que escriba el número de aparato que aparece en la etiqueta del aparato. Podrá encontrar la etiqueta del aparato en el interior de la puerta del electrodoméstico. El número de aparato se encuentra en esta etiqueta.



Configuración de una lavadora que está conectada a la cuenta de otra persona

Si la lavadora que desea usar se registró en el sistema con la cuenta de otra persona, primero cree una nueva cuenta para el registro y la configuración del control remoto y abra la aplicación HomeWhiz con esta cuenta. Siga los pasos detallados en la sección "Configuración del control remoto" después de iniciar sesión y configurar el dispositivo.



PRECAUCIÓN

- Su solicitud de adición de producto se enviará al propietario del producto por correo electrónico. Puede comenzar a usar el producto en común después de que el propietario lo confirme. Además, el propietario del producto podrá aceptar o rechazar la solicitud enviada por la aplicación. Haga clic en la pestaña de configuración en la página de inicio de la aplicación. Ingrese la Configuración de coincidencia de usuarios y la solicitud enviada se aceptará si lo desea.

Eliminación de la coincidencia de cuenta de control remoto

Siga los siguientes pasos para eliminar una lavadora previamente asociada con la cuenta de otra persona.

- Encienda su máquina usando el botón de encendido/apagado.

Selección de un programa y funcionamiento de la lavadora

- Cuando su máquina esté funcionando, mantenga presionados los botones Control remoto y Configuración de la hora de finalización durante 5 segundos.

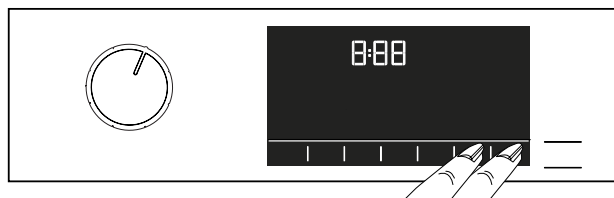

- Escuchará un pitido para notificar su solicitud después de la cuenta regresiva “5- 4- 3- 2- 1” en la pantalla. Eliminar el partido tomará unos segundos.



PRECAUCIÓN

- Después de esta operación, no podrá utilizar la función de Control Remoto de su lavadora hasta que realice otra configuración.
- No es necesario que su producto esté conectado a Internet para eliminar una coincidencia de cuenta. Su solicitud será recibida. Esta coincidencia se eliminará automáticamente cuando el producto se conecte por primera vez a Internet.

Función de control remoto y su uso

La conexión inalámbrica se encenderá automáticamente después de la configuración del control remoto. Para activar o desactivar la conexión inalámbrica, consulte “Conexión inalámbrica”.

Si apaga y enciende su lavadora cuando la conexión inalámbrica está activa, la conexión inalámbrica se volverá a conectar. En los casos de cambiar su contraseña de red o apagar el módem, la conexión inalámbrica se apagará automáticamente. Por lo tanto, deberá volver a abrir la conexión inalámbrica cuando desee utilizar la función de control remoto.

Puede comprobar el estado de su conexión con el símbolo de conexión inalámbrica en la pantalla. Si el símbolo está encendido de forma continua, significa que tiene conexión a Internet. Si el símbolo parpadea, significa que la máquina está intentando conectarse. Si el símbolo está apagado, no tiene conexión.



PRECAUCIÓN

- Cuando la conexión inalámbrica esté activada en su producto, se podrá seleccionar la función de control remoto. Si no se puede seleccionar la función de Control Remoto, compruebe el estado de la conexión. Si no se puede establecer la conexión, repita los ajustes de la configuración inicial del aparato.

Si desea controlar su lavadora de forma remota, presione el botón de control remoto en el panel de control y active la función de control remoto. Una vez establecido el acceso al aparato, verá una pantalla similar a la siguiente.

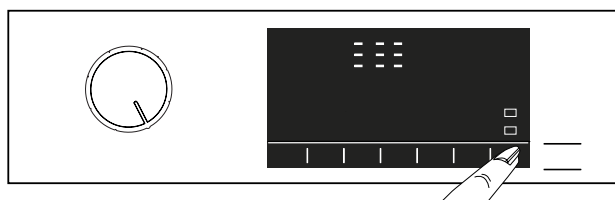

Cuando la función de control remoto está activada, solo se puede encender y apagar la máquina y se puede realizar un seguimiento del estado. Y todas las funciones, excepto el bloqueo para niños, se pueden gestionar a través de la aplicación.

Puede seguir si la función de control remoto está activada o desactivada a través del indicador de función en la pantalla.

Si la función de Control Remoto está desactivada, todas las operaciones se realizan en la lavadora y sólo se permite el seguimiento del estado en la aplicación.

Es posible que la función de control remoto no se active si la conexión remota está apagada o si la puerta del producto está abierta.

Cuando active esta máquina una vez en la lavadora, ciertas condiciones permanecerán en el ciclo externo y funcionarán, ya sea que su máquina esté encendida o apagada y le darán la oportunidad de verificar su máquina a través de Internet donde quiera que esté.

En ciertos casos, se desactiva por razones de seguridad:

Selección de un programa y funcionamiento de la lavadora

- Cuando su lavadora sufra una interrupción de energía.
- Cuando la puerta de la lavadora esté abierta,
- Cuando se gira la perilla de programa y se selecciona un programa diferente o se apaga el dispositivo.

Resolución de problemas

Haga lo siguiente si tiene un problema de control o de conexión. Observe si el problema continúa después del procedimiento que ha realizado o no. Si el problema continúa, realice los siguientes pasos.

- Compruebe si su electrodoméstico inteligente está conectado a la red doméstica correspondiente.
- Cierre y vuelva a abrir la aplicación del producto.
- Ingrese la configuración en el menú y ajuste la conexión inalámbrica: Estado de apagado a la conexión inalámbrica: Encienda y vuelva a conectarse a través de la aplicación.
- Si no se puede establecer la conexión con los pasos anteriores, repita los ajustes de configuración inicial en la lavadora.

Comuníquese con el servicio autorizado si el problema no se puede corregir.

Iluminación del tambor

El indicador del tambor de la lavadora se encenderá durante la selección del programa. La luz se apagará 10 minutos después de que comience el programa. Si no se inicia ningún programa o no se pulsa ninguna tecla en 10 minutos durante el proceso de selección de programas, la luz de iluminación del tambor se apagará.

El indicador del tambor de la lavadora se encenderá cuando el programa se complete. Se apagará cuando se apague la máquina con el mando de selección de programas. El indicador del tambor se apagará si no se pulsa ningún botón en los 10 minutos siguientes a la finalización del programa.

6 Preparación

1. Abra completamente los grifos de agua caliente y fría. Compruebe y asegúrese de que la conexión de agua es estanca.
2. Coloque la ropa en el tambor.
3. Añada aditivos para la ropa (por ejemplo, detergente, suavizante, lejía).

Puesta en marcha del programa

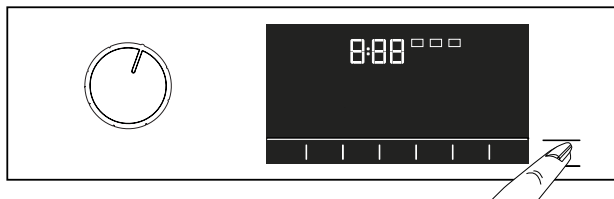

1. Cierre la puerta
2. Pulse el botón de Inicio/Pausa para iniciar el programa.
3. La luz del botón de Inicio/Pausa, que estaba apagada, comienza a iluminarse de forma constante, lo que indica que el programa ha comenzado.
4. La puerta de carga está bloqueada. El símbolo de bloqueo de la puerta aparece en la pantalla después de bloquear la puerta de carga.
5. Los indicadores de seguimiento del programa en la pantalla mostrarán el paso del programa actual.



PRECAUCIÓN

- Antes de pulsar el botón de Inicio / Pausa, asegúrese de que la puerta frontal se ha cerrado correctamente.
- Si no se inicia ningún programa o no se pulsa ninguna tecla en 10 minutos durante el proceso de selección del programa. Se apagará la pantalla y todos los indicadores.

Preparación

Sistema de cierre de la puerta

Hay un sistema de bloqueo en la puerta de carga de la máquina que impide la apertura de la puerta de carga en los casos en que el nivel del agua no es adecuado.

El símbolo de "puerta bloqueada" aparece en la pantalla cuando la puerta está bloqueada.



PRECAUCIÓN

- La puerta se bloqueará si se selecciona la función de control remoto. Pulse el botón de inicio remoto o desactive la función de inicio remoto cambiando la posición del programa para abrir la puerta.

Apertura de la puerta de carga en caso de fallo de alimentación



PRECAUCIÓN

- En caso de que se produzca un corte de corriente, puede utilizar la manilla de emergencia de la puerta de carga situada debajo de la tapa del filtro de la bomba para abrir la puerta de carga manualmente.



ADVERTENCIA

- Para evitar el desbordamiento del agua, antes de abrir la puerta de carga, asegúrese de que no queda agua en el interior de la máquina.

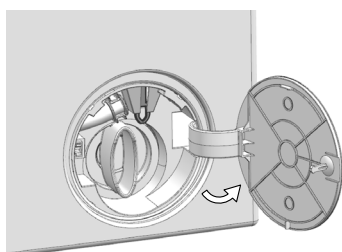

- Apague y desenchufe el aparato.
- Abra la tapa del filtro de la bomba.

Preparación

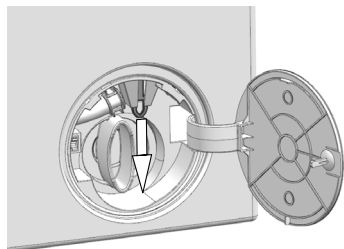

- Tire de la manilla de emergencia de la puerta de carga con una herramienta y suéltela. A continuación, abra la puerta de carga.
- Repita el paso anterior si la puerta de carga no se abre.

Añadir ropa una vez iniciado el programa

Si el nivel de agua en la máquina es el adecuado cuando se pulsa el botón de Inicio/Pausa, el bloqueo de la puerta se desactivará y la puerta se abrirá, permitiéndole añadir prendas. El icono de bloqueo de la puerta en la pantalla se apaga cuando se desactiva el bloqueo de la puerta. Después de añadir prendas, cierre la puerta y pulse de nuevo el botón de Inicio/Pausa para reanudar el lavado

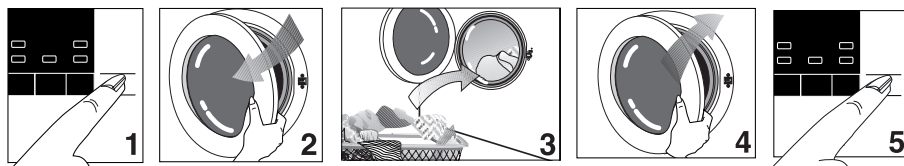

Si el nivel de agua de la lavadora no es adecuado al pulsar el botón de Inicio/Pausa, el bloqueo de la puerta no puede desactivarse y el símbolo de bloqueo de la puerta en la pantalla permanece encendido.



PRECAUCIÓN

- Si la temperatura del agua en el interior de la máquina es superior a 50°C, no podrá desactivar el bloqueo de la puerta por razones de seguridad, aunque el nivel de agua sea el adecuado.

Cancelación del programa

Cancelación del programa

El programa se cancela cuando se gira el mando de selección de programas a otro programa o se apaga y se vuelve a encender la máquina con el mando de selección de programas.



PRECAUCIÓN

- Si gira el mando de selección de programas cuando el bloqueo infantil está activado, el programa no se cancelará. Debe cancelar primero el bloqueo para niños.
- Su lavadora terminará el programa cuando gire el botón de selección de programa; sin embargo, no drena el agua del interior.
- Si desea abrir la puerta de carga después de haber cancelado el programa, pero no es posible abrir la puerta de carga porque el nivel de agua en la máquina está por encima de la línea de fondo de la puerta de carga, gire el botón de selección de programas al programa Bombeo+Giro y drene el agua en la máquina.
- Dependiendo del paso en el que se haya cancelado el programa, es posible que tenga que volver a poner detergente y suavizante para el programa que haya seleccionado de nuevo.

Se vuelve a centrifugar la ropa

Si desea volver a centrifugar la ropa:

1. Reacomode la ropa previamente colocada en el tambor.
2. Seleccione el programa de centrifugado.
3. Ajuste la velocidad de centrifugado.

Fin del programa

El símbolo de fin aparece en la pantalla cuando el programa ha finalizado.

Si no pulsa ningún botón durante 10 minutos, la lavadora pasará al modo OFF. Se apagará la pantalla y todos los indicadores.

Los pasos del programa completados se mostrarán si presiona el botón de encendido/apagado.

Modo de ahorro de energía

Si no se realiza ninguna acción durante 10 minutos después de encender el producto con el mando de selección de programas o después de que el programa elegido termine, el producto cambiará al modo de ahorro de energía automáticamente. Se apagará la pantalla y todos los indicadores. Si gira el selector de programas o bien toca algún botón, las luces volverán a la posición previa. Las selecciones que realice cuando salga de la eficiencia energética pueden cambiar. Compruebe la idoneidad de sus selecciones antes de poner en marcha el programa. Si es necesario, realice los ajustes de nuevo.



PRECAUCIÓN

- Esto es una característica de este producto, y no un error.

7 Instrucciones de mantenimiento para el usuario



ADVERTENCIA

- Asegúrese de desenchufar el cable eléctrico antes de intentar un mantenimiento o limpieza de su electrodoméstico para minimizar el riesgo de descarga eléctrica.

Dispensador de detergente de limpieza

Elimine cualquier acumulación de residuos de polvo/líquido en el cajón dispensador. Para hacer esto;

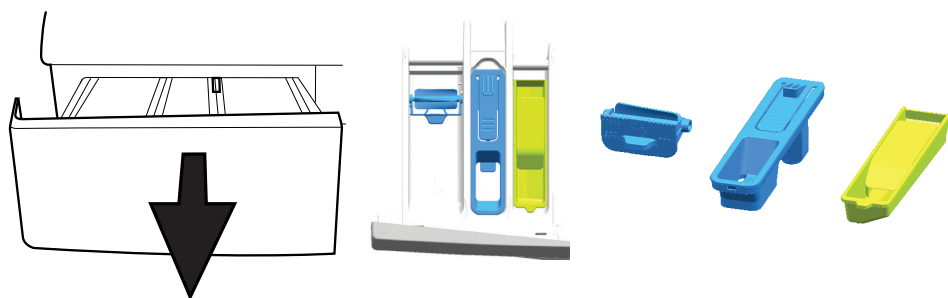

1. Presione el punto punteado en el sifón del compartimento del suavizante y tire hacia usted hasta que se extraiga del dispensador.



PRECAUCIÓN

- Si comienza a acumularse más de la cantidad normal de agua y mezcla de suavizante/lejía en los compartimentos del dispensador, se debe limpiar el dispensador.
2. Lave el cajón del dispensador, el aparato de detergente líquido, el recipiente del blanqueador con cloro líquido y el sifón del suavizante con agua tibia corriente en un fregadero, etc. Use guantes protectores o use un cepillo o esponja apropiados para evitar tocar los residuos de detergente en el cajón cuando limpie.
 3. Vuelva a colocar el cajón en su alojamiento después de limpiarlo. Verifique si el sifón, el aparato de detergente líquido y el contenedor de cloro líquido están en sus ubicaciones originales.

Limpieza del sello de la puerta

Asegúrese de revisar el sello de goma de la puerta después de descargar su lavadora. Tire del sello hacia atrás para buscar objetos extraños. Los objetos metálicos residuales, como alfileres y monedas, pueden formar manchas de óxido en el sello de goma y provocar fugas en el sello.

Limpie las áreas manchadas con agua jabonosa usando un paño húmedo. Luego limpie con un paño seco correctamente. No use un agente abrasivo para fregar cuando limpie el sello de goma.



limpieza del tambor

Revise el tambor de lavado en busca de objetos extraños después de descargar su lavadora. Los objetos metálicos residuales, como alfileres y monedas, pueden formar manchas de óxido en la superficie del tambor y en la ropa. No utilice materiales abrasivos mientras limpia la superficie interior del tambor. Use agua jabonosa con un paño húmedo para limpiar la superficie interna, luego séquela y deje la puerta abierta para que el interior se seque correctamente.

"Tub Sanitize" El ciclo con la opción de enjuague adicional se debe usar para la limpieza mensual del tambor. Para realizar este procedimiento seleccione el programa "Tub Sanitize" .

Limpieza del gabinete exterior y el panel de control

Cuando sea necesario:

- Limpie los paneles exteriores de su lavadora con agua jabonosa o detergente suave. Séquelo con un paño suave.
- Utilice solo un trapo suave y húmedo para limpiar el panel de control.



PRECAUCIÓN

- Nunca use una esponja o material para fregar. Estos dañarán las partes pintadas y de plástico.

Limpieza de los filtros de entrada de agua

Hay un filtro al final de cada válvula de entrada de agua en la parte trasera de la lavadora y también al final de cada manguera de entrada de agua donde se conectan a los grifos. Estos filtros evitan que las sustancias extrañas y la suciedad del agua entren en la lavadora. Los filtros deben limpiarse de vez en cuando.

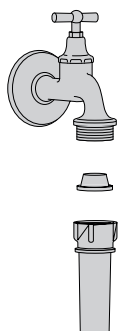

- Cierre los grifos de agua.
 - Retire las tuercas de las mangueras de entrada de agua para limpiar las superficies de los filtros en las válvulas de entrada de agua con un cepillo adecuado.
 - Si los filtros están muy sucios, puede sacarlos con unas pinzas y limpiarlos.
 - Saque los filtros de los extremos planos de las mangueras de entrada de agua junto con las juntas de goma y límpielos a fondo con agua corriente.
- Reemplace los sellos de goma y los filtros con cuidado y apriete las tuercas de la manguera con la mano.

Limpieza del filtro de la bomba de drenaje

El sistema de filtro de su lavadora evita que elementos sólidos como botones, monedas y fibras de tela obstruyan el impulsor de la bomba durante la descarga del agua de lavado. Así, se logra una buena descarga de agua y se prolonga la vida útil de la bomba.

Instrucciones de mantenimiento para el usuario

- Si su lavadora no drena el agua, el filtro de la bomba puede estar obstruido. Es posible que deba limpiarlo de vez en cuando para evitar que se obstruya. El agua debe drenarse por completo para limpiar el filtro de la bomba.

Además, es posible que se deba drenar completamente el agua en los siguientes casos:

- antes de transportar el aparato (por ejemplo, al moverlo)
- cuando hay peligro de heladas

Para limpiar el filtro y evacuar el agua:

1. Desconecte o desenchufe la lavadora de la fuente de alimentación.



ADVERTENCIA

- Puede haber agua a 158F (70°C) en el tambor. Por lo tanto, el filtro debe limpiarse solo después de que el agua del interior se haya enfriado para evitar el riesgo de quemaduras.

2. Abra la tapa del filtro.

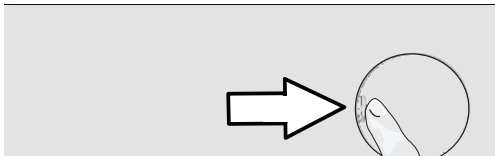

3. Siga las siguientes instrucciones para evacuar el agua.

El producto tiene una manguera de drenaje de agua de emergencia para drenar el agua:

- a Saque la manguera de drenaje de emergencia de su asentamiento
- b Introduzca el extremo de la manguera en un recipiente de gran capacidad. Vierta el agua en el recipiente tirando hacia afuera del tapón situado en el extremo de la manguera. Cuando el recipiente esté lleno, bloquee la entrada de la manguera reemplazando el tapón. Después de vaciar el recipiente, repita el procedimiento anterior para drenar completamente el agua del producto.
- c Cuando termine de drenar el agua, vuelva a cerrar el extremo con el tapón y fije la manguera en su lugar.
- d Gire el filtro de la bomba para extraerlo.

Instrucciones de mantenimiento para el usuario

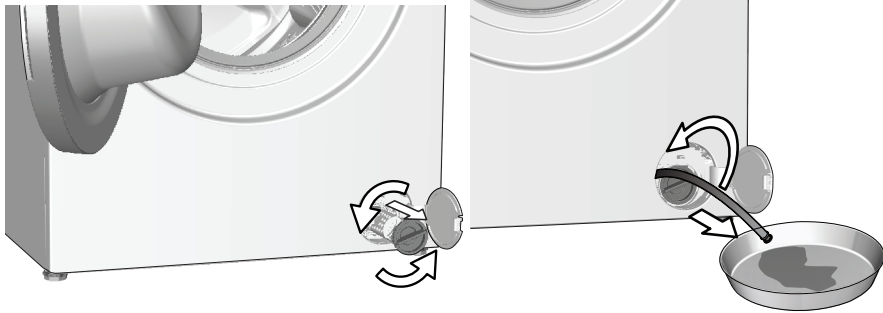

4. Limpie cualquier residuo dentro del filtro, así como las fibras, si las hubiera, alrededor de la región del impulsor de la bomba.
5. Reemplace el filtro.
- 6 Si la cubierta del filtro se compone de dos piezas, ciérrela haciendo presión sobre la pestaña. Si es de una sola pieza, asiente primero las lengüetas de la parte inferior y luego presione la parte superior para cerrar.

Descalcificación de la lavadora

El agua dura puede causar la acumulación de incrustaciones dentro del tambor y otras partes de su lavadora con el tiempo. La incrustación puede provocar algunos problemas graves, como la obstrucción de las mangueras, la falla del calentador o la bomba eventualmente.

Para evitar incrustaciones, el tambor de lavado debe limpiarse con frecuencia. No utilice materiales abrasivos como lana de metal mientras limpia el tambor.

Tenga en cuenta las instrucciones del fabricante si está utilizando un agente desincrustante. Los agentes descalcificadores pueden contener materiales que son peligrosos para los componentes de la lavadora. Utilice agentes descalcificadores compatibles para su uso en lavadoras de ropa.

Cuando use un agente desincrustante en polvo, agregue 1 taza al compartimiento de lavado principal del dispensador y ejecute un ciclo caliente normal (con enjuague adicional) sin ropa ni detergentes.

8 Resolución de problemas

Problema	Motivo	Solución
El programa no se puede iniciar o seleccionar.	El aparato ha pasado a modo de autoprotección debido a un problema de suministro (tensión de línea, presión de agua, etc.).	* Para cancelar el programa, gire el mando de selección de programas para seleccionar otro programa. El programa anterior se cancelará. (Ver "Cancelación del programa")
Hay agua dentro del producto.	Es posible que haya quedado algo de agua en el interior de la lavadora como consecuencia de los procesos de control de calidad aplicados durante la fase de producción.	* Esto no es un fallo; el agua no es perjudicial para el aparato.
La lavadora no se llena de agua ni se lava después de haber seleccionado el programa y haber pulsado el botón "Inicio/Pausa/Cancelación".	Los grifos pueden estar cerrados.	* Abra completamente los grifos de agua.
	La manguera de entrada de agua puede estar doblada.	* Compruebe la manguera de entrada de agua y enderézela si es necesario.
	Los filtros de entrada de agua pueden estar obstruidos.	* Limpie los filtros de entrada de agua
	¿Hay corriente en la toma de corriente?	* Llame a un electricista y haga revisar la toma de corriente / el disyuntor / el fusible.
	La lavadora puede estar desenchufada.	* Conecte el cable de alimentación a una toma de corriente con corriente.
	La manguera de desagüe puede estar doblada.	* Compruebe la manguera de desagüe y enderézela si es necesario.
	La lavadora puede estar en el ciclo de lavado a mano, lana o remojo.	* Esperar un poco para que se inicie el volteo.
	Drain pump filter or drain itself may be clogged.	* Limpie el filtro de la bomba de vaciado (véase "Instrucciones de mantenimiento del usuario"). Si las tuberías de desagüe de la casa están obstruidas, llame a un fontanero para que le ayude.
Es posible que la puerta no esté bien cerrada.	* Cierre la puerta de carga.	

Resolución de problemas

Problema	Motivo	Solución
La lavadora no drena el agua / La lavadora drena el agua lentamente.	La manguera de desagüe puede estar doblada.	* Compruebe la manguera de desagüe y enderézela si es necesario.
	Drain pump filter or drain itself may be clogged.	* Limpie el filtro de la bomba de vaciado (véase "Instrucciones de mantenimiento del usuario"). Si las tuberías de desagüe de la casa están obstruidas, llame a un fontanero para que le ayude.
El aparato vibra o hace ruido.	El producto puede estar parado de forma desequilibrada.	* Equilibre la lavadora ajustando los pies.
	Ha entrado una sustancia dura en el filtro de la bomba.	* Limpie el filtro de la bomba.
	Los pernos de seguridad para el transporte no se retiran.	* Retire los pernos de seguridad para el transporte.
	La cantidad de ropa en el aparato es demasiado pequeña.	* Añadir más ropa al aparato.
	Se ha cargado una cantidad excesiva de ropa en el aparato.	* Saque parte de la ropa del aparato o distribuya la carga a mano para equilibrarla homogéneamente en el aparato.
	El aparato está apoyado en un elemento rígido.	* Asegúrese de que el aparato no se apoya en nada.
Hay fugas de agua en la parte inferior del aparato.	Las conexiones de la manguera de entrada pueden tener fugas.	* Asegúrese de que los coladores y las juntas de goma de las mangueras de entrada de agua son sólidos y están bien ajustados.
	Es posible que el extremo de la manguera de desagüe esté flojo en el tubo de desagüe o en el fregadero.	* Fije firmemente la manguera de desagüe a la tubería de desagüe o al fregadero (consulte las "Instrucciones de instalación, desagüe").
	El desagüe de la casa puede estar obstruido.	* Si las tuberías de desagüe de la casa están obstruidas, llame a un fontanero para que le ayude.
	Es posible que la tapa del filtro de la bomba de desagüe no esté bien colocada.	* Asegúrese de que la tapa del filtro de la bomba está bien cerrada.
	Las conexiones de las mangueras del interior de la lavadora pueden tener fugas.	* Las conexiones internas de las mangueras (por ejemplo, las mangueras del dispensador, el sistema de desagüe) deben ser revisadas por un técnico de servicio.

Resolución de problemas

Problema	Motivo	Solución
El aparato se ha detenido poco después de iniciar el programa.	Es posible que la máquina se haya detenido temporalmente debido a una baja tensión.	* El producto reanudará su funcionamiento cuando la tensión se restablezca a un nivel normal.
El producto descarga directamente el agua que toma.	La manguera de drenaje podría no estar a una altura adecuada.	* Conecte la manguera de drenaje de agua como se describe en el manual de instrucciones.
No se ve agua en el tambor durante el lavado.	Hay agua dentro de la parte invisible del aparato.	* Esto no es un fallo.
La puerta de carga no se puede abrir.	El bloqueo de la tapa se ha activado debido al nivel de agua en el interior del producto.	* Drene el agua ejecutando el programa de bombeo o centrifugado.
	La lavadora puede estar calentando el agua o puede estar en el ciclo de centrifugado.	* Espere a que termine el proceso.
	La puerta de carga puede estar atascada debido a la presión a la que está sometida.	* Agarre el asa y empuje y tire de la puerta de carga para liberarla y abrirla.
	Si no hay energía, la puerta de carga del aparato no se abrirá.	* Para abrir la puerta de carga, abra la tapa del filtro de la bomba y tire hacia abajo del asa de emergencia situada en la parte trasera de dicha tapa. Véase "Sistema de bloqueo de la puerta".

Resolución de problemas

Problema	Motivo	Solución
El lavado tarda más de lo especificado en el manual.(*)	La presión del agua es baja.	* El producto espera hasta tomar una cantidad adecuada de agua para evitar una mala calidad de lavado debido a la disminución de la cantidad de agua. Por lo tanto, el tiempo de lavado se extiende.
	La tensión de alimentación puede ser baja.	* El tiempo de lavado se prolonga para evitar malos resultados de lavado cuando la tensión de alimentación es baja.
	La temperatura de entrada del agua puede ser baja.	* El tiempo necesario para calentar el agua se prolonga en las estaciones frías. Además, el tiempo de lavado puede alargarse para evitar resultados de lavado deficientes.
	Es posible que haya aumentado el número de ciclos de aclarado y/o la cantidad de agua de aclarado.	* El producto aumenta la cantidad de agua de aclarado cuando se necesita un buen aclarado y añade un paso de aclarado adicional si es necesario.
	Es posible que se haya producido un exceso de espuma y que el sistema automático de absorción de espuma se haya activado debido a un exceso de detergente.	* Utilice la cantidad recomendada de detergente.
	Puede haber un desequilibrio de carga en el tambor.	* El sistema de corrección de centrifugado automático podría haberse activado debido a la distribución desequilibrada de la ropa en el tambor.

Resolución de problemas

Problema	Motivo	Solución
El tiempo del programa no tiene cuenta atrás. (En los modelos con pantalla) (*)	El temporizador puede detenerse durante la toma de agua.	* El indicador del temporizador no realiza la cuenta atrás hasta que el producto toma una cantidad adecuada de agua. El producto esperará hasta que haya una cantidad suficiente de agua para evitar malos resultados de lavado por falta de agua. El indicador del temporizador reanudará la cuenta atrás después de esto.
	El temporizador puede detenerse durante el paso de calentamiento.	* El indicador del temporizador no realiza la cuenta atrás hasta que el producto alcanza la temperatura seleccionada.
	El temporizador puede detenerse durante el paso de centrifugado.	* El sistema de detección automática de carga desequilibrada podría activarse debido a la distribución desequilibrada de la ropa en el producto.
El aparato no cambia al paso de centrifugado. (*)	Puede haber una carga desequilibrada en el producto.	* El sistema de detección automática de carga desequilibrada podría activarse debido a la distribución desequilibrada de la ropa en el producto.
	El aparato no centrifuga si el agua no se drena completamente.	* Compruebe el filtro y la manguera de desagüe.
	Es posible que se haya producido un exceso de espuma y que se haya activado el sistema automático de absorción de espuma debido al exceso de detergente.	* Utilice la cantidad de detergente recomendada.
	El ajuste de no centrifugado puede ser ajustado.	* Véase "Selección de la velocidad de centrifugado".
	Drain pump filter or drain itself may be clogged.	* Limpie el filtro de la bomba de vaciado (véase "Instrucciones de mantenimiento del usuario"). Si las tuberías de desagüe de la casa están obstruidas, llame a un fontanero para que le ayude.

Resolución de problemas

Problema	Motivo	Solución
El rendimiento del lavado es deficiente: La ropa se vuelve a girar Gris. (**)	Se ha utilizado una cantidad insuficiente de detergente durante un largo periodo de tiempo.	* Utilice la cantidad de detergente recomendada para la dureza del agua y el tipo de ropa.
	El lavado se ha realizado a bajas temperaturas durante mucho tiempo.	* Seleccione la temperatura adecuada para el tipo de ropa que se va a lavar.
	Se utiliza una cantidad insuficiente de detergente con agua dura.	* El uso de una cantidad insuficiente de detergente con agua dura hace que la suciedad se pegue a la ropa y esto hace que la ropa se vuelva gris con el tiempo. Es difícil eliminar el engrasado una vez que se produce. Utilice la cantidad recomendada de detergente apropiada para la dureza del agua y el tipo de ropa.
	Se ha utilizado una cantidad excesiva de detergente.	* Utilice la cantidad de detergente recomendada para la dureza del agua y el tipo de ropa.
El rendimiento del lavado es deficiente: Las manchas persisten o la ropa no se blanquea. (**)	Se utiliza una cantidad insuficiente de detergente.	* Utilice la cantidad recomendada de detergente apropiada para la dureza del agua y el tipo de ropa.
	Se ha introducido un exceso de ropa.	* No cargue el producto en exceso. Cargue con las cantidades recomendadas en la "Tabla de programas y consumos".
	Se ha seleccionado un programa y una temperatura incorrectos.	* Seleccione el programa y la temperatura adecuados para la ropa que va a lavar.
	Se ha utilizado un tipo de detergente incorrecto.	* Utilice un detergente adecuado para el producto.
	Se ha utilizado una cantidad excesiva de detergente.	* Ponga el detergente en el compartimento correcto. No mezcle el blanqueador con el detergente.

Resolución de problemas

Problema	Motivo	Solución	
El rendimiento del lavado es deficiente: No se han podido eliminar las manchas. La ropa no se ha podido blanquear.	Es posible que se haya seleccionado un ciclo de programa y una temperatura incorrectos.	* Seleccione el ciclo de programa y la temperatura adecuados para la ropa que va a lavar (consulte "Consejos para el lavado" y "Selección del ciclo de programa").	
	Utilizar una cantidad insuficiente de detergente.	* Utilice la cantidad recomendada de detergente HE apropiada para la dureza del agua y el nivel de suciedad de la colada.	
	Utilizar un tipo de detergente incorrecto.	* Utilice detergente líquido para el ciclo de lavado en frío para obtener buenos resultados de lavado. Utilice los detergentes adecuados recomendados para lanas, artículos lavables a mano y delicados.	
	Mezclar diferentes tipos de artículos.	* Ordene la ropa de acuerdo con las etiquetas de cuidado y el manual de usuario (Vea "Consejos para el lavado").	
	Mezclar diferentes tipos de aditivos para la ropa.		* Coloque el detergente en el compartimento correcto del dispensador (Ver "Dispensador de detergente").
			* No mezcle el detergente con el blanqueador o el suavizante.
Puede que se haya cargado demasiada ropa en la lavadora.		* No cargue la lavadora en exceso.	

Resolución de problemas

Problema	Motivo	Solución
Quedan restos de detergente en la ropa.	Es posible que se haya cargado demasiada ropa en la lavadora.	* No cargue la lavadora en exceso.
	Es posible que se haya seleccionado un ciclo de programa y una temperatura incorrectos.	* Seleccione el ciclo de programa y la temperatura adecuados para la ropa que va a lavar (consulte "Consejos para el lavado" y "Selección del ciclo de programa").
	El uso de detergentes en polvo o granulados en el lavado con agua fría puede dejar residuos en la carga de lavado.	* Utilice un detergente líquido cuando lave con agua fría. Utilice los detergentes adecuados recomendados para lanas, artículos lavables a mano y delicados.
El rendimiento del lavado es deficiente: Aparecen manchas aceitosas en la ropa.	Es posible que las acumulaciones de aceite de los ciclos de lavado anteriores en el tambor se hayan adherido a la ropa.	* La lavadora debe funcionar vacía en el ciclo "Saneamiento de la bañera" con detergente.
	El detergente puede haberse colocado en el compartimento equivocado; el detergente puede estar mezclado con el suavizante.	* El suavizante no debe entrar en contacto con el detergente cuando se añade.
El rendimiento del lavado es deficiente: La ropa huele mal. (**)	Se han formado olores y capas de bacterias en el tambor como resultado de un lavado continuo a bajas temperaturas y/o en programas cortos.	* Deje el cajón del detergente así como la puerta de carga del producto entreabiertos después de cada lavado. De este modo, no puede desarrollarse en la máquina un entorno húmedo favorable para las bacterias.

Resolución de problemas

Problema	Motivo	Solución
El color de la ropa se desvanece. (**)	Se ha introducido un exceso de ropa.	* No cargue el producto en exceso.
	El detergente en uso está húmedo.	* Mantenga los detergentes cerrados en un ambiente libre de humedad y no los exponga a temperaturas excesivas.
	Se ha expuesto la ropa a lejía líquida sin diluir.	* No vierta lejía líquida sin diluir sobre la ropa. Vierta siempre en el compartimento de la lejía del dispensador antes de comenzar el ciclo de lavado .
		* No llene en exceso el compartimento de la lejía. Llene hasta la línea máxima como máximo.
	Se selecciona una temperatura más alta.	* Seleccione el programa y la temperatura adecuados según el tipo y el grado de suciedad de la ropa.
El rendimiento del aclarado es deficiente.	Puede que se omitan centrifugados intermedios.	* Puede haber un desequilibrio de ropa en la máquina. La ropa en el tambor puede estar demasiado enredada. La colada debe ser reordenada y centrifugada de nuevo. No se realiza el centrifugado cuando la ropa no está distribuida uniformemente en el tambor para evitar cualquier daño al aparato y a su entorno.
	La cantidad y las condiciones de almacenamiento del detergente utilizado podrían no ser las adecuadas.	* Guarde los detergentes en un lugar fresco y seco. No los mantenga bajo altas temperaturas.
	No usar detergente HE	* Utilice detergente HE.
	Utilizar una cantidad excesiva de detergente	* Reduzca la cantidad de detergente.
	La manguera de desagüe puede estar doblada.	* Compruebe la manguera de desagüe y enderézela si es necesario.
	Drain pump filter or drain itself may be clogged.	* Limpie el filtro de la bomba de vaciado (véase "Instrucciones de mantenimiento del usuario"). Si las tuberías de desagüe de la casa están obstruidas, llame a un fontanero para que le ayude.

Resolución de problemas

Problema	Motivo	Solución
La ropa se ha vuelto rígida después del lavado. (**)	Se utiliza una cantidad insuficiente de detergente.	* El uso de una cantidad insuficiente de detergente para la dureza del agua puede hacer que la ropa se endurezca con el tiempo. Utilice la cantidad adecuada de detergente según la dureza del agua.
	El detergente se ha colocado en el compartimento equivocado.	* Si se pone detergente en el compartimento de prelavado cuando no se ha seleccionado el ciclo de prelavado, el producto puede tomar este detergente durante el paso de enjuague o ablandamiento. Ponga el detergente en el compartimento correcto.
	El detergente puede estar mezclado con el suavizante.	* No mezcle el suavizante con el detergente. Lavar y limpiar el dispensador con agua caliente.
La ropa no huele como el suavizante. (**)	El detergente se ha colocado en el compartimento equivocado.	* Si se pone detergente en el compartimento de prelavado cuando no se ha seleccionado el ciclo de prelavado, el producto puede tomar este detergente durante el paso de enjuague o ablandamiento. Lavar y limpiar el dispensador con agua caliente. Ponga el detergente en el compartimento correcto.
	El detergente puede estar mezclado con el suavizante.	* No mezcle el suavizante con el detergente. Lavar y limpiar el dispensador con agua caliente.
	Es posible que el suavizante se haya liberado antes de tiempo.	* Puede que haya añadido demasiado suavizante más allá de la línea de llenado máximo. * El dispensador de detergente puede ser problemático. El agua puede ser sifonada (arrastrando el ablandador hacia la lavadora antes de tiempo) durante los ciclos de llenado o aclarado. * Puede haber problemas con las válvulas de entrada de agua.

Resolución de problemas

Problema	Motivo	Solución
Hay restos de detergente en el cajón del detergente. (**)	El detergente se coloca en un cajón húmedo.	* Seque el cajón del detergente antes de ponerlo.
	El detergente se ha humedecido.	* Mantenga los detergentes cerrados en un ambiente libre de humedad y no los exponga a temperaturas excesivas.
	La presión del agua es baja.	* Compruebe la presión del agua.
	El detergente del compartimento de lavado principal se ha mojado al introducir el agua de prelavado. Los orificios del compartimento del detergente están bloqueados.	* Compruebe los orificios y límpielos si están obstruidos.
	Hay un problema con las válvulas del cajón del detergente.	* Llame al servicio técnico autorizado.
	El detergente puede estar mezclado con el suavizante.	* No mezcle el suavizante con el detergente. Lavar y limpiar el dispensador con agua caliente.
	No se realiza la limpieza regular del tambor.	* Limpie el tambor regularmente. Para este procedimiento, consulte "Limpieza de la puerta de carga y del tambor".
Se forma demasiada espuma en el interior del aparato. (**)	No usar detergente HE	* Utilice detergente HE.
	Se ha utilizado una cantidad excesiva de detergente.	* Utilice sólo una cantidad suficiente de detergente.
	El detergente se ha almacenado en condiciones inadecuadas.	* Guarde el detergente en un lugar cerrado y seco. No almacenar en lugares excesivamente calientes.
	Algunas prendas de malla, como el tul, pueden provocar demasiada espuma debido a su textura.	* Utilice cantidades menores de detergente para este tipo de artículos.
	El detergente se ha colocado en el compartimento equivocado.	* Ponga el detergente en el compartimento correcto.
	El suavizante es tomado tempranamente por el aparato.	* Puede haber un problema en las válvulas o en el dispensador de detergente. Llame al servicio técnico autorizado.

Resolución de problemas

Problema	Motivo	Solución
<p>La espuma se desborda del cajón del detergente / La lavadora está completamente llena de espuma.</p>	<p>No se utiliza detergente HE / Se utiliza una cantidad excesiva de detergente</p>	<p>* Pulse el botón "Inicio/Pausa/Cancelación". Mezcle 2 tazas de agua con 1-2 cucharadas de suavizante y viértalo en el dispensador de detergente. Vuelva a pulsar el botón "Inicio/Pausa/Cancelación". Utilice la cantidad adecuada de detergente HE la próxima vez que utilice la lavadora.</p> <p>* Utilice detergente adecuado para los programas y cargas máximas indicadas en la "Tabla de programas y consumos". Cuando utilice productos químicos adicionales (quitamanchas, blanqueadores, etc.), reduzca la cantidad de detergente.</p>
<p>La carga sigue siendo jabonosa / La lavadora está llena de espuma al final del programa.</p>	<p>No se utiliza detergente HE / Se utiliza una cantidad excesiva de detergente</p>	<p>* No descargue la lavadora. Ponga en marcha un ciclo de lavado rápido (por ejemplo, Delicados, Lana) sin detergente. Añada 1-2 cucharadas de suavizante en el compartimento de lavado principal del dispensador de detergente durante la toma de agua. Utilice la cantidad adecuada de detergente HE la próxima vez que utilice la lavadora.</p>

Resolución de problemas

Problema	Motivo	Solución
La ropa permanece húmeda al final del programa. (*)	Es posible que se haya producido un exceso de espuma y que se haya activado el sistema automático de absorción de espuma debido al exceso de detergente.	* Utilice la cantidad recomendada de detergente.
	Detección de desequilibrio debido a una pequeña cantidad de ropa dentro del tambor y/o una distribución desigual de la carga.	* Añada más ropa (por ejemplo, algunas toallas adicionales) al tambor e inicie un ciclo de "Centrifugado" o "Centrifugado y escurrido".
	Resultados de centrifugado deficientes debido a que no se utiliza detergente HE / se utiliza una cantidad excesiva de detergente	* Utilice la cantidad adecuada de detergente HE.
La lavadora se llena de agua cuando se cancela un proceso.	Puede haber agua caliente dentro de la lavadora.	* Por razones de seguridad, el agua debe entrar y salir un par de veces.
La función de retardo de tiempo no funciona.	Es posible que la puerta no esté bien cerrada.	* Cierre la puerta de carga.
La puerta no se bloquea/el led de la puerta permanece apagado.	La puerta no está bien cerrada/la bisagra de la puerta no está alineada con el interruptor de bloqueo.	* Compruebe si hay un exceso de ropa evitando que la puerta esté cerrada. Empuje y/o cierre firmemente la puerta de carga hasta que quede bien cerrada.
La ropa se enreda demasiado en el tambor durante el lavado.	Es posible que se haya cargado demasiada ropa en la lavadora.	* No cargue la lavadora en exceso.
	Lavar muchas prendas del mismo tipo o tamaño juntas.	* Cargue el tambor de lavado con prendas de diferentes tamaños.

Resolución de problemas

Problema	Motivo	Solución
La carga está arrugada.	Retraso en la descarga de la lavadora.	* Descargue la lavadora en cuanto termine el ciclo de lavado.
	Es posible que se haya seleccionado un ciclo de programa incorrecto.	* Seleccione el ciclo de programa adecuado para la ropa que va a lavar (Vea "Consejos para el lavado" y "Selección del ciclo de programa").
	Es posible que se haya cargado demasiada ropa en la lavadora.	* No cargue la lavadora en exceso.
La lavadora sí funciona. No se muestra nada en la pantalla.	Es posible que el enchufe no esté conectado a la toma de corriente.	* Compruebe el enchufe.
	Es posible que se haya fundido el fusible.	* Compruebe el fusible/disyuntor.
	Es posible que se corte la corriente.	* Compruebe la alimentación eléctrica.

(*) El producto no pasa a la fase de centrifugado cuando la ropa no está distribuida uniformemente en el tambor para evitar cualquier daño al producto y a su entorno. La colada debe ser reordenada y centrifugada de nuevo.

(**) No se realiza una limpieza regular del tambor. Limpie el tambor regularmente. Ver "Limpieza de la puerta de carga y del tambor"



PRECAUCIÓN

- Si no puede eliminar el problema a pesar de seguir las instrucciones de esta sección, consulte a su distribuidor o al servicio técnico autorizado. Nunca intente reparar usted mismo un aparato que no funciona.



WARNING

- Check the HomeWhiz section for the relevant troubleshooting information.

9 DECLARACIÓN DE GARANTÍA PARA LAS BEKO LAVADORAS DE ROPA

Las garantías proporcionadas por Beko en estas declaraciones sólo se aplican a las lavadoras Beko vendidas al comprador o propietario original en los Estados Unidos y Canadá. La garantía no es transferible. Para obtener el servicio de garantía, póngase en contacto con nuestro distribuidor más cercano según la lista por estado. Necesitará el número de modelo de su lavadora, el número de serie, el nombre y la dirección del vendedor, el lugar donde la compró y la fecha de compra / instalación. Esta garantía le otorga derechos legales específicos, y también puede tener otros derechos que varían de un estado a otro.

2 años* de garantía limitada a partir de la fecha de la primera instalación (con una prueba de compra válida), Beko reparará o sustituirá sin coste alguno para el consumidor cualquier pieza defectuosa de la lavadora si se utiliza en condiciones domésticas normales (la garantía queda anulada si el producto se utiliza con fines comerciales, por ejemplo, en un bed + breakfast, una residencia de ancianos, etc.). El servicio debe ser realizado por un servicio técnico autorizado de Beko. (Los defectos cosméticos deben ser reportados dentro de los 10 días hábiles desde la instalación)

5 años * ++ de garantía limitada a partir de la fecha de la primera instalación (sólo piezas 2-5 años) Beko reparará o sustituirá las placas de circuitos o el tambor de la lavadora (excluyendo cualquier accesorio de plástico) sin coste alguno para el consumidor si los defectos de los materiales o la mano de obra han causado el daño o el fallo de estos componentes. La lavadora debe haber sido utilizada en condiciones domésticas normales y no comerciales (los gastos de mano de obra son responsabilidad del consumidor)

Garantía limitada de por vida a partir de la fecha de la primera instalación * ++ (sólo piezas) Beko reparará o sustituirá al propietario original el tambor de acero inoxidable si se oxida en condiciones normales de uso doméstico y de agua (sin exceso de cloro). Beko también puede, a su elección, sustituir la lavadora completa por un modelo igual y/o equivalente con igual o mejor funcionalidad si el modelo original ya no está disponible. (Los gastos de mano de obra, retirada e instalación corren a cargo del consumidor).

Renuncia a las garantías y exclusiones:

La garantía no cubre los costes de servicio por parte de un agente de servicio autorizado para corregir problemas de instalación, eléctricos y de fontanería o la instrucción educativa sobre el uso de la lavadora. La garantía tampoco cubre los defectos o daños causados por un acto de Dios (como tormentas, inundaciones, incendios, deslizamientos de tierra, etc.), los daños causados por el uso de la lavadora para fines distintos de aquellos para los que fue diseñada, el mal uso, el abuso, el accidente, la alteración, la instalación incorrecta, el mantenimiento, los gastos de viaje, las llamadas de servicio fuera de las horas normales de servicio, el trabajo de servicio no autorizado o el trabajo.

Este producto está totalmente probado y pasó por inspecciones oficiales de garantía de calidad antes de salir del lugar de fabricación original. Los términos de la garantía de este electrodoméstico Beko no son válidos si el producto es alterado, manipulado, modificado, si se montan piezas adicionales, si se arregla y se vuelve a embalar por un distribuidor autorizado, un servicio técnico, un minorista de terceros, un revendedor o por cualquier otra persona(s) no autorizada(s)"

EN LA MEDIDA PERMITIDA POR LA LEY, ESTA GARANTÍA SUSTITUYE A TODAS LAS DEMÁS GARANTÍAS EXPRESAS E IMPLÍCITAS, INCLUIDAS LAS GARANTÍAS IMPLÍCITAS DE COMERCIABILIDAD E IDONEIDAD PARA UN FIN DETERMINADO. BEKO NO ASUME NINGUNA RESPONSABILIDAD POR LA CALIDAD DE ESTE PRODUCTO, SALVO QUE SE INDIQUE LO CONTRARIO EN ESTA DECLARACIÓN DE GARANTÍA. BEKO NO ASUME NINGUNA RESPONSABILIDAD DE QUE EL PRODUCTO SEA APTO PARA CUALQUIER PROPÓSITO PARTICULAR PARA EL QUE USTED PUEDA ESTAR COMPRANDO ESTE PRODUCTO, SALVO QUE SE INDIQUE LO CONTRARIO EN ESTA DECLARACIÓN DE GARANTÍA.

Beko no asume ninguna responsabilidad por daños incidentales o consecuentes. Dichos daños incluyen, entre otros, la pérdida de beneficios, la pérdida de ahorros o ingresos, la pérdida de uso de la lavadora o de cualquier equipo asociado, el coste de capital, el coste de cualquier equipo, instalación o servicio de sustitución, el tiempo de inactividad, las reclamaciones de terceros y los daños materiales. Algunos estados no permiten la exclusión o limitación de los daños incidentales o consecuentes, por lo que las limitaciones o exclusiones anteriores pueden no aplicarse en su caso.

* La fecha de instalación se refiere a la fecha de compra o a los 5 días hábiles posteriores a la entrega del producto en el domicilio, lo que sea posterior.

++Las piezas sustituidas asumirán la identidad de Las piezas originales + su garantía original.

No hay otras garantías. Esta declaración de garantía es la garantía completa y exclusiva del fabricante. Ningún empleado de Beko ni ninguna otra parte está autorizada a ofrecer ninguna garantía adicional a las que se ofrecen en esta Declaración de Garantía.

10 CÓMO OBTENER ASISTENCIA

Contacte con su distribuidor autorizado Beko, o llame a nuestro teléfono de asistencia al cliente gratuito 1-888-352 BEKO (2356) para obtener la dirección de un servicio técnico Beko autorizado o póngase en contacto mediante la web: <http://www.beko.us> . También puede buscar en el sitio web una lista de distribuidores autorizados en la sección “Dónde comprar” para obtener más referencias.

