

Lavadora

Manual del usuario

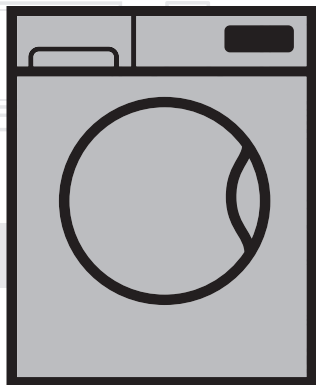

WTE10744XBOW

ES

Número del documento= 2820527200_ES/26-11-18.(8:58)

beko

Estimado Cliente,

Por favor, ¡lea este manual de instrucciones de antemano!

Gracias por escoger un producto Beko. Esperamos que obtenga los mejores resultados de la máquina, que ha sido fabricada con tecnología de vanguardia de alta calidad. Por lo tanto, por favor, lea con atención este manual de instrucciones en su totalidad y todos los documentos adjuntos antes de utilizar el aparato guárdelos como referencia para usos futuros.

Si traspasa el producto a otra persona, dele también este manual de usuario.

Siga todas las advertencias e información en este manual de instrucciones.

Puede consultar el manual de usuario en www.beko.com.ar

Explicación de los símbolos



¡PELIGRO!

- Un peligro con un nivel de riesgo **alto** que, de no evitarse, puede causar la muerte o heridas graves.
-
-



¡ADVERTENCIA!

- Un peligro con un nivel de riesgo **medio** que, de no evitarse, puede causar la muerte o heridas graves.
-
-



¡PRECAUCIÓN!

- Un peligro con un nivel de riesgo **bajo** que, de no evitarse, puede causar la muerte o heridas graves.
-
-



NOTA

Información importante o consejos útiles acerca de su uso.



Este producto ha sido fabricado con la tecnología más avanzada mediante métodos que respetan el medio ambiente.

ÍNDICE

1.Instrucciones generales de seguridad	5
1.1 Seguridad infantil	5
1.2 Seguridad eléctrica	6
1.3 Seguridad eléctrica.....	6
1.4 Seguridad de superficie caliente	7
1.5 Otros	7
2 Instrucciones para el cuidado del medio ambiente	8
2.1 Conformidad con la directiva RAEE	8
2.2 Eliminación del aparato al final de su vida útil.....	8
2.3 Información de embalaje.....	8
2.4 Qué puede hacer para ahorrar energía.....	9
3 Uso previsto	9
4 Lavadora-secadora	10
4.1 Información general	10
4.2 Contenido del paquete.....	11
4.3 Panel de control	12
4.4 Captura de pantalla	13
5.Especificaciones técnicas	14
6. Instalación	15
6.1 Ubicación adecuada para la instalación	15
6.2 Retirada de los refuerzos de embalaje.....	16
6.3- Retirada de los pernos de seguridad para el transporte.....	16
6.4 Conexión del suministro de agua	17
6.5 Conexión de la manguera de desagüe al desagüe	18
6.6 Ajuste de los pies.....	19
6.7 Conexión eléctrica.....	20
7. Primer uso	21
7.1 Limpieza del tambor.....	21
8. Preparar para lavar	22
8.1 Clasificación de las prendas.....	22
8.2 Preparación de las prendas para el lavado	23
8.3 Carga y retirada de la colada	23
8.4 Uso del detergente	23
8.4.1 Compartimento del detergente	23
8.4.2 Detergente, suavizante y otros agentes de limpieza	24
8.4.3 Selección del detergente.....	24
8.4.4 Ajuste de la cantidad de detergente	25
8.4.5 Uso de detergentes líquidos o en gel.....	25
8.4.6 Si el producto está equipado con una parte de detergente líquido	25
8.4.7 Uso de detergentes en tableta, en cápsula o líquidos	26

8.4.8	Uso de suavizantes.....	26
8.4.9	Uso de almidón de lavandería	26
8.4.10	Uso de un producto antical	26
8.4.11	Uso de lejía	26
9.	Programas y funciones auxiliares	27
9.1	Selección de programas.....	27
9.2	Programas de lavado.....	28
9.3	Tabla de programas.....	34
9.4	Selección de funciones auxiliares	36
9.4.1	Funciones auxiliares	37
9.4.2	"Funciones y programas seleccionados pulsando los botones de función durante 3 segundos"	37
10.	Ajuste de programas	40
10.1	Selección de temperatura	40
10.2	Selección de la velocidad de centrifugado.....	40
10.3	Función Lavado rápido (express)	41
10.4	Inicio del programa	42
10.5	Programas de lavado	42
10.6	Fin del programa	43
11.	Opciones de programa	44
11.1	Ajuste de la hora de finalización	44
11.1.1	Cancelar el ajuste de la hora de finalización	45
11.2	Paso de la lavadora al modo en espera y adición de prendas	45
11.3	Cancelación del programa	46
12.	Funciones adicionales	47
12.1	Activar y desactivar la señal acústica.....	47
12.2	Bloqueo de la puerta de carga	47
12.2.1	Apertura de la puerta de carga en caso de corte del suministro eléctrico:.....	48
12.3	Iluminación del tambor	48
13.	Mantenimiento y limpieza	49
13.1	Limpieza del depósito de detergente	49
13.2	Limpieza de la puerta de carga.....	49
13.3	Limpieza del cuerpo y el panel de control.....	50
13.4	Limpieza de los filtros de la toma de agua	50
13.5	Limpie el filtro de la bomba.	51
13.5.1	Limpieza de los filtros sucios.....	51
14.	Resolución de problemas	53

1. Instrucciones generales de seguridad

1.1 Seguridad infantil



¡ADVERTENCIA!

- Los niños menores de **3** años deben permanecer alejados de la máquina excepto si están continuamente vigilados.
- Los niños mayores de **8** años y las personas sin experiencia o con discapacidad física, sensorial o mental pueden utilizar este aparato, siempre y cuando sean supervisados o adiestrados acerca de su uso seguro y de los peligros asociados.
- Los niños menores de **8** años deben permanecer alejados de la máquina excepto si están continuamente vigilados.
- No permita que los niños lleven a cabo tareas de limpieza y mantenimiento de este aparato sin la debida supervisión.
- Los aparatos eléctricos son peligrosos para los niños.
- Use la función de bloqueo para niños para evitar que los niños manipulen el aparato.
- No olvide cerrar la puerta de carga al abandonar la estancia en donde esté instalado el aparato.
- Los materiales de embalaje son peligrosos para los niños.

1.2 Seguridad eléctrica



¡ADVERTENCIA!

- Desenchufe el aparato cuando no lo utilice.
- Deje siempre los procedimientos de instalación y reparación en manos del servicio técnico autorizado.
- No intente abrir a la fuerza la puerta de carga si está bloqueada. La puerta se abrirá inmediatamente una vez finalizado el ciclo de lavado. Si la puerta no se abre, adopte las medidas facilitadas en la sección de resolución de problemas "No se puede abrir la puerta de carga.". Si fuerza la apertura de la puerta de carga, puede que dañe el mecanismo.
- Jamás abra la puerta de carga ni quite el filtro mientras haya agua en el tambor. De lo contrario, correrá el riesgo de sufrir una inundación y de quemarse con el agua caliente.
- Las mangueras de toma y evacuación de agua deben estar firmemente acopladas y libres de daños.

1.3 Seguridad eléctrica



¡PELIGRO!

- No utilice aparatos defectuosos hasta que no sean reparados por el servicio técnico autorizado.
- No intente alcanzar las piezas interiores del aparato que no sean las indicadas en las instrucciones de mantenimiento.
- ¡Jamás lave el aparato rociándolo con agua!
- ¡Nunca toque el cable de alimentación con las manos húmedas!

1.4 Seguridad de superficie caliente



¡ADVERTENCIA!

- El cristal de la puerta de carga se calienta demasiado en los lavados a alta temperatura. Por lo tanto, no deje que los niños toquen el cristal mientras haya un lavado en marcha.



1.5 Otros



- No use productos químicos combustibles, inflamables o similares para fines de limpieza o similares.
- No pise ni se ponga de pie encima de la lavadora.
- No coloque objetos pesados encima del aparato.
- Si va a colocar una secadora encima de la lavadora, sujétela con aparatos de conexión adecuados que puede obtener del servicio técnico autorizado.
- Desenchufe la lavadora, cierre el grifo y contacte con el servicio técnico autorizado sin manipular el producto si éste ha sido dañado.
- Mantenga a las mascotas lejos de la lavadora.

2 Instrucciones para el cuidado del medio ambiente

2.1 Conformidad con la directiva RAEE

Este aparato no contiene materiales dañinos ni prohibidos descritos en la «Regulación sobre el Control de Residuos de Aparatos Eléctricos y Electrónicos» publicado por T.R. Ministerio de Medio Ambiente y Urbanismo. Cumple con la directiva RAEE.

2.2 Eliminación del aparato al final de su vida útil



Este aparato se ha fabricado con piezas y materiales de alta calidad que pueden reutilizarse y son aptos para el reciclado. Por lo tanto, no se deshaga del aparato arrojándolo a la basura al final de su vida útil.

Llévelo a un punto de recogida para proceder a reciclar sus componentes eléctricos y electrónicos. Solicite a las autoridades locales la dirección del punto de recogida más próximo. Ayude a proteger el medio ambiente y los recursos naturales reciclando los productos usados.

En aras de la seguridad de los niños, corte el cable de alimentación e inutilice el mecanismo de bloqueo de la puerta de carga antes de deshacerse del aparato.

Cumplimiento con la Directiva RoHS:

El producto que ha adquirido cumple con la Directiva europea RoHS (2011/65/EU). No contiene materiales nocivos y prohibidos especificados en la Directiva.

2.3 Información de embalaje

Los materiales de embalaje de su lavadora se han fabricado con materiales reciclables, en conformidad con las normativas nacionales sobre el medio ambiente. No se deshaga de ellos arrojándolos a la basura junto con sus residuos domésticos o de otro tipo. Llévelos a uno de los puntos de reciclaje designado por las autoridades locales.

2.4 Qué puede hacer para ahorrar energía



¡PRECAUCIÓN!

- Aténgase a la información de la tabla de programas y consumos.
 - Si la lavadora está cargada en exceso, la eficacia de lavado se reducirá.
 - Además, podrían aparecer además vibraciones y ruidos.

La siguiente información le ayudará a utilizar su lavadora de forma eficiente y respetuosa con el medio ambiente.

- a) Utilice la lavadora siempre a la máxima capacidad de carga permitida por el programa seleccionado, pero sin sobrecargarla. Ver la tabla de «Programas y consumos»
- b) Aténgase a las temperaturas recomendadas en la tabla de programas y consumos.
- c) Lave las prendas con poca suciedad a temperaturas bajas.
- d) Use los programas más cortos para coladas de poco volumen y prendas con poca suciedad.
- e) No utilice prelavado ni temperaturas altas para prendas que no estén muy sucias ni presenten manchas resistentes.
- f) Si va a secar su colada en una secadora, seleccione durante el proceso de lavado la velocidad de centrifugado más alta de las recomendadas.
- g) No utilice una cantidad de detergente superior a la cantidad recomendada en el envase.

3 Uso previsto

- a) Este aparato ha sido diseñado para uso doméstico.
- b) No es adecuado para un uso comercial y no debe dársele otros usos distintos del uso previsto.
- c) Es apto para tejidos que pueden lavarse en lavadoras.
- d) El fabricante declina toda responsabilidad derivada de un uso o transporte incorrectos.
- e) La vida útil de su lavadora es de 10 años. Durante este periodo estarán disponibles los recambios originales necesarios para que el aparato funcione adecuadamente.
- f) No lave alfombras, alfombrillas u objetos similares en la lavadora. Podría dañar la máquina de forma irreversible.

4 Lavadora-secadora

4.1 Información general

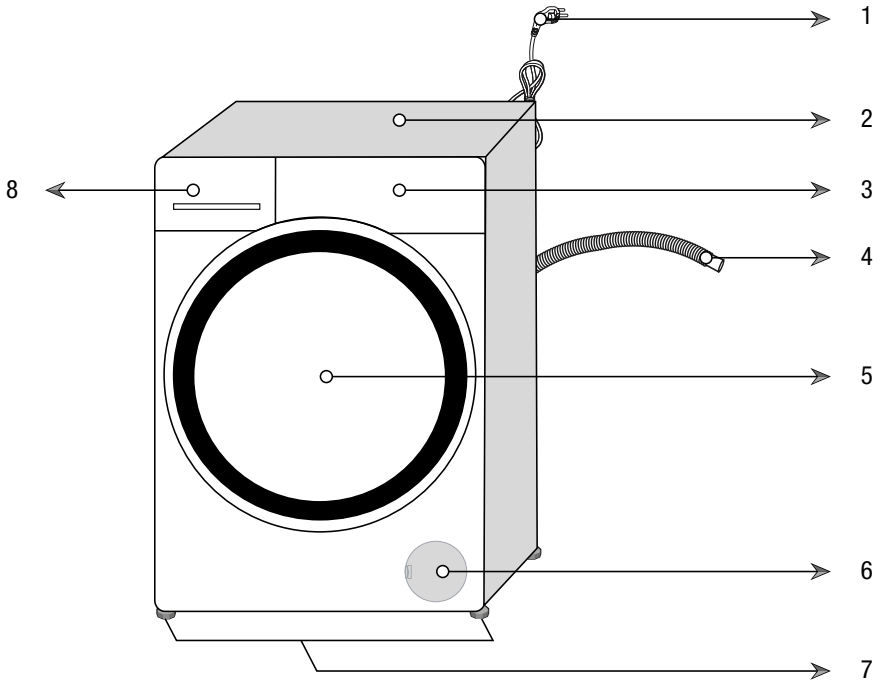

- 1- Cable de alimentación
- 2- Panel superior
- 3- Panel de control
- 4- Manguera de desagüe
- 5 - Puerta de carga
- 6- Tapa del filtro
- 7- Patas ajustables
- 8- Depósito de detergente

4.2 Contenido del paquete



Cable de alimentación



Manguera de desagüe

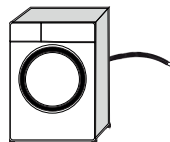

Pernos de seguridad para el transporte

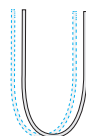

Manguera de entrada de agua

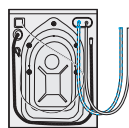

Contenedor de detergente líquido



Manual del usuario



Grupo de tapones de plástico



NOTA

- Las ilustraciones de este manual son esquemáticas y podrían no corresponderse exactamente con su aparato.

4.3 Panel de control

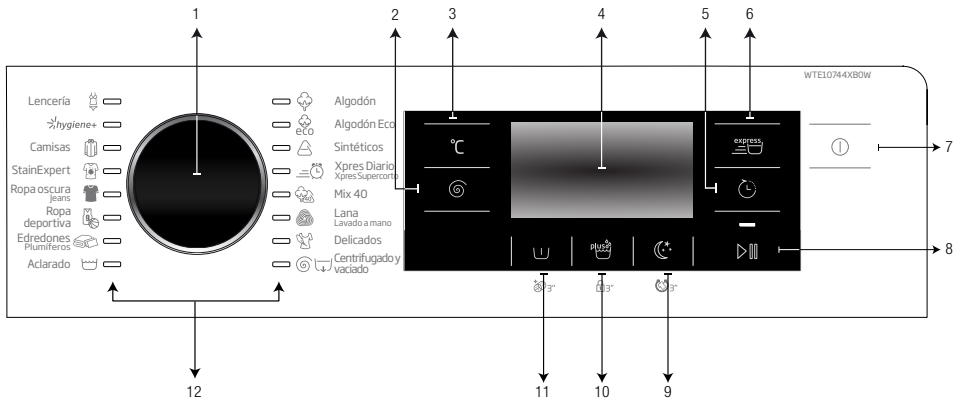

- 1 - Selector de programas
- 2 - Botón de ajuste del grado de secado
- 3 - Botón de ajuste del grado de secado
- 4 - Pantalla
- 5 - Botón de ajuste de la hora de finalización
- 6 - Botón de ajuste del lavado rápido
- 7 - Botón de encendido/apagado
- 8 - Pulse el botón de Inicio/Pausa
- 9 - Botón de función auxiliar 1
- 10 - Botón de función auxiliar 2
- 11 - Botón de función auxiliar 3
- 12 - Luces de selección de programas

4.4 Captura de pantalla

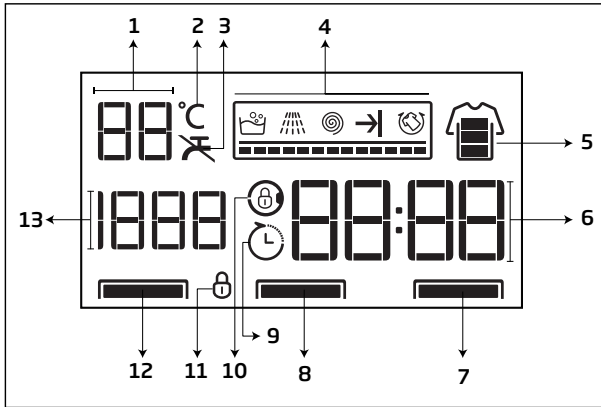

- 1 - Indicador de temperatura
- 2 - Símbolo de temperatura
- 3 - Símbolo de falta de agua
- 4 - Indicador de seguimiento de programa
- 5 - Indicador de lavado rápido
- 6 - Línea de información de duración
- 7 - Luz de funciones auxiliares 1
- 8 - Luz de funciones auxiliares 2
- 9 - Símbolo de inicio demorado
- 10 - Símbolo de puerta de carga ocupada
- 11 - Bloqueo infantil activado
- 12 - Luz de funciones auxiliares 3
- 13 - Selección de la velocidad de centrifugado

5. Especificaciones técnicas

Cumple con la Regulación de la Comisión Europea No 1061/2010	
Nombre o marca comercial del proveedor	Beko
Nombre del modelo	WTE10744XB0W
Capacidad nominal (kg)	10,5
Clase de eficiencia energética / Escala de A+++ (máxima eficiencia) a D (mínima eficiencia)	A+++
Consumo energético anual (kWh) ⁽¹⁾	248
Consumo energético del programa estándar de algodón a 60°C en carga completa (kWh)	1,250
Consumo energético del programa estándar de algodón a 60°C en carga parcial (kWh)	1,000
Consumo energético del programa estándar de algodón a 40°C en carga parcial (kWh)	1,000
Consumo de potencia en 'modo off' (W)	0,500
Consumo de potencia en 'stand by' (W)	0,700
Consumo de agua anual (l) ⁽²⁾	11439
Clase de eficiencia en el centrifugado / Escala de A (máxima eficiencia) a G (mínima eficiencia)	B
Velocidad de giro máxima (rpm)	1400
Contenido de humedad restante (%)	53
Programa de algodón estándar ⁽³⁾	Algodón Eco a 60°C y 40°C
Duración del programa de algodón estándar a 60°C en carga completa (min.)	250
Duración del programa de algodón estándar a 60°C en carga parcial (min.)	220
Duración del programa de algodón estándar a 40°C en carga parcial (min.)	220
Duración del modo sin apagar (min)	N/A
Emisiones acústicas transmitidas por el aire durante el lavado/centrifugado (dB)	56/78
Incorporado	Non
Altura (cm)	84
Anchura (cm)	60
Profundidad (cm)	64
Peso neto (±4 kg)	77
Toma de agua única / Toma de agua doble	• / -
• Disponible	
Entrada eléctrica (V/Hz)	230 V / 50Hz
Corriente total (A)	10
Potencia total (W)	2200
Código modelo principal	9814
⁽¹⁾ Consumo energético de 220 ciclos de lavado estándar en programas de algodón a 60°C y 40°C en carga completa y parcial, y consumo de los modos de baja potencia. El consumo energético real dependerá de cómo se utilice el electrodoméstico.	
⁽²⁾ Consumo de agua de 220 ciclos de lavado estándar en programas de algodón a 60°C y 40°C en carga completa y parcial. El consumo de agua real dependerá de cómo se utilice el electrodoméstico.	
⁽³⁾ El "programa para algodón estándar a 60°C" y el "programa para algodón estándar a 40°C" son los programas de lavado estándar a los que se refiere la información de la etiqueta y la ficha. Estos programas son apropiados para limpiar una colada con una suciedad normal y son los más apropiados en términos de combinación de consumo energético y de agua.	
Las especificaciones técnicas pueden cambiar sin previo aviso para mejorar la calidad del aparato.	

6. Instalación

6.1 Ubicación adecuada para la instalación



¡ADVERTENCIA!

- Los aparatos dañados pueden causar riesgos para su seguridad.
 - Antes de proceder a la instalación, compruebe visualmente si la lavadora presenta algún defecto.
 - En caso afirmativo, no la instale.



¡PRECAUCIÓN!

- No coloque la lavadora en un suelo sin capacidad suficiente para soportar su peso.
 - De lo contrario, el producto o el suelo podrían dañarse.
 - El peso total de la lavadora y la secadora -totalmente cargada- cuando estén una encima de la otra- es de 180 kilogramos aproximadamente.
- No instale la lavadora en lugares en los que haya riesgo de congelación.
 - De lo contrario, la lavadora sufrirá daños y habrá riesgo de inundación en su hogar.



NOTA

- La preparación del lugar de instalación, así como de los puntos de conexión a las redes eléctrica, de agua y de desagüe son responsabilidad del cliente. Consulte al agente de servicio autorizado más cercano después de haber finalizado los preparativos.
- Asegúrese de que ni las mangueras de toma de agua y de desagüe ni el cable eléctrico se doblen, pincen o retuerzan al colocar la lavadora en su lugar tras los procedimientos de instalación o limpieza.
- El fabricante no se hará responsable de los posibles daños derivados de la realización de dichos procedimientos por parte de personas no autorizadas.

- a) Coloque el producto sobre una superficie rígida, plana y nivelada.
- b) Nunca coloque el aparato sobre suelos enmoquetados.
- c) No apoye la lavadora en los muebles; deje una distancia entre ellos.
- d) No coloque la lavadora sobre ninguna plataforma.

6.2 Retirada de los refuerzos de embalaje



¡PRECAUCIÓN!

- Pida ayuda a alguien para llevar a cabo este procedimiento.
 - Existe el riesgo de sufrir heridas.



Para retirar los refuerzos de embalaje,

- a) Incline la lavadora hacia atrás.
- b) Retire los refuerzos de embalaje tirando de la cinta.

6.3- Retirada de los pernos de seguridad para el transporte



¡PRECAUCIÓN!

- ¡Retire los pernos de seguridad para el transporte antes de utilizar la lavadora!
 - De lo contrario, se dañará la lavadora.

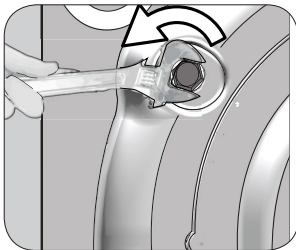

- a) Afloje todos los pernos de seguridad con una llave adecuada hasta que giren por si solos.

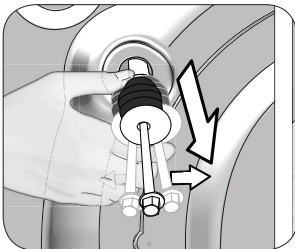

- b) retire los pernos de seguridad para transporte haciéndolos girar con suavidad.

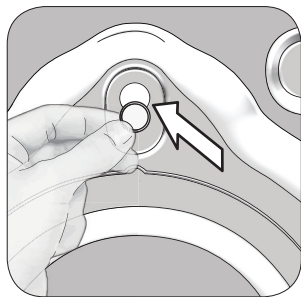

c) Después de retirar los pernos, cierre los orificios con los enchufes incluidos en la bolsa del manual de usuario.



NOTA

- Guarde los pernos de seguridad para el transporte en un sitio seguro para volver a usarlos en el futuro cuando deba transportar de nuevo la lavadora.
- Antes de mover la lavadora, coloque los pernos de seguridad para el transporte en el orden inverso al de su desmontaje.

6.4 Conexión del suministro de agua



¡PRECAUCIÓN!

- La presión de agua requerida para el funcionamiento de la lavadora es de entre 1 y 10 bares (0,1 a 1 MPa). (El grifo totalmente abierto debe suministrar un flujo de 10 a 80 litros de agua por minuto.)
 - Instale una válvula reductora de la presión si la presión del agua fuese mayor.
- No utilice mangueras de agua viejas o usadas en su nueva lavadora.
 - Esto podría ocasionar la aparición de manchas en sus prendas.
- No enchufe la manguera de agua fría de la lavadora en la de agua caliente.
 - De hacerlo, las prendas sufrirían daños o bien la lavadora pasaría al modo de protección y no funcionaría.

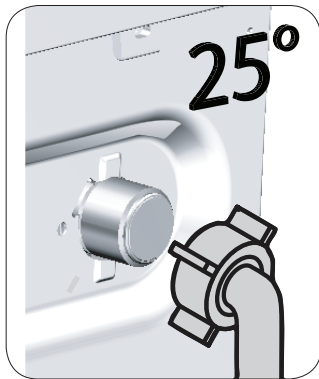

a) Conecte el extremo recto de la manguera de entrada de agua incluido con la lavadora al grifo de agua fría y el extremo deformado a la entrada de agua en la parte posterior de la lavadora tal como se muestra en la figura.

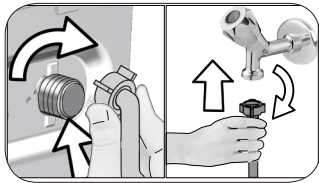

b) apriete todas las tuercas de las mangueras firmemente. Jamás utilice una herramienta para apretar las tuercas.

c) abra completamente los grifos tras realizar la conexión de la manguera para comprobar si existe alguna fuga de agua en los puntos de conexión. Si observa una fuga de agua, cierre el grifo y retire la tuerca. Vuelva a apretar la tuerca cuidadosamente tras comprobar el sello. Abra completamente el grifo y repita las comprobaciones.

d) Mantenga los grifos cerrados cuando no esté utilizando la máquina.

6.5 Conexión de la manguera de desagüe al desagüe



¡PRECAUCIÓN!

- Conecte el extremo de la manguera de desagüe directamente al desagüe, al fregadero o a la bañera.
- No toque el agua descargada. Existe el riesgo de sufrir quemadura, pues puede que el agua esté caliente.
- Arregle el extremo de la manguera de desagüe totalmente para evitar que se desplace.

- a) Conecte la manguera de desagüe a una altura mínima de 40cm y a un máximo de 100 cm.
 - b) Puede que la lavadora falle si la manguera de desagüe está al nivel del suelo (40cm) o cerca de él, pues cogería y expulsaría agua continuamente.
 - c) Puede que la lavadora falle si la manguera de desagüe está a más de 100cm, dado que no puede descargar agua y ésta permanece dentro del aparato.
- Por lo tanto, respete las alturas indicadas en la ilustración.

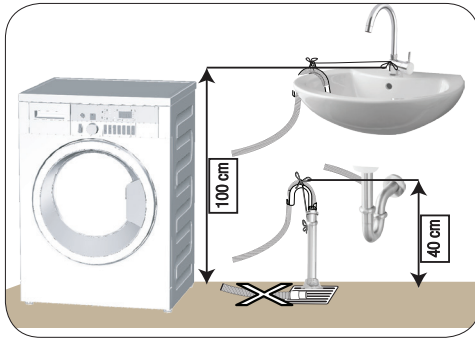

- d) Para evitar el reflujo de agua sucia al interior de la lavadora y facilitar el desagüe, no sumerja el extremo de la manguera en el agua sucia ni la inserte en el desagüe más de 15 cm. Si la manguera es demasiado larga, córtela a la longitud adecuada.
- e) El extremo de la manguera no debe quedar doblado. No pise encima de ella. No debe quedar pinzada entre el desagüe y la lavadora. Si la manguera es demasiado corta, añádale una extensión de manguera original. La manguera no debe superar los 3,2 m de longitud. De lo contrario, puede que la lavadora falle, pues cogería y expulsaría agua continuamente.

6.6 Ajuste de los pies



¡PRECAUCIÓN!

- Ajuste los pies para que el aparato esté balanceado en la ubicación que vaya a usarse.
 - Equilibre la lavadora ajustando los pies.
 - Compruebe si hay movimiento presionando el aparato desde los bordes diagonales superiores.
 - De lo contrario, es posible que la lavadora se mueva de su sitio, causando golpes y vibraciones.
- No utilice ninguna herramienta para aflojar las tuercas, De lo contrario, las tuercas de bloqueo podrían dañarse.

- a) afloje con la mano las tuercas de las patas.
- b) ajuste las patas hasta que la lavadora quede correctamente nivelada.
- c) apriete de nuevo todas las tuercas de las mangueras con la mano.

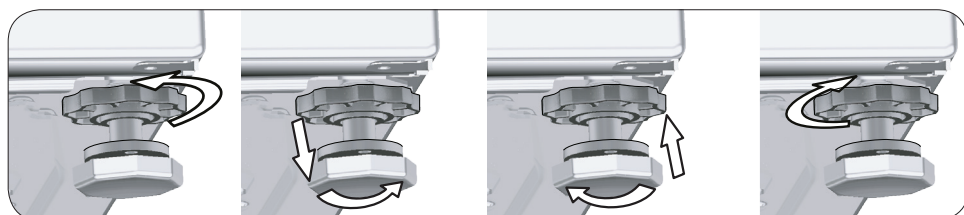

6.7 Conexión eléctrica



¡PELIGRO!

- Deje en manos de un agente de servicio autorizado la sustitución de los cables de alimentación dañados.

- a) Conecte la lavadora a un enchufe provisto de toma de tierra y protegido por un fusible de 16 A.



NOTA

- Nuestra empresa no se hará responsable de daños provocados por el uso de la lavadora sin una toma de tierra conforme a las normativas locales.
- Si el valor actual del fusible o el disyuntor de su domicilio es inferior a 16 amperios, solicite a un electricista cualificado la instalación de un fusible de 16 amperios.
- No utilice cables de extensión ni ladrones para realizar la conexión eléctrica.

- b) las conexiones deben cumplir con las normativas nacionales.
- c) tras la instalación, el enchufe del cable de alimentación debe quedar al alcance de la mano.
- d) La tensión está especificada en el "(5.) La sección "Especificaciones técnicas" debe ser igual a la tensión de la red eléctrica de su domicilio.

7. Primer uso

7.1 Limpieza del tambor



NOTA

- Realice la limpieza del tambor sin ninguna prenda en el aparato.

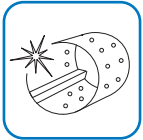

- a) Utilice el programa Limpieza del tambor.
- b) Ajuste la temperatura al nivel recomendado con el producto de limpieza especial del tambor que puede obtenerse en los servicios técnicos autorizados.
- c) Antes de iniciar el programa, vierta una bolsa de detergente especial para la limpieza de tambores (si el detergente especial no pudiera ser suministrado, ponga 1 cucharadita (un máximo de 100 g) de polvo antical en el compartimento de lavado principal. Si el antical está en formato tableta, coloque sólo una tableta en el compartimento de lavado principal.
- d) Inicie el programa.
- e) Seque el interior del fuelle con un trapo limpio después de que el programa haya finalizado.











































NOTA

- Repita el proceso de limpieza del tambor cada 2 meses.

8. Preparar para lavar

8.1 Clasificación de las prendas

- Ordene la colada por tipo y color del tejido, grado de suciedad y temperatura admisible para el agua.
- Siga las instrucciones en las etiquetas de las prendas.
- No ponga en la misma colada las prendas blancas y de color. Las prendas nuevas de colores oscuros destiñen mucho.

SÍMBOLOS DE LAVADO DE PRENDAS											
 LAVADO	Símbolos para el lavado a máquina	 Lavar normal	 No planchar	 Lavar con programa para prendas delicadas	 Lavar a mano	 No lavar a máquina	 Sin centrifugado				
	Temperaturas del agua	Máxima Símbolo(s)	95°C 	70°C 	60°C 	50°C 	40°C 	30°C 			
 SECADO	Símbolos de secado	 Apta para secadora	 No planchar	 Secar con programa para prendas delicadas	 No secar en secadora	 No secar	 No limpiar en seco				
	Ajustes de secado	 A cualquier temperatura	 A temperatura alta	 A temperatura media	 A temperatura baja	 Sin calor	 Colgar para secar	 Extender para secar	 Colgar húmeda para secar	 Extender a la sombra para secar	 Apta para limpieza en seco
 PLANCHADO	Planchado				 Planchar a temperatura alta	 Planchar a temperatura media	 Planchar a temperatura baja	 No planchar	 Planchar sin vapor		
	Seco o vapor				200 °C	150 °C	110 °C				
 LAVANDINA				 Puede usarse lavandina (hipoclorito de sodio)	 No se puede usar lavandina			 Solo pueden usarse lavandinas sin cloro			
				 Se puede usar cualquier lavandina							

8.2 Preparación de las prendas para el lavado

- a) Retire las piezas metálicas tales como alambres de soporte, hebillas de cinturón o botones metálicos o lave las prendas introduciéndolas en una bolsa de lavado o funda de almohada.
- b) Retire todos los objetos que pueda haber presentes en los bolsillos, tales como monedas, bolígrafos o clips, y dé la vuelta a los bolsillos antes del lavado.
- c) Introduzca las prendas de pequeño tamaño, por ejemplo calcetines de niños o medias de nylon, en una bolsa de lavado o funda de almohada.
- d) Cierre las cremalleras y abroche los botones.
- e) Lave las prendas con el la etiqueta de lavado a mano únicamente con el programa adecuado.
- f) Las manchas resistentes deben tratarse adecuadamente antes del lavado.
- g) Dé la vuelta a los pantalones y prendas delicadas antes de lavarlos.
- h) Las prendas que hayan estado en contacto continuado con materiales como levaduras, polvo de cal, leche en polvo, etc., deben sacudirse antes de introducirse en la lavadora.

8.3 Carga y retirada de la colada

- a) Abra la puerta de carga.
- b) No ponga las prendas de manera que queden apiladas dentro de la lavadora.
- c) Cierre la puerta de carga empujándola hasta que oiga un clic.
- d) Procure no atascar la puerta con alguna prenda. La puerta de carga se bloqueará antes de que el programa dé comienzo.
- e) La puerta se desbloqueará inmediatamente una vez finalizado el programa de lavado. Después puede abrir la puerta de carga. Si la puerta no se abre, adopte las medidas facilitadas en la sección de resolución de problemas "No se puede abrir la puerta de carga."

8.4 Uso del detergente

8.4.1 Compartimento del detergente

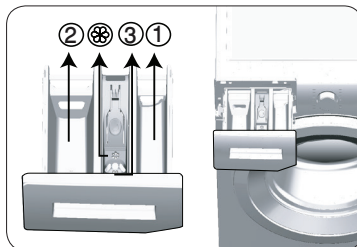

El depósito del detergente consta de tres compartimientos:

- (1) para prelavado
- (2) para lavado principal
- (3) para suavizante

- (⊗) además, el compartimento del suavizante tiene un sifón.

8.4.2 Detergente, suavizante y otros agentes de limpieza

- a) Añada detergente y suavizante antes de iniciar el programa de lavado.
- b) Cuando utilice un programa sin prelavado, no vierta detergente en el compartimento de prelavado.
- c) No seleccione un programa con prelavado si está utilizando detergente en bolsitas o una bola dispensadora. Coloque la bolsita de detergente o la bola dispensadora directamente sobre la colada en el tambor de la lavadora.
- d) ¡Jamás deje el depósito de detergente abierto mientras el programa de lavado esté en curso!

8.4.3 Selección del detergente



¡PRECAUCIÓN!

- No utilice jabón en polvo.
- Utilice únicamente detergentes específicos para lavadoras.



NOTA

- El tipo de detergente que debe utilizarse depende del tipo y el color del tejido.

- a) Utilice detergentes distintos para prendas blancas y para prendas de color.
- b) lave sus prendas delicadas única y exclusivamente con detergentes especiales (detergentes líquidos, jabón para lana, etc.) pensados únicamente para prendas delicadas.
- c) Cuando lave prendas oscuras y colchas, le recomendamos usar un detergente líquido.
- d) Lave las prendas de lana con un detergente específico fabricado para ello.

8.4.4 Ajuste de la cantidad de detergente

- a) La cantidad de detergente que debe usar dependerá del volumen de la colada, el grado de suciedad y la dureza del agua.
- b) No utilice una cantidad superior a la recomendada en el paquete del detergente con el fin de evitar los problemas causados por el exceso de espuma y el aclarado incorrecto.
- c) Utilice una cantidad menor de detergente para coladas de poco volumen o formadas por prendas no muy sucias.

8.4.5 Uso de detergentes líquidos o en gel

- a) No olvide colocar el recipiente con el detergente líquido en el compartimento de lavado principal.
- b) Si el detergente líquido ha perdido su fluidez, dilúyalo en agua antes de verterlo en el recipiente para detergente.
- b) Cuando use detergente en gel, viértalo en él antes de dar inicio al programa.

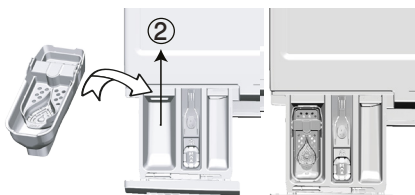

8.4.6 Si el producto está equipado con una parte de detergente líquido

- a) Cuando desee utilizar detergente líquido, tire del electrodoméstico hacia usted. La parte que cae servirá de barrera para el detergente líquido.
- b) Si es necesario, limpie el electrodoméstico con agua cuando esté en su lugar o quitándolo.
- c) Si va a utilizar detergente en polvo, el electrodoméstico debe asegurarse en la posición superior.

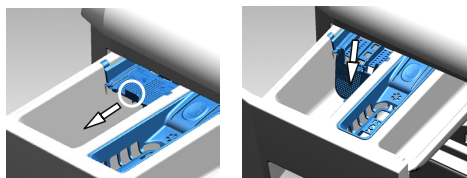

8.4.7 Uso de detergentes en tableta, en cápsula o líquidos

- a) Si la tableta es una cápsula con detergente líquido, póngalo directamente en el tambor antes del lavado.
- b) Ponga el detergente en tabletas, en el compartimento de detergente o bien directamente al tambor ante de iniciar el lavado.

8.4.8 Uso de suavizantes

- a) Vierta el suavizante en el compartimento del suavizante o en el depósito de detergente.
- b) No rebase la marca de nivel máximo (> max <) del compartimento del suavizante.
- c) Si el suavizante ha perdido su fluidez, dilúyalo en agua antes de verterlo en el depósito de detergente.



¡ADVERTENCIA!

- No utilice detergentes líquidos u otros productos de limpieza distintos de los suavizantes fabricados para lavadoras como suavizantes para las prendas.

8.4.9 Uso de almidón de lavandería

- a) Coloque el líquido o el almidón en el compartimento del suavizante e inicie el programa de lavado.
- b) No utilice suavizante y almidón a la vez en un mismo ciclo de lavado.
- c) Realice la limpieza del tambor tal como se describe en la sección inicial después de usar almidón.

8.4.10 Uso de un producto antical

- a) Cuando sea necesario, utilice productos antical específicamente fabricados para su uso en lavadoras.

8.4.11 Uso de lejía

- a) Escoja un programa con prelavado. Ponga lejía en el compartimento de prelavado mientras el producto coja agua al inicio del prelavado.
- b) No mezcle la lejía con el detergente.
- c) Utilice una pequeña cantidad de lejía (50 ml) y aclare las prendas bien, ya que este tipo de productos pueden irritar la piel.
- d) No vierta lejía en la colada.
- e) No la utilice con prendas de color.
- f) Cuando utilice lejía con oxígeno, seleccione un programa de temperatura baja.
- g) Las lejías con oxígeno pueden utilizarse junto con el detergente.

9. Programas y funciones auxiliares

9.1 Selección de programas



NOTA

- Los programas están limitados por la mayor velocidad de centrifugado posible para ese tipo particular de tejido.
- Al seleccionar el programa que vaya a utilizar, considere el tipo de tejido, el color, el grado de suciedad y la temperatura recomendable del agua.
- Seleccione siempre la temperatura más baja que se necesite. A mayor temperatura, mayor consumo de energía eléctrica.

a) Seleccione el programa deseado mediante el mando Selector de Programas.

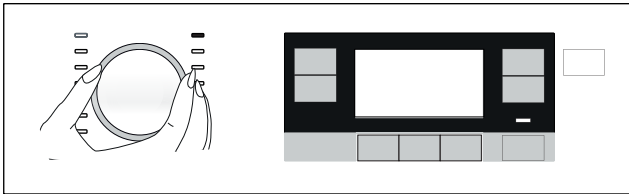

NOTA

- Si no inicia ningún programa o no pulsa ninguna tecla en el plazo de 10 minutos durante el proceso de selección de programa, la lavadora se apagará automáticamente. La pantalla y todos los indicadores se apagarán.
- Al pulsar el botón Encendido / Apagado, se mostrará la información del programa preseleccionado por defecto.

9.2 Programas de lavado



NOTA

- Puede ver el tipo de ropa y las sugerencias de lavado en las etiquetas de las prendas.

• Algodón Eco



Use este programa para lavar sus prendas de algodón y lino resistentes y con un grado de suciedad normal. Aunque su duración es superior a la de todos los demás programas, proporciona un gran ahorro de agua y energía. La temperatura real del agua puede ser diferente de la temperatura de lavado indicada. Cuando se carga la lavadora con menos ropa (por ejemplo, 1/2 carga o menos), la duración de las diferentes fases del programa se acorta automáticamente. En este caso, se reducirá el consumo de agua y energía para lograr un lavado más económico.



NOTA

- La temperatura real del agua puede ser diferente de la temperatura de lavado indicada.

• Algodón



Puede lavar las prendas de algodón (sábanas, ropa de cama, toallas, albornoces, ropa interior, etc.) en este programa. Al pulsar el botón "Lavado rápido", el rendimiento de lavado será más eficiente gracias al movimiento de lavado intenso, a pesar de que la duración del programa será notablemente inferior. Si no pulsa el botón de la función "Lavado rápido", su ropa muy sucia se lavará con un rendimiento de lavado y aclarado superior.

• Sintéticos



Puede lavar su ropa (como camisetas, blusas, tejidos sintéticos mezclados con algodón, etc.) en este programa. Al pulsar el botón "Lavado rápido", la duración del programa será notablemente más corta y el rendimiento de lavado será alto. Si no se pulsa el botón de la función "Lavado rápido", su ropa sucia se lavará con un rendimiento de lavado y aclarado superior.

• Lana / Lavado a mano



Use este programa para lavar sus prendas delicadas o de lana. Seleccione la temperatura más adecuada según las indicaciones de las etiquetas de sus prendas. La lavadora lava la colada con movimientos muy suaves para no dañar las prendas.

Seleccione este programa para lavar cortinas delicadas de 2 kg. como máximo. Lavar con quitamanchas o detergente en polvo si desea unas cortinas más blancas.



APPAREL CARE

El programa de lavado de prendas de lana está homologado por "The Woolmark Company" para prendas de lana aptas para el lavado a máquina, siempre y cuando se respeten las instrucciones incluidas en la etiqueta de la prenda y las instrucciones facilitadas por el fabricante de esta lavadora. M1352

En el Reino Unido, Irlanda, Hong Kong y la India, la marca comercial Woolmark es una marca certificada.

• Higiene+



Use este programa cuando necesite aplicar un lavado antialérgico e higiénico a alta temperatura a su colada (ropa de bebé, sábanas, ropa de cama, ropa interior, prendas de algodón, etc.), con un ciclo de lavado intensivo y largo. El grado alto de higiene está garantizado gracias al largo tiempo de calentamiento y el paso de aclarado adicional.

- El programa fue testado por el instituto «VDE» con la opción de temperatura de 20°C seleccionada y fue certificado en términos de eficacia en la eliminación de bacterias y moho.

- El programa fue testado por "The British Allergy Foundation" (Allergy UK) con la opción de temperatura de 60°C seleccionada y fue certificado en términos de eficacia en la eliminación de alérgenos además de bacterias y moho.



Allergy UK es el nombre popular de la Fundación Británica de la Alergia (British Allergy Association). El sello de aprobación ha sido creado para orientar a aquellas personas que requieren recomendación sobre un producto que el producto relacionado restringe o reduce / elimina los alérgenos o reduce el contenido de alérgenos considerablemente en el ambiente donde existen pacientes con alergia. Su objetivo es garantizar que los productos son probados científicamente o examinados de tal forma que proporcionen unos resultados mensurables.

• Ropa oscura / Jeans



Use este programa para proteger el color de sus prendas de color oscuro o vaqueros. Realiza una limpieza de alto rendimiento con un movimiento especial de tambor incluso si la temperatura es baja. Para lavar prendas de colores oscuros se recomienda utilizar detergente líquido o jabón para lana. No lave las prendas delicadas con algodón y similares.

• Ropa deportiva



Puede usar este programa para las prendas para deportes y ropa al aire libre que contengan mezcla de algodón y tejido sintético y forros impermeables como gore-tex, etc. Garantiza que sus prendas se lavan suavemente gracias a los movimientos de rotación especiales.

• Centrifugado y vaciado

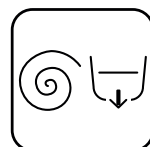

Utilice este programa para vaciar el agua de la lavadora.

• Aclarado

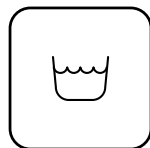

Use este programa cuando desee aclarar o almidonar por separado.

• Camisas



Use este programa para lavar camisas de algodón o de tejidos sintéticos o sintéticos mixtos todos juntos. Reduce las arrugas. Al pulsar el botón "Lavado rápido", se ejecutará el algoritmo de pretratamiento.

- Aplique el tratamiento químico previo en sus prendas directamente o añádalo junto con el detergente cuando la lavadora comienza a tomar agua del compartimiento de lavado principal. Así, podrá obtener el mismo rendimiento que el que se obtiene con el lavado normal en un período de tiempo mucho más corto. La vida útil de sus camisas aumentará.

• Mix 40 (Mezcla 40)



Use este programa para lavar coladas mixtas de prendas de algodón y sintéticas sin necesidad de separarlas.

• Delicados



Puede lavar las prendas delicadas tales como artículos de punto mixtos de algodón/sintéticos o calcetería en este programa. El lavado se llevará a cabo con movimientos más suaves. Lave las prendas cuyo color quiera preservar tanto a 20 grados como seleccionando la opción de lavado en frío.

• Xpres Diario / Xpres Supercorto



Use este programa para lavar en poco tiempo prendas de algodón con un grado ligero de suciedad y sin manchas. Al pulsar el botón "Lavado rápido", la duración del programa podrá reducirse hasta en 14 minutos. Puede lavar 2 (dos) kg de prendas como máximo.

• StainExpert (Mancha)



La lavadora cuenta con un programa especial para manchas que le permitirá eliminar diferentes tipos de manchas de la manera más efectiva. Use este programa únicamente para prendas de algodón duraderas resistentes a desteñirse. No lave prendas delicadas ni pigmentadas ni ropa con este programa. Antes del lavado, debe comprobar las etiquetas de las prendas (recomendado para camisas de algodón, pantalones, pantalones cortos, camisetas, ropa de bebé, pijamas, delantales, manteles, sábanas, ropa de cama, fundas nórdicas, sábanas de cama, cojinerías, toallas de playa, toallas, calcetines y ropa interior de algodón que pueda lavarse a altas temperaturas durante mucho tiempo). Puede seleccionar el lavado para 24 tipos diferentes de suciedad divididos en tres grupos diferentes que pueden seleccionarse mediante el botón de ajuste "Lavado rápido". A continuación encontrará los grupos de suciedad que pueden seleccionarse mediante el botón de la función "Lavado rápido". Según el grupo de suciedad seleccionado, se modificará la duración del aclarado y el lavado de uno de los programas de lavado especial.

A continuación encontrará los grupos de suciedad que pueden seleccionarse mediante el botón de ajuste "Lavado rápido":

Si no se selecciona la función de lavado rápido	Sudor
	Suciedad en el cuello
	Comida
	Mayonesa
	Aliño de ensalada
	Maquillaje
	Aceite de máquina
	Comida de bebé

Al pulsar el botón de lavado rápido una vez	Sangre
	Chocolate
	Pudding
	Hierba
	Barro
	Huevo
	Mantequilla
	Curry

Al pulsar el botón de lavado rápido dos veces	Té
	Café
	Zumo de fruta
	Kétchup
	Vino tinto
	Almidón
	Confitura
	Carbón

- Seleccione el programa de manchas.

- Seleccione la mancha que desea eliminar localizándola en los grupos anteriores y seleccionando el grupo correspondiente mediante el botón de la función de lavado rápido. Para información detallada, consulte el apartado de ajustes de Programa.
- Lea la etiqueta de la prenda con atención y asegúrese de seleccionar la temperatura y la velocidad de centrifugado correctas.

• Edredones / Plumíferos



NOTA

- No lave alfombras, alfombrillas u objetos similares en la lavadora. Podría dañar la máquina de forma irreversible.
- No introduzca en la lavadora más de un edredón doble de fibra (200 x 200 cm). No lave en la lavadora edredones, almohadas, etc., que contengan algodón.

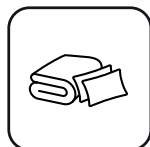

Use este programa para lavar sus edredones de fibra que lleven la etiqueta "lavar a máquina". Compruebe que ha depositado correctamente el edredón en la lavadora con el fin de no dañar ni el edredón ni la máquina. Retire la funda del edredón antes de introducir éste en la lavadora. Doble el edredón en dos e introdúzcalo en la lavadora. Introduzca el edredón en la lavadora procurando que no quede en contacto con el fuelle o el vidrio.

• Lencería



Puede usar este programa para lavar prendas delicadas que son aptas para lavar a mano y lencería femenina delicada. Las cantidades pequeñas de ropa deben lavarse en una red de lavado. Los ganchos, botones, etc. deben estar abrochados y las cremalleras cerradas.

9.3 Tabla de programas

ES	Programa	Carga máx. (kg)	Consumo de agua (l)	Consumo energético (kWh)	Vel. Máx.***	Función auxiliar				Rango de temperaturas seleccionable °C
						Prelavado	Modo Noche	Aclarado adicional	Antiarrugas+	
Algodón	90	10,5	96	2,60	1400	•	•	•	•	Frío-90
	60	10,5	96	1,80	1400	•	•	•	•	Frío-90
	40	10,5	94	0,95	1400	•	•	•	•	Frío-90
	20	10,5	94	0,55	1400	•	•	•	•	Frío-90
Algodón Eco	60**	10,5	59	1,250	1400					Frío-60
	60**	5,25	47	1,000	1400					Frío-60
	40**	5,25	46,5	1,000	1400					Frío-60
Sintéticos	60	4	68	1,30	1200	•	•	•	•	Frío-60
	40	4	66	0,85	1200	•	•	•	•	Frío-60
Xpres Diario / Xpres Supercorto	90	10,5	74	2,00	1400		•	•	•	Frío-90
	60	10,5	70	1,05	1400		•	•	•	Frío-90
	30	10,5	70	0,15	1400		•	•	•	Frío-90
Xpres Diario / Xpres Supercorto + Express	30	2	36	0,15	1400		•	•	•	Frío-30
Mix 40	40	4	74	0,81	800	•	•		•	Frío-40
Lana / Lavado a mano	40	2	52	0,46	1200		•	•		Frío-40
Delicados	40	4	56	0,65	800		•	•		Frío-40
Edredones / Plumíferos	60	-	84	0,86	1000		•	•		Frío-60
Ropa deportiva	40	5	50	0,28	1200	•				Frío-40
Ropa oscura / Jeans	40	5	85	0,95	1200	•	•	*	•	Frío-40
StainExpert	60	5	83	1,50	1400	•				30-60
Camisas	60	4	54	1,15	800	•		•	•	Frío-60
Hygiene+	90	9	105	2,12	1400			*		20-90
Lencería	30	1	65	0,25	600			*		Frío-30
Limpieza del tambor	70	-	72	1,95	600					70

• : Seleccionable.

* : Se seleccionan automáticamente; no pueden cancelarse.

** : Programa Etiqueta de Energía

*** : Si la velocidad máxima de centrifugado de la lavadora es inferior a este valor, podrá seleccionar como máximo la velocidad máxima de centrifugado.

- : Vea la descripción del programa para obtener información sobre la carga máxima.



NOTA

- Los consumos de agua y energía eléctrica pueden variar con respecto a los mencionados en la tabla anterior dependiendo de los cambios en la presión, la dureza y la temperatura del agua, la temperatura ambiente, el tipo y la cantidad de prendas, las funciones auxiliares seleccionadas, la velocidad de centrifugado y las fluctuaciones de la tensión de alimentación.
- La pantalla mostrará el tiempo de lavado del programa seleccionado. Es normal que puedan producirse pequeñas diferencias entre el tiempo mostrado en pantalla y el tiempo real de lavado.
- El fabricante puede cambiar los modos de selección de funciones auxiliares. El fabricante puede suprimir modos de selección o bien puede añadir modos de selección nuevos.
- "El fabricante se reserva el derecho a realizar modificaciones en los programas y funciones auxiliares que se especifican en la tabla. Si bien estas modificaciones no afectarán al rendimiento de la lavadora, es posible que los pasos y duraciones de los programas varíen".

9.4 Selección de funciones auxiliares



NOTA

- Cuando intente cambiar una función auxiliar que no se puede seleccionar con el programa actual, la luz indicadora de la función auxiliar correspondiente parpadeará y se emitirá un aviso sonoro. Se encenderán las gamas de opciones disponibles.
- Si antes de poner en marcha la lavadora selecciona una segunda función auxiliar que entra en conflicto con una función seleccionada en primer lugar, la función seleccionada en primer lugar quedará cancelada y la seleccionada en segundo lugar será la que permanecerá activa.
- No es posible seleccionar una función auxiliar incompatible con el programa. (Ver la tabla de «Programas y consumos»)
- Algunos programas van acompañados de funciones auxiliares que deben actuar simultáneamente. Estas funciones no pueden cancelarse. El contorno de la función auxiliar no se iluminará, solo lo hará la zona interna.

a) Seleccione las funciones auxiliares que desee antes de dar inicio al programa.

b) La luz de la función auxiliar seleccionada se encenderá.

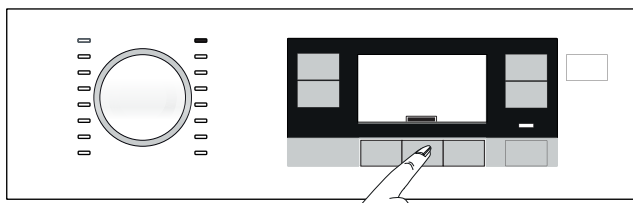

NOTA

- Puede seleccionar o cancelar las funciones auxiliares aptas para el programa en curso después del inicio del lavado. Si el ciclo de lavado ha alcanzado un punto en el que ya no puede seleccionarse ninguna función auxiliar, se emitirá un aviso sonoro.

9.4.1 Funciones auxiliares

• Prelavado

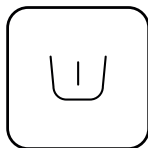

El prelavado sólo vale la pena si la colada está muy sucia. Si no utiliza prelavado ahorrará energía, agua, detergente y tiempo.

• Aclarado adicional



Esta función permite que la lavadora haga otro aclarado, a parte del aclarado ya realizado tras el lavado principal. De este modo, se puede reducir el riesgo para las pieles delicadas (bebés, personas alérgicas, etc.) por la mínima cantidad de restos de detergente que permanece en la colada.

• Modo Noche



Utilice este programa para lavar prendas de algodón con menor consumo de energía y de forma silenciosa. Se cancelan los pasos de centrifugado para un lavado silencioso, y el ciclo termina con el paso Retener aclarado. Cuando finaliza este programa, ejecute el ciclo de centrifugado.

9.4.2 "Funciones y programas seleccionados pulsando los botones de función durante 3 segundos"

• Limpieza del tambor



¡PRECAUCIÓN!

- Este programa no es un programa de lavado. Es un programa de mantenimiento.
- No ejecute el programa si hay objetos en el interior de la lavadora. Si intenta hacerlo, la lavadora detectará la presencia de prendas en su interior y cancelará el programa.



Presione y mantenga presionado el botón de función auxiliar 1 por 3 segundos para seleccionar el programa. Use este programa con regularidad (una vez cada 1 o 2 meses) para limpiar el tambor y proporcionarle la higiene necesaria. Maneje el programa mientras la máquina esté completamente vacía. Para obtener mejores resultados, añada un producto antical en polvo especial para lavadora al compartimento de detergente n.º "2". Una vez finalizado el programa, deje la puerta de carga entreabierta para que el interior de la máquina se seque.

• Antiarrugas+



Esta función se selecciona cuando se pulsa la tercera función auxiliar y se mantiene pulsada durante 3 segundos y se encenderá la luz de seguimiento del programa para el paso relevante. Cuando se seleccione la función, el tambor girará hasta 8 horas para prevenir el lavado de arrugas al final del programa. Puede cancelar el programa y retirar su ropa en todo momento durante las 8 horas de duración del programa. Pulse el botón de selección de funciones o el botón de encendido o apagado de la máquina para cancelar la función. La luz de seguimiento del programa permanecerá encendida hasta que se cancela la función o se complete el paso. Si no se cancela la función, también estará activa en los ciclos de lavado posterior.

• Bloqueo para niños

Use la función de bloqueo para niños para evitar que los niños manipulen la lavadora. De esta manera evitará que puedan introducir modificaciones en el programa en curso.



NOTA

- Cuando el bloqueo para niños está activo, puede apagar y encender la lavadora mediante el botón Encendido / Apagado. Al volver a poner en marcha la lavadora, el programa se reanudará desde el punto en donde fue interrumpido.

Para activar el bloqueo para niños:



- Pulse y mantenga pulsado el botón de la segunda función auxiliar durante 3 segundos.
- La pantalla de selección de programa del panel realizará una cuenta atrás desde el 3.
- Aparecerá el «símbolo» de la pantalla de selección de programa del panel.

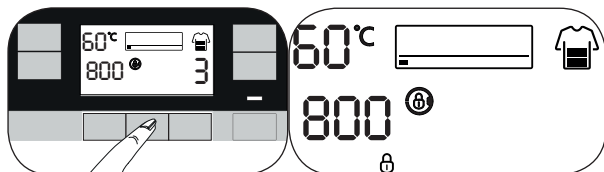

Para desactivar el bloqueo para niños:

- Pulse y mantenga pulsado el botón de la segunda función auxiliar durante 3 segundos.
- La pantalla de selección de programa del panel realizará una cuenta atrás desde el 3.
- Desaparecerá el «símbolo» de la pantalla de selección de programa del panel.

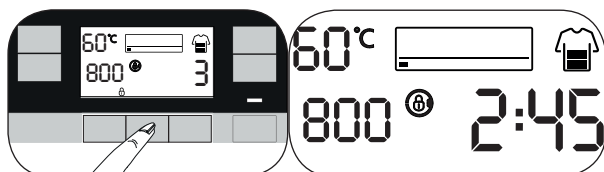

10. Ajuste de programas

10.1 Selección de temperatura



- Cada vez que seleccione un programa nuevo, el indicador de temperatura mostrará la temperatura recomendada para dicho programa.
- Para rebajar la temperatura, pulse de nuevo el botón de ajuste de temperatura. La temperatura descenderá gradualmente.
- Vuelve al principio después de la opción de «Fríó» y alcanza la temperatura máxima seleccionable según el programa.

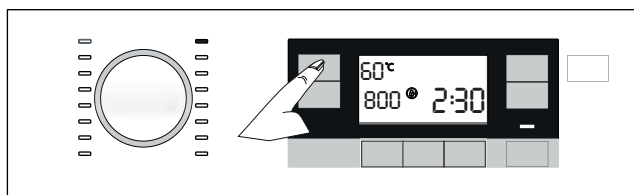

10.2 Selección de la velocidad de centrifugado

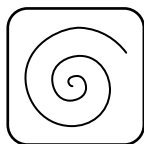

- Cada vez que seleccione un programa nuevo, el indicador de velocidad de centrifugado mostrará la velocidad de centrifugado recomendada.
- Para reducir la velocidad de centrifugado, pulse el botón de ajuste de la velocidad de centrifugado. La velocidad de centrifugado se reduce gradualmente.
- La velocidad máxima permitida para el programa en cuestión aparecerá después de pulsarlo de nuevo.

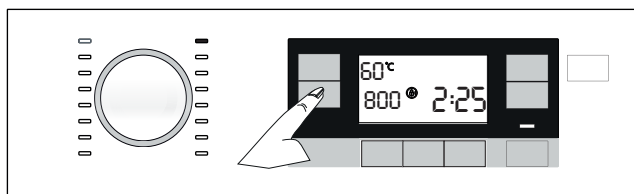

- Las opciones de «aclorado» y «Sin centrifugado» se mostrarán después de los niveles de velocidad.

• Retener aclarado



Si no desea sacar la colada de inmediato una vez finalizado el programa, puede usar la función "Retener aclarado" para mantener la colada en el agua de aclarado final y así evitar que las prendas se arruguen cuando no haya agua en la lavadora. Pulse el botón Inicio / Pausa tras este proceso si desea evacuar el agua sin centrifugar su colada. El programa se reanudará y completará una vez evacuada el agua.

Si desea centrifugar la colada en remojo, ajuste la velocidad de centrifugado y pulse el botón Inicio/Pausa. El programa se reanuda. El agua se evacúa, la colada se centrifuga y el programa llega a su fin.

• Sin centrifugado



Utilice esta función si no desea que sus prendas se centrifuguen al finalizar el programa.

10.3 Función Lavado rápido (express)

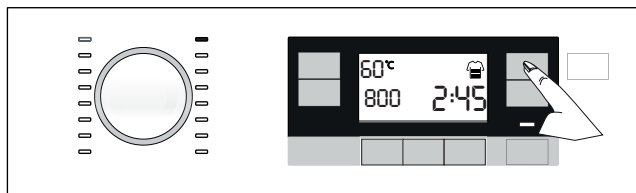

Tras seleccionar un programa, puede pulsar la tecla de la función Lavado rápido para acortar la duración del programa. En algunos programas, la duración se puede acortar en más de un 50 %. A pesar de ello, el rendimiento de lavado es bueno gracias a la mejora del algoritmo.

Aunque la duración varía con cada programa, al pulsar la tecla Lavado rápido una vez, la duración del programa se reduce hasta cierto nivel, y al pulsar la misma tecla por segunda vez, cae al nivel mínimo.

No use la función de lavado rápido si desea un mayor rendimiento de lavado con coladas muy sucias.

Acorte la duración del programa mediante la tecla Lavado rápido para coladas con un nivel de suciedad ligero o moderado.



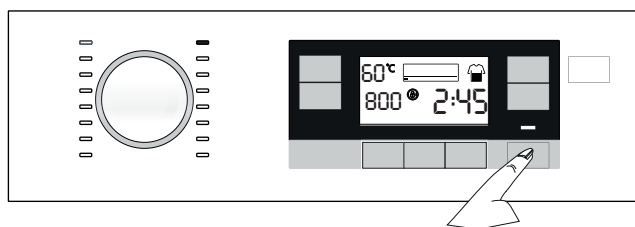

10.4 Inicio del programa

- Pulse el botón Inicio/Pausa para iniciar el programa.
- La luz de seguimiento de programa se encenderá, indicando el inicio del programa.



10.5 Programas de lavado

- Los siguientes símbolos aparecerán en el indicador de seguimiento después del inicio del programa.

-  - Lavado
-  - Aclarado
-  - Centrifugado
-  - Fin
-  - Antiarrugas+ (una vez seleccionada la función pertinente, este símbolo se activa y permanece encendido hasta su cancelación). Vea "Funciones y programas seleccionados pulsando los botones de función durante 3 segundos"

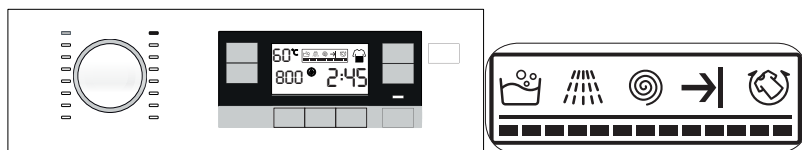

NOTA

- El símbolo de falta de agua aparecerá si no hay agua en la lavadora. Los pasos del programa no proseguirán.



10.6 Fin del programa



a) Una vez finalizado el programa, la pantalla muestra el mensaje "End" (Fin).

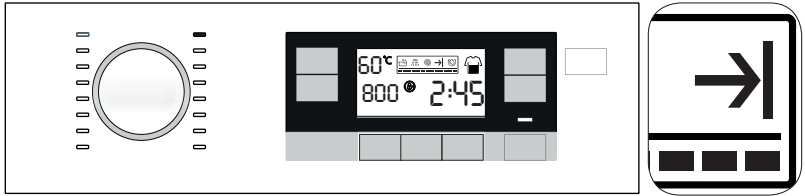

NOTA

- Si no pulsa ningún botón durante 10 minutos, la lavadora se apagará de forma automática. La pantalla y todos los indicadores se apagarán.
- Al pulsar el botón Encendido / Apagado, se mostrarán los pasos completados del programa.

b) Retire la colada.

c) Apague el producto pulsando el botón de encendido/apagado y manteniéndolo pulsado durante 3 segundos.

d) Cierre el grifo conectado a la lavadora.

e) Desenchufe la lavadora.

11. Opciones de programa

11.1 Ajuste de la hora de finalización



NOTA

- No use detergentes líquidos cuando active la función Hora de finalización. Existe el riesgo de manchar las prendas.
- Una vez completada la selección de la hora de finalización, la pantalla muestra el tiempo de finalización total más la duración del programa seleccionado.



- a) Con a función Hora de Finalización, puede retrasar la hora de inicio del programa hasta 24 horas. Tras pulsar el botón Hora de finalización, se muestra la hora de finalización estimada del programa. Si se ajusta la hora de finalización, el indicador de la hora de finalización se encenderá.

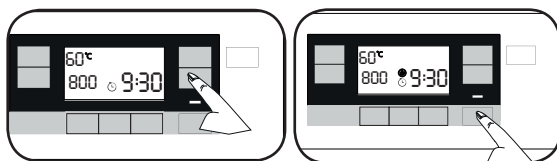

- b) Abra la puerta de carga, deposite la colada, añada detergente, etc.
- c) seleccione el programa de lavado, la temperatura, la velocidad de centrifugado y, si es necesario, las funciones auxiliares que desee.
- d) Ajuste la hora de finalización que desee pulsando el botón Hora de finalización. El indicador de la hora de finalización se enciende.
- e) Cierre la puerta de carga.
- f) Pulse el botón Inicio / Pausa. La cuenta atrás se activa. El signo "i" situado en el centro de la indicación de la hora de finalización empieza a parpadear y la puerta de carga se bloquea.



NOTA

- La lavadora pasará al modo en espera 10 segundos después del pulsar el botón de Inicio / Pausa si la puerta de carga no está cerrada y el indicador del símbolo de la Hora de Finalización y la luz de Inicio / Pausa empiezan a parpadear.

Añadir prendas durante la cuenta atrás de la Hora de Finalización.

- Pulse el botón Inicio / Pausa para utilizar la lavadora.
- La puerta de carga se abrirá y el símbolo de la puerta en la pantalla se apagará.
- Abra la puerta de carga y añada prendas.
- Cierre la puerta de carga.
- Pulse el botón Inicio / Pausa.

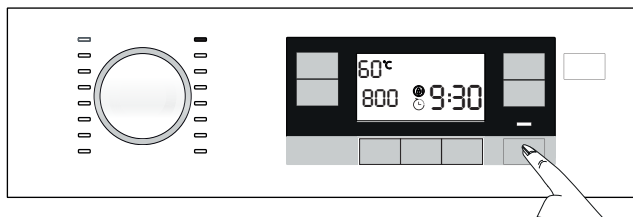

11.1.1 Cancelar el ajuste de la hora de finalización

- Si desea cancelar la función Hora de finalización, pulse el botón de Encendido / Apagado para apagar y encender la lavadora.

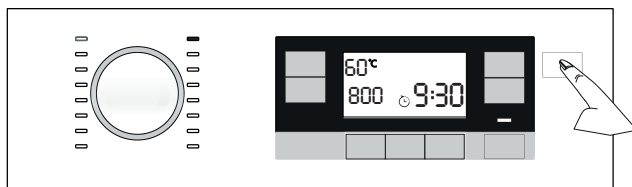

11.2 Paso de la lavadora al modo en espera y adición de prendas

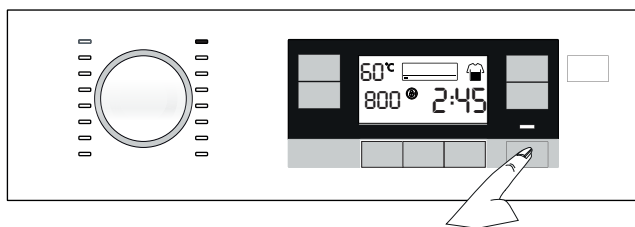

- Pulse la tecla "Inicio/Pausa" para pasar la lavadora al modo en espera mientras haya un programa en curso.
- La luz de Inicio/Pausa y la del paso de programa del indicador del seguimiento parpadearán.

- c) Si el nivel de agua en el interior de la máquina lo permite, el cierre de la puerta se desactivará y la puerta se abrirá para que pueda añadir prendas. El icono de cierre de la puerta de la pantalla se apagará una vez desactivado el cierre de la puerta.
- d) Después de añadir las prendas, cierre la puerta y pulse el botón Inicio/Pausa una vez más para reanudar el ciclo de lavado.
- e) Si al pulsar el botón Inicio/Pausa el nivel de agua en la máquina no fuera el adecuado, el cierre de la puerta no podrá desactivarse y el icono del cierre de la puerta permanecerá encendido en la pantalla.



NOTA

- Si la temperatura del agua en el interior de la máquina supera los 50° C, no podrá desactivar el cierre de la puerta por razones de seguridad, incluso aunque el nivel de agua sea el adecuado.

11.3 Cancelación del programa

- a) Mantenga pulsado el botón Encendido/Apagado durante 3 segundos.



NOTA

- Si pulsa el botón Encendido / Apagado con el bloqueo para niños activado, el programa no se cancelará. Deberá desactivar el bloqueo para niños en primer lugar. Para desactivar el bloqueo para niños:
- Si desea abrir la puerta de carga tras cancelar el programa pero ello no es posible debido a la presencia de agua en la lavadora por encima de la abertura de la puerta de carga, seleccione el programa Vaciado+Centrifugado mediante el selector de programas para evacuar el agua contenida en la lavadora.

- b) La pantalla de selección de programa del panel realizará una cuenta atrás del 3 al 1.
- c) El programa será cancelado.

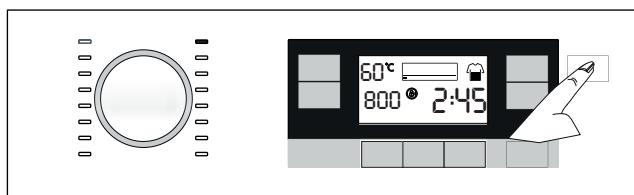

12. Funciones adicionales

12.1 Activar y desactivar la señal acústica

- Mantenga pulsados los botones de las funciones auxiliares 1 y 2 durante 3 segundos para activar y desactivar la señal acústica.
- La pantalla de selección de programa del panel realizará una cuenta atrás del 3 al 1.
- Si la señal acústica está activada, ésta se desactivará y viceversa.

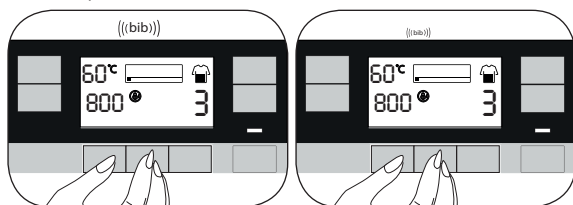

12.2 Bloqueo de la puerta de carga



- Cuando inicie cualquier proceso, pulse el botón de inicio / pausa para bloquear la puerta de carga por motivos de seguridad cuando.
- Si hay suficiente agua en la lavadora como para derramarse cuando se abra la puerta, la puerta no se desbloqueará.
- El símbolo de Puerta bloqueada aparece cuando la puerta de carga está bloqueada.

12.2.1 Apertura de la puerta de carga en caso de corte del suministro eléctrico:



NOTA

- En caso de corte del suministro eléctrico, puede usar el asa de emergencia de la puerta de carga situada debajo de la cubierta del filtro de la bomba para abrir manualmente la puerta de carga.



¡ADVERTENCIA!

- Para evitar el derramamiento de agua, antes de abrir la puerta de carga asegúrese de que no quede nada de agua en el interior de la máquina.

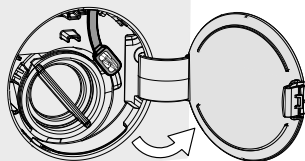

a) Abra la cubierta del filtro de la bomba.

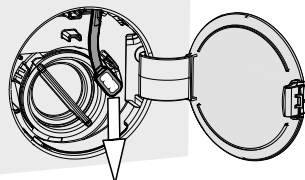

- b) Desbloquee el asa de emergencia de la puerta de carga situada en la parte trasera de la cubierta del filtro.
- c) Tire hacia abajo el asa de emergencia de la puerta de carga una vez abierta la puerta de carga. Una vez abierta la puerta de carga, vuelva a introducir el asa de emergencia de la puerta de carga.
- d) Si no se abre la puerta de carga, vuelva a intentarlo tirando el asa hacia abajo.

12.3 Iluminación del tambor

La lámpara de iluminación del tambor de su lavadora se encenderá durante la selección del programa. La luz se apagará cuando inicie el programa. Si no se inicia ningún programa o no se pulsa ninguna tecla en un intervalo de 10 minutos durante el proceso de selección del programa, se apagará la lámpara de iluminación del tambor.

La lámpara de iluminación del tambor de su máquina brillará de 1 a 2 minutos una vez finalizado el programa. Se apagará cuando presione el botón de encendido/apagado. Si no pulsa ningún botón durante los 10 minutos siguientes a la finalización del programa, la lámpara de iluminación del tambor se apagará.

13 Mantenimiento y limpieza

13.1 Limpieza del depósito de detergente



NOTA

- Limpie regularmente (cada 4 o 5 ciclos de lavado) el depósito de detergente tal como se indica a continuación con el fin de evitar la acumulación de detergente en polvo con el tiempo.
- Si se empiezan a acumular cantidades anormales de agua y suavizante en el compartimento del suavizante, deberá limpiar el sifón.

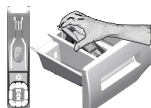

- a) Haga presión sobre el punto marcado en el sifón del compartimento del suavizante y tire hacia usted hasta retirar el depósito de la lavadora.
- b) Levante la parte posterior del sifón para retirarlo, tal como se indica en la ilustración.
- c) Lave el depósito de detergente y el sifón en el fregadero con agua tibia en abundancia. Para evitar el contacto directo con los residuos, utilice guantes y lávelo con un cepillo.
- d) Tras la limpieza, vuelva a colocar el depósito en su sitio y asegúrese de que se haya asentado correctamente.

13.2 Limpieza de la puerta de carga



- a) Tras cada lavado, compruebe que no queden sustancias extrañas en el tambor.
- b) Si se obstruyen los orificios del fuelle que se muestran en la figura, ábralos con un palillo.
- c) Las materias extrañas metálicas oxidarán el tambor. Limpie las manchas de la superficie del tambor con limpiadores para acero inoxidable.
- d) Jamás utilice estropajos metálicos. Dañaría las superficies pintadas, cromadas y de plástico.

13.3 Limpieza del cuerpo y el panel de control

- a) Limpie el cuerpo de la lavadora con agua jabonosa o detergentes en gel suaves y no corrosivos, según sea necesario, y seque con un trapo suave.
- b) Utilice solo un trapo suave y húmedo para limpiar el panel de control.

13.4 Limpieza de los filtros de la toma de agua

En el extremo de cada válvula de toma de agua ubicada en la parte trasera de la lavadora, así como en el punto de conexión de cada manguera de entrada de agua con el grifo, hay un filtro. Estos filtros evitan que los objetos extraños y la suciedad del agua penetren en la lavadora. Se deben limpiar los filtros cuando estén sucios.

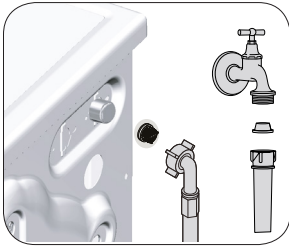

- a) Cierre las tapas.
- b) Para acceder a los filtros de las válvulas de toma de agua, retire las tuercas de las mangueras de toma de agua. Limpie los filtros con un cepillo adecuado. Si están demasiado sucios, quítelos con un alicate para limpiarlos.
- c) Extraiga los filtros y las juntas en el extremo plano de las mangueras de entrada de agua y límpielos concienzudamente bajo un chorro de agua corriente.
- d) Vuelva a colocar con cuidado las juntas y los filtros en su sitio y apriete con la mano las tuercas de la manguera.

13.5 Limpie el filtro de la bomba.



¡PRECAUCIÓN!

- Las sustancias extrañas que queden en el filtro de la bomba pueden dañar la lavadora o producir problemas de ruidos.
- En las zonas donde haya riesgo de congelación, el grifo debe estar cerrado, debe retirar la manguera del sistema y drenar el agua del interior del aparato cuando no lo esté usando.



NOTA

- Después de cada uso, cierre el grifo al que está conectada la manguera de suministro.

El sistema de filtros de su lavadora evita que los objetos sólidos tales como botones, monedas o pelusas de los tejidos atasquen el propulsor de la bomba durante la evacuación del agua de lavado. De esta manera, el agua se evacuará si ningún problema y la vida útil de la bomba será mayor.

Si la lavadora no evacúa el agua, el filtro de la bomba está atascado. Es preciso limpiar el filtro siempre que esté atascado o, en todo caso, cada 3 meses. Es preciso evacuar el agua antes de proceder a limpiar el filtro de la bomba.

13.5.1 Limpieza de los filtros sucios



¡PRECAUCIÓN!

- La temperatura del agua en el interior del tambor puede llegar a los 90 °C. Para evitar riesgos de quemaduras, deje que la el agua de dentro de la lavadora se enfríe antes de proceder a limpiar el filtro.

- a) Desenchufe la lavadora.
- b) Abra la cubierta del filtro.

Abra la cubierta del filtro.

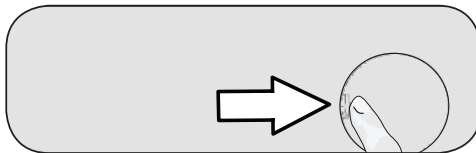

- c) Siga los siguientes ejemplos para drenar el agua.
- Coloque un recipiente de gran capacidad delante del filtro para que recoja el agua procedente del filtro.
 - Afloje el filtro de la bomba en sentido contrario a las agujas del reloj hasta que el agua comience a salir. Llene el recipiente que ha colocado frente al filtro. Tenga siempre a mano un paño para absorber el agua que se derrame.
 - Gire el filtro de la bomba para extraerlo cuando el agua de dentro de la lavadora se haya evacuado por completo.

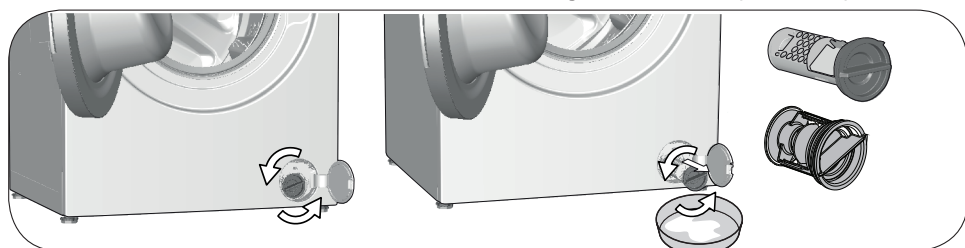

- d) Limpie los residuos de su interior así como las fibras alrededor de la hélice, si las hubiera.
- e) Coloque el filtro.
- f) Cierre la cubierta del filtro.

14. Resolución de problemas

Problema	Causa	Solución
Los programas no se inician una vez que la puerta de carga se haya cerrado.	El botón de Inicio / Pausa / Cancelación no está pulsado.	• Pulse el botón Inicio/Pausa/Cancelación.
	Puede ser difícil cerrar la puerta de carga en caso de carga excesiva.	• Reducir la cantidad de ropa y asegúrese de que la puerta de carga esté bien cerrada.
No se puede iniciar ni seleccionar el programa.	La lavadora ha pasado al modo de autoprotección por un problema en las redes de suministro (tensión de la línea, presión de agua, etc.).	• El programa actual se cancela al apagar y volver a encender la lavadora. Mantenga pulsado el botón Encendido/Apagado durante 3 segundos.
Hay agua dentro del aparato.	Es posible que quede agua en el interior de la lavadora como consecuencia de los procesos de control de calidad de la fase de producción.	• No se trata de una anomalía, el agua no es nociva para la lavadora.
El producto no coge agua.	El grifo está cerrado.	• Abra los grifos.
	La manguera de toma de agua está doblada.	• Estire la manguera.
	El filtro de la toma de agua está atascado.	• Limpie el filtro.
	La puerta de carga no está cerrada.	• Cierre la puerta.
La máquina no evacúa el agua.	La manguera de desagüe está atascada o torcida.	• Limpie o estire la manguera.
	El filtro de la bomba está obstruido.	• Limpie el filtro de la bomba.
La lavadora vibra o emite ruidos.	La lavadora no está en una superficie estable.	• Equilibre la lavadora ajustando las patas.
	Ha penetrado una sustancia dura en el filtro de la bomba.	• Limpie el filtro de la bomba.
	Los pernos de seguridad para el transporte no se han retirado.	• Retire los pernos de seguridad para el transporte.
	El volumen de la colada es demasiado pequeño.	• Introduzca más prendas en la lavadora.
	El volumen de la colada es excesivo.	• Retire algunas prendas de la lavadora o bien distribuya la carga a mano para que quede bien repartida en la lavadora.
	La lavadora está apoyada sobre un elemento rígido.	• Asegúrese de que la lavadora no esté apoyada sobre nada.
Se producen pérdidas de agua por la parte inferior de la lavadora.	La manguera de desagüe está atascada o torcida.	• Limpie o estire la manguera.
	El filtro de la bomba está obstruido.	• Limpie el filtro de la bomba.

Problema	Causa	Solución
La lavadora se detuvo poco después de haberse iniciado el programa.	La lavadora se ha detenido temporalmente debido a una bajada de la tensión eléctrica.	<ul style="list-style-type: none"> • Volverá a ponerse en funcionamiento en cuanto la tensión vuelva al nivel normal.
La máquina evacúa directamente el agua que recoge.	La manguera de desagüe no está a una altura adecuada.	<ul style="list-style-type: none"> • Conecte la manguera de desagüe tal y como se describe en el manual de usuario.
No se ve agua dentro de la lavadora durante el proceso de lavado.	El agua está dentro de la parte invisible de la lavadora.	<ul style="list-style-type: none"> • No se trata de un fallo.
No se puede abrir la puerta de carga.	El bloqueo de la puerta se activa a causa del nivel de agua que hay dentro de la máquina.	<ul style="list-style-type: none"> • Vacíe el agua con el programa de vaciado o centrifugado.
	La máquina está calentando el agua o está en el ciclo de centrifugado.	<ul style="list-style-type: none"> • Espere hasta que finalice el programa.
	La puerta de carga puede estar atascada debido a la presión que sufre.	<ul style="list-style-type: none"> • Agarre el asa y empuje y tire para liberar y abrir la puerta de carga.
	Si no hay electricidad, no se abrirá la puerta de carga del producto.	<ul style="list-style-type: none"> • Para abrir la puerta de carga, abra el tapón del filtro de la bomba y empuje hacia abajo el asa de emergencia situado en la parte trasera del tapón mencionado. Véase la sección "Apertura de la puerta de carga en caso de corte del suministro eléctrico"
El lavado tarda más tiempo del especificado en el manual.(*)	La presión del agua es baja.	<ul style="list-style-type: none"> • La máquina espera hasta coger la cantidad correcta de agua para evitar una mala calidad de lavado a causa de una cantidad de agua menor. Por lo tanto, el tiempo de lavado se prolonga.
	La tensión es baja.	<ul style="list-style-type: none"> • Cuando la tensión eléctrica es baja, el tiempo de lavado se prolonga para evitar malos resultados.
	La temperatura de entrada del agua es baja.	<ul style="list-style-type: none"> • El tiempo para calentar el agua es mayor en las estaciones de frío. Además, el tiempo de lavado se puede prolongar para evitar malos resultados de lavado.
	El número de aclarados y/o la cantidad de agua para el aclarado ha aumentado.	<ul style="list-style-type: none"> • La máquina aumenta la cantidad de agua de aclarado cuando se necesita un buen aclarado y añade una etapa de aclarado adicional si es preciso.
	Se ha producido un exceso de espuma y que el sistema de absorción automática de la espuma se haya activado debido al uso de una cantidad excesiva de detergente.	<ul style="list-style-type: none"> • Utilice la cantidad recomendada de detergente.

Problema	Causa	Solución
No hay cuenta atrás del programa. (En modelos provistos de pantalla) (*)	Es posible que el temporizador se detenga durante la toma de agua.	<ul style="list-style-type: none"> • El indicador del temporizador no realizará la cuenta atrás hasta que la lavadora haya tomado una cantidad adecuada de agua. La lavadora esperará hasta que haya suficiente agua para evitar que el resultado del lavado sea pobre por falta de agua. Posteriormente se reanudará la cuenta atrás.
	Es posible que el temporizador se detenga durante el calentamiento.	<ul style="list-style-type: none"> • El indicador del temporizador no iniciará la cuenta atrás hasta que la lavadora no alcance la temperatura seleccionada.
	Es posible que el temporizador se detenga durante el centrifugado.	<ul style="list-style-type: none"> • El sistema de detección automática de desequilibrio de carga se ha activado debido a una distribución irregular de la colada en el aparato.
No hay cuenta atrás del programa. (*)	La carga no está equilibrada en la lavadora.	<ul style="list-style-type: none"> • El sistema de detección automática de desequilibrio de carga se ha activado debido a una distribución irregular de la colada en el aparato.
La máquina no pasa a la fase de centrifugado. (*)	La carga no está equilibrada en la lavadora.	<ul style="list-style-type: none"> • El sistema de detección automática de desequilibrio de carga se ha activado debido a una distribución irregular de la colada en el aparato.
	La máquina no centrifugará si no se ha evacuado el agua totalmente.	<ul style="list-style-type: none"> • Compruebe el filtro y la manguera de drenaje.
	Se ha producido un exceso de espuma y que el sistema de absorción automática de la espuma se haya activado debido al uso de una cantidad excesiva de detergente.	<ul style="list-style-type: none"> • Utilice la cantidad recomendada de detergente.
Los resultados de lavado no son buenos: La colada es gris. (**)	Se ha utilizado una cantidad de detergente insuficiente durante un largo período de tiempo.	<ul style="list-style-type: none"> • Utilice la cantidad de detergente recomendada según la dureza del agua y la cantidad de ropa.
	Se ha lavado a bajas temperaturas durante mucho tiempo.	<ul style="list-style-type: none"> • Seleccione la temperatura correcta para la colada que se va a lavar.
	Se utiliza una cantidad de detergente insuficiente para el agua dura.	<ul style="list-style-type: none"> • Usar una cantidad insuficiente de detergente con agua dura hace que las manchas se fijen al tejido y que éste se vuelva gris con el tiempo. Es difícil eliminar el tono gris una vez que aparece. Utilice la cantidad de detergente recomendada según la dureza del agua y la cantidad de ropa.
	Se ha utilizado una cantidad de detergente excesiva.	<ul style="list-style-type: none"> • Utilice la cantidad de detergente recomendada según la dureza del agua y la cantidad de ropa.

Problema	Causa	Solución
Los resultados de lavado no son buenos: Las manchas persisten o la ropa no se blanquea. (**)	Se ha utilizado una cantidad de detergente insuficiente.	• Utilice la cantidad de detergente recomendada según la dureza del agua y la cantidad de ropa.
	Se ha cargado demasiada ropa.	• No sobrecargue la máquina. Respete las cantidades recomendadas en la tabla de programas y consumos.
	El programa y la temperatura seleccionados son incorrectos.	• Seleccione el programa y la temperatura correctos para la colada que se va a lavar.
	El tipo de detergente utilizado no es correcto.	• Utilice un detergente original adecuado para la máquina.
	Se ha utilizado una cantidad de detergente excesiva.	• Ponga el detergente en el compartimento correcto. No mezcle la lejía con el detergente.
Los resultados de lavado no son buenos: Han aparecido manchas de grasa en la colada. (**)	No se realiza una limpieza regular del tambor.	• Limpie el tambor de forma regular.
Los resultados de lavado no son buenos: La ropa huele mal. (**)	Se forman malos olores y capas de bacterias en el tambor como consecuencia de lavar continuamente a temperaturas más bajas y / o en programas cortos.	• Deje el depósito de detergente y la puerta de carga entreabiertos después de cada lavado. Así, se evita la formación de un entorno húmedo favorable a la aparición de bacterias.
La ropa ha perdido color. (**)	Se ha cargado demasiada ropa.	• No sobrecargue la máquina.
	El detergente utilizado está húmedo.	• Conservar el detergente cerrado en un lugar sin humedad y donde no esté expuesto a altas temperaturas.
	Se ha seleccionado una temperatura más alta.	• Seleccione el programa y la temperatura correctos para el tipo de colada y el grado de suciedad.
La máquina no aclara bien.	La cantidad, la marca y las condiciones de conservación del detergente no son las adecuadas.	• Utilice un detergente adecuado para la lavadora y para su ropa. Conservar el detergente cerrado en un lugar sin humedad y donde no esté expuesto a altas temperaturas.
	Se ha puesto el detergente en el compartimento equivocado.	• Si se pone el detergente en el compartimento de prelavado aunque no se haya seleccionado el ciclo de prelavado, la máquina puede coger este detergente durante el paso del aclarado o del suavizante. Ponga el detergente en el compartimento correcto.
	El filtro de la bomba está obstruido.	• Compruebe el filtro.
	La manguera de drenaje está doblada.	• Compruebe la manguera de drenaje.

Problema	Causa	Solución
La ropa ha salido rígida del proceso de lavado. (**)	Se ha utilizado una cantidad de detergente insuficiente.	<ul style="list-style-type: none"> • Usar una cantidad insuficiente de detergente para la dureza del agua puede provocar que la ropa salga rígida con el tiempo. Utilice la cantidad adecuada de detergente para cada nivel de dureza del agua.
	Se ha puesto el detergente en el compartimento equivocado.	<ul style="list-style-type: none"> • Si se pone el detergente en el compartimento de prelavado aunque no se haya seleccionado el ciclo de prelavado, la máquina puede coger este detergente durante el paso del aclarado o del suavizante. Ponga el detergente en el compartimento correcto.
	El detergente se ha mezclado con el suavizante.	<ul style="list-style-type: none"> • No mezcle el suavizante con el detergente. Lave y limpie el dispensador con agua caliente.
La ropa no huele como el suavizante. (**)	Se ha puesto el detergente en el compartimento equivocado.	<ul style="list-style-type: none"> • Si se pone el detergente en el compartimento de prelavado aunque no se haya seleccionado el ciclo de prelavado, la máquina puede coger este detergente durante el paso del aclarado o del suavizante. Lave y limpie el dispensador con agua caliente. Ponga el detergente en el compartimento correcto.
	El detergente se ha mezclado con el suavizante.	<ul style="list-style-type: none"> • No mezcle el suavizante con el detergente. Lave y limpie el dispensador con agua caliente.
Hay restos de detergente en el depósito de detergente. (**)	Se ha puesto el detergente en el compartimento húmedo.	<ul style="list-style-type: none"> • Seque el depósito del detergente antes de añadir el detergente.
	El detergente se ha mojado.	<ul style="list-style-type: none"> • Conservar el detergente cerrado en un lugar sin humedad y donde no esté expuesto a altas temperaturas.
	La presión del agua es baja.	<ul style="list-style-type: none"> • Compruebe la presión del agua.
	El detergente del compartimento para el lavado principal se ha mojado mientras se cargaba el agua del prelavado. Los agujeros del compartimento del detergente están obstruidos.	<ul style="list-style-type: none"> • Revise los agujeros y límpielos si están obstruidos.
	Hay un problema con las válvulas del depósito de detergente.	<ul style="list-style-type: none"> • En ese caso, llame al servicio técnico autorizado.
	El detergente se ha mezclado con el suavizante.	<ul style="list-style-type: none"> • No mezcle el suavizante con el detergente. Lave y limpie el dispensador con agua caliente.
	No se realiza una limpieza regular del tambor.	<ul style="list-style-type: none"> • Limpie el tambor de forma regular.

Problema	Causa	Solución
Se produce demasiada espuma dentro de la máquina. (**)	Se están utilizando detergentes inadecuados para la máquina.	• Utilice detergentes adecuados para la lavadora.
	Se ha utilizado una cantidad de detergente excesiva.	• Solamente utilice la cantidad de detergente adecuada.
	No se ha almacenado el detergente bajo las condiciones adecuadas.	• Guarde el detergente en un lugar seco y cerrado. No lo guarde en lugares demasiado calientes.
	Algunos tejidos de red como el tul pueden producir demasiada espuma debido a su textura.	• Utilice menos cantidad de detergente para este tipo de prendas.
	Se ha puesto el detergente en el compartimento equivocado.	• Ponga el detergente en el compartimento correcto.
	La máquina absorbe el suavizante demasiado pronto.	• Es posible que haya un problema en las válvulas o en el compartimento de detergente. En ese caso, llame al servicio técnico autorizado.
El depósito de detergente rebosa espuma.	Se ha utilizado demasiado detergente.	• Prepare una mezcla de 1 cucharada de suavizante y ½ litro de agua y viértala en el compartimento de lavado principal del depósito de detergente.
		• Añada a la lavadora un detergente que sea adecuado para los programas y cargas máximas indicadas en la tabla de programas. Cuando use productos adicionales (quitamanchas, lejías, etc.), reduzca la cantidad de detergente.
La colada permanece húmeda al final del programa. (*)	Se ha producido un exceso de espuma y que el sistema de absorción automática de la espuma se haya activado debido al uso de una cantidad excesiva de detergente.	• Utilice la cantidad recomendada de detergente.

(*) Si las prendas no están distribuidas uniformemente dentro del tambor, no se realiza el centrifugado para evitar dañar tanto la lavadora como su entorno. Es necesario reacomodar las prendas y volver a centrifugar.

(**) No se realiza una limpieza regular del tambor. Limpie el tambor de forma regular.



¡PRECAUCIÓN!

- Si no puede solucionar el problema aún siguiendo las instrucciones en esta sección, póngase en contacto con su proveedor o bien con el servicio técnico autorizado. Si la lavadora no funciona, jamás trate de repararla por su cuenta.



www.beko.com