

Стиральная машина

Инструкция по эксплуатации

Washing Machine

User's Manual

Kir yuvish mashinasi

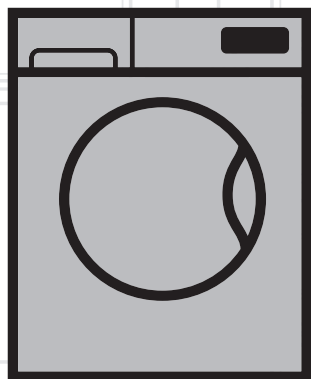

WSRE6512PRS
WSRE6512PRW

RU | EN | UZ

Document Number: 2820670899

beko

Прочитайте эту инструкцию перед началом эксплуатации.

Уважаемый покупатель!

Спасибо за то, что отдали предпочтение продукции компании ВЕКО. Надеемся, что ваша высококачественная машина, изготовленная с применением самых современных технологий, будет демонстрировать наилучшие результаты эксплуатации. Для этого перед началом эксплуатации внимательно прочитайте эту инструкцию и всю сопутствующую документацию и используйте его в дальнейшем в качестве справочника. При передаче машины другому лицу передайте и эту инструкцию. Придерживайтесь всех предупреждений и информации, содержащихся в инструкции.

Эта инструкция по эксплуатации может применяться для нескольких моделей. Различия между моделями указаны в инструкции.

Условные обозначения

В данной инструкции используются следующие условные обозначения.



Важная информация или полезные советы по эксплуатации.



Предупреждение об опасности травмирования или повреждения имущества.



Предупреждение об опасности поражения электрическим током.



Упаковка стиральной машины изготовлена из материалов, подлежащих вторичной переработке, в соответствии с местными нормами и правилами по охране окружающей среды.



1 Важные инструкции по технике безопасности и охране окружающей среды

В этом разделе содержатся правила техники безопасности, соблюдение которых позволит избежать травмирования или материального ущерба. При несоблюдении этих правил все гарантийные обязательства аннулируются.

1.1. Общие правила техники безопасности

- Допускать использование данного изделия детьми старше 8 лет и лицами с ограниченными физическими, сенсорными и интеллектуальными возможностями, либо не имеющими опыта и знаний, только в том случае, если они находятся под присмотром или руководством относительно безопасного использования устройства и связанных с этим рисков. Не разрешайте детям играть с изделием.
- Не допускать детей младше трех лет без постоянного присмотра взрослых.
- Не устанавливайте машину на ковровом покрытии. Недостаточная вентиляция под днищем машины может привести к перегреву электрических деталей и проблемам в работе изделия.
- Не пользуйтесь неисправным изделием, пока не обратитесь в фирменный сервисный центр для проведения ремонта. Это может привести к поражению электрическим током!
- В данном изделии предусмотрено возобновлении работы при восстановлении подачи электроэнергии после перерыва. Для отмены выполнения программы следуйте указаниям в разделе «Отмена программ».
- Это устройство следует подключать к розетке с заземлением, защищенной предохранителем на 16 А. Обязательно установите заземление. Заземление должен выполнять квалифицированный электрик. При отсутствии заземления, выполненного в соответствии с местными правилами, компания-изготовитель снимает в себя всякую ответственность по возмещению ущерба.
- Шланг подачи воды и сливной шланг должны быть надежно закреплены и не иметь повреждений для предотвращения протечек.
- Не открывайте дверцу загрузочного люка и не извлекайте фильтр, если в барабане есть вода. При несоблюдении этого условия возникает опасность затопления и получения ожогов от горячей воды.
- Не пытайтесь открыть дверцу загрузочного люка, когда она заблокирована. Дверцу загрузочного люка можно открывать через несколько минут после окончания программы стирки. Попытка открыть заблокированную дверцу может привести к повреждению дверцы и замка.
- Отключайте машину от электрической сети, когда она не используется. Закройте водопроводный кран шланга подачи воды.
- Запрещается мыть машину струей воды. Это может привести к поражению электрическим током!
- Не прикасайтесь влажными руками к вилке шнура питания. Извлекая вилку из розетки, не тяните за шнур; беритесь только за вилку.
- Используйте только те моющие средства и добавки, которые предназначены для автоматических стиральных машин.
- Следуйте указаниям на этикетках одежды и белья, а также инструкциям на упаковке моющих средств.
- Перед выполнением установки, технического обслуживания, ремонта или мытья машины обязательно отключите ее от электрической сети.
- Работы по установке и ремонту машины должны выполнять только **специалисты авторизованного сервисного центра**. Компания-изготовитель не несет ответственности за ущерб, возникший в результате выполнения работ лицами, не имеющими на то права.
- Во избежание возможных рисков в случае повреждения шнура питания его должен заменить производитель, его представитель по сервису, лицо, имеющее аналогичную квалификацию (предпочтительно электрик), или лицо, уполномоченное изготовителем.

1.2. Использование по назначению

- Данное изделие предназначено для бытового применения. Запрещается применять изделие в коммерческих целях, а также не по прямому назначению.
- Изделие можно использовать только для стирки и полоскания одежды и белья, имеющих соответствующую маркировку.
- Компания-изготовитель не несет ответственности за ущерб, возникший в результате неправильного применения или транспортировки.
- Проектный срок службы изделия составляет 10 лет. В течение этого срока для обеспечения надежной работы изделия компания-изготовитель предоставляет фирменные запасные части.

1.3. Безопасность детей

- Упаковочные материалы представляют опасность для детей. Храните упаковочные материалы в безопасном месте, недоступном для детей.
- Электроприборы представляют опасность для детей. Не подпускайте детей к работающей машине. Следите за тем, чтобы они не повредили машину. Используйте блокировку от детей для предотвращения вмешательства в работу машины.
- Уходя из помещения, где установлена машина, обязательно закрывайте дверцу загрузочного люка.

Важные инструкции по технике безопасности и охране окружающей среды

- Храните моющие средства и добавки в безопасном месте, недоступном для детей, закрывая крышку контейнера моющего средства или запечатывая его упаковку.

1.4. Утилизация упаковки



Упаковка прибора изготовлена из сырья, подлежащего вторичной переработке, в соответствии с государственными законами об охране окружающей среды. Не выбрасывайте упаковочные материалы вместе с бытовыми или другими отходами. Отнесите упаковочные материалы в специально определенные места (площадки), организованные для целей сбора и накопления отходов. Упаковку необходимо

складировать отдельно по видам отходов и группам, однородных отходов (раздельное накопление). Например, упаковочную пленку необходимо складировать в контейнер предназначенный для сбора пластиковых отходов или для сбора отходов подлежащих вторичной переработке и т.д.. Конкретные требования к местам временного накопления отходов (в том числе виды обозначений контейнеров) можно найти в региональных документах.

1.5. Утилизация старого изделия

Это изделие было произведено из высококачественных деталей и материалов, которые подлежат повторному использованию и переработке. Поэтому не выбрасывайте изделие с обычными бытовыми отходами после завершения его эксплуатации. Сдайте его на специальный пункт утилизации отходов электрического и электронного оборудования. О местонахождении ближайшего пункта сбора отходов вы можете узнать у местных властей. Способствуйте защите окружающей среды, пользуясь продукцией из переработанных материалов. Перед утилизацией изделия необходимо обрезать шнур питания и сломать замок дверцы загрузочного люка, чтобы исключить возможную опасность для детей.

1.6 Соответствие директиве WEEE



Данное изделие соответствует Директиве ЕС об утилизации электрического и электронного оборудования (2012/19/EU). Данное изделие имеет маркировку, указывающую на утилизацию его как электрического и электронного оборудования (WEEE)..

1.7. Соответствие ТР ЕАЭС 037 и Директиве ЕС по ограничению использования вредных веществ

Стиральная машина соответствует Техническому регламенту ТР ЕАЭС 037 «Об ограничении применения опасных веществ в изделиях электротехники и радиоэлектроники» и Директиве ЕС по ограничению использования вредных веществ (2011/65/EU). Она не содержит вредных и запрещенных материалов, указанных в Директиве и регламенте.

2.1. Общий вид

- 1- Шнур питания
- 2- Верхняя панель
- 3- Панель управления
- 4- Сливной шланг
- 5- Дверца загрузочного люка
- 6- Крышка фильтра
- 7- Регулируемые ножки
- 8- Распределитель моющих средств

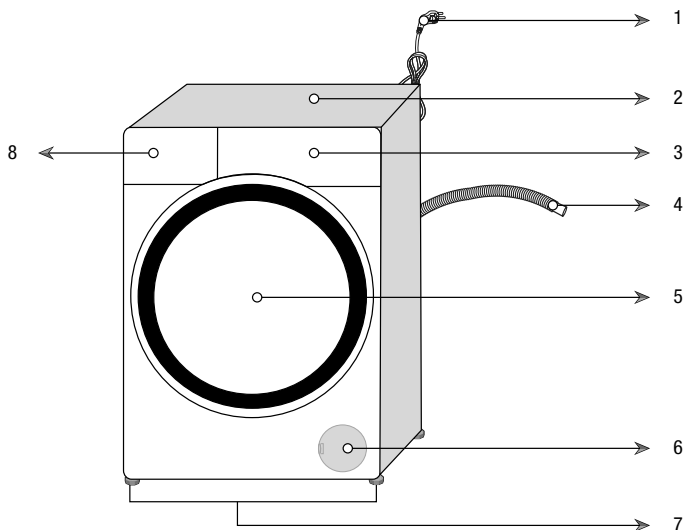

Описание стиральной машины

2.2. Содержимое упаковки

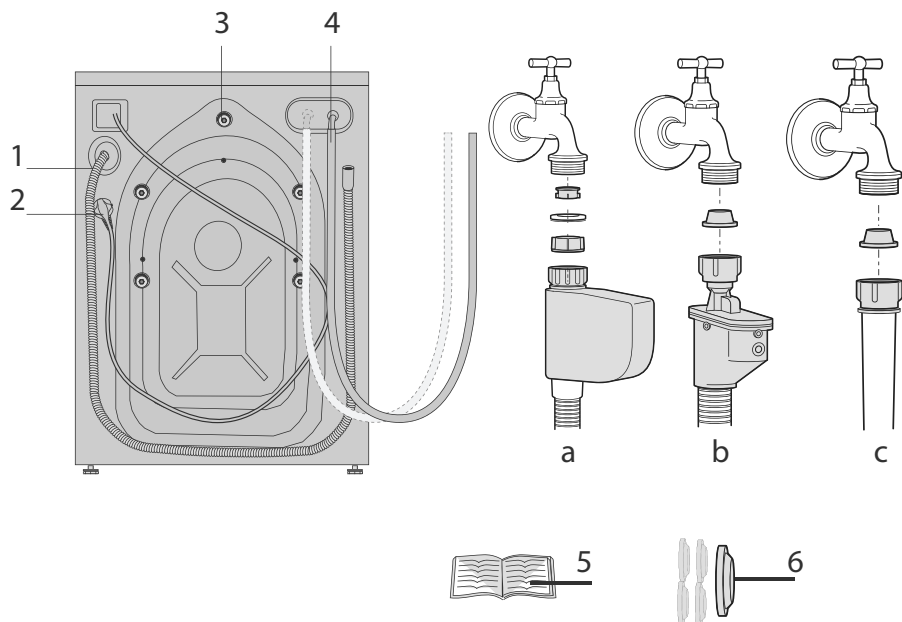

- 1- Шнур питания
- 2- Сливной шланг
- 3- Транспортные предохранительные болты *
- 4- Шланг подачи водопроводной воды (один из следующих типов фильтров используется для подсоединения шланга подачи водопроводной воды.)
 - a- Электронное перекрытие воды
 - b- Механическое перекрытие воды
 - c- Стандарт
- 5- Инструкция по эксплуатации
- 6- Узел пластмассовой заглушки

* В зависимости от модели вашей машины количество транспортировочных предохранительных болтов может отличаться.

2.3. Технические характеристики

Модели	WSRE6512PRS 7322130001	WSRE6512PRW 7322130002
Макс. загрузка сухого белья (кг)	6	6
Высота (см)	84	84
Ширина (см)	60	60
Глубина (см)	41.5	41.5
Вес нетто (±4 кг)	62	62
Электропитание (В/Гц)	230 V / 50Hz	230 V / 50Hz
Ток (А)	10	10
Потребляемая мощность (Вт)	1550	1550
Макс. скорость отжима (об./мин.)	1000	1000
Энергопотребление в режиме ожидания (Вт)	1.00	1.00
Энергопотребление в выключенном состоянии (Вт)	0.25	0.25
Класс энергетической эффективности	A+++	A+++



В связи с усовершенствованием изделия технические характеристики могут быть изменены без предварительного уведомления.



Рисунки в данной инструкции носят схематический характер и могут не вполне соответствовать конкретному изделию.



Данные, указанные на этикетках изделия и в сопроводительной документации, получены в лабораторных условиях согласно соответствующим стандартам. Эти данные могут отличаться в зависимости от условий эксплуатации изделия.

Для установки изделия обратитесь в ближайший фирменный сервисный центр. Прежде чем обращаться в фирменный сервисный центр, ознакомьтесь с инструкцией по эксплуатации и проверьте возможность подключения изделия к электросети, водопроводу и канализации. При необходимости обратитесь к квалифицированному электрику или сантехнику для выполнения необходимых подготовительных работ.



Подготовка места для установки изделия, в том числе подготовка электрической сети, водопровода и канализации к подключению изделия, является обязанностью покупателя.



ПРЕДУПРЕЖДЕНИЕ: Установку изделия и подключение его к электрической сети должны выполнять специалисты фирменного сервисного центра. Компания-изготовитель не несет ответственности за ущерб, возникший в результате выполнения работ лицами, не имеющими на то права.



ПРЕДУПРЕЖДЕНИЕ: Перед установкой необходимо выполнить осмотр изделия на наличие дефектов. Если таковые имеются, не устанавливайте изделие. Поврежденные изделия могут стать причиной несчастного случая.



Не допускайте перегибов, заземления или повреждения шнура электропитания, заливного и сливного шлангов при перемещении изделия на место во время установки или чистки.

3.1 Поэтапная установка

ШАГ 1. Выбор места для установки

- Для оптимальной производительности машину следует устанавливать на твердом полу. Не устанавливайте прибор на ковровом покрытии с длинным ворсом или подобных поверхностях.
- Деревянные полы, возможно, потребуется укрепить, чтобы снизить уровень вибрации и/или вероятность неравномерной загрузки. Ковровые покрытия и кафельные полы не устойчивы к вибрации, и стиральная машина может несколько смещаться во время отжима.
- В случае установки на стиральную машину сушильного автомата общий вес приборов при полной загрузке составляет около 180 кг, поэтому их следует устанавливать только на ровном твердом полу, способном выдержать такую нагрузку.
- Не ставьте прибор на шнур питания.
- Не устанавливайте прибор в помещениях, где температура может опускаться ниже 0°C. Прибор должен быть защищен от воздействия прямых солнечных лучей.
- Между прибором и другой мебелью должен оставаться зазор не менее 1 см.

ШАГ 2. Удаление упаковочных материалов



ПРЕДУПРЕЖДЕНИЕ: Упаковочные материалы могут представлять опасность для детей. Утилизируйте все упаковочные материалы (пластиковые и полистироловые пакеты и т.п.), поместив в недоступное для детей место.

ШАГ 3. Удаление транспортировочных креплений



ПРЕДУПРЕЖДЕНИЕ: Не снимайте транспортировочные крепления, пока не удалите упаковочные материалы.



! Перед эксплуатацией стиральной машины выньте транспортировочные болты!
Несоблюдение этого условия приведет к поломке машины.

1. Ослабьте болты гаечным ключом, чтобы они свободно вращались (С).
2. Осторожно поверните и извлеките предохранительные транспортировочные болты (с пластиковыми и резиновыми втулками).
3. Закройте отверстия на задней стенке пластиковыми заглушками, которые находятся в пакете с инструкцией по эксплуатации. (Р)

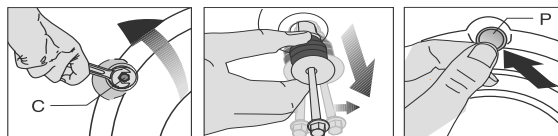

- i** Сохраните предохранительные транспортировочные болты на случай, если стиральную машину понадобится перевозить.
- i** Запрещается перевозить изделие, если предохранительные транспортировочные болты не установлены.

ШАГ 4. Регулировка ножек

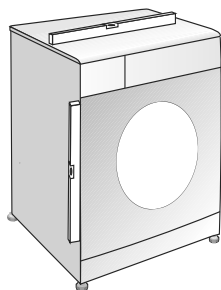

! **ПРЕДУПРЕЖДЕНИЕ:** Чтобы стиральная машина работала тихо и без вибрации, она должна стоять ровно и устойчиво. Выровняйте машину, отрегулировав высоту ножек. Если этого не сделать, машина может сдвинуться со своего места, что приведет к повышенной вибрации и повреждениям.

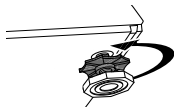

1. Вручную ослабьте контргайки на ножках.

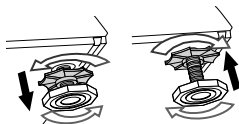

2. Отрегулируйте высоту ножек, чтобы машина стояла ровно и устойчиво.



3. Затем вручную затяните все контргайки.



ПРЕДУПРЕЖДЕНИЕ: Не используйте для ослабления контргаяк какие-либо инструменты, чтобы не повредить их.

ШАГ 5. Подключение к водопроводу



Для нормальной работы машины давление в системе подачи воды должно быть в пределах от 1 до 10 бар (0,1 - 1 МПа). При этом расход воды при полностью открытом кране составит 10-80 литров воды в минуту. Если в водопроводе более высокое давление, необходимо установить редукционный клапан.



Если предполагается использовать изделие с двумя водоприемными патрубками как изделие с одним подводом воды (**холодной**), следует установить заглушку на впускной клапан горячей воды (это относится к изделиям, которые комплектуются заглушкой).



ПРЕДУПРЕЖДЕНИЕ: Модели с одним патрубком для подачи воды не следует подключать к крану горячей воды. В этом случае либо будет испорчено белье, либо сработает система защиты и машина перестанет работать.



ПРЕДУПРЕЖДЕНИЕ: Не используйте для новой стиральной машины заливные шланги, бывшие в употреблении. Это может стать причиной появления пятен на белье.

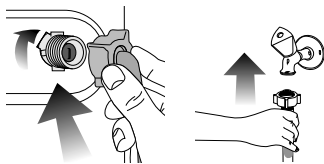

1. Затяните все гайки вручную. Не используйте для затяжки гаек гаечный ключ.
2. После подсоединения шлангов полностью откройте краны для проверки мест подсоединения на наличие протечек. В случае протечки закройте кран и отвинтите гайку. Проверьте прокладку и тщательно затяните гайку еще раз. Во избежание возможных протечек и связанного с этим ущерба закрывайте краны, когда машина не используется.

ШАГ 6. Слив воды

- Конец сливного шланга следует подсоединить непосредственно к канализации или вывести в раковину.



ПРЕДУПРЕЖДЕНИЕ: Если во время слива шланг вырвется из места подсоединения, вода может разлиться по всему дому. Кроме того, существует опасность ожогов, поскольку температура воды может быть очень высокой! Во избежание таких ситуаций, а также для обеспечения нормальной работы систем подачи и слива воды, надежно закрепите конец сливного шланга.

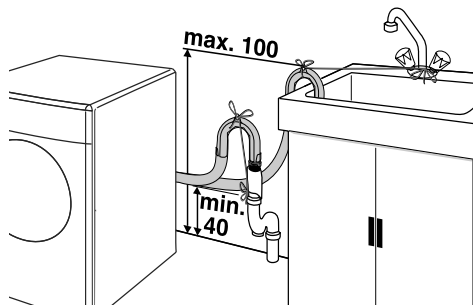

- Шланг следует крепить на высоте от 40 см до 100 см.
- Если проложить шланг на высоте менее 40 см от уровня пола с последующим подъемом, слив воды будет затруднен, и белье будет оставаться мокрым. Поэтому следует соблюдать параметры высоты, указанные на рисунке.
- Для предотвращения попадания грязной воды обратно в стиральную машину и обеспечения беспрепятственного слива конец шланга не следует погружать в сливное отверстие глубже, чем на 15 см. Если шланг слишком длинный, его нужно обрезать.

- Следите за тем, чтобы сливной шланг был проложен без перегибов и ничем не прижат, а конец сливного шланга не был скручен.
- Если шланг слишком короткий, нарастите его фирменным удлинительным шлангом. Общая длина шланга не должна превышать 3,2 м. Во избежание протечек воды для сращивания сливного шланга и удлинительного шланга следует использовать соответствующий хомут.

ШАГ 7. Подключение к электрической сети

Это устройство следует подключать к розетке с заземлением, защищенной предохранителем на 16 А. При отсутствии заземления, выполненного в соответствии с местными правилами, компания-изготовитель снимает с себя всякую ответственность по возмещению ущерба.

- Подключение должно осуществляться в соответствии с местными нормами и правилами.
- Прибор следует устанавливать таким образом, чтобы место подключения шнура питания к электросети было легкодоступным.
- Если в вашем доме установлен предохранитель или автоматический выключателя, рассчитанный на ток меньше 16 А, обратитесь к квалифицированному электрику для установки предохранителя на 16 А.
- Напряжение в сети должно соответствовать напряжению, указанному в разделе «Технические характеристики».
- Запрещается подключение изделия к сети электропитания с помощью удлинителей или розеток с несколькими гнездами.



ПРЕДУПРЕЖДЕНИЕ: Замену поврежденного шнура питания должен производить только специалист фирменного сервисного центра.

Транспортировка изделия

1. Перед транспортировкой отключите изделие от электрической сети.
2. Отсоедините заливной и сливной шланги.
3. Слейте воду, оставшуюся в устройстве. См. 6.5.
4. Установите транспортировочные болты в порядке, обратном их снятию. См. 3 (Шаг 3).





































Запрещается перевозить изделие, если предохранительные транспортировочные болты не установлены.

4 Подготовка к стирке

4.1. Сортировка белья

- Рассортируйте белье по типу ткани, цвету, степени загрязнения и допустимой температуре стирки.
- Следуйте указаниям на этикетках одежды и белья.

СИМВОЛЫ СТИРКИ БЕЛЬЯ									
 СТИРКА	Символы машинной стирки								
	Обычная стирка	Без глажки	Деликатная стирка	Ручная стирка	Не подлежит стирке	Без отжима			
Температура воды	Максимум	95°C	70°C	60°C	50°C	40°C	30°C		
Символ(ы)	••••	•••	••	••	••	••	•		
 СУШКА	Символы сушки								
	Можно сушить в сушильной машине	Без глажки	Деликатная сушка	Не сушить в сушильной машине	Не сушить	Химическая чистка запрещена			
Настройки сушки	   								
При любой температуре	При высокой температуре	При средней температуре	При низкой температуре	Без нагрева	Повесьте, чтобы высушить	Разложите, чтобы высушить	Повесьте влажным, чтобы высушить	Разложите в тени, чтобы высушить	Химическая чистка разрешена
 ГЛАДИТЬ	Гладить -								
	Сухим утюгом или с паром	Гладить при высокой температуре	Гладить при средней температуре	Гладить при низкой температуре	Не гладить		Гладить без пара		
	Максимальная температура	200 °C	150 °C	110 °C					
 ОТБЕЛИВАТЕЛЬ	 Все отбеливатели применимы			 Можно применить отбеливатель (гипохлорит натрия)		 Отбеливание не допускается		 Допускается использование только отбеливателей, не содержащих хлор	

4.2. Подготовка белья к стирке

- Белье с металлическими элементами (например, бюстгальтеры на косточках, пряжки ремней и металлические пуговицы) может повредить машину. Перед стиркой снимите металлические детали или вложите белье в сетчатый мешочек или наволочку.
- Достаньте из карманов все предметы (монеты, ручки, скрепки и т.п.), выверните их и очистите. Наличие посторонних предметов может привести к повреждению машины или к сильному шуму во время работы.
- Сложите мелкие вещи (детские носочки, нейлоновые чулки и т.п.) в сетчатый мешочек или наволочку.
- Гардины следует помещать в барабан в расправленном виде. Перед стиркой снимите с них крепления.
- Застегните молнии, пришейте ослабленные пуговицы, заштопайте дыры и зашейте разрывы.
- Для стирки изделий с этикетками «машинная стирка» или «ручная стирка» используйте только соответствующие программы.
- Не стирайте вместе цветное и белое белье. Новое цветное белье может сильно линять. Стирайте его отдельно.
- Перед стиркой необходимо соответствующим образом обработать сильно загрязненные места и пятна. В сомнительных случаях обратитесь в химистку.

Подготовка к стирке

- Используйте только такие средства для подкрашивания или восстановления цвета и моющие средства, которые подходят для машинной стирки. Обязательно соблюдайте инструкции на упаковке.
- Стирайте брюки и тонкое белье, вывернув наизнанку.
- Изделия из ангорской шерсти перед стиркой поместите на несколько часов в морозильную камеру. Это уменьшит скатывание шерсти.
- Белье, сильно загрязненное мукой, известью, сухим молоком и т.п., перед загрузкой в машину следует вытряхнуть. Со временем загрязнения такого рода могут накопиться на внутренних компонентах машины и стать причиной ее повреждения.

4.3. Рекомендации по экономии электроэнергии

Эти рекомендации помогут вам стирать экономно, не загрязняя окружающую среду.

- Загружайте в машину максимальное количество белья для выбранной программы, но не перегружайте машину (см. «Таблицу выбора программ и энергопотребления»).
- Строго соблюдайте инструкции, приведенные на упаковке моющего средства.
- Стирайте слабо загрязненное белье при низкой температуре.
- Для стирки небольшого количества слабо загрязненного белья используйте короткие программы.
- Используйте замачивание и стирку при высокой температуре только для сильно загрязненного белья или белья с пятнами.
- Если вы планируете сушить белье в сушильном автомате, установите максимально допустимую скорость отжима.
- Соблюдайте рекомендации по количеству моющего средства, указанные на его упаковке. Не используйте больше порошка, чем требуется.

4.4 Первое включение

Перед началом эксплуатации изделия выполните все необходимые процедуры подготовки, описанные в разделах «Установка» и «Важные инструкции по технике безопасности и охране окружающей среды».

Чтобы подготовить стиральную машину для стирки белья, запустите программу «Очистка барабана». Если в машине отсутствует такая программа, примените метод, описанный в пункте 6.2.



Используйте только те моющие средства, которые предназначены для стиральных машин.



В стиральной машине может оставаться немного воды, использовавшейся в процессе контроля качества на предприятии-изготовителе. Это не представляет опасности для машины.

4.5. Правильный объем загрузки

Максимальный объем загрузки зависит от типа белья, степени загрязнения и используемой программы стирки.

Машина автоматически регулирует объем воды в соответствии с весом загруженного белья.



ПРЕДУПРЕЖДЕНИЕ. Используйте сведения, приведенные в «Таблице выбора программ и энергопотребления». Превышение допустимого объема загрузки приведет к ухудшению качества стирки, а также к повышенной вибрации и шуму во время работы машины.

Тип белья	Вес (г)
Купальный халат	1200
Салфетка	100
Пододеяльник	700
Простыня	500
Наволочка	200
Скатерть	250
Полотенце	200
Полотенце для рук	100
Вечернее платье	200
Нижнее белье	100
Мужской рабочий комбинезон	600
Мужская сорочка	200
Мужская пижама	500
Блузы	100

4.6 Загрузка белья

- 1 Откройте дверцу загрузочного люка.
- 2 Расправьте белье и загрузите его в машину, не сжимая.
- 3 Закройте дверцу и прижмите ее, чтобы раздался щелчок замка. Следите, чтобы белье не защемило дверцей.

Подготовка к стирке



Во время выполнения программы дверца загрузочного люка блокируется. Дверцу можно открыть только через некоторое время после завершения программы.



ПРЕДУПРЕЖДЕНИЕ. Если белье распределено в барабане неправильно, это может привести к повышенной вибрации и шуму во время работы машины.

4.7 Использование моющего средства и кондиционера



При использовании моющего средства, кондиционера, крахмала, красителя для тканей, отбеливателя или средства для удаления известковой накипи строго следуйте инструкциям изготовителя на упаковке моющего средства по применению и дозировке. Используйте дозировочную чашку, если таковая имеется.

Распределитель моющих средств

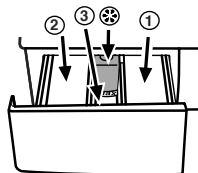

Распределитель моющих средств имеет три отделения:

- (1) для замачивания
- (2) для основной стирки
- (3) для кондиционера
- (*) кроме того, в отделении для кондиционера есть сифон.

Моющее средство, кондиционер и прочие средства для стирки

- Перед запуском программы стирки загрузите моющее средство (отделение «2») и кондиционер (при необходимости).
- Не оставляйте распределитель моющих средств открытым во время выполнения программы стирки!
- Если используется программа без замачивания, не загружайте моющее средство в отделение для замачивания (отделение «1»).
- При использовании программы с замачиванием не загружайте в отделение для замачивания жидкие моющие средства (отделение «1»).
- Не выбирайте программу с замачиванием, если используется моющее средство в специальном мешочке или распределяющем шарике. Поместите моющее средство в специальный мешочек или распределяющий шарик в барабан машины среди белья.
- При использовании жидкого моющего средства поместите его в отделение для основной стирки в дозировочной емкости (отделение «2»).

Выбор моющего средства

Выбор типа моющего средства зависит от типа и цвета ткани.

- Для цветного и белого белья следует использовать разные моющие средства.
- Для белья, требующего бережного обращения, следует использовать только специальные моющие средства (жидкие средства, средства для шерсти и т.д.).
- Для стирки изделий из темных тканей и лоскутных одеял рекомендуется использовать жидкие моющие средства.
- Для стирки шерстяных изделий следует использовать моющие средства, предназначенные специально для шерсти.



ПРЕДУПРЕЖДЕНИЕ. Используйте только те моющие средства, которые специально предназначены для стиральных машин.



ПРЕДУПРЕЖДЕНИЕ. Не используйте мыльный порошок.

Дозировка моющих средств

Дозировка моющего средства зависит от количества белья, степени загрязнения и жесткости воды.

- Не превышайте дозировку, рекомендованную на упаковке моющего средства, во избежание повышенного пенообразования, некачественного полоскания, а также для экономии средств и, в конечном итоге, для защиты окружающей среды.
- Для стирки небольшого количества слабо загрязненного белья используйте меньшее количество моющего средства.

Использование кондиционеров

Кондиционер следует загружать в соответствующее отделение распределителя моющих средств.

- Не добавляйте кондиционер в отделение распределителя выше отметки максимального уровня (> max <).
- Если кондиционер утратил текучесть, перед добавлением в распределитель разбавьте его водой.

Использование жидких моющих средств

Если жидкое моющее средство утратило текучесть, перед загрузкой в распределитель разбавьте его водой.

Подготовка к стирке

Если стиральная машина оснащена заслонкой дозатора для жидких моющих средств с выдвижным механизмом:

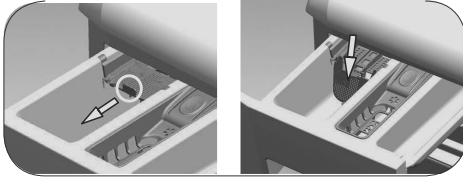

Если вы хотите использовать жидкое моющее средство, потяните заслонку дозатора на себя и осторожно опустите вниз. Часть, которая выдвинется, послужит ограничителем для жидкого моющего средства.

По мере необходимости промывайте заслонку водой.

Если вы будете использовать порошкообразное моющее средство, заслонка должна быть зафиксирована в верхнем горизонтальном положении.

Если стиральная машина оснащена заслонкой дозатора для жидких моющих средств с поворотным механизмом:

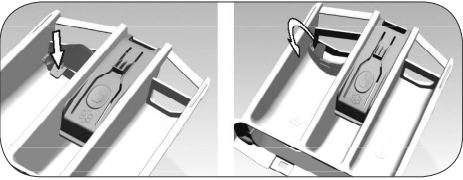

Если вы хотите использовать жидкое моющее средство, нажмите на выступ заслонки, что бы повернуть ее и опустить в нижнее положение. В нижнем положении заслонка послужит барьером для жидкого моющего средства.

Если вы используете стиральный порошок, то заслонка должна быть установлена в верхнем положении (открыта)

По мере необходимости промывайте заслонку водой.

Если заслонка не входит в комплект стиральной машины

- Не используйте жидкие моющие средства для замачивания в программах с замачиванием.
- При отложенном запуске жидкие моющие средства могут оставлять на белье пятна. Если используется функция отложенного запуска, жидкие моющие средства применять не следует.

Использование гелеобразных и таблетированных моющих средств

- Если используется гелеобразное моющее средство текучей консистенции, загрузите моющее средство в отделение для основной стирки
- Если используется густое гелеобразное моющее средство или же используются моющее средство в капсулах, поместите его перед стиркой прямо в барабан.
- Моющие средства в таблетках можно помещать как в распределитель моющих средств (отделение «2»), так и прямо в барабан перед стиркой.



При использовании моющих средств в таблетках в отделении распределителя может оставаться некоторое количество моющего средства. Такое моющее средство лучше помещать перед стиркой прямо в барабан среди белья (в нижнюю часть барабана).



Не используйте гелеобразные или таблетированные моющие средства в программах с замачиванием.

Использование крахмала

- Добавлять жидкий крахмал, порошкообразный крахмал или краситель для тканей следует в отделение для кондиционера.
- Не используйте одновременно кондиционер и крахмал.
- После использования крахмала протрите барабан чистой влажной тканью.

Использование отбеливателей

- Выберите программу с замачиванием и добавьте отбеливатель в начале цикла замачивания. Не следует загружать моющее средство в отделение для замачивания. Можно также выбрать программу с дополнительным циклом полоскания и загрузить отбеливатель в отделение для основной стирки, когда машина набирает воду для первого цикла полоскания.
- Не смешивайте отбеливатель с моющим средством.
- Используйте небольшое количество отбеливателя (около 50 мл) и тщательно прополаскивайте белье, поскольку отбеливатель может вызывать раздражение кожи. Не наливайте отбеливатель на белье и не используйте его при стирке цветного белья.
- При использовании кислородного отбеливателя выбирайте программу с низкой температурой.
- Кислородные отбеливатели можно использовать вместе с моющим средством. Однако, если они отличаются по консистенции, сначала загрузите в отделение «2» моющее средство и подождите, пока оно смоется водой. Затем, пока машина все еще набирает воду, добавьте в это же отделение отбеливатель.

Белье

Светлое и белое	Цветные ткани	Темное	Деликатные/шерстяные/шелковые изделия
(Рекомендуемый температурный диапазон в соответствии со степенью загрязнения: 40–90 °C)	(Рекомендуемый температурный диапазон в соответствии со степенью загрязнения: холодная вода – 40°C)	(Рекомендуемый температурный диапазон в соответствии со степенью загрязнения: холодная вода – 40°C)	(Рекомендуемый температурный диапазон в соответствии со степенью загрязнения: холодная вода – 30°C)

Степень загрязнения		Белье			
		Светлое и белое	Цветные ткани	Темное	Деликатные/шерстяные/шелковые изделия
		(Рекомендуемый температурный диапазон в соответствии со степенью загрязнения: 40–90 °C)	(Рекомендуемый температурный диапазон в соответствии со степенью загрязнения: холодная вода – 40°C)	(Рекомендуемый температурный диапазон в соответствии со степенью загрязнения: холодная вода – 40°C)	(Рекомендуемый температурный диапазон в соответствии со степенью загрязнения: холодная вода – 30°C)
Значительное загрязнение (Трудновыводимые пятна, например, от травы, кофе, фруктов и крови)	Может возникнуть необходимость в предварительной обработке пятен или стирке. Рекомендуемые для стирки белого белья порошкообразные и жидкие моющие средства можно использовать в дозировках, подходящих для стирки сильно загрязненных вещей. Порошкообразные моющие средства рекомендуется использовать для выведения пятен от глины и земли, а также пятен, чувствительных к отбеливателям. Используйте моющие средства, не содержащие отбеливатель.	Рекомендуемые для стирки цветного белья порошкообразные и жидкие моющие средства можно использовать в дозировках, подходящих для стирки значительно загрязненных вещей. Порошкообразные моющие средства рекомендуется использовать для выведения пятен от глины и земли, а также пятен, чувствительных к отбеливателям. Используйте моющие средства, не содержащие отбеливатель.	Рекомендуемые для стирки темного белья жидкие моющие средства можно использовать в дозировках, подходящих для стирки значительно загрязненных вещей.	Отдавайте предпочтение жидким моющим средствам для стирки деликатных вещей. Шерстяные и шелковые вещи следует стирать специальными моющими средствами, предназначенными для стирки шерстяных изделий.	
	Среднее загрязнение (Например, пятна от прикосновения тела на воротниках и манжетах)	Рекомендуемые для стирки белого белья порошкообразные и жидкие моющие средства можно использовать в дозировках, подходящих для стирки средне загрязненных вещей.	Рекомендуемые для стирки цветного белья порошкообразные и жидкие моющие средства можно использовать в дозировках, подходящих для стирки средне загрязненных вещей. Используйте моющие средства, не содержащие отбеливатель.	Рекомендуемые для стирки темного белья жидкие моющие средства можно использовать в дозировках, подходящих для стирки средне загрязненных вещей.	Отдавайте предпочтение жидким моющим средствам для стирки деликатных вещей. Шерстяные и шелковые вещи следует стирать специальными моющими средствами, предназначенными для стирки шерстяных изделий.
		Незначительное загрязнение (Без видимых пятен)	Рекомендуемые для стирки белого белья порошкообразные и жидкие моющие средства можно использовать в дозировках, подходящих для стирки незначительно загрязненных вещей.	Рекомендуемые для стирки цветного белья порошкообразные и жидкие моющие средства можно использовать в дозировках, подходящих для стирки незначительно загрязненных вещей. Используйте моющие средства, не содержащие отбеливатель.	Рекомендуемые для стирки темного белья жидкие моющие средства можно использовать в дозировках, подходящих для стирки незначительно загрязненных вещей.

5.1 Панель управления

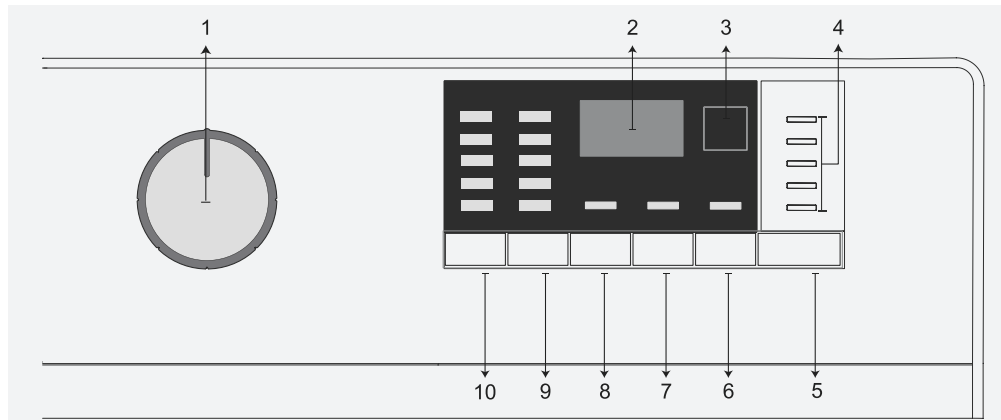

- 1 – Ручка выбора программ (крайнее верхнее положение «Вкл./Выкл.»)
- 2 – Дисплей
- 3 – Кнопка отложенного старта
- 4 – Индикатор выполнения программы
- 5 – Кнопка «Старт/Пауза»

- 6 – Кнопка дополнительных функций 3
- 7 – Кнопка дополнительных функций 2
- 8 – Кнопка дополнительных функций 1
- 9 – Кнопка выбора скорости отжима
- 10 – Кнопка выбора температуры

5.2 Подготовка стиральной машины

1. Проверьте, надежно ли подсоединены шланги.
2. Включите машину в электросеть.
3. Полностью откройте кран.
4. Загрузите белье в машину.
5. Добавьте моющее средство и кондиционер.

5.3 Выбор программы и рекомендации по эффективной стирке

1. Выберите программу из «Таблицы программ и энергопотребления» в соответствии с типом белья, его количеством, степенью загрязнения и температурой стирки.
2. Выберите необходимую программу с помощью ручки выбора программ.

Ориентировочные значения для программ Синтетика						
	Максимальная загрузка (кг)	Расход воды (л)	Потребление энергии (кВт/ч)	Продолжительность программы (минимальная)	Остаточная влажность (%) **	Остаточная влажность (%) **
					≤ 1000	> 1000
Синтетика 60	2,5	62	1,15	105/140	45	40
Синтетика 40	2,5	60	0,70	105/140	45	40

* Время выполнения выбранной программы отображается на дисплее машины. Фактическое время стирки может несколько отличаться от значения на дисплее. Это нормально.

** Содержание влаги после отжима может отличаться в зависимости от выбранной скорости вращения.

5.4 Таблица программ и энергопотребления

Программа		Максимальная загрузка (кг)	Расход воды (л)	Потребление энергии (кВт/ч)	Максимальная скорость отжима (об/мин)	Дополнительные функции		
						Замачивание	Быстрая стирка	Дополнительное полоскание
Хлопок	до 90	6	80	2.15	1000	•	•	•
Хлопок	до 60	6	80	1.65	1000	•	•	•
Хлопок	до 40	6	77	1.00	1000	•	•	•
Хлопок Эко	до 60**	6	47.5	0.730	1000			
Хлопок Эко	до 60**	3	35.0	0.623	1000			
Хлопок Эко	до 40**	3	33.7	0.620	1000			
Синтетика	до 60	2.5	62	1.15	1000	•	•	•
Синтетика	до 40	2.5	60	0.70	1000	•	•	•
Экспресс	до 90	6	62	1.80	1000		•	•
Экспресс	до 60	6	62	0.90	1000		•	•
Экспресс	до 30	6	60	0.20	1000		•	•
Экспресс + Быстрая стирка	до 30	2	40	0.15	1000		•	
Микс 40	до 40	3	65	0.75	800	•	•	
Шерсть / Ручная стирка	до 40	1.5	45	0.40	1000			•
Бережная	до 30	2	48	0.65	1000			•
Пух (Пар)	до 60	1.5	74	1.50	1000			•
Спорт / Мембрана	до 40	2.5	44	0.45	1000	•		
Тёмные вещи / Джинсы	до 40	2	70	0.75	1000	•		
Нижнее белье	до 30	1	52	0.25	600	•	•	
Рубашки (Пар)	до 60	2.5	59	1.50	800	•	•	•
Анти-аллергия (Пар)	до 90	6	107	2.60	1000			
Очистка барабана	до 90	-	72	2.30	600			

• : Возможность выбора

** : Данная программа при полной загрузке и максимальных оборотах вращения барабана является эталонной программой в соответствии со стандартом EN 60456



С целью экономии электроэнергии фактическая температура стирки может быть ниже, чем указанная в таблице программ.



Фактические значения расхода воды и электроэнергии могут отличаться от указанных в таблице в зависимости от давления, температуры и жесткости воды, температуры окружающей среды, типа и количества белья, использования дополнительных функций и скорости отжима, а также от напряжения в сети электропитания.

Время выполнения выбранной программы стирки отображается на дисплее машины. В зависимости от количества белья, загруженного в машину, возможна разница в 1–1,5 часа между временем выполнения, указанным на дисплее, и фактическим временем выполнения цикла стирки. Сразу после начала стирки произойдет автоматическое обновление времени выполнения.

Набор дополнительных функций может отличаться от приведенного в таблице в зависимости от модели стиральной машины.



Пар распространяется внутри машины во время вращения барабана. Это нормально, что пар не виден во время цикла.

5.5. Основные программы

В зависимости от типа ткани используйте следующие основные программы стирки.

• Хлопок

Программа предназначена для стирки прочных изделий из хлопка (простыни, постельное белье, полотенца, купальные халаты, нижнее белье и пр.). Если нажата кнопка активации функции быстрой стирки, длительность программы значительно сокращается, однако при этом обеспечивается эффективная стирка за счет интенсивных движений барабана. Если функция быстрой стирки не выбрана, обеспечивается превосходная стирка и полоскание сильно загрязненного белья.

• Синтетика

Данная программа используется для стирки синтетических изделий (таких как рубашки, блузки, синтетические/хлопчатобумажные смешанные ткани и пр.). Продолжительность программы значительно сокращается, и машина работает с высокой эффективностью. Если функция быстрой стирки не выбрана, обеспечивается превосходная стирка и полоскание сильно загрязненного белья.

• Шерсть / Ручная стирка

Применяйте для стирки шерстяных или деликатных изделий. Температуру стирки изделий следует выбирать в соответствии с информацией, указанной на этикетках белья. С помощью этой программы стирка выполняется очень бережно, чтобы не повредить белье.

5.6. Дополнительные программы

В стиральной машине предусмотрены дополнительные программы для особых видов стирки.



Дополнительные программы могут отличаться в зависимости от модели стиральной машины.

• Хлопок Эко (экономичный режим)

С помощью этой программы можно стирать прочные ткани средней загрязненности из хлопка и льна. Стирка длится дольше, чем при использовании остальных программ, однако обеспечивается значительная экономия электроэнергии и воды. Фактическая температура воды может отличаться от указанной. При загрузке меньшего объема белья в машину (например, половина объема барабана или меньше) время выполнения этапов программы может автоматически сокращаться. Таким образом, потребление энергии и воды сокращается и стирка получается более экономной.

• Анти-аллергия (с применением пара)

Выполнение стадии обработки паром вначале программы позволяет легко размягчить загрязнения.

С помощью этой программы стирайте белье (детскую одежду, пододеяльники, постельное и нижнее белье и т. п.), которому требуется противоаллергическая и гигиеническая стирка в условиях высокой температуры и длительных интенсивных циклов. Высокая степень гигиены достигается благодаря применению пара перед выполнением программы, длительному времени нагревания и дополнительному этапу полоскания.

* Программа была протестирована Британским Фондом по борьбе с аллергией (Allergy UK) при температуре 60 °C и была сертифицирована как эффективная в борьбе с аллергенами, бактериями и плесенью.

• Бережная

Программа предназначена для стирки деликатного белья, такого как вязаные изделия из смеси хлопка/синтетики или трикотажа. Данная программа обеспечивает более деликатный режим стирки. Стирайте изделия, которые могут полинять, при температуре 20 градусов или выбрав функцию холодной стирки.

• Экспресс/Мини 14'

Используйте эту программу с сокращенным циклом для стирки изделий из хлопка с незначительными загрязнениями и не имеющих пятен. Когда выбрана функция быстрой стирки, продолжительность этой программы можно сократить до 14 минут. При выборе функции быстрой стирки можно стирать максимум 2 (два) кг белья.

• Тёмные вещи / Джинсы

Используйте эту программу для сохранения цвета темной одежды или джинсов. С помощью этой программы обеспечивается высокоэффективная стирка даже при низкой температуре за счет специальных движений барабана. Для стирки темного белья рекомендуется использовать жидкие моющие средства или средства для шерсти. Не стирайте деликатные вещи, содержащие шерсть.

• Микс 40

Применяется для совместной стирки изделий из хлопка и синтетических тканей без сортировки.

• Рубашки (с применением пара)

Эта программа предназначена для одновременной стирки рубашек из хлопка, синтетических и смешанных тканей. Она уменьшает количество складок. Для уменьшения количества складок после завершения программы применяется пар. После завершения программы применяется специальный режим вращения барабана и пар, благодаря чему уменьшается количество складок на рубашках. Когда выбрана функция быстрой стирки, выполняется алгоритм предварительной обработки.

* Рекомендуется нанести химическое вещество предварительной обработки непосредственно на одежду или добавить его в моющее средство, когда машина начинает брать воду из лотка для моющего средства. Таким образом вы можете достичь такой же эффективности, как и при обычной стирке, но затратив гораздо меньше времени. Долговечность ваших рубашек увеличивается.

• Спорт / Мембрана

Данная программа предназначена для стирки спортивной и верхней одежды, состоящей из смеси хлопка и синтетики, а также мембранных водоотталкивающих материалов и т. д. Она обеспечивает деликатную стирку вашей одежды благодаря специальным вращательным движениям.

• Нижнее бельё

Предназначена для стирки деликатной одежды, для которой допускается только ручная стирка, а также деликатного нижнего женского белья. Небольшое количество изделий следует стирать в сетчатом мешке для стирки. Крючки, пуговицы, молнии и т. п. должны быть застегнуты.

• Пух (с применением пара)

Предназначена для стирки стеганых одеял и перин с этикеткой «машинная стирка». Правильно загрузите одеяла в машину, чтобы не повредить ни машину, ни само одеяло. Перед стиркой снимите с одеяла пододеяльник. Сложите одеяло вдвое и положите его в машину. При загрузке одеяла следите за тем, чтобы оно не прижмалось к манжете загрузочного люка или стеклу дверцы. Для смягчения объемных изделий, например полотенец, после завершения программы применяется пар.

5.7. Специальные программы

В стиральной машине предусмотрены следующие программы для особых функций.

• Полоскание

Отдельный цикл полоскания, который можно использовать просто для полоскания или подкрахмаливания белья.

• Отжим+Слив

Эта программа позволяет удалить воду из одежды или слить воду из машины.

Перед запуском этой программы нужно выбрать необходимую скорость отжима, а затем запустить программу, нажав кнопку «Старт/Пауза». Вначале выполняется откачка воды из машины, а затем – отжим белья при выбранной скорости и откачка отжатой воды.

Если отжим не требуется, а нужно только откачать воду из машины, выберите программу «Слив+Отжим», затем с помощью кнопки регулирования скорости отжима выберите функцию «Без отжима». Нажмите кнопку «Старт/Пауза».



Для тонкого белья следует устанавливать пониженную скорость отжима.

5.8 Выбор температуры

При выборе программы на индикаторе температуры отображается значение температуры, рекомендованное для данной программы.

Если нужно понизить температуру, нажмите кнопку регулирования температуры. Температура будет постепенно понижаться. Световые индикаторы температуры не загораются, если выбран режим стирки в холодной воде.



Пока программа не начнет цикл нагрева, температуру можно понизить, не переключая машину в режим "Остановка".

5.9 Выбор скорости отжима

При выборе программы на индикаторе скорости отжима отображается скорость отжима, рекомендованная для данной программы.

Если нужно снизить скорость отжима, нажмите кнопку регулировки скорости отжима. скорость отжима будет постепенно уменьшаться. После этого в зависимости от модели машины на дисплее отобразятся функции Rinse Hold (Задержка полоскания) и No spin (Без отжима). Если выбрана опция «No Spin» (Без отжима), световые индикаторы скорости отжима не загораются.

Задержка полоскания

Если нет необходимости выгружать белье сразу после завершения программы стирки, можно использовать функцию задержки полоскания и после последнего полоскания оставить белье в воде, чтобы предотвратить его сминание. Если после этого необходимо слить воду без отжима белья, нажмите кнопку «Старт/Пауза». После слива воды программа возобновит работу и закончит цикл стирки.

Чтобы отжать оставленное в воде белье, выберите скорость отжима и нажмите кнопку «Старт/Пауза».

Выполнение программы продолжится. Будет выполнен слив воды и отжим, после чего программа завершится.



Пока программа не начнет цикл отжима, скорость отжима можно изменить, не переключая машину в режим "Остановка".

5.10 Выбор дополнительных функций

Нужные дополнительные функции следует выбирать перед запуском программы. Кроме того, во время работы машины вы можете также выбрать или отменить дополнительные функции, совместимые с выполняемой программой, без нажатия кнопки «Пуск / Остановка». Для этого машина должна находиться на стадии, предшествующей дополнительной функции, которую вы собираетесь выбрать или отменить.

Если выбор или отмена дополнительной функции невозможны, индикатор соответствующей функции выдаст предупреждение в виде 3-кратного мигания.



В случае выбора функции, несовместимой с функцией, выбранной первой до запуска машины, включается функция, выбранная последней, а предыдущая функция отменяется.

Если дополнительная функция несовместима с программой, выбрать ее нельзя. (См. «Таблицу выбора программ и энергопотребления».)

Кнопки выбора дополнительных функций могут отличаться в зависимости от модели стиральной машины.

5.10.1 Дополнительные функции

• Замачивание

Нужна только для сильно загрязненного белья. Не используйте замачивание без необходимости, чтобы сэкономить электроэнергию, воду, моющие средства и время. Если выбрана эта функция, осуществляется интенсивная стирка белья с меньшим количеством воды, а в конце этого этапа цикл стирки продолжается после доливки воды. Таким образом обеспечивается более быстрое удаление пятен.



Для штор и тюлевых гардин рекомендуется применять предварительную стирку без моющего средства.

• Быстрая стирка

При выборе этой функции продолжительность соответствующей программы сокращается на 50 %. Благодаря оптимизированным этапам стирки, высокой механической активности и оптимальному потреблению воды достигается эффективная стирка за короткий период времени.



При выборе этой дополнительной функции следует загружать в машину половину максимального количества белья, указанного в таблице программ.

• Дополнительное полоскание

Данная функция позволяет выполнить цикл дополнительного полоскания в дополнение к уже предусмотренному после завершения основной стирки. Таким образом, уменьшается опасность раздражения чувствительной кожи остатками моющего средства, что важно для детей, аллергиков и др.



При выборе этой дополнительной функции следует загружать в машину половину максимального количества белья, указанного в таблице программ.

5.10.2 Функции/программы, выбираемые нажатием и удерживанием кнопок в течение 3 секунд

• Очистка барабана 3"

Для выбора программы нажмите и удерживайте кнопку дополнительной функции 1 в течение 3 секунд.

Предназначена для очистки и дезинфекции барабана. Эту программу следует применять каждые 1–2 месяца. Программу следует запускать, когда машина полностью пустая. Для получения лучшего результата положите средство для удаления накипи для стиральных машин в отделение для моющего средства № «2». После завершения программы оставьте дверцу загрузочного люка приоткрытой, чтобы просушить машину внутри.



Эта программа не предназначена для стирки белья. Ее следует использовать только для ухода за стиральной машиной.

Не запускайте эту программу, если в машине есть какие-либо предметы. В этом случае машина определит, что барабан загружен, и прекратит выполнение программы.

• Блокировка от детей 3"

Используйте функцию блокировки от детей для предотвращения их вмешательства в работу машины. Этим вы можете предотвратить изменения выполняемой программы.



Если повернуть ручку выбора программы, когда включена блокировка от детей, на дисплее появится надпись «Соп». После включения блокировки от детей невозможно изменить температуру и скорость отжима, а также выбрать или отменить дополнительные функции.

Если повернуть ручку выбора программ в другое положение, когда включена блокировка от детей, продолжается выполнение текущей программы.

Включение режима блокировки от детей:

Нажмите и удерживайте в течение 3 секунд кнопку дополнительной функции 2. Пока вы будете удерживать нажатой эту кнопку в течение 3 секунд, на дисплее будут появляться соответственно символы C03, C02 и C01. Затем, пока мигает светодиод кнопки дополнительной функции 2, на дисплее появится надпись «Соп», означающая, что блокировка от детей включена. Такая же надпись появится на дисплее в том случае, если при включенной блокировке от детей повернуть ручку выбора программ или нажать какую-либо кнопку.

Чтобы отменить режим блокировки от детей:

Во время работы программы нажмите и удерживайте кнопку дополнительной функции 2 в течение 3 секунд. Пока вы будете удерживать нажатой эту кнопку в течение 3 секунд, на дисплее будут появляться соответственно символы C03, C02 и C01. Затем, пока мигает светодиод кнопки дополнительной функции 2, на дисплее появится надпись «COF», означающая, что блокировка от детей выключена.



Если ни одна из программ не выполняется, режим блокировки от детей можно также отменить поворотом ручки выбора программ в положение «Вкл./Выкл.» с последующим выбором другой программы.

При перебоях подачи электроэнергии или отключении машины от сети блокировка от детей остается включенной.

5.11 Отложенный старт

С помощью функции «Отложенный старт» можно отложить начало выполнения программы на срок до 19 часов. Время отложенного старта можно устанавливать с интервалом в 1 час.



При установке отложенного старта не используйте жидкие моющие средства! На одежде могут появиться пятна.

1. Откройте дверцу загрузки, загрузите белье и добавьте моющее средство в распределитель и т.д.
2. Выберите программу стирки, температуру, скорость отжима и, при необходимости, выберите дополнительные функции.
3. Установите нужное время с помощью кнопки «Отложенный старт».
4. Нажмите кнопку «Старт/Пауза». На дисплее будет показано заданное время пуска. После этого начнется обратный отсчет времени до запуска. При этом символ «_» на дисплее рядом со временем отложенного старта будет двигаться вверх-вниз.



Пока идет отсчет времени отложенного старта, можно добавлять белье в машину.

5. По истечении времени отложенного старта на дисплее будет показана продолжительность выполнения выбранной программы. Индикация «.» исчезнет, и начнется выполнение программы.

Изменение интервала отложенного старта

Изменение времени пуска во время обратного отсчета.

1. Нажмите кнопку «Отложенный старт». При каждом нажатии кнопки интервал увеличивается на 1 час.

2. Чтобы сократить время отсрочки, последовательно нажимайте кнопку Отложенного старта, пока на дисплее не будет показано нужное время начала программы.

Отмена функции отложенного старта

Чтобы отменить отсчет времени отложенного старта и немедленно запустить программу, выполните следующие действия.

1. Установите нулевой интервал времени отсрочки или поверните ручку выбора программ в любое положение. После этого функция отложенного старта отменяется и индикатор «Завершение/Отмена» начинает непрерывно мигать.

2. После этого следует снова выбрать необходимую программу.

3. Для запуска программы нажмите кнопку «Старт/Пауза».

4. Включится индикатор хода выполнения, указывающий, что программа начала работу.



Если в процессе выбора программы на протяжении одной минуты не будет запущена ни одна программа или не будет нажата ни одна кнопка, стиральная машина перейдет в режим «Остановка». При этом интенсивность отображения индикаторов температуры, скорости отжима и блокировки дверцы уменьшится. Остальные индикаторы и символы погаснут. Если повернуть ручку выбора программы или нажать какую-либо кнопку, индикаторы и символы включатся снова.

5.13 Ход выполнения программы

За ходом выполнения программы можно следить с помощью индикатора выполнения программы.

В начале каждого цикла программы включается соответствующий индикатор, при этом индикатор выполненного цикла гаснет.

В ходе выполнения программы можно изменить выбор дополнительных функций, скорость отжима и температуру без остановки выполняющейся программы. Все изменения можно выполнять только до начала этапа, к которому относятся эти изменения. Если изменения не соответствуют выполняемой программе, соответствующий индикатор трижды мигнет.



Если машина не переходит к этапу отжима, то либо включена функция остановки с водой, либо сработала система автоматического контроля балансировки из-за неравномерного распределения белья внутри барабана.

5.14 Блокировка дверцы загрузочного люка

Дверца загрузочного люка стиральной машины снабжена системой блокировки, предотвращающей возможность открывания дверцы при высоком уровне воды.

При переключении машины в режим остановки индикатор дверцы загрузочного люка начинает мигать, и машина определяет уровень воды в барабане. Если уровень воды допустимый, то индикатор дверцы загрузочного люка начнет светиться ровным светом, и через 1-2 минуты дверцу можно будет открыть.

Если уровень воды недопустимый, индикатор дверцы загрузочного люка гаснет, и открыть дверцу невозможно. Если требуется открыть дверцу загрузочного люка, когда индикатор дверцы не светится, нужно отменить выполняемую программу. См. «Отмена программы»

5.15 Изменение настроек после запуска программы

Переключение машины в режим остановки

Чтобы во время выполнения программы переключить стиральную машину в режим остановки следует нажать кнопку «Старт/Пауза». Индикатор этапа стирки, который выполнялся на момент остановки, начнет мигать, предупреждая о переключении машины в режим остановки.

Если при этом можно открыть дверцу загрузочного люка, кроме индикатора этапа стирки включится и будет светиться немигающим светом индикатор дверцы.

Изменение выбора дополнительных функций, скорости отжима и температуры

В зависимости от этапа выполнения программы можно выбирать или отменять дополнительные функции. См. раздел «Выбор дополнительных функций».

Вы также можете изменить настройки скорости отжима и температуры стирки. См. разделы «Выбор скорости отжима» и «Выбор температуры».



Если изменение настроек запрещено, соответствующий индикатор трижды мигнет.

Добавление или извлечение белья

1. Нажмите кнопку «Старт/Пауза», чтобы переключить машину в режим остановки. Индикатор этапа стирки, который выполнялся в момент остановки, начнет мигать.
2. Подождите, пока можно будет открыть дверцу загрузочного люка.
3. Откройте дверцу и добавьте или выньте белье.
4. Закройте дверцу загрузочного люка.
5. При необходимости измените настройки дополнительных функций, температуры и скорости отжима.
6. Для запуска программы нажмите кнопку «Старт/Пауза».

5.16 Отмена программы

Чтобы отменить программу, поверните ручку выбора программы в положение, соответствующее другой программе. Выбранная ранее программа будет отменена. После отмены программы индикатор «Завершение/Отмена» начнет непрерывно мигать.

При повороте ручки выбора программы текущая программа отменяется, однако слив воды из машины не производится. После выбора и запуска новой программы ее выполнение начнется в зависимости от того, на каком этапе была остановлена предыдущая программа. Например, машина может начать закачку дополнительного количества воды или же продолжить стирку, используя уже имеющуюся в барабане воду.



В зависимости от того, на каком этапе была отменена предыдущая программа, после выбора и запуска новой программы, возможно, потребуется добавить моющее средство и кондиционер.

5.17 Завершение программы

После завершения программы на дисплее появится надпись «End».

1. Дождитесь, пока индикатор дверцы загрузочного люка начнет светиться ровным светом.
2. Выключите машину выключателем.
3. Выньте из машины белье и закройте дверцу загрузочного люка. После этого машина готова к выполнению следующей стирки.

5.18 Особенности «Режима ожидания» вашей машины.

Машина автоматически перейдет в режим энергосбережения, если после включения машины с помощью кнопочного выключателя не будет запущена какая-либо программа, либо не будет выполнена другая процедура на стадии выбора, либо не будет выполнено никаких действий в течение двух минут после того, как выбранная вами программа закончилась. При этом уменьшается яркость свечения индикаторов. Кроме того, если на дисплее машины отображалось продолжительность выполнения программы, он погаснет. После поворота ручки выбора программ или нажатия любой кнопки предыдущее состояние индикаторов и дисплея восстановится. Настройки, которые вы делаете при выходе из режима энергосбережения, могут измениться. Перед запуском программы убедитесь в правильности текущих настроек. Если необходимо, установите эти настройки снова. Это не является неисправностью.

6.1. Чистка распределителя моющих средств

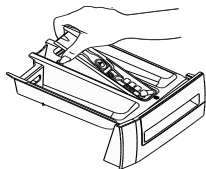

Регулярно (после каждых 4–5 циклов стирки) очищайте распределитель моющих средств, чтобы в нем не накапливались остатки стирального порошка.

1. Поднимите заднюю часть сифона, чтобы его вынуть, как показано на рисунке.



Если в отделении для кондиционера начинает скапливаться смесь воды и кондиционирующего средства, превышающая нормальный объем, очистите сифон.

2. Промойте распределитель моющих средств и сифон в раковине обильным количеством теплой воды. При чистке распределителя надевайте защитные перчатки или пользуйтесь специальной щеткой, чтобы не прикасаться к остаткам моющих средств.
3. После чистки установите сифон на место и вдвиньте его переднюю часть вниз так, чтобы защелкнулся стопорный язычок.

6.2. Чистка дверцы загрузочного люка и барабана

Со временем в машине могут накапливаться остатки кондиционера, моющих средств и загрязнения, что может вызывать неприятные запахи и привести к некачественной стирке. Для предотвращения таких проблем используйте программу «Очистка барабана». Если в данной модели программа «Очистка барабана» не предусмотрена, запустите программу «Хлопок-90» с дополнительными функциями «Дополнительная вода» или «Дополнительное полоскание». При запуске этой программы белье в машину не загружается. Перед запуском программы положите моющее средство (отделение 2). По завершении программы вытрите уплотнительную манжету изнутри чистой тканью.



Очистку барабана следует производить каждые 2 месяца.



Используйте только те моющие средства, которые предназначены для стиральных машин.

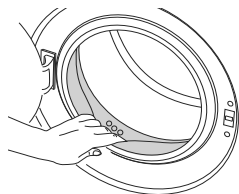

После каждой стирки проверяйте барабан на наличие посторонних предметов.

Если показанные на рисунке отверстия заблокированы, очистите их с помощью зубочистки.



Наличие в барабане посторонних металлических предметов приведет к образованию пятен ржавчины. Для очистки поверхности барабана используйте средства для чистки нержавеющей стали. Ни в коем случае не используйте металлические или проволочные мочалки.



ПРЕДУПРЕЖДЕНИЕ. Ни в коем случае не используйте жесткие губки или абразивные материалы. Это может повредить окрашенные и пластмассовые детали.

6.3. Чистка корпуса и панели управления

Вымойте корпус машины мыльным раствором или мягким моющим средством и вытрите досуха мягкой тканью.

Для чистки панели управления пользуйтесь только мягкой влажной тканью.

6.4. Очистка фильтров впускных патрубков

Фильтры находятся на концах впускных патрубков для воды на задней стенке машины, а также на концах заливных шлангов в местах подсоединения к водопроводным кранам. Эти фильтры предотвращают попадание в стиральную машину посторонних веществ и грязи из водопровода. По мере загрязнения фильтры следует очищать.

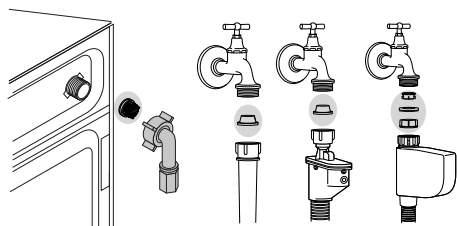

- 1 Закройте краны.
- 2 Снимите гайки на заливных шлангах для доступа к фильтрам во впускных патрубках. Очистите их подходящей щеточкой. Если фильтры сильно загрязнены, их следует извлечь плоскогубцами и почистить.
- 3 Извлеките фильтры из прямых концов заливных шлангов вместе с прокладками и тщательно промойте под струей воды.
- 4 Аккуратно установите в обратном порядке прокладки и фильтры, подключите заливной шланг, затянув гайки вручную.

6.5. Слив оставшейся воды и очистка фильтра насоса

Стиральная машина оснащена системой фильтров, которая предотвращает попадание в крыльчатку насоса твердых предметов (пуговиц, монет, волокон ткани и т.п.) во время слива воды. Это обеспечивает беспрепятственный слив воды и позволяет продлить срок службы насоса. Если слив не выполняется нормально, фильтр насоса засорен. Фильтр следует очищать по мере загрязнения, но не реже одного раза в 3 месяца. Перед очисткой фильтра насоса необходимо слить воду.

Кроме того, необходимо полностью сливать воду из машины перед транспортировкой (например, при переезде в другую квартиру) или в случае опасности замерзания воды.



ПРЕДУПРЕЖДЕНИЕ. Если изделие не будет использоваться в течение длительного времени, закройте кран, отсоедините шланг подачи и слейте воду из машины, чтобы исключить возможность ее замерзания.



ПРЕДУПРЕЖДЕНИЕ. После каждого использования следует закрывать кран шланга подачи воды на изделии.



ПРЕДУПРЕЖДЕНИЕ. Наличие посторонних предметов в фильтре насоса может привести к повреждению машины или к **сильному шуму** во время работы. Пожалуйста, проверьте и очистите ваш фильтр насоса!

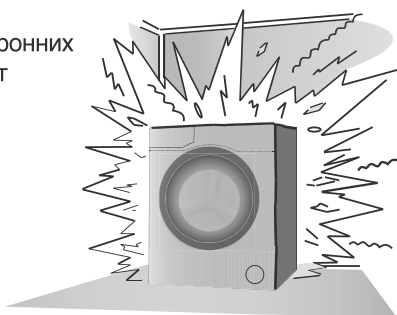

Обслуживание и чистка

Чтобы слить воду и очистить загрязненный фильтр, выполните следующее:

1 Отключите машину от электрической сети (выньте вилку из розетки).



ПРЕДУПРЕЖДЕНИЕ. Температура воды в машине может достигать 90°C. Во избежание ожогов очистку фильтра следует проводить только после того, пока вода в машине остынет.

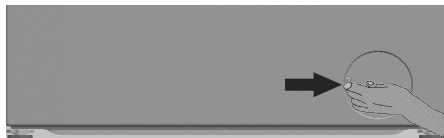

2 Откройте крышку фильтра.

3 Некоторые модели оснащены шлангом аварийного слива воды. Чтобы слить воду из машины, выполните описанные ниже действия.

Слив воды в моделях, оснащенных шлангом аварийного слива:

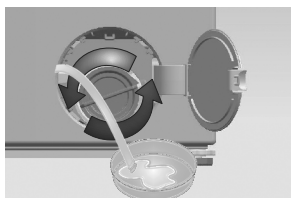

- a Извлеките шланг аварийного слива из отсека.
- b Поместите под конец шланга вместительную емкость. Выньте пробку на конце шланга и слейте воду. Когда емкость наполнится, закройте шланг пробкой. Вылейте воду из емкости и повторите описанную выше процедуру, пока вода не будет полностью слита из машины.

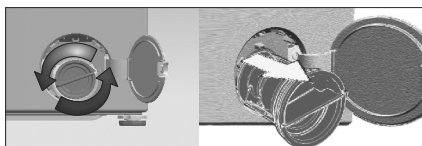

- c После окончания слива закройте шланг пробкой и уложите его на место.
- d Поверните фильтр насоса и выньте его.

Слив воды в моделях, не оснащенных шлангом аварийного слива:

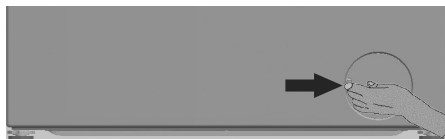

a Откройте крышку фильтра.

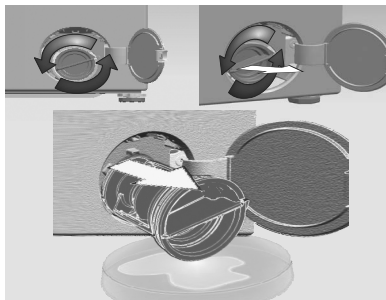

- b Поставьте перед фильтром вместительную емкость для слива воды.
- c Понемногу поворачивайте фильтр насоса против часовой стрелки, пока не начнет выливаться вода. Слейте воду в установленную перед фильтром емкость. Всегда держите под рукой тряпку для сбора пролитой воды.
- d Когда вода перестанет вытекать, полностью выверните фильтр и выньте его из машины.

4 Очистите внутреннюю часть фильтра и пространство вокруг крыльчатки насоса от мусора и волокон.

5 Вставьте фильтр на место.

7 Устранение неисправностей

Невозможно запустить или выбрать программу.

- Стиральная машина переключилась в режим самозащиты из-за нарушения подачи воды или электроэнергии (например, падение напряжения в сети, давления воды и т.п.). >>> *Чтобы отменить программу, поверните ручку выбора программы в положение, соответствующее другой программе. Выбранная ранее программа будет отменена. (см. раздел «Отмена программы»).*

В машине есть вода.

- В стиральной машине может оставаться немного воды, использовавшейся в процессе контроля качества на предприятии-изготовителе. >>> *Это не является неисправностью и не представляет опасности для машины.*

Протечка воды под днищем машины.

- Проверьте шланги и фильтр насоса: >>> *Проверьте герметичность прокладок в заливных шлангах. Плотно присоедините шланг к водопроводному крану.*
- Возможно, фильтр насоса закрыт не полностью. >>> *Проверьте, полностью ли закрыт фильтр насоса.*

Машина не наполняется водой.

- Закрыт водопроводный кран. >>> *Откройте краны.*
- Перегиб заливного шланга. >>> *Поправьте шланг.*
- Засорился фильтр патрубка подачи воды. >>> *Очистите фильтр.*
- Дверца загрузочного люка приоткрыта. >>> *Закройте дверцу загрузочного люка.*

Вода из машины не сливается.

- Сливной шланг засорился или перекручен. >>> *Прочистите или выровняйте шланг.*
- Засорился фильтр насоса. >>> *Очистите фильтр насоса.*

Машина сильно вибрирует или шумит.

- Машина стоит неустойчиво. >>> *Отрегулируйте ножки, чтобы выровнять машину.*
- В фильтр насоса попал посторонний предмет. >>> *Очистите фильтр насоса.*
- Не сняты транспортировочные предохранительные болты. >>> *Удалите транспортировочные предохранительные болты.*
- Загружено слишком мало белья. >>> *Загрузите в машину больше белья.*
- Загружено слишком много белья. >>> *Выньте из машины часть белья или распределите его равномерно вручную.*
- Машина наклонена, поскольку под ножку попал посторонний предмет. >>> *Убедитесь в отсутствии посторонних предметов, из-за которых машина стоит неровно.*

Машина остановилась вскоре после запуска программы.

- Стиральная машина может временно остановиться из-за падения напряжения в сети. >>> *Она возобновит работу после восстановления нормального напряжения.*

Поступающая в машину вода сразу же сливается.

- Сливной шланг установлен слишком низко. >>> *Подсоедините сливной шланг, как описано в инструкции по эксплуатации.*

Во время стирки вода в машине не видна.

- Снаружи уровень воды в стиральной машине не виден. Это не является неисправностью.

Дверца загрузочного люка не открывается.

- Замок дверцы заблокирован, поскольку в машине есть вода. >>> *Чтобы слить воду, запустите программу «Слив» или программу «Отжим».*
- Машина греет воду или выполняет цикл отжима. >>> *Дождитесь завершения программы.*
- Включена блокировка от детей. Замок дверцы будет разблокирован через несколько минут после завершения программы. >>> *Подождите несколько минут, пока замок дверцы будет разблокирован.*

Устранение неисправностей

Стирка длится дольше, чем указано в инструкции (*).

- Слабый напор воды. >>> *Машине требуется больше времени, чтобы набрать столько воды, сколько необходимо для качественной стирки, поэтому время выполнения программы увеличивается.*
- Низкий уровень напряжения в электрической сети. >>> *При низком напряжении в электрической сети время выполнения программы увеличивается во избежание некачественной стирки.*
- Низкая температура поступающей воды. >>> *В холодное время года для нагрева воды требуется больше времени. Время стирки также может быть увеличено во избежание некачественной стирки.*
- Увеличилось число полосканий и/или количество воды для полоскания. >>> *Для улучшения полоскания машина увеличивает количество воды и при необходимости выполняет дополнительный цикл полоскания.*
- Возможно, из-за избыточного количества моющего средства образовалась обильная пена, и включилась автоматическая система контроля пенообразования. >>> *Используйте рекомендованное количество моющего средства.*

Не производится обратный отсчет времени, оставшегося до окончания программы (в моделях с дисплеем) (*)

- Таймер может остановиться на этапе набора воды. >>> *Индикатор таймера не показывает обратный отсчет, пока машина не наберет необходимое количество воды. Машина ожидает, пока не наберется достаточное количество воды, чтобы избежать некачественной стирки из-за недостатка воды. После этого таймер возобновит обратный отсчет.*
- Таймер может остановиться на этапе нагревания воды. >>> *Индикатор таймера не показывает обратный отсчет, пока вода в машине не нагреется до нужной температуры.*
- Таймер может остановиться на этапе отжима. >>> *Возможно, сработала система автоматического контроля балансировки из-за неравномерного распределения белья внутри барабана.*

Не производится обратный отсчет времени, оставшегося до окончания программы (*)

- Возможно, белье в барабане распределено неравномерно. >>> *Возможно, сработала система автоматического контроля балансировки из-за неравномерного распределения белья внутри барабана.*

Машина не переключается на режим отжима. (*)

- Возможно, белье в барабане распределено неравномерно. >>> *Возможно, сработала система автоматического контроля балансировки из-за неравномерного распределения белья внутри барабана.*
- Стиральная машина не перейдет в режим отжима, если вода не будет слита полностью. >>> *Проверьте фильтр и сливной шланг.*
- Возможно, из-за избыточного количества моющего средства образовалась обильная пена, и включилась автоматическая система контроля пенообразования. >>> *Используйте рекомендованное количество моющего средства.*

Низкое качество стирки: выстиранное белье имеет серый оттенок. (**)

- Белье долгое время стиралось при недостаточном количестве моющего средства. >>> *Используйте рекомендованное количество моющего средства в соответствии со степенью жесткости воды и типом белья.*
- Белье долгое время стиралось при низкой температуре. >>> *Выбирайте температуру стирки в соответствии с типом белья.*
- Недостаточное количество моющего средства при высокой жесткости воды. >>> *При стирке в жесткой воде с недостаточным количеством моющего средства на белье оседают частицы жира, и белье со временем приобретает серый оттенок. Избавиться от такого серого налета довольно трудно. Используйте рекомендованное количество моющего средства в соответствии с уровнем жесткости воды и типом белья.*
- Слишком много моющего средства. >>> *Используйте рекомендованное количество моющего средства в соответствии со степенью жесткости воды и типом белья.*

Низкое качество стирки: белье не отстирывается, и на нем остаются пятна. (**)

- Недостаточное количество моющего средства. >>> *Используйте рекомендованное количество моющего средства в соответствии с типом белья.*
- Загружено слишком много белья. >>> *Не перегружайте машину сверх меры. Загружайте количество белья в соответствии с рекомендациями в таблице «Описание программ».*
- Программа и температура выбраны неверно. >>> *Выбирайте программу и температуру стирки в соответствии с типом белья.*
- Неподходящее моющее средство. >>> *Используйте высококачественные моющие средства, предназначенные для стиральных машин.*
- Моющее средство загружено не в то отделение распределителя. >>> *Кладите моющее средство в соответствующее отделение распределителя. Не смешивайте стиральный порошок и отбеливатель.*

Устранение неисправностей

Низкое качество стирки: На белье остаются жирные пятна. (**)

- Барабан уже давно не чистился. >>> Регулярно очищайте барабан. Инструкции по чистке см. в 6.2.

Низкое качество стирки: белье имеет неприятный запах. (**)

- В результате постоянной стирки при низкой температуре и/или с использованием коротких программ в барабане накапливается слой бактерий, которые издают неприятный запах. >>> После стирки оставляйте приоткрытыми распределитель моющих средств и дверцу загрузочного люка. Таким образом, внутри машины не сможет образовываться влажная среда, благоприятная для роста бактерий.

Цветное белье линяет. (**)

- Загружено слишком много белья. >>> Не перегружайте машину сверх меры.
- Моющее средство отсырело. >>> Храните моющие средства в закрытой таре в сухом прохладном месте.
- Выбрана слишком высокая температура стирки. >>> Выбирайте программу и температуру стирки в соответствии с типом и степенью загрязнения белья.

Машина плохо полощет белье.

- Качество полоскания зависит от количества, марки и условий хранения используемого порошка. >>> Используйте моющие средства для стиральных машин, предназначенные для данного типа белья. Храните моющие средства в закрытой таре в сухом прохладном месте.
- Моющее средство загружено не в то отделение распределителя. >>> Если загрузить моющее средство в отделение для замачивания, когда замачивание не используется, машина может забрать это средство в процессе полоскания или применения кондиционера. Кладите моющее средство в соответствующее отделение распределителя.
- Засорился фильтр насоса. >>> Проверьте фильтр.
- Пережат сливной шланг. >>> Проверьте сливной шланг.

После стирки белье стало жестким. (**)

- Недостаточное количество моющего средства. >>> При стирке в жесткой воде с недостаточным количеством моющего средства белье со временем становится жестким. Используйте нужное количество моющего средства в соответствии со степенью жесткости воды.
- Моющее средство загружено не в то отделение распределителя. >>> Если загрузить моющее средство в отделение для замачивания, когда замачивание не используется, машина может забрать это средство в процессе полоскания или применения кондиционера. Кладите моющее средство в соответствующее отделение распределителя.
- Возможно, моющее средство смешано с кондиционером. >>> Не смешивайте кондиционер с моющим средством. Промойте и очистите распределитель горячей водой.

Белье не имеет запаха кондиционера. (**)

- Моющее средство загружено не в то отделение распределителя. >>> Если загрузить моющее средство в отделение для замачивания, когда замачивание не используется, машина может забрать это средство в процессе полоскания или применения кондиционера. Промойте и очистите распределитель горячей водой. Кладите моющее средство в соответствующее отделение распределителя.
- Возможно, моющее средство смешано с кондиционером. >>> Не смешивайте кондиционер с моющим средством. Промойте и очистите распределитель горячей водой.

Остатки моющего средства в распределителе моющих средств. (**)

- Моющее средство было загружено во влажный распределитель. >>> Вытирайте насухо распределитель перед загрузкой моющего средства.
- Моющее средство отсырело. >>> Храните моющие средства в закрытой таре в сухом прохладном месте.
- Слабый напор воды. >>> Проверьте давление воды.
- Моющее средство в отделении основной стирки намолкло во время набора воды для замачивания. Засорились отверстия в отделении распределителя моющих средств. >>> При необходимости прочистите эти отверстия.
- Проблема с клапанами распределителя моющих средств. >>> Обратитесь в фирменный сервисный центр.
- Возможно, моющее средство смешано с кондиционером. >>> Не смешивайте кондиционер с моющим средством. Промойте и очистите распределитель горячей водой.
- Барабан уже давно не чистился. >>> Регулярно очищайте барабан. Инструкции по чистке см. в 6.2.

После стирки осталось моющее средство. (**)

- Загружено слишком много белья. >>> Не перегружайте машину сверх меры.
- Программа и температура выбраны неверно. >>> Выбирайте программу и температуру стирки в соответствии с типом белья.
- неподходящее моющее средство. >>> Выбирайте моющее средство в соответствии с типом белья.

Устранение неисправностей

Повышенное пенообразование. (**)

- Моющее средство не подходит для использования в стиральных машинах-автоматах. >>> *Используйте моющие средства, предназначенные для стиральных машин.*
- Слишком много моющего средства. >>> *Используйте только необходимое количество моющего средства.*
- Моющее средство хранилось в неподходящих условиях. >>> *Храните моющие средства в закрытом и сухом месте. Не храните их в местах с повышенной температурой.*
- При стирке некоторые ткани с ячеистой структурой, например, тюлевых занавесок образуются обильная пена. >>> *Для белья такого типа используйте меньшее количество моющего средства.*
- Моющее средство загружено не в то отделение распределителя. >>> *Кладите моющее средство в соответствующее отделение распределителя.*
- Кондиционер используется преждевременно. >>> *Возможно, возникли проблемы с клапанами распределителя моющих средств. Обратитесь в фирменный сервисный центр.*

Из распределителя моющих средств выходит пена.

- Слишком много моющего средства. >>> *Размешайте 1 столовую ложку кондиционера в 0,5 литра воды и залейте в отделение основной стирки распределителя моющих средств.*
- Используйте моющие средства, соответствующие программам стирки, с учетом нормы загрузки белья (см. «Таблицу выбора программ и энергопотребления»). При использовании дополнительных средств, таких как пятновыводители, отбеливатели и т.п., количество моющего средства следует уменьшить.

После завершения программы белье остается мокрым. (*)

- Возможно, из-за избыточного количества моющего средства образовалась обильная пена, и включилась автоматическая система контроля пенообразования. >>> *Используйте рекомендованное количество моющего средства.*

* Если белье в барабане распределено неравномерно, машина не переключается на отжим во избежание повреждения самой машины и окружающих предметов. Белье следует перераспределить и снова запустить отжим.

** Возможно, не проводилась регулярная чистка барабана.>>> *Регулярно очищайте барабан. См. 6.2*



ПРЕДУПРЕЖДЕНИЕ. Если с помощью этих рекомендаций устранить проблему не удастся, обратитесь в фирменный сервисный центр. Не пытайтесь отремонтировать неисправное изделие самостоятельно.

Специальные условия реализации не установлены.

Продукт изготовлен по ТУ 27.51.13-001-58880098-2017 в соответствии с ТР ТС 004 «О безопасности низковольтного оборудования», ТР ТС 020 «Электромагнитная совместимость технических средств», ТР ЕАЭС 037 «Об ограничении применения опасных веществ в изделиях электротехники и радиоэлектроники».

Система менеджмента качества, экологии и энергетики соответствует требованиям стандартов ISO 9001, ISO 14001, ISO 50001.



Продукция сертифицирована. Информация о сертификации по тел.: 8-800-200-23-56 (звонок бесплатный на территории России). Произведено ООО «БЕКО» 601021, Россия, Владимирская обл., Киржачский р-н, муниципальное образование сельское поселение Першинское, деревня Федоровское, ул. Сельская, д. 49.

Дата производства включена в серийный номер продукта, указанный на этикетке, расположенной на продукте, а именно: первые две цифры серийного номера обозначают год производства, а последние две - месяц.
Например, «19-100001-05» обозначает, что продукт произведён в мае 2019 года.

1 Important instructions for safety and environment

This section contains safety instructions that will help protect from risk of personal injury or property damage. Failure to follow these instructions shall void any warranty.

1.1 General safety

- This product can be used by children at and above 8 years old and by persons whose physical, sensory or mental capabilities were not fully developed or who lack experience and knowledge provided that they are supervised or trained on the safe usage of the product and the risks it brings out. Children must not play with the product. Cleaning and maintenance works should not be performed by children unless they are supervised by someone.
- Children of less than 3 years should be kept away unless continuously supervised.
- Never place the product on a carpet-covered floor. Otherwise, lack of airflow beneath the machine will cause electrical parts to overheat. This will cause problems with your product.
- If the product has a failure, it should not be operated unless it is repaired by the Authorized Service Agent. There is the risk of electric shock!
- This product is designed to resume operating in the event of powering on after a power interruption. If you wish to cancel the programme, see "Cancelling the programme" section.
- Connect the product to a grounded outlet protected by a 16 A fuse. Do not neglect to have the grounding installation made by a qualified electrician. Our company shall not be liable for any damages that will arise when the product is used without grounding in accordance with the local regulations.
- The water supply and draining hoses must be securely fastened and remain undamaged. Otherwise, there is the risk of water leakage.
- Never open the loading door or remove the filter while there is still water in the drum. Otherwise, risk of flooding and injury from hot water will occur.
- Do not force open the locked loading door. The loading door will be ready to open just a few minutes after the washing cycle comes to an end. In case of forcing the loading door to open, the door and the lock mechanism may get damaged.
- Unplug the product when not in use.
- Never wash the product by spreading or pouring water onto it! There is the risk of electric shock!
- Never touch the plug with wet hands! Never unplug by pulling on the cable, always pull out by grabbing the plug.
- Use detergents, softeners and supplements suitable for automatic washing machines only.
- Follow the instructions on the textile tags and on the detergent package.
- The product must be unplugged during installation, maintenance, cleaning and repairing procedures.
- Always have the installation and repairing procedures carried out by the Authorized Service Agent. Manufacturer shall not be held liable for damages that may arise from procedures carried out by unauthorized persons.
- If the power cable is damaged, it must be replaced by the manufacturer, after sales service or a similarly qualified person (preferably an electrician) or someone designated by the importer in order to avoid possible risks.
- Place the product on a rigid, flat and level surface.
- Do not place it on a long-pile rug or similar surfaces.
- Do not place the product on a high platform or near the edge on a cascaded surface.
- Do not place the product on the power cable.
- Never use sponge or scrub materials. These will damage the painted, chrome plated and plastic surfaces.

1.2 Intended use

- This product has been designed for domestic use. It is not suitable for commercial use and it must not be used out of its intended use.
- The product must only be used for washing and rinsing of laundry that are marked accordingly.
- The manufacturer waives any responsibility arisen from incorrect usage or transportation.

1.3 Children's safety

- Packaging materials are dangerous to children. Keep packaging materials in a safe place away from reach of the children.
- Electrical products are dangerous for the children. Keep children away from the product when it is in use. Do not let them to tamper with the product. Use child lock to prevent children from intervening with the product.

- Do not forget to close the loading door when leaving the room where the product is located.
- Store all detergents and additives in a safe place away from the reach of the children by closing the cover of the detergent container or sealing the detergent package.



While washing the laundry at high temperatures, the loading door glass becomes hot. Therefore, keep especially the children away from the loading door of the machine while the washing operation is in progress.

1.4 Package information

- Packaging materials of the product are manufactured from recyclable materials in accordance with our National Environment Regulations. Do not dispose of the packaging materials together with the domestic or other wastes. Take them to the packaging material collection points designated by the local authorities.

1.5 Disposing of the waste product

- This product has been manufactured with high quality parts and materials which can be reused and are suitable for recycling. Therefore, do not dispose the product with normal domestic waste at the end of its service life. Take it to a collection point for the recycling of electrical and electronic equipment. Please consult your local authorities to learn the nearest collection point. Help protect the environment and natural resources by recycling used products. For children's safety, cut the power cable and break the locking mechanism of the loading door so that it will be non-functional before disposing of the product.

1.6 Compliance with WEEE Directive



This product complies with EU WEEE Directive (2012/19/EU). This product bears a classification symbol for waste electrical and electronic equipment (WEEE).

This product has been manufactured with high quality parts and materials which can be reused and are suitable for recycling. Do not dispose of the waste product with normal domestic and other wastes at the end of its service life. Take it to the collection center for the recycling of electrical and electronic equipment. Please consult your local authorities to learn about these collection centers.

Compliance with RoHS Directive:

The product you have purchased complies with EU RoHS Directive (2011/65/EU). It does not contain harmful and prohibited materials specified in the Directive.

2 Installation

Refer to the nearest Authorised Service Agent for installation of the product. To make the product ready for use, review the information in the user manual and make sure that the electricity, tap water supply and water drainage systems are appropriate before calling the Authorized Service Agent. If they are not, call a qualified technician and plumber to have any necessary arrangements carried out.



Preparation of the location and electrical, tap water and waste water installations at the place of installation is under customer's responsibility.



WARNING: Installation and electrical connections of the product must be carried out by the Authorized Service Agent. Manufacturer shall not be held liable for damages that may arise from procedures carried out by unauthorized persons.



WARNING: Prior to installation, visually check if the product has any defects on it. If so, do not have it installed. Damaged products cause risks for your safety.



Make sure that the water inlet and discharge hoses as well as the power cable are not folded, pinched or crushed while pushing the product into its place after installation or cleaning procedures.

2.1 Appropriate installation location

- Place the machine on a rigid floor. Do not place it on a long pile rug or similar surfaces.
- Total weight of the washing machine and the dryer -with full load- when they are placed on top of each other reaches to approx. 180 kilograms. Place the product on a solid and flat floor that has sufficient load carrying capacity!
- Do not place the product on the power cable.
- Do not install the product at places where temperature may fall below 0°C.
- Place the product at least 1 cm away from the edges of other furniture.

2.2 Removing packaging reinforcement

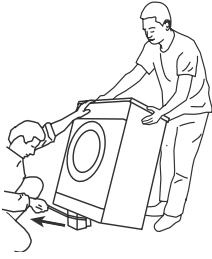

Tilt the machine backwards to remove the packaging reinforcement. Remove the packaging reinforcement by pulling the ribbon.

2.3 Removing the transportation locks



WARNING: Do not remove the transportation locks before taking out the packaging reinforcement.



WARNING: Remove the transportation safety bolts before operating the washing machine! Otherwise, the product will be damaged.

1. Loosen all the bolts with a suitable spanner until they rotate freely (C).
2. Remove transportation safety bolts by turning them gently.
3. Attach the plastic covers supplied in the User Manual bag into the holes on the rear panel. (P)

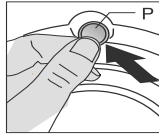
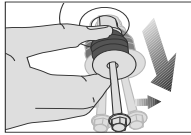
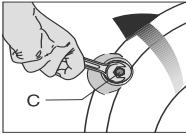

Keep the transportation safety bolts in a safe place to reuse when the washing machine needs to be moved again in the future.

Never move the product without the transportation safety bolts properly fixed in place!

2.4 Connecting water supply



The water supply pressure required to run the product is between 1 to 10 bars (0.1 – 1 MPa). It is necessary to have 10 – 80 liters of water flowing from the fully open tap in one minute to have your machine run smoothly. Attach a pressure reducing valve if water pressure is higher.



If you are going to use the double water-inlet product as a single (COLD) water-inlet unit, you must install the supplied stopper to the hot water valve before operating the product. (Applies for the products supplied with a blind stopper group.)



WARNING: Models with a single water inlet should not be connected to the hot water tap. In such a case the laundry will get damaged or the product will switch to protection mode and will not operate.



WARNING: Do not use old or used water inlet hoses on the new product. It may cause stains on your laundry.

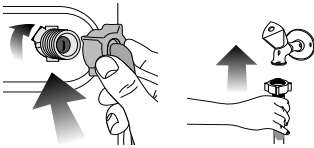

1. Tighten all hose nuts by hand. Never use a tool when tightening the nuts.
2. Open the taps completely after making the hose connection to check for water leaks at the connection points. If any leaks occur, turn off the tap and remove the nut. Retighten the nut carefully after checking the seal. To prevent water leakages and damages caused by them, keep the taps closed when the machine is not in use.

2.5 Connecting to the drain

- The end of the drain hose must be directly connected to the wastewater drain or to the washbasin.



WARNING: Your house will be flooded if the hose comes out of its housing during water discharge. Moreover, there is risk of scalding due to high washing temperatures! To prevent such situations and to ensure smooth water intake and discharge of the machine, fix the end of the discharge hose tightly so that it cannot come out.

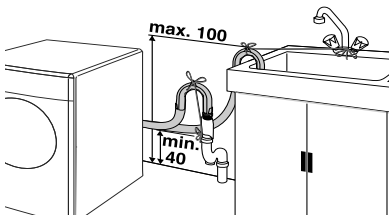

- The hose should be attached to a height of at least 40 cm, and 100 cm at most.
- In case the hose is elevated after laying it on the floor level or close to the ground (less than 40 cm above the ground), water discharge becomes more difficult and the laundry may come out excessively wet. Therefore, follow the heights described in the figure.
- To prevent flowing of dirty water back into the machine and to allow for easy discharge, do not immerse the hose end

into the dirty water or do not drive it in the drain more than 15 cm. If it is too long, cut it short.

- The end of the hose should not be bent, it should not be stepped on and the hose must not be pinched between the drain and the machine.
- If the length of the hose is too short, use it by adding an original extension hose. Length of the hose may not be longer than 3.2 m. To avoid water leak failures, the connection between the extension hose and the drain hose of the product must be fitted well with an appropriate clamp as not to come off and leak.

2.6 Adjusting the feet

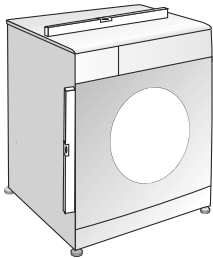

WARNING: In order to ensure that the product operates more silently and vibration-free, it must stand level and balanced on its feet. Balance the machine by adjusting the feet. Otherwise, the product may move from its place and cause crushing and vibration problems.

1. Loosen the lock nuts on the feet by hand.
2. Adjust the feet until the product stands level and balanced.
3. Tighten all lock nuts again by hand.

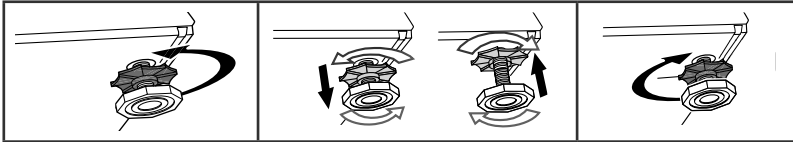

WARNING: Do not use any tools to loosen the lock nuts. Otherwise, they will get damaged.

2.7 Electrical connection

Connect the product to a grounded outlet protected by a 16 A fuse. Our company shall not be liable for any damages that will arise when the product is used without grounding in accordance with the local regulations.

- Connection must comply with national regulations.
- Power cable plug must be within easy reach after installation.
- If the current value of the fuse or breaker in the house is less than 16 Amps, have a qualified electrician install a 16 Amp fuse.
- The voltage specified in the "Technical specifications" section must be equal to your mains voltage.
- Do not make connections via extension cables or multi-plugs.



WARNING: Damaged power cables must be replaced by the Authorized Service Agents.

Transportation of the product

1. Unplug the product before transporting it.
2. Remove water drain and water supply connections.
3. Drain all water that has remained in the product.
4. Install transportation safety bolts in the reverse order of removal procedure.



Never move the product without the transportation safety bolts properly fixed in place!



WARNING: Packaging materials are dangerous to children. Keep packaging materials in a safe place away from reach of the children.

3 Preparation

3.1 Sorting the laundry

- Sort laundry according to type of fabric, colour, and degree of soiling and allowable water temperature.
- Always obey the instructions given on the garment tags.

3.2 Preparing laundry for washing

- Laundry items with metal attachments such as, underwired bras, belt buckles or metal buttons will damage the machine. Remove the metal pieces or wash the clothes by putting them in a laundry bag or pillow case.
- Take out all substances in the pockets such as coins, pens and paper clips, and turn pockets inside out and brush. Such objects may damage the product or cause noise problem.
- Put small size clothes such as infant's socks and nylon stockings in a laundry bag or pillow case.
- Place curtains in without compressing them. Remove curtain attachment items.
- Fasten zippers, sew loose buttons and mend rips and tears.
- Wash "machine washable" or "hand washable" labeled products only with an appropriate programme.
- Do not wash colours and whites together. New, dark coloured cottons release a lot of dye. Wash them separately.
- Tough stains must be treated properly before washing. If unsure, check with a dry cleaner.
- Use only dyes/colour changers and limescale removers suitable for machine wash. Always follow the instructions on the package.
- Wash trousers and delicate laundry turned inside out.
- Keep laundry items made of Angora wool in the freezer for a few hours before washing. This will reduce pilling.
- Laundry that are subjected to materials such as flour, lime dust, milk powder, etc. intensely must be shaken off before placing into the machine. Such dusts and powders on the laundry may build up on the inner parts of the machine in time and can cause damage.

3.3 Things to be done for energy saving

Following information will help you use the product in an ecological and energy-efficient manner.

- Operate the product in the highest capacity allowed by the programme you have selected, but do not overload; see, "Programme and consumption table".
- Always follow the instructions on the detergent packaging.
- Wash slightly soiled laundry at low temperatures.
- Use faster programmes for small quantities of lightly soiled laundry.
- Do not use prewash and high temperatures for laundry that is not heavily soiled or stained.
- If you plan to dry your laundry in a dryer, select the highest spin speed recommended during washing process.
- Do not use detergent in excess of the amount recommended on the detergent package.

3.4 Initial use

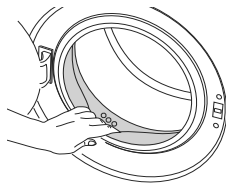

Before starting to use the product, make sure that all preparations are made in accordance with the instructions in sections "Important safety instructions" and "Installation".

To prepare the product for washing laundry, perform first operation in Drum Cleaning programme. If your product is not equipped with Drum Cleaning programme, perform the Initial Use procedure in accordance with the methods described under "5.2 Cleaning the loading door and the drum" section of the user manual.



Use an detergents suitable for the washing machines.

Some water might have remained in the product due to the quality control processes in the production. It is not harmful for the product.

3.5 Correct load capacity

The maximum load capacity depends on the type of laundry, the degree of soiling and the washing programme desired.

The machine automatically adjusts the amount of water according to the weight of the loaded laundry.



WARNING: Follow the information in the "Programme and consumption table". When overloaded, machine's washing performance will drop. Moreover, noise and vibration problems may occur.

3.6 Loading the laundry

1. Open the loading door.
2. Place laundry items loosely into the machine.
3. Push the loading door to close until you hear a locking sound. Ensure that no items are caught in the door.



The loading door is locked while a programme is running. The door can only be opened a while after the programme comes to an end.



WARNING: In case of misplacing the laundry, noise and vibration problems may occur in the machine.

3.7 Using detergent and softener



When using detergent, softener, starch, fabric dye, bleach or limescale remover read the manufacturer's instructions on the package carefully and follow the suggested dosage values. Use measuring cup if available.

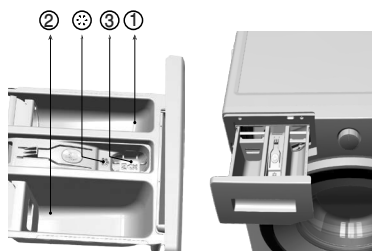

Detergent Drawer

The detergent drawer is composed of three compartments:

- (1) for prewash
- (2) for main wash
- (3) for softener
- (*) in addition, there is siphon piece in the softener compartment.

Detergent, softener and other cleaning agents

- Add detergent and softener before starting the washing programme.
- Never leave the detergent drawer open while the washing programme is running!
- When using a programme without prewash, do not put any detergent into the prewash compartment (compartment nr. "1").
- In a programme with prewash, do not put liquid detergent into the prewash compartment (compartment nr. "1").
- Do not select a programme with prewash if you are using a detergent bag or dispensing ball. Place the detergent bag or the dispensing ball directly among the laundry in the machine.
- If you are using liquid detergent, do not forget to place the liquid detergent cup into the main wash compartment (compartment nr. "2").

Choosing the detergent type

The type of detergent to be used depends on the type and colour of the fabric.

- Use different detergents for coloured and white laundry.
- Wash your delicate clothes only with special detergents (liquid detergent, wool shampoo, etc.) used solely for delicate clothes.
- When washing dark coloured clothes and quilts, it is recommended to use liquid detergent.
- Wash woolens with special detergent made specifically for woolens.



WARNING: Use only detergents manufactured specifically for washing machines.

WARNING: Do not use soap powder.

Adjusting detergent amount

The amount of washing detergent to be used depends on the amount of laundry, the degree of soiling and water hardness.

- Do not use amounts exceeding the dosage quantities recommended on the detergent package to avoid problems of excessive foam, poor rinsing, financial savings and finally, environmental protection.
- Use lesser detergent for small amounts or lightly soiled clothes.

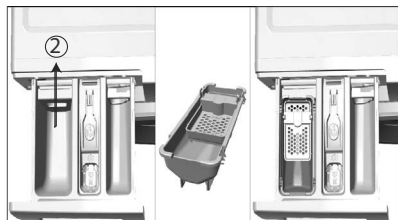

Using softeners

Pour the softener into the softener compartment of the detergent drawer.

- Do not exceed the (>max<) level marking in the softener compartment.
- If the softener has lost its fluidity, dilute it with water before putting it in the detergent drawer.

Using liquid detergents

If the product contains a liquid detergent cup:

- Make sure that you have placed the liquid detergent cup in compartment nr. "2".
- If the liquid detergent has lost its fluidity, dilute it with water before putting in the detergent cup.

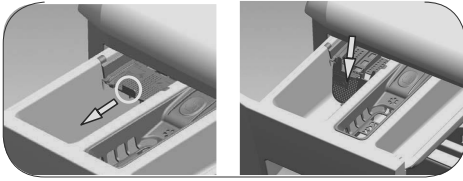

When you want to use liquid detergent, pull the apparatus towards yourself. The part that falls down will serve as a barrier for the liquid detergent. If required, clean the apparatus with water when it is in place or by removing it. If you will use powder detergent, the apparatus must be secured at top position.

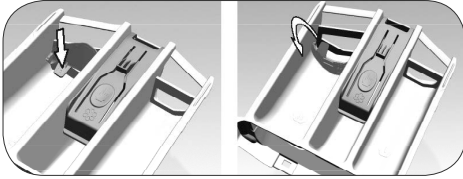

When you want to use liquid detergent, press on the point shown to rotate the apparatus. The part that falls off will function as a barrier for the liquid detergent. If required, clean the apparatus with water when it is in place or by removing it. If you will use powder detergent, the apparatus must be secured at top position.

		Light colours and whites	Colours	Dark colours	Delicates/Woolens/ Silks
		(Recommended temperature range based on soiling level: 40-90 °C)	(Recommended temperature range based on soiling level: cold -40 °C)	(Recommended temperature range based on soiling level: cold -40 °C)	(Recommended temperature range based on soiling level: cold -30 °C)
Soiling Level	Heavily Soiled (difficult stains such as grass, coffee, fruits and blood.)	It may be necessary to pre-treat the stains or perform prewash. Powder and liquid detergents recommended for whites can be used at dosages recommended for heavily soiled clothes. It is recommended to use powder detergents to clean clay and soil stains and the stains that are sensitive to bleaches.	Powder and liquid detergents recommended for colours can be used at dosages recommended for heavily soiled clothes. It is recommended to use powder detergents to clean clay and soil stains and the stains that are sensitive to bleaches. Use detergents without bleach.	Liquid detergents suitable for colours and dark colours can be used at dosages recommended for heavily soiled clothes.	Prefer liquid detergents produced for delicate clothes. Woolen and silk clothes must be washed with special woolen detergents.
	Normally Soiled (For example, stains caused by body on collars and cuffs)	Powder and liquid detergents recommended for whites can be used at dosages recommended for normally soiled clothes.	Powder and liquid detergents recommended for colours can be used at dosages recommended for normally soiled clothes. Use detergents without bleach.	Liquid detergents suitable for colours and dark colours can be used at dosages recommended for normally soiled clothes.	Prefer liquid detergents produced for delicate clothes. Woolen and silk clothes must be washed with special woolen detergents.
	Lightly Soiled (No visible stains exist.)	Powder and liquid detergents recommended for whites can be used at dosages recommended for lightly soiled clothes.	Powder and liquid detergents recommended for colours can be used at dosages recommended for lightly soiled clothes. Use detergents without bleach.	Liquid detergents suitable for colours and dark colours can be used at dosages recommended for lightly soiled clothes.	Prefer liquid detergents produced for delicate clothes. Woolen and silk clothes must be washed with special woolen detergents.

If the product does not contain a liquid detergent cup:

- Do not use liquid detergent for the prewash in a programme with prewash.
- Liquid detergent stains your clothes when used with Delayed Start function. If you are going to use the Delayed Start function, do not use liquid detergent.

Using gel and tablet detergent

Apply the following instructions when using tablet, gel and similar detergents.

- If the gel detergent thickness is fluidal and your machine does not contain a special liquid detergent cup, put the gel detergent into the main wash detergent compartment during first water intake. If your machine contains a liquid detergent cup, fill the detergent into this cup before starting the programme.
- If the gel detergent thickness is not fluidal or in the shape of capsule liquid tablet, put it directly into the drum before washing.
- Put tablet detergents into the main wash compartment (compartment nr. "2") or directly into the drum before washing.



Tablet detergents may leave residues in the detergent compartment. If you encounter such a case, place the tablet detergent between the laundry, close to the lower part of the drum in future washings.

Use the tablet or gel detergent without selecting the prewash function.

Using starch

- Add liquid starch, powder starch or the fabric dye into the softener compartment.
- Do not use softener and starch together in a washing cycle.
- Wipe the inside of the machine with a damp and clean cloth after using starch.

Using bleaches

- Select a programme with prewash and add the bleaching agent at the beginning of the prewash. Do not put detergent in the prewash compartment. As an alternative application, select a programme with extra rinse and add the bleaching agent while the machine is taking water from the detergent compartment during first rinsing step.
- Do not use bleaching agent and detergent by mixing them.
- Use just a little amount (approx. 50 ml) of bleaching agent and rinse the clothes very well as it causes skin irritation. Do not pour the bleaching agent onto the clothes and do not use it for coloured clothes.
- When using oxygen based bleaches, select a programme that washes at a lower temperature.
- Oxygen based bleaches can be used together with detergents; however, if its thickness is not the same with the detergent, put the detergent first into the compartment nr. "2" in the detergent drawer and wait until the detergent flows while the machine is taking in water. Add the bleaching agent from the same compartment while the machine is still taking in water.

4 Operating the product

4.1 Control panel

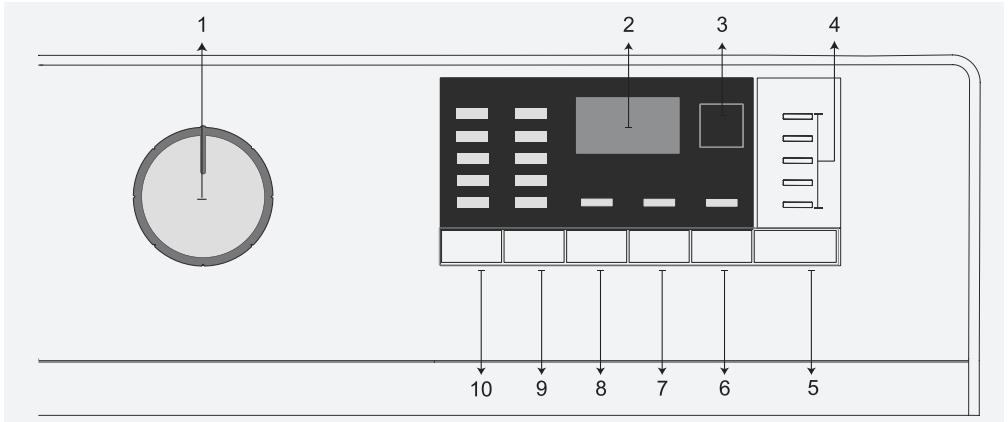

- 1 - Programme Selection knob (Uppermost position On / Off)
- 2 - Display
- 3 - Delayed Start Indicator
- 4 - Programme Follow-up indicator
- 5 - Start / Pause button

- 6 - Auxiliary function button 3
- 7 - Auxiliary function button 2
- 8 - Auxiliary function button 1
- 9 - Spin Speed Adjustment button
- 10 - Temperature Adjustment button

4.2 Preparing the machine

1. Make sure that the hoses are connected tightly.
2. Plug in your machine.
3. Turn the tap on completely.
4. Place the laundry in the machine.
5. Add detergent and fabric softener.

4.3 Programme selection and tips for efficient washing

1. Select the programme suitable for the type, quantity and soiling degree of the laundry in accordance with the "Programme and consumption table" and the temperature table below.
2. Select the desired programme with the Programme Selection knob.

Indicative values for Synthetics programmes (EN)						
	Load (kg)	Water Consumption (l)	Energy Consumption (kWh)	Programme Duration (min) *	Remaining Moisture Content (%) ** ≤ 1000 rpm	Remaining Moisture Content (%) ** > 1000 rpm
Synthetics 60	2,5	62	1,15	105/140	45	40
Synthetics 40	2,5	60	0,70	105/140	45	40

* You can see the washing time of the programme you have selected on the display of the machine. It is normal that small differences may occur between the time shown on the display and the real washing time.

** Remaining moisture content values may differ according to the selected spin speed.

4.4 Programme and consumption table

Programme °C		Maximum load (kg)	Water consumption (l)	Power consumption (kWh)	Maximum speed (rpm)	Auxiliary functions		
						Prewash	Quick Wash	Extra Rinse
Cottons	up to 90	6	80	2.15	1000	•	•	•
Cottons	up to 60	6	80	1.65	1000	•	•	•
Cottons	up to 40	6	77	1.00	1000	•	•	•
Cottons Eco	up to 60**	6	47.5	0.730	1000			
Cottons Eco	up to 60**	3	35.0	0.623	1000			
Cottons Eco	up to 40**	3	33.7	0.620	1000			
Synthetics	up to 60	2.5	62	1.15	1000	•	•	•
Synthetics	up to 40	2.5	60	0.70	1000	•	•	•
Daily Xpress / Xpress Super Short 14'	up to 90	6	62	1.80	1000		•	•
Daily Xpress / Xpress Super Short 14'	up to 60	6	62	0.90	1000		•	•
Daily Xpress / Xpress Super Short 14'	up to 30	6	60	0.20	1000		•	•
Daily Xpress / Xpress Super Short + Quick Wash	up to 30	2	40	0.15	1000		•	
Mix 40	up to 40	3	65	0.75	800	•	•	
Woollens / Hand Wash	up to 40	1.5	45	0.40	1000			•
Delicate	up to 30	2	48	0.65	1000			•
Down Wear (Steam)	up to 60	1.5	74	1.50	1000			•
Outdoor / Sports	up to 40	2.5	44	0.45	1000	•		
Dark Wash / Jeans	up to 40	2	70	0.75	1000	•		
Lingerie	up to 30	1	52	0.25	600	•	•	
Shirts (Steam)	up to 60	2.5	59	1.50	800	•	•	•
BabyProtect (Steam)	up to 90	6	107	2.60	1000			
Drum Clean 3 ^l	up to 90	-	72	2.30	600			

• : Selectable

** : Program Cotton 60°C, at maximum spin speed conforms to EN 60456 standard



In order to save energy, the actual washing temperature may be lower than indicated.



Water and power consumption may vary subject to the changes in water pressure, water hardness and temperature, ambient temperature, type and amount of laundry, selection of auxiliary functions and spin speed, and changes in electric voltage.

You can see the washing duration on the display of your machine while selecting a programme. Depending on the amount of laundry you have loaded into your machine, there may be a difference of 1-1.5 hours between the duration shown on the display and the actual duration of the wash cycle. Duration will be automatically updated soon after the washing starts.

The auxiliary functions in the table may vary according to the model of your machine.

4.5 Main programmes

Depending on the type of fabric, use the following main programmes.

- Cottons

You can wash your durable cotton laundry (sheets, bedlinen, towels, bathrobes, underwear etc.) in this programme. When the quick wash function button is pressed, programme duration becomes notably shorter but effective washing performance is ensured with intense washing movements. If the quick wash function is not selected, superior washing and rinsing performance is ensured for your heavily soiled laundry.

- Synthetics

You can wash your laundry (such as shirts, blouses, synthetic/cotton blended fabrics etc.) in this programme. The programme duration gets notably shorter and washing with high performance is ensured. If the quick wash function is not selected, superior washing and rinsing performance is ensured for your heavily soiled laundry.

- Woollens / Hand Wash

Use to wash your woollen/delicate laundry. Select the appropriate temperature complying with the tag of your clothes. Your laundry will be washed with a very gentle washing action in order not to damage the clothes.

4.6 Additional programmes

For special cases, additional programmes are available in the machine.



Additional programmes may differ according to the model of the machine.

- Cottons Eco

Use to wash your normally soiled, durable cotton and linen laundry. Although it washes longer than all other programmes, it provides high energy and water savings. Actual water temperature may be different from the stated wash temperature. When you load the machine with less laundry (e.g. ½ capacity or less), periods in programme stages may automatically get shorter. In this case, energy and water consumption will decrease more, providing a more economic wash.

- BabyProtect

This is a long-duration programme that you can use for your laundry requiring a hygienic washing at high temperatures with intensive and long washing cycle. The high level of hygiene is ensured thanks to long heating duration and additional rinsing step.

- Delicate

You can wash your delicate clothes such as cotton/synthetic blended knitwear or hosiery in this programme. It washes with more delicate washing action. Wash your clothes whose colour you want to preserve either at 20degrees or by selecting the cold wash option.

- Daily Xpress / Xpress Super Short

Use this programme to wash your lightly soiled or unspotted cotton clothes in a short time. The programme duration can be reduced up to 14 minutes when the quick wash function is selected. When the quick wash function is selected, maximum 2 (two) kg of laundry must be washed.

- Dark Care / Jeans

Use this programme to protect the colour of your dark-coloured garments or jeans. It performs high performance washing with special drum movement even if the temperature is low. It is recommended to use liquid detergent or woollen shampoo for dark coloured laundry. Do not wash your delicate clothes containing wool or etc.

- Mix 40

Use to wash your cotton and synthetic clothes together without sorting them.

- Shirts

This programme is used to wash the shirts made from cotton, synthetic and synthetic blended fabrics altogether. It reduces wrinkles. When the quick wash function is selected, the Pre-treatment algorithm is executed.

- Apply the pre-treatment chemical on your garments directly or add it together with detergent when the machine starts to take water from the main washing compartment. Thus, you can obtain the same performance as you obtain with normal washing in a much shorter period of time. Usage life of your shirts increases.

• Outdoor / Sports

You can use this programme to wash sports and outdoors garments that contain cotton/synthetics mix and water repellent covers such as gore-tex etc. It makes sure your garments are washed gently thanks to special rotating movements.

• Lingerie

You can use this programme to wash delicate garments that are suitable for hand wash and delicate women's underwear. Small amount of garments must be washed in a washing net. Hooks, buttons etc. must be done up and zips must be zipped up.

• Down Wear

Use this programme to wash your coats, vest, jackets etc. containing feathers with a "machine-washable" label on them. Thanks to special spinning profiles, it is ensured that the water reaches the air gaps amongst the feathers.

4.7 Special programmes

For specific applications, select any of the following programmes.

• Rinse

Use when you want to rinse or starch separately.

• Spin+Drain

You can use this function to remove the water on the garment or drain the water in the machine.

Before selecting this programme, select the desired spin speed and press Start / Pause button. First, the machine will drain the water inside of it. Then, it will spin the laundry with the set spin speed and drain the water coming out of them.

If you wish to drain only the water without spinning your laundry, select the Pump+Spin programme and then select the No Spin function with the help of Spin Speed Adjustment button. Press Start / Pause button.



Use a lower spin speed for delicate laundries.

4.8 Temperature selection

Whenever a new programme is selected, the recommended temperature value for the selected programme appears on the temperature indicator.

To decrease the temperature, press the Temperature Adjustment button. Temperature will decrease gradually. Temperature level lights will not turn on when the cold level is selected.



If the programme has not reached the heating step, you can change the temperature without switching the machine to Pause mode.

4.9 Spin speed selection

Whenever a new programme is selected, the recommended spin speed of the selected programme is displayed on the spin speed indicator.

To decrease the spin speed, press the Spin Speed Adjustment button. Spin speed decreases gradually. Then, depending on the model of the product, "Rinse Hold" and "No Spin" options appear on the display. When "No Spin" is selected, the rinse level indicator lights will not turn on.



If the programme has not reached the spinning step, you can change the speed without switching the machine to Pause mode.

4.10 Auxiliary function selection

Select the desired auxiliary functions before starting the programme. Furthermore, you may also select or cancel auxiliary functions that are suitable to the running programme without pressing the Start / Pause button when the machine is operating. For this, the machine must be in a step before the auxiliary function you are going to select or cancel.

If the auxiliary function cannot be selected or canceled, light of the relevant auxiliary function will blink 3 times to warn the user.



If a second auxiliary function conflicting with the first one is selected before starting the machine, the function selected first will be canceled and the second auxiliary function selection will remain active.

An auxiliary function that is not compatible with the programme cannot be selected. (See, "Programme and consumption table")

Auxiliary Function buttons may vary according to the model of the machine.

4.10.1 Auxiliary functions

• Prewash

A Prewash is only worthwhile for heavily soiled laundry. Not using the Prewash will save energy, water, detergent and time.



Prewash without detergent is recommended for tulle and curtains.

• Quick wash

When this function is selected, the durations of the relevant programmes get shorter by 50%. Thanks to the optimised washing steps, high mechanic activity and optimum water consumption, high washing performance is achieved in spite of the reduced duration.



When you select this function, load your machine with half of the maximum laundry specified in the programme table.

• Extra Rinse

This function enables the product to make another rinsing in addition to the one already made after the main wash. Thus, the risk for sensitive skins (babies, allergic skins, etc.) to be effected by the minimal detergent remnants on the laundry can be reduced.

4.10.2 Functions/Programmes Selected by Pressing the Function Buttons for 3 Seconds

• Drum Clean 3" 3"

Press and hold the auxiliary function button 1 for 3 seconds to select the programme.

Use regularly (once in every 1-2 months) to clean the drum and provide the required hygiene. Operate the programme while the machine is completely empty. To obtain better results, put powder lime-scale remover for washing machines into the detergent compartment no. "2". When the programme is over, leave the loading door ajar so that the inside of the machine gets dry.



This is not a washing programme. It is a maintenance programme.

Do not run the programme when there is something in the machine. If you try to do so, the machine detects that there is load inside and aborts the programme.

• Child lock 3"

Use Child Lock function to prevent children from tampering with the machine. Thus you can avoid any changes in a running programme.



If the Programme Selection knob is turned when the Child Lock is active, "Con" appears on the display. The Child Lock does not allow any change in the programmes and the selected temperature, speed and auxiliary functions.

Even if another programme is selected with the Programme Selection knob while the Child Lock is active, previously selected programme will continue running.

To activate the Child Lock:

2. Pres and hold the Auxiliary Function button for 3 seconds. C03, C02, C01 will appear on the display respectively while you keep the button pressed for 3 seconds. Then, while the light of the Auxiliary Function button 2 is flashing, "Con" will appear on the display indicating that the child lock has been activated. If you press any button or turn the Programme Selection knob when the Child Lock is active, same phrase will appear on the display.

To deactivate the Child Lock:

Press and hold the Auxiliary Function button 2 for 3 seconds while a programme is running. C03, C02, C01 will appear on the display respectively while you keep the button pressed for 3 seconds. Then, while the light of the auxiliary function button 2 is flashing, "COF" will appear on the display indicating that the child lock has been deactivated.



In addition to the method above, to deactivate the Child Lock, switch the Programme Selection knob to On / Off position when no programme is running, and select another programme.

Child Lock is not deactivated after power failures or when the machine is unplugged.

4.11 Delayed Start

With the Delayed Start function the startup of the programme may be delayed up to 19 hours. Delayed start time can be increased by increments of 1 hour.



Do not use liquid detergents when you set Delayed Start! There is the risk of staining of the clothes.

1. Open the loading door, place the laundry and put detergent, etc.
2. Select the washing programme, temperature, spin speed and, if required, the auxiliary functions.
3. Set the desired time by pressing the Delayed Start button.
4. Press Start / Pause button. The delayed start time you have set is displayed. Delayed start countdown starts. “_” symbol next to the delayed start time moves up and down on the display.



Additional laundry may be loaded during the delayed start period.

5. At the end of the countdown, duration of the selected programme will be displayed. “_” will disappear and the selected programme will start.

Changing the delayed start period

If you want to change the time during countdown:

1. Press the Delayed Start button. Time will increase by 1 hour each time you press the button.
2. If you want to decrease the delayed start time, press Delayed Start button repeatedly until the desired delayed start time appears on the display.

Canceling the Delayed Start function

If you want to cancel the delayed start countdown and start the programme immediately:

1. Set the Delayed Start period to zero or turn the Programme Selection knob to any programme. Thus, Delayed Start function will be canceled. The End/Cancel light flashes continuously.
2. Then, select the programme you want to run again.
3. Press Start / Pause button to start the programme.

4.12 Starting the programme

1. Press Start / Pause button to start the programme.
2. Programme follow-up light showing the startup of the programme will turn on.



If no programme is started or no button is pressed within 1 minute during programme selection process, the machine will switch to Pause mode and the illumination level of the temperature, speed and loading door indicator lights will decrease. Other indicator lights and indicators will turn off. Once the Programme Selection knob is rotated or any button is pressed, indicator lights and indicators will turn on again.

4.13 Progress of programme

Progress of a running programme can be followed from the Programme Follow-up indicator. At the beginning of every programme step, the relevant indicator light will turn on and light of the completed step will turn off.

You can change the auxiliary functions, speed and temperature settings without stopping the programme flow while the programme is running. To do this, the change you are going to make must be in a step after the running programme step. If the change is not compatible, relevant lights will flash for 3 times.



If the machine does not pass to the spinning step, Rinse Hold function might be active or the automatic unbalanced load detection system might be activated due to the unbalanced distribution of the laundry in the machine.

4.14 Loading door lock

There is a locking system on the loading door of the machine that prevents opening of the loading door in cases when the water level is unsuitable.

Loading door light will start flashing when the machine is switched to Pause mode. Machine checks the level of the water inside. If the level is suitable, Loading Door light illuminates steadily within 1-2 minutes and the loading door can be opened.

If the level is unsuitable, Loading Door light turns off and the loading door cannot be opened. If you are obliged to open the Loading Door while the Loading Door light is off, you must cancel the current programme. See. "Cancelling the programme"

4.15 Changing the selections after programme has started

Switching the machine to pause mode

Press the Start / Pause button to switch the machine to pause mode while a programme is running. The light of the step which the machine is in starts flashing in the Programme Follow-up indicator to show that the machine has been switched to the pause mode.

Also, when the loading door is ready to be opened, Loading Door light will also illuminate continuously in addition to the programme step light.

Changing the auxiliary function, speed and temperature

Depending on the step the programme has reached, you can cancel or select the auxiliary functions. See, "Auxiliary function selection".

You can also change the speed and temperature settings. See, "Spin speed selection" and "Temperature selection".



If no change is allowed, the relevant light will flash 3 times.

Adding or taking out laundry

1. Press Start / Pause button to switch the machine to pause mode. The programme follow-up light of the relevant step during which the machine was switched into the pause mode will flash.
2. Wait until the Loading Door can be opened.
3. Open the Loading Door and add or take out the laundry.
4. Close the Loading Door.
5. Make changes in auxiliary functions, temperature and speed settings if necessary.
6. Press Start / Pause button to start the machine.

4.16 Cancelling the programme

To cancel the programme, turn the Programme Selection knob to select another programme. Previous programme will be cancelled. End / Cancel light will flash continuously to notify that the programme has been canceled.

Your machine will end the programme when you turn the Programme Selection knob; however, it does not drain the water inside. When you select and start a new programme, the newly selected programme will start depending on the step the previous programme was canceled in. For example, it may take in additional water or continue to wash with the water inside.



Depending on the step where the programme was canceled in, you may have to put detergent and softener again for the programme you have selected anew.

4.17 End of programme

"End" appears on the display at the end of the programme.

1. Wait until the loading door light illuminates steadily.
2. Press On / Off button to switch off the machine.
3. Take out your laundry and close the loading door. Your machine is ready for the next washing cycle.

4.18 Your machine features "Standby Mode".

After you switch on your machine with On-Off button, if no programme is started or no other procedure is performed at the selection step or no action is taken within approx. 2 minutes after the selected programme ends, your machine will switch to energy saving mode automatically. The brightness of the indicator lights will decrease. Also, if your product has a display that shows programme time, this display will be completely turned off. If you turn the Programme Selection knob or touch any button, lights and display will switch back to previous condition. The selections which you make when exiting from the energy efficiency may change. Please check the correctness of your selections before starting the programme. If necessary, please make your settings again. This is not an error.

5 Maintenance and cleaning

Service life of the product extends and frequently faced problems decrease if cleaned at regular intervals.

5.1 Cleaning the detergent drawer

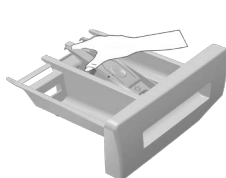

Clean the detergent drawer at regular intervals (every 4-5 washing cycles) as shown below in order to prevent accumulation of powder detergent in time.

Lift the rear part of the siphon to remove it as illustrated.



If more than normal amount of water and softener mixture starts to gather in the softener compartment, clean the siphon.

- 2 Wash the detergent drawer and the siphon with plenty of lukewarm water in a washbasin. Wear protective gloves or use an appropriate brush to avoid touching of the residues in the drawer with your skin when cleaning.
- 3 After cleaning, replace the siphon back to its seating and push its front section downwards to make sure that the locking tab engages.

5.2 Cleaning the loading door and the drum

Residues of softener, detergent and dirt may accumulate in your machine in time and may cause unpleasant odours and washing complaints. To avoid this, use the Drum Cleaning programme. If your machine is not featured with Drum Cleaning programme, use Cottons-90 programme and select Additional Water or Extra Rinse auxiliary functions as well. Run the programme without any laundry in the machine. Before starting the programme, put max. 100 g of powder detergents into the main wash detergent compartment (compartment nr. 2). If the detergent is in tablet form, put only one tablet into compartment nr. 2. Dry the inside of the bellow with a clean piece of cloth after the programme has come to an end.



Repeat Drum Cleaning process in every 2 months.

Use an detergents suitable for the washing machines.

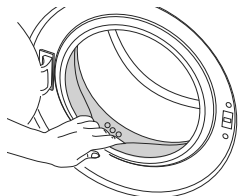

After every washing check that no foreign substance is left in the drum. If the holes on the bellow shown in the figure is blocked, open the holes using a toothpick.



Foreign metal substances will cause rust stains in the drum. Clean the stains on the drum surface by using cleaning agents for stainless steel. Never use steel wool or wire wool.



WARNING: Never use sponge or scrub materials. These will damage the painted and plastic surfaces.

5.3 Cleaning the body and control panel

Wipe the body of the machine with soapy water or non-corrosive mild gel detergents as necessary, and dry with a soft cloth.

Use only a soft and damp cloth to clean the control panel.

5.4 Cleaning the water intake filters

There is a filter at the end of each water intake valve at the rear of the machine and also at the end of each water intake hose where they are connected to the tap. These filters prevent foreign substances and dirt in the water to enter the washing machine. Filters should be cleaned as they get dirty.

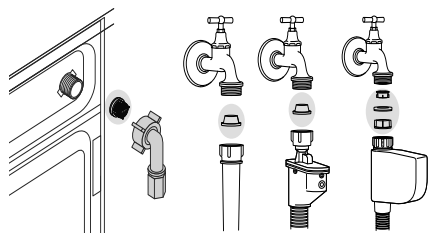

- 1 Close the taps.
- 2 Remove the nuts of the water intake hoses to access the filters on the water intake valves. Clean them with an appropriate brush. If the filters are too dirty, take them out by means of pliers and clean them.
- 3 Take out the filters on the flat ends of the water intake hoses together with the gaskets and clean thoroughly under running water.
- 4 Replace the gaskets and filters carefully in their places and tighten the hose nuts by hand.

5.5 Draining remaining water and cleaning the pump filter

The filter system in your machine prevents solid items such as buttons, coins and fabric fibers clogging the pump impeller during discharge of washing water. Thus, the water will be discharged without any problem and the service life of the pump will extend.

If the machine fails to drain water, the pump filter is clogged. Filter must be cleaned whenever it is clogged or in every 3 months. Water must be drained off first to clean the pump filter.

In addition, prior to transporting the machine (e.g., when moving to another house) and in case of freezing of the water, water may have to be drained completely.



WARNING: If the product is not in use, turn the tap off, detach the supply hose and drain the water inside the machine against any freezing possibility in the region of installation.

WARNING: After each use close the supply hose tap of the product.



WARNING: Foreign substances left in the pump filter may damage your machine or may cause noise problem. Please check and if necessary clean your pump filter.

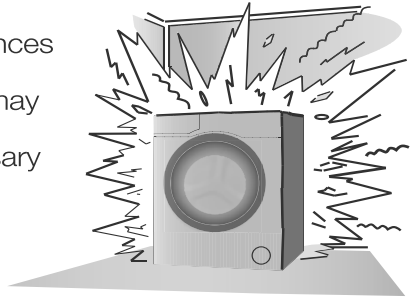

In order to clean the dirty filter and discharge the water:

1 Unplug the machine to cut off the supply power.



WARNING: Temperature of the water inside the machine may rise up to 90 °C. To avoid burning risk, clean the filter after the water in the machine cools down.

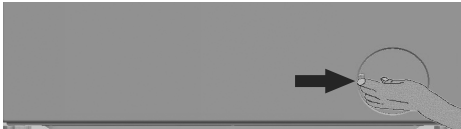

- 2 Open the filter cap.
- 3 Some of our products have emergency draining hose and some does not have. Follow the steps below to discharge the water.

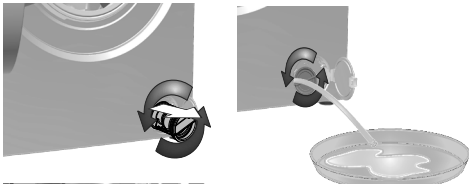

Discharging the water when the product has an emergency draining hose:

- a Pull the emergency draining hose out from its seat
- b Place a large container at the end of the hose. Drain the water into the container by pulling out the plug at the end of the hose. When the

container is full, block the inlet of the hose by replacing the plug. After the container is emptied, repeat the above procedure to drain the water in the machine completely.

- c When draining of water is finished, close the end by the plug again and fix the hose in its place.
- d Turn the pump filter to take it out.

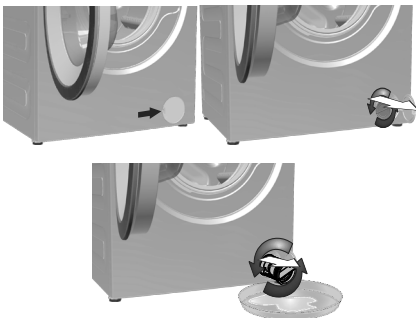

Discharging the water when the product does not have an emergency draining hose:

- a Place a large container in front of the filter to catch water from the filter.
- b Loosen pump filter (anticlockwise) until water starts to flow. Fill the flowing water into the container you have placed in front of the filter. Always keep a piece of cloth handy to absorb any spilled water.
- c When the water inside the machine is finished, take out the filter completely by turning it.

4 Clean any residues inside the filter as well as fibers, if any, around the pump impeller region.

5 Install the filter.

6 If the filter cap is composed of two pieces, close the filter cap by pressing on the tab. If it is one piece, seat the tabs in the lower part into their places first, and then press the upper part to close.

6 Technical specifications

Models	WSRE6512PRS 7322130001	WSRE6512PRW 7322130002
Rated capacity (kg)	6	6
Height (cm)	84	84
Width (cm)	60	60
Depth (cm)	41.5	41.5
Net weight (±4 kg.)	62	62
Electrical input (V/Hz)	230 V / 50Hz	230 V / 50Hz
Total current (A)	10	10
Total power (W)	1550	1550
Maximum spin speed (rpm)	1000	1000
Stand-by mode power (W)	1.00	1.00
Off-mode power (W)	0.25	0.25
Energy efficiency class	A+++	A+++

7 Troubleshooting

Programme cannot be started or selected.

- Washing machine has switched to self protection mode due to a supply problem (line voltage, water pressure, etc.). >>> To cancel the programme, turn the Programme Selection knob to select another programme. Previous programme will be cancelled. (See “Canceling the programme”)

Water in the machine.

- Some water might have remained in the product due to the quality control processes in the production. >>> This is not a failure; water is not harmful to the machine.

Machine vibrates or makes noise.

- Machine might be standing unbalanced. >>> Adjust the feet to level the machine.
- A hard substance might have entered into the pump filter. >>> Clean the pump filter.
- Transportation safety bolts are not removed. >>> Remove the transportation safety bolts.
- Laundry quantity in the machine might be too little. >>> Add more laundry to the machine.
- Machine might be overloaded with laundry. >>> Take out some of the laundry from the machine or distribute the load by hand to balance it homogenously in the machine.
- Machine might be leaning on a rigid item. >>> Make sure that the machine is not leaning on anything.

Machine stopped shortly after the programme started.

- Machine might have stopped temporarily due to low voltage. >>> It will resume running when the voltage restores to the normal level.

Programme time does not countdown. (On models with display)

- Timer may stop during water intake. >>> Timer indicator will not countdown until the machine takes in adequate amount of water. The machine will wait until there is sufficient amount of water to avoid poor washing results due to lack of water. Timer indicator will resume countdown after this.
- Timer may stop during heating step. >>> Timer indicator will not countdown until the machine reaches the selected temperature.
- Timer may stop during spinning step. >>> Automatic unbalanced load detection system might be activated due to the unbalanced distribution of the laundry in the drum.
- Machine does not switch to spinning step when the laundry is not evenly distributed in the drum to prevent any damage to the machine and to its surrounding environment. Laundry should be rearranged and re-spun.

Foam is overflowing from the detergent drawer.

- Too much detergent is used. >>> Mix 1 tablespoonful softener and ½ l water and pour into the main wash compartment of the detergent drawer.
- Put detergent into the machine suitable for the programmes and maximum loads indicated in the “Programme and consumption table”. When you use additional chemicals (stain removers, bleaches and etc), reduce the amount of detergent.

Laundry remains wet at the end of the programme

- Excessive foam might have occurred and automatic foam absorption system might have been activated due to too much detergent usage. >>> Use recommended amount of detergent.
- Machine does not switch to spinning step when the laundry is not evenly distributed in the drum to prevent any damage to the machine and to its surrounding environment. Laundry should be rearranged and re-spun.



WARNING: If you cannot eliminate the problem although you follow the instructions in this section, consult your dealer or the Authorized Service Agent. Never try to repair a nonfunctional product yourself.

Foydalanishdan oldin ushbu qo'llanmani o'qib chiqing.

Hurmatli xaridor!

BEKO kompaniyasining mahsulotlarini tanlaganingiz uchun tashakkur. Umid qilamiz-ki, eng zamonaviy texnologiyalardan foydalangan holda ishlab chiqarilgan yuqori sifatli mashinangiz foydalanish paytida eng yaxshi natijalarni ko'rsatadi. Buning uchun ushbu qo'llanmani va u bilan birgalikda taqdim qilingan barcha hujjatlarni diqqat bilan o'qib chiqing va kelgusida undan ma'lumotnoma sifatida foydalaning. Mashinani boshqa shaxsga topshirishda ushbu qo'llanmani ham bering. Yo'riqnomadagi barcha ogohlantirish va ma'lumotlarga rioya qiling. Ushbu foydalanish bo'yicha qo'llanma bir nechta modellar uchun qo'llanilishi mumkin. Modellar orasidagi farqlar yo'riqnomada berilgan.

Shartli belgilar

Ushbu qo'llanmada quyidagi shartli belgilardan foydalaniladi.



Foydalanish bo'yicha muhim ma'lumotlar yoki foydali tavsiyalar.



Jarohatlanish yoki mol-mulkka zarar yetkazilish xavfi to'g'risida ogohlantirish.



Elektr toki urishi xavfi to'g'risida ogohlantirish.



Kir yuvish mashinasining o'rami atrof-muhitni muhofaza qilish bo'yicha mahalliy me'yorlar va talablarga muvofiq qayta ishlov berilishi lozim bo'lgan materiallardan tayyorlangan.

O'rash materiallarini maishiy yoki boshqa chiqindilar bilan utilizatsiya qilmang. Ularni mahalliy hokimiyat organlari tomonidan belgilangan o'rash materiallarni to'plash joyiga topshiring.



Mahsulot sertifikatlangan Sertifikat to'g'risida quyidagi telefon orqali ma'lumot olishingiz mumkin: 8,800-200-23-56 (Rossiya hududida qo'ng'iroqlar bepul). BEKO OAJ tomonidan ishlab chiqarilgan, 601021, Rossiya, Vladimir viloyati, Kirjach tumani, munitsipial shahar, Pershinskoy qishloq manzilgohi, Fyodorovskoe qishlog'i, Selskaya ko'chasi, 49 uy.

Ishlab chiqarish sanasi mahsulotning yorlig'i ustida ko'rsatilgan mahsulotning seriya raqami ichida, jumladan: seriya raqamining dastlabki ikki raqami ishlab chiqarish yilini ko'rsatadi va keyingi ikkita esa oyni ko'rsatadi.

Misol uchun, «18-100001-05» mahsulotning 2018 yil may oyida ishlab chiqarilganligini anglatadi.

Sotish bo'yicha maxsus shartlar qo'yilmagan.

Mahsulot «Past kuchlanishli uskunalar xavfsizligi to'g'risida» gi TR TS 004, «Texnik vositalarning elektromagnit muvofiqligi» TR TS 020 ga muvofiq TU 2751.13 001 58880098 2017 bo'yicha ishlab chiqarilgan.

Sifat menejmenti, ekologiya va energetika tizimi ISO 9001, ISO 14001, ISO 50001 standartlari talablariga javob beradi.

1 Xavfsizlik texnikasi va atrof-muhit muhofazasi bo'yicha muhim

Ushbu bo'limda xavfsizlik texnikasi qoidalari berilgan, ularga rioya qilinganda jarohatlanish yoki mol-mulkka zarar yetkazilishining oldini oladi. Ushbu qoidalarga rioya qilinmagan taqdirda barcha kafolat majburiyatlari bekor qilinadi.

1.1. Umumiy xavfsizlik texnikasi qoidalari

- Ushbu mahsulotdan 8 yoshdan katta bolalar va jismoniy, hissiy va aqliy imkoniyatlari cheklangan shaxslar yoki tajriba va bilimiga ega bo'lmagan shaxslarga faqat ular qurilmadan xavfsiz foydalanish va ular bilan bog'liq xavflarni boshqarish bo'yicha kuzatuv yoki rahbarlik ostida bo'lsalar foydalanishga ruxsat etiladi. Bolalarning buyum bilan o'ynashlariga ruxsat bermang.
- Uch yoshdan kichik bolalarga kattalarning doimiy nazoratisiz yaqinlashishga ruxsat berilmasin.
- Mashinani gilam qoplama ustiga o'rnatmang. Mashina pastki qismining kam shamollatilishi mahsulotning elektr qismlarining ortiqcha qizib ketishiga va buyumning ishlashida muammolarga olib kelishi mumkin.
- Ta'mirlash xizmatini ko'rsatish markaziga murojaat qilmasdan oldin nosoz buyumdan foydalanmang. Bu elektr toki urishiga olib kelishi mumkin!
- Ushbu mahsulotda elektr energiyasi uzilib qolganidan keyin elektr ta'minoti qayta tiklanganda kir yuvish o'sha joyidan yana davom etishi ko'zda tutilgan. Dasturni bekor qilish uchun "Dasturni bekor qilish" bo'limidagi ko'rsatmalarni bajaring.
- Ushbu qurilmani 16 A saqlagichi bilan himoyalangan yerga ulanish simiga ega rozetkaga ulash lozim. Yerga ulanish simini albatta o'rnatmang. Yerga ulash malakali elektrik tomonidan amalga oshirilishi lozim. Mahalliy normativ hujjatlarga muvofiq amalga oshirilgan hech qanday yerga ulanish simi bo'lmasa, ishlab chiqaruvchi kompaniya ziyonni qoplash uchun har qanday javobgarlikni rad etadi.
- Suv bilan ta'minlash shlangi va suvni to'kish shlangi xavfsiz tarzda ulangan bo'lishi va suv sizishining oldini olish uchun shikastlardan xoli bo'lishi kerak.
- Agar barabanda suv bo'lsa, yuklash lyukining eshigini ochmang va filtrni olib tashlamang. Agar ushbu shartga amal qilinmasa, suv toshishi va issiq suvdan kuyish xavfi yuzaga keladi.
- Yuklash lyukining eshigi qulflangan bo'lsa, uni ochishga urinmang. Yuklash lyukining eshigini yuvish dasturi yakunlanganidan so'ng bir necha daqiqadan keyin ochish mumkin. Qulflangan eshikni ochishga urinish eshikka va qulfga zarar yetkazishi mumkin.
- Foydalanilmayotgan paytda mashinani elektr tarmog'idan ajratib qo'ying. Suv uzatish kranini bekiting.
- Mashinani oqib turgan suv bilan yuvish taqiqlanadi. Bu elektr toki urishiga olib kelishi mumkin!
- Ta'minot shnuri vilkasini nam qo'llar bilan ushlamang. Vilkani rozetkadan chiqarishda simdan tortmang; faqat vilkadan tuting.
- Faqat avtomat kir yuvish mashinalari uchun mo'ljallangan vosita va qo'shimchalardan foydalaning.
- Kiyim-kechak va buyumlarning yoriqlaridagi ko'rsatmalarga, shuningdek, yuvish vositalarining o'ramidagi ko'rsatmalarni bajaring.
- Mashinani o'rnatish, texnik xizmat ko'rsatish, ta'mirlash yoki yuvishdan oldin uni albatta elektr tarmog'idan ajrating.
- Mashinani o'rnatish va ta'mirlash ishlari faqat firma servis markazining mutaxassislari tomonidan amalga oshirilishi kerak. Ishlab chiqaruvchi ushbu ishlarni bajarish uchun ruxsatnomaga ega bo'lmagan shaxslar tomonidan yetkazilgan zarar uchun javobgar bo'lmaydi.
- Ta'minot shnuri shikastlangan hollarda yuzaga kelishi mumkin bo'lgan xavflarni bartaraf qilish uchun uni ishlab chiqaruvchi, uning xizmat ko'rsatuvchi vakili, shu kabi malakaga ega bo'lgan (elektrik) yoki ishlab chiqaruvchi tomonidan tasdiqlangan shaxs almashtirishi kerak.

1.2. Maqsadi bo'yicha foydalanish

- Ushbu mahsulot maishiy foydalanish uchun mo'ljallangan. Mahsulotdan tijorat maqsadida, shuningdek, boshqa maqsadlarda foydalanish taqiqlanadi.
- Mahsulotdan faqat tegishli yoriqliqqa ega libos va kiyimlarni yuvish va chayish uchun foydalanish mumkin.
- Ishlab chiqaruvchi kompaniya noto'g'ri foydalanish yoki tashish oqibatida yetkazilgan zarar uchun javobgar emas.
- Mahsulotning loyiha bo'yicha xizmat qilish muddati 10 yil. Ushbu davr mobaynida ishlab chiqaruvchi kompaniya mahsulotning ishonchli ishlashini ta'minlash uchun original ehtiyot qismlarni taqdim etadi.

1.3. Bolalar xavfsizligi

- O'rash materiallari bolalar uchun xavflidir. O'rash materiallarini bolalar yeta olmaydigan, xavfsiz joyda saqlang.
- Elektr asboblari bolalar uchun xavflidir. Bolalarni ishlab turgan mashinadan uzoqroq tuting. Ularning mashinaga zarar bermasligiga ishonch hosil qiling. Bolalar mashina ishiga xalal bermasligi uchun bolalarga qarshi bloklash funksiyasidan foydalaning.

Xavfsizlik texnikasi va atrof-muhit muhofazasi bo'yicha muhim

- Mashina o'rnatilgan xonani tark etishdan oldin mashinaning yuklash lyuki eshigini bekiting.
- Yuvish vositalari va qo'shimchalarni idishining qopqog'ini yopib qo'ygan holda yoki mahsulot o'ramini bekitgan holda bolalarning qo'li yetmaydigan xavfsiz joyda saqlang.

1.4. O'ram haqida ma'lumotlar

- Kir yuvish mashinasining o'rami atrof-muhitni muhofaza qilish bo'yicha mahalliy me'yor va talablarga muvofiq qayta ishlanadigan materiallardan tayyorlangan. O'rash materiallarini maishiy yoki boshqa chiqindilar bilan utilizatsiya qilmang. Ularni mahalliy hokimiyat organlari tomonidan belgilangan o'rash materiallarni to'plash joyiga topshiring.

1.5. Eskirgan mahsulotni utilizatsiya qilish

- Ushbu mahsulot qayta ishlatilishi va qayta ishlov berilishi mumkin bo'lgan yuqori sifatli qism va materiallardan ishlab chiqarilgan. Shuning uchun mahsulotning foydalanish muddati tugaganidan keyin oddiy maishiy chiqindilar bilan tashlab yubormang. Uni elektr va elektron asboblarni utilizatsiya qilishga mo'ljallangan maxsus shoxobchaga topshiring. Eng yaqin chiqindilarni to'plash shoxobchasi joylashgan joylar haqida mahalliy hokimiyat organlaridan bilib olishingiz mumkin. Qayta ishlov beriladigan materiallardan ishlab chiqarilgan mahsulotlardan foydalanib, atrof-muhitni muhofaza qilishga ko'maklashing. Mahsulotni utilizatsiya qilishdan oldin bolalar uchun ehtimol xavfning oldini olish uchun ta'minot shnurini uzib qo'ying va yuklash lyuki eshigining qulfini buzib qo'yish zarur.

1.6 WEEE direktivasiga muvofiqligi



Ushbu mahsulotga elektr va elektron qurilmalar chiqindilarini turlarga ajratish (WEEE) belgisi qo'yilgan. Bu shuni anglatadi-ki, 2002/96/EC Yevropa Direktivasiga muvofiq, ushbu mahsulotdan uning atrof- muhitga salbiy ta'sirini kamaytirish maqsadida qayta ishlash yoki qismlarga ajratish uchun foydalanish lozim. Qo'shimcha ma'lumot olish uchun mahalliy yoki mintaqaviy hokimiyat organlariga murojaat qiling. Chiqindilarni saralash jarayoniga kiritilmagan elektron uskunalar, tarkibida zararli moddalar mavjudligi tufayli atrof-muhit va inson salomatligi uchun katta xavf tug'diradi.

2 Kir yuvish mashinasining tavsifi

2.1. Umumiy ko'rinishi

- 1- Ta'minot shnuri
- 2- Ustki panel
- 3- Boshqaruv paneli
- 4- Suv to'kish shlangi
- 5- Yuklash lyuki eshigi
- 6- Filtr qopqog'i
- 7- Sozlanadigan oyoqlar
- 8- Kir yuvish vositalarini taqsimlagich

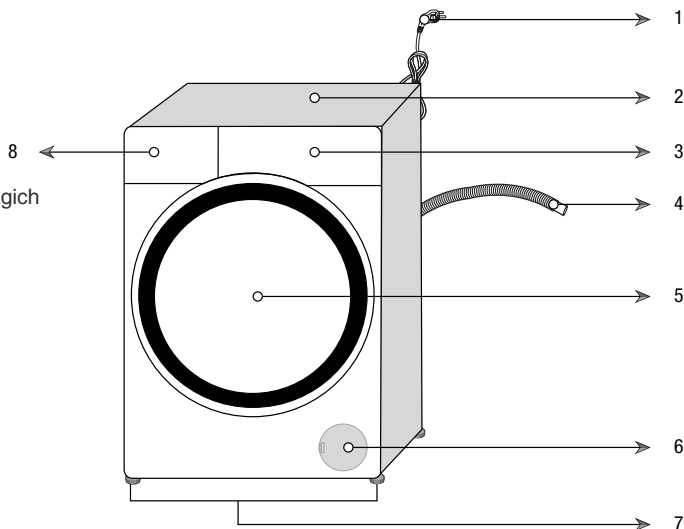

Kir yuvish mashinasining tavsifi

2.2. O'ram ichidagi narsalar

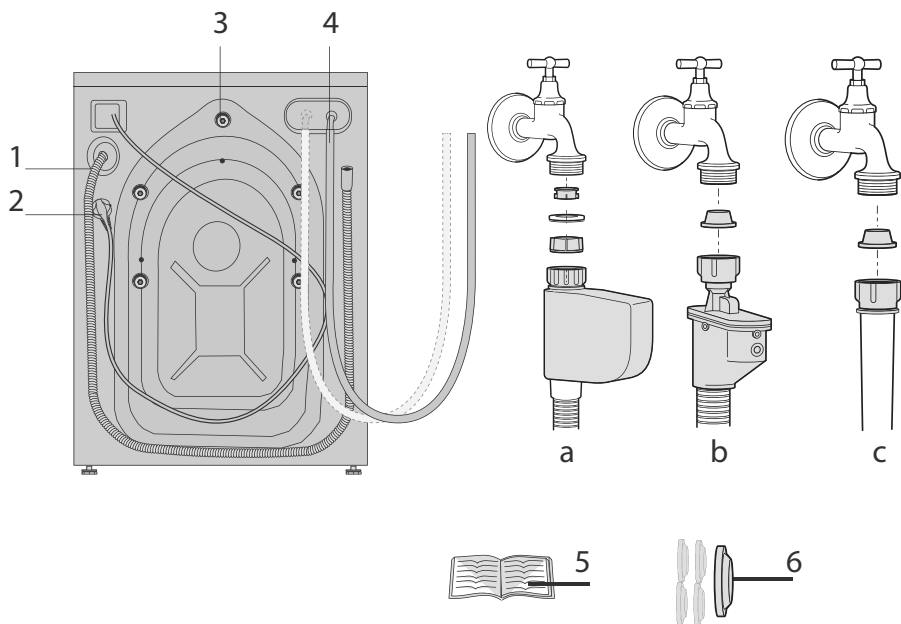

1- Ta'minot shnuri

2- Suv to'kish shlangi

3- ashish xavfsizligi boltlari*

4- Vodoprovod suvi bilan ta'minlovchi shlang (vodoprovod suvi bilan ta'minlovchi shlangni ulash uchun quyidagi turdagi filtrlardan biri ishlatiladi).

a- suvni elektron bekitish

b- suvni mexanik bekitish

c- standart

5- Foydalanish bo'yicha qo'llanma

6- Plastik vilkalarni yig'ish

* Mashinangiz modeliga qarab tashish xavfsizligi boltlarining soni farqlanishi mumkin.

2.3. Texnik tavsiflar

	WSRE6512PRS 7322130001	WSRE6512PRW 7322130002
Quruq kiyimlarning maksimal yuklanishi (kg)	6	6
Balandligi (sm)	84	84
Kengligi (sm)	60	60
Chuqurligi (sm)	41.5	41.5
Sof og'irligi (\pm 4 kg)	62	62
Elektr ta'minoti (V/Hz)	230 V / 50Hz	230 V / 50Hz
Tok (A)	10	10
Quvvat sarfi (V)	1550	1550
Maks. siqish tezligi (ayl./daq.)	1000	1000
Kutish rejimidagi energiya sarfi (V)	1.00	1.00
O'chirilgan holatida energiya sarfi (V)	0.25	0.25
Energiya samaradorligi sinfi	A+++	A+++



Mahsulotning takomillashirilishi bilan bog'liq ravishda texnik tavsiflar oldindan ogohlantirmasdan o'zgartirilishi mumkin.



Ushbu qo'llanmada keltirilgan rasmlar sxematik xarakterga ega bo'lib, aniq mahsulotga aynan mos kelmasligi mumkin.



Mahsulot yorlig'i va tegishli ilova hujjatlarda ko'rsatilgan ma'lumotlar tegishli standartlarga muvofiq laboratoriya sharoitida olingan. Ushbu ma'lumotlar mahsulotdan foydalanish shartlariga qarab farqlanishi mumkin.



Boshqaruv panelida ko'rsatilgan energiya samaradorligi sinfi Yevropa Ittifoqining energiya samaradorligi sinfiga mos keladi.

3 O'rnatish

Mahsulotni o'rnatish uchun eng yaqin vakolatli xizmat ko'rsatish markaziga murojaat qiling. Kompaniyaning xizmat ko'rsatish markaziga murojaat etishdan oldin, foydalanish ko'rsatmalarini o'qib chiqing va mahsulotning elektr tarmog'iga, vodoprovodga va kanalizatsiyaga ulash imkoniyatini tekshiring. Zarurat tug'ilsa, kerakli tayyorgarlik ishlari uchun malakali elektrik yoki santexnikka murojaat qiling.



Mahsulotni o'rnatish uchun joy tayyorlash, shu jumladan, mahsulotni ulash uchun elektr tarmog'ini, vodoprovod va kanalizatsiya tarmog'ini tayyorlash xaridorning majburiyati bo'lib hisoblanadi.



OGOHLANTIRISH: Mahsulotni o'rnatish va uni elektr tarmog'iga ulash kompaniyaning xizmat ko'rsatish markazi mutaxassislari tomonidan amalga oshirilishi kerak. Ishlab chiqaruvchi kompaniya ushbu ishlarni bajarish uchun ruxsatnomaga ega bo'lmagan shaxslar tomonidan yetkazilgan zarar uchun javobgar bo'lmaydi.



OGOHLANTIRISH: O'rnatishdan oldin mahsulotda kamchiliklar yo'qligini tekshiring. Agar kamchilik mavjud bo'lsa, mahsulotni o'rnatmang. Buzilgan mahsulotlar baxtsiz hodisaga olib kelishi mumkin.



Mahsulotni o'rnatish yoki tozalash vaqtida mahsulotning joyini almashtirishda elektr ta'minoti shnurini, suv quyish va suv to'kish shlanglarining bukilishiga, siqilishiga yoki shikastlanishiga yo'l qo'ymang.

3.1. Bosqichma-bosqich o'rnatish

1-QADAM. O'rnatish joyini tanlash

- Mashinaning optimal unumdorligi uchun uni qattiq polga o'rnatish kerak. Jihozni uzun tukli yoki shunga o'xshash yuzaga ega gilamga o'rnatmang.
- Tebranishni kamaytirish va/yoki notekis yuklanish ehtimolini kamaytirish uchun yog'och pollarni mustahkamlash kerak bo'lishi mumkin. Gilam qoplamalar va kafelli pollar tebranishga chidamli emas va kir yuvish mashinasi siqish jarayonida bir oz harakatlanishi mumkin.
- Kir yuvish mashinasiga quritish avtomati o'rnatilganda, to'liq yuklanganda asboblarning umumiy og'irligi taxminan 180 kilogrammni tashkil qiladi, shuning uchun ular faqat bunday yuklanishga bardosh beradigan qattiq polga o'rnatilishi kerak.
- Asbobni ta'minot shnurining ustiga qo'ymang.
- Asbobni harorat 0 ° C dan pastga tushishi mumkin bo'lgan xonalarga joylashtirmang. Asbob to'g'ridan-to'g'ri quyosh nurlaridan himoyalangan bo'lishi kerak.
- Qurilma va boshqa mebellar orasida kamida 1 sm masofa qolishi kerak.

2-QADAM. O'rash materiallarini olib tashlash

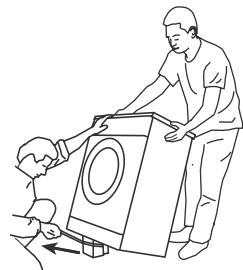

O'rash materialini olib tashlash uchun mashinani orqaga torting va tasmagini torting.



OGOHLANTIRISH: O'rash materiallari bolalar uchun xavfli bo'lishi mumkin. Barcha o'rash materiallarini (plastik va polistiroil qoplar va hokazolarni) bolalarning qo'li yetmaydigan joyda utilizatsiya qiling

3-QADAM. Tashish paytidagi mahkamlash vositalarni olib tashlash



OGOHLANTIRISH: O'rash materiallarini olib tashlaguncha tashish paytidagi mahkamlash vositalarni olib tashlamang..

O'rnatish



 Kir yuvish mashinasini ishlatishdan oldin xavfsiz tashish boltlarini olib tashlang! Bunga rioya qilmaslik mashinaning buzilishiga olib keladi.

1. Kir yuvish mashinasini ishlatishdan oldin xavfsiz tashish boltlarini olib tashlang! Bunga rioya qilmaslik mashinaning buzilishiga olib keladi..
2. Xavfsiz tashish boltlarini ehtiyotkorlik bilan burang va chiqarib oling.
3. Orqa devordagi teshiklarni foydalanish bo'yicha qo'llanma solingan paketdagi plastik qopqoqlar bilan bekiting. (R)

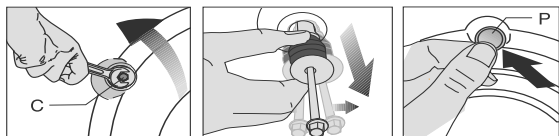

 Kir yuvish mashinasini ko'chirish zarurati tug'ilishi mumkinligi uchun, xavfsiz tashish boltlarini saqlab qo'ying.

 Xavfsiz tashish boltlari o'rnatilmagan bo'lsa, mahsulot tashilmasligi kerak

4-QADAM. Oyoqlarni sozlash

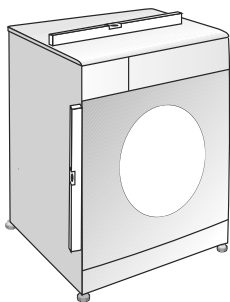

 **OGOHLANTIRISH:** Kir yuvish mashinasi ovozsiz va tebranishsiz ishlashi uchun u tekis va barqaror turishi kerak. Oyoqlar balandligini sozlash orqali mashinani tekis o'rnatish. Agar bunday qilinmasa, mashina o'z o'rnidan qo'zg'alishi mumkin, bu ortiqcha tebranishlar va buzilishga olib kelishi mumkin.

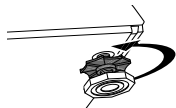

1. Oyoqlardagi kontrgaykalarni qo'lda bo'shating.

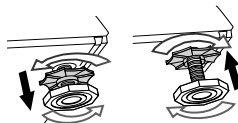

2. Mashina tekis va barqaror turishi uchun oyoqlar balandligini sozlang.



OGOHLANTIRISH: Kontrgaykalarni bo'shatishda ularga shikast yetkazmaslik maqsadida qandaydir asboblardan foydalanmang.

5-QADAM. Vodoprovodga ulash

i Mashina me'yorida ishlashi uchun suv ta'minoti tizimidagi bosim 1 dan 10 bargacha (0,1 – 1 MPa) bo'lishi lozim. Bunda kran to'liq ochilganda suv sarfi bir daqiqada 10 80 litrni tashkil qiladi. Agar vodoprovodda yuqori bosim mavjud bo'lsa, bosimni kamaytiruvchi klapan o'rnatilishi kerak.

i Agar suv olish uchun mo'ljallangan ikki qisqa quvur bilan ishlaydigan mahsulotni bitta suv yetkazib berish quvuri bo'lgan (sovuq) mahsulot sifatida ishlatmoqchi bo'lsangiz, issiq suv kirish klapaniga qopqoq o'rnatish lozim (bu qopqoq qo'shib beriladigan mahsulotlarga tegishli).

! **OGOHLANTIRISH::** Bir suv kirish joyi bo'lgan modellarni issiq suv kraniga ulamaslik lozim. Bu holda, kiyimga zarar yetkazilishi mumkin, yoki mashinaning himoya tizimi ishga tushadi va u ishlashdan to'xtaydi.

! **OGOHLANTIRISH:** Yangi kir yuvish mashinasi uchun oldin ishlatilgan suv shlangidan foydalanmang. Bu kiyimda dog' paydo bo'lishiga olib kelishi mumkin.

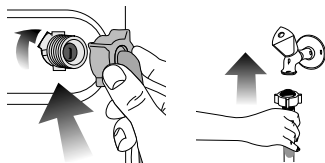

1. Barcha gaykalarni qo'lda qotiring. Gaykalarni mustahkamlash uchun gayka kalitini ishlatmang.
2. Shlanglar ulanganidan so'ng, ulanish nuqtalarida suv sizib chiqayotganini tekshirish uchun kranlarni to'liq oching. Agar suv sizib chiqayotgan bo'lsa, kranlarni bekiting va gaykalarni yechib oling. Qisqirmani tekshiring va gaykani ehtiyotkorlik bilan yana mahkamlang. Ehtimol suv sizishlari va shunga bog'liq zararlarning oldini olish uchun mashinadan foydalanmayotgan paytda kranlarni bekiting.

6-QADAM. Suvni to'kish

- Suv to'kish shlangining uchini to'g'ridan-to'g'ri kanalizatsiyaga yoki rakovinaga ulang.



OGOHLANTIRISH: Agar suvni to'kish paytida shlang ulangan joyidan chiqib ketsa, suv butun uy bo'ylab tarqalishi mumkin. Bundan tashqari, kuyish xavfi ham mavjud, chunki suv harorati juda yuqori bo'lishi mumkin! Bunday vaziyatlarning oldini olish uchun, shuningdek, suv ta'minoti va suvni to'kish tizimlarining normal ishlashini ta'minlash uchun suv to'kish shlangining uchini ishonchli mahkamlang.

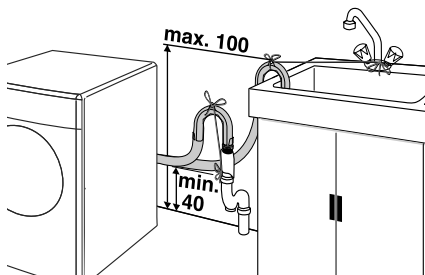

- Shlang 40 sm dan 100 sm gacha balandlikda mahkamlanishi kerak.
- Agar shlang pol sathidan 40 sm dan past balandlikda yotqizilsa, katta hajmdagi suvni to'kish qiyin bo'ladi va kirlar nam bo'lib qoladi. Shuning uchun rasmda ko'rsatilgan balandlik ko'rsatkichlari hisobga olinishi kerak.
- Kir suvning qaytadan kir yuvish mashinasiga tushishining oldini olish uchun va suvning shlangdan to'siqsiz chiqib ketishini ta'minlash uchun shlang uchi 15 sm dan pastdagi teshikka ulanmasligi kerak.

Shlang juda uzun bo'lsa, uni kesib tashlash lozim.

- Suv to'kish shlangining bukilmasdan va bosilmasdan yotqizilganligiga, uning uchi buralib qolmaganligiga ishonch hosil qiling.
- Shlang juda qisqa bo'lsa, uni maxsus uzaytiruvchi shlang bilan uzaytiring. Shlangning umumiy uzunligi 3,2 m dan oshmasligi kerak. Suv sizishining oldini olish uchun suv to'kish shlangi va uzaytiruvchi shlangni biriktirishda tegishli shlang xomutidan foydalaning.

7-QADAM. Elektr tarmog'iga ulanish

Ushbu qurilma 16A saqlagichi bilan himoyalangan yerga ulanish simiga ega rozetkaga ulanishi kerak.

Mahalliy me'yorlarga muvofiq yerga ulanish simi mavjud bo'lmasa, ishlab chiqaruvchi kompaniya zararni qoplash uchun javobgarlikni o'z zimmasiga olmaydi.

- Ulash mahalliy me'yor va qoidalarga muvofiq amalga oshirilishi kerak.
- Qurilmani shunday o'rnatish kerak-ki, ta'minot shnurining elektr tarmog'iga ulangan joyiga osongina yetish mumkin bo'lsin.
- Agar sizning uyingizda 16A dan kam bo'lgan tok uchun mo'ljallangan saqlagich yoki avtomatik o'chirish qurilmasi o'rnatilgan bo'lsa, 16A saqlagichini o'rnatish uchun malakali elektrik bilan maslahatlashing.
- Tarmoq kuchlanishi "Texnik tavsiflar" bo'limida ko'rsatilgan kuchlanishga mos kelishi kerak.
- Mahsulotni elektr tarmog'iga uzaytirgich yoki bir nechta uyaga ega rozetkalari yordamida ulash taqiqlanadi.



OGOHLANTIRISH: Shikastlangan ta'minot shnurini almashtirish faqat xizmat ko'rsatish markazi mutaxassisi tomonidan amalga oshirilishi lozim.

O'rash materiallarini utilizatsiya qilish

O'rash materiallari bolalar uchun xavflidir. O'rash materiallarini bolalar yeta olmaydigan, xavfsiz joyda saqlang.

Kir yuvish mashinasining o'rami qayta ishlanadigan materiallardan tayyorlangan. Ular chiqindilarni utilizatsiya qilish qoidalariga muvofiq turlarga ajratilishi va utilizatsiya qilinishi kerak. O'rash materiallarini oddiy maishiy chiqindilar bilan tashlab yubormang.

Mahsulotni tashish

1. Tashishdan oldin mahsulotni tarmoqdan ajrating.
2. Suv to'ldirish va to'kish shlanglarini ajratib oling.
3. Qurilmada qolgan suvni to'kib tashlang. 6.5 bandga qarang.
4. Xavfsiz tashish boltlarini, ularni yechib olish tartibiga teskari tartibda o'rnatib, 3 (3-qadam) ga qarang.



Xavfsiz tashish boltlari o'rnatilmagan bo'lsa, mahsulotni tashish taqiqlanadi.



OGOHLANTIRISH: O'rash materiallari bolalar uchun xavflidir. O'rash materiallarini bolalar yeta olmaydigan, xavfsiz joyda saqlang.

Eski jihozlarni yo'q qilish









































Eski jihozni utilizatsiya qilish ekologik xavfsiz usulda amalga oshirilishi lozim. Utilizatsiya qilish qoidalari to'g'risida mahalliy diler yoki qattiq chiqindilarni utilizatsiya qilish xizmatlaridan bilib olishingiz mumkin.

Mahsulotni utilizatsiya qilishdan oldin bolalar uchun ehtimoliy xavfning oldini olish uchun ta'minot shnurini kesish va yuklash lyuki eshigini buz

4 Yuvishga tayyorgarlik ko'rish

4.1. Kirlarni turlarga ajratish

- Kirlarni matoning turi, rangi, ifloslanish darajasi va ruxsat etilgan yuvish harorati bo'yicha turlarga ajratish.
- Kiyim va liboslar yorlig'idagi ko'rsatmalarga rioya qiling.

KIR YUVISH BELGILARI										
 YUVISH	Mashinada yuvish belgisi	 Oddiy yuvish	 Dazmollashsiz	 Ehtiyotkorlik bilan yuvish	 Qo'lda yuvish	 Yuvish mumkin emas	 Siqmasdan			
	Suv harorati	Maksimal Belgilari (lar)	95°C 	70°C 	60°C 	50°C 	40°C 	30°C 		
 QURITISH	Quritish belgilari	 Quritish mashinasida quritish mumkin	 Dazmollashsiz	 Ehtiyotkorlik bilan quritish	 Quritish mashinasida quritish mumkin emas	 Quritmang	 Kimyoviy tozalash taqiqlanadi.			
	Quritish sozlamalari	Har qanday haroratda 	Yuqori haroratda 	Yuqori haroratda 	Past haroratda 	Qizdirmasdan 	Quritish uchun osib qo'yning 	Quritish uchun yoyib qo'yning 	Quritish uchun soyada yoyib qo'yning 	Quritish uchun soyada yoyib qo'yning 
 DAZMOLLASH	Dazmollash -									
	Quruq dazmol bilan yoki bug' bilan	Yuqori haroratda dazmollash 200 °C	O'rta haroratda dazmollash 150 °C	Past haroratda dazmollash 110 °C	Dazmollamang	Bug'siz dazmollash				
 OQARTIRUVCHI VOSITA		Barcha oqartirgichlarni qo'llash mumkin		 Oqartirgich ishlatilishi mumkin (natriy gipoxloridi)	 Oqartirish mumkin emas	 Faqat xlorisiz oqartirgichga ruxsat etiladi				

4.2. Kiyimni yuvishga tayyorlash

- Metall elementlarga ega ichki kiyimlar (masalan, simli ko'krabog'lar, kamar to'qalari va metall tugmalar) mashinaga zarar yetkazishi mumkin. Yuvishdan oldin metall qismlarni olib tashlang yoki kirni to'r qopga yoki yostiq jildga soling.
- Cho'ntaklardagi hamma narsani olib tashlang (pullar, qalamlar, qisqich va hokazo), ularni bo'shating va tozalang. Yot jismlarning mavjudligi mashinaning shikastlanishiga olib kelishi yoki ishlash paytida kuchli shovqinga olib kelishi mumkin.
- Mayda buyumlarni (chaqaloq paypoqlari, neylon chulkilar va boshqalar) to'r xaltaga yoki yostiq jild ichiga soling.
- Pardalarni barabanga yozilgan holda soling. Yuvishdan oldin ulardagi mahkamlagichlarni olib tashlang.
- Molniyalarni yopish, zaiflashgan tugmalarni tiking, teshiklarni yamang va yirtiqnlarni tiking.
- "Mashinada yuvish" yoki "qo'lda yuvish" yorlig'iga ega mahsulotlarni yuvish uchun faqat tegishli dasturlardan foydalaning.
- Rangli va oq kiyimlarni birga yuvmang. Yangi rangli kiyimlardan kuchli rang chiqishi mumkin. Uni alohida yuving.
- Yuvishdan oldin juda ifloslangan joylar va dog'larga tegishli tartibda ishlov berish lozim. Ikkilangan hollarda kimyoviy tozalashga murojaat qiling.
- Faqat mashinada yuvish uchun mo'ljallangan rangni qayta tiklovchi va rang beruvchi vositalardan va kir yuvish vositalaridan foydalaning. O'ramdagi ko'rsatmalarga albatta rioya qiling.

Yuvishga tayyorlash

- Shim va yupqa kiyimlarni ichkariga o'girib yuving.
- Yuvishdan oldin Angora yungidan to'qilgan mahsulotlarni muzlatgichda bir necha soatga qo'yib qo'ying. Bu yungning paxmoq bo'lib qolishini kamaytiradi.
- Un, ohak, quruq sut va boshqalar bilan qattiq ifloslangan kiyimlarni mashinaga joylashtirishdan oldin qoqib tashlash lozim. Vaqt o'tishi bilan ushbu turdagi ifloslanishlar mashinaning ichki qismlarida to'planishi va uning shikastlanishiga sabab bo'lishi mumkin.

4.3. Elektr energiyasini tejash bo'yicha tavsiyalar

Ushbu tavsiyalar sizga atrof-muhitni ifloslantirmasdan tejimli yuvish imkonini beradi.

- Kir yuvish mashinasiga tanlangan dastur uchun maksimal miqdorda kirni joylashtiring, lekin haddan ortiq yuklamang ("Dasturni tanlash va energiya sarfi jadvali"ga qarang).
- Yuvish vositasi o'ramidagi ko'rsatmalarga qat'iy rioya qiling.
- Kam ifloslangan kirlarni past haroratlarda yuving.
- Kam ifloslangan kam miqdordagi kirlarni yuvish uchun qisqa dasturlardan foydalaning.
- Ivitib qo'yish va yuqori haroratda yuvish dasturlardan faqat o'ta ifloslangan yoki dog' tushgan kirlarni yuvish uchun foydalaning.
- Agar siz kiyimni quritish avtomatida quritishni rejalashtirgan bo'lsangiz, maksimal siqish tezligini o'rnatib.
- Yuvish vositasining miqdori bo'yicha o'ramda ko'rsatilgan tavsiyalarga amal qiling. Keragidan ko'p kukundan foydalanmang.

4.4 Dastlabki yoqish

Mahsulotdan foydalanishni boshlashdan oldin, "O'rnatish" va "Xavfsizlik texnikasi va atrof-muhit muhofazasi bo'yicha muhim ko'rsatmalar" bo'limlarida keltirilgan barcha tayyorgarlik ishlarini amalga oshiring. Kir yuvish mashinasini kir yuvishga tayyorlash uchun "Barabanni tozalash" dasturini ishga tushiring. Agar mashinada bunday dastur bo'lmasa, 6.2-bandda ko'rsatilgan usulni qo'llang.



Faqat kir yuvish mashinalari uchun mo'ljallangan yuvish vositalaridan foydalaning.



Kir yuvish mashinasida zavodda sifatni nazorat qilish jarayonida ishlatilgan suv qoldig'i qolgan bo'lishi mumkin. Bu mashina uchun xavfli emas.

4.5. To'g'ri yuklash hajmi

Yuklashning maksimal hajmi kiyim turiga, ifloslanish darajasiga va ishlatiladigan yuvish dasturiga bog'liq. Mashina yuklangan kirning og'irligiga qarab suv miqdorini avtomatik ravishda belgilaydi.



OGOHLANTIRISH. "Dasturni tanlash va energiya sarfi" jadvalida keltirilgan ma'lumotlardan foydalaning. Yuklashning ruxsat tilgan hajmidan oshib ketish yuvish sifatining yomonlashishiga, shuningdek, mashinaning ishlashi davomida tebranish va shovqinning oshishiga olib keladi.

Kir turi	Og'irligi (g)
Cho'milish xalati	1200
Salfetka	100
Ko'rpa jild	700
Choyshab	500
Yostiqlik jild	200
Dasturxon	250
Sochiq	200
Qo'l sochiq	100
Oqshom libosi	200
Ichki kiyimlar	100
Erkaklar ishchi kombinezoni	600
Erkaklar ko'ylagi	200
Erkaklar pijamasi	500
Bluzalar	100

4.6 Kirni yuklash

- 1 Yuklash lyukining eshigini oching.
- 2 Kirlarni tekislang va g'ijimlamasdan mashinaga joylashtiring.
- 3 Eshikni yoping va qulf shiqillashi uchun bosing. Kir eshikda qisilib qolmaganligiga ishonch hosil qiling.



Dasturni bajarish vaqtida yuklash lyukining eshigi qullanadi. Eshik faqat dastur tugaganidan so'ng biroz vaqt o'tgach ochilishi mumkin.



OGOHLANTIRISH. Agar kir barabanda to'g'ri taqsimlanmagan bo'lsa, bu mashinaning ishlashi paytida tebranish va shovqinning oshishiga olib kelishi mumkin.

4.7 Kir yuvish vositasi va konditsionerdan foydalanish



Kir yuvish vositasi, konditsioner, kraxmal, matolar uchun bo'yoq, oqartirgich yoki ohak dog'ini tozalash vositalaridan foydalanganda, yuvish vositasini ishlab chiqaruvchining qo'llash va dozalash bo'yicha ko'rsatmalariga albatta amal qiling. Agar bor bo'lsa, dozalash stakanidan foydalaning.

Kir yuvish vositalari taqsimlagichi

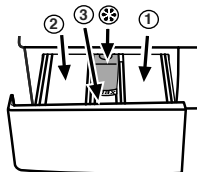

Kir yuvish vositalari taqsimlagichining uchta bo'lmasi mavjud:

- (1) ivitish uchun
- (2) asosiy yuvish uchun
- (3) konditsioner uchun
- (*) bundan tashqari, konditsioner bo'lmasida sifon mavjud.

Kir yuvish uchun yuvish vositasi, konditsioner va boshqa vositalar

- Yuvish dasturini ishga tushirishdan oldin yuvish vositasi ("2" bo'lma) va konditsionerni (agar kerak bo'lsa) soling.
- Yuvish dasturi davomida taqsimlagichni ochiq qoldirmang!
- Agar ivitishsiz dasturdan foydalanilsa, kir yuvish vositasini ivitish bo'lmasiga ("1" bo'lma) solmang.
- Ivitishli dasturdan foydalanilganda, ivitish bo'lmasiga ("1" bo'lma) suyuq yuvish vositalarini solmang.
- Maxsus qopdagi yuvish vositalari yoki taqsimlovchi sharikdan foydalansangiz, ivitishli dasturni tanlamang. Maxsus qopdagi yuvish vositalari yoki taqsimlovchi sharikni mashina barabanida kirlar orasiga joylashtiring.
- Suyuq yuvish vositasidan foydalanganda, uni dozalash idishida asosiy yuvish bo'lmasiga ("2" bo'lma) joylashtiring.

Kir yuvish vositasini tanlash

- Kir yuvish vositasini tanlash matoning turiga va rangiga bog'liq.
- Rangli va oq rangli kiyimlar uchun turli kir yuvish vositalaridan foydalaning.
 - Ehtiyotkorlik bilan ishlashni talab qiladigan kiyimlar uchun faqat maxsus kir yuvish vositalaridan foydalaning (suyuq vositalar, jun buyumlar uchun mo'ljallangan vositalar va hokazo).
 - To'q rangli matolardan tikilgan buyumlarni va quroq ko'rpalarni yuvish uchun suyuq yuvish vositalarini ishlatish tavsiya etiladi.
 - Jun mahsulotlarini yuvish uchun jun uchun mo'ljallangan maxsus vositalardan foydalanish lozim.



OGOHLANTIRISH. Faqat kir yuvish mashinalari uchun maxsus mo'ljallangan yuvish vositalaridan foydalaning..



OGOHLANTIRISH Sovun kukunidan foydalanmang.

Kir yuvish vositalarini dozalash

- Kir yuvish vositalarining dozasi kir miqdori, ifloslanish darajasi va suvning qattiqligiga bog'liq.
- Haddan tashqari ko'piklanish, sifatsiz chayishning oldini olish uchun, shuningdek, vositani tejash va nihoyat, atrof-muhitni muhofaza qilish maqsadida vosita o'ramida tavsiya etilgan dozani oshirib yubormang.
 - Kam ifloslangan oz miqdordagi kirlarni yuvish uchun kam miqdordagi yuvish vositasidan foydalaning.
- Konditsionerlardan foydalanish**
- Konditsionerni yuvish vositalari taqsimlagichining tegishli bo'lmasiga solish lozim.
- Konditsionerni taqsimlagichda belgilangan maksimal darajadan (> max <) ortiqcha solmang.
 - Agar konditsioner oquvchanligini yo'qotgan bo'lsa, taqsimlagichga solishdan oldin uni suv bilan aralashtirib yuboring.

Yuvishga tayyorlash

Suyuq yuvish vositalaridan foydalanish



Agar kir yuvish mashinasi suyuq yuvish vositalariga mo'ljallangan konteyner bilan jihozlangan bo'lsa

Suyuq yuvish vositalari uchun mo'ljallangan konteynerni "2" bo'lmaga qo'ying.

Suyuq yuvish vositasini taqsimlagichda belgilangan maksimal darajadan (> max <) ortiqcha solmang.

Agar kir yuvish mashinasi suyuq yuvish vositalariga mo'ljallangan dozator qopqog'i bilan jihozlangan bo'lsa

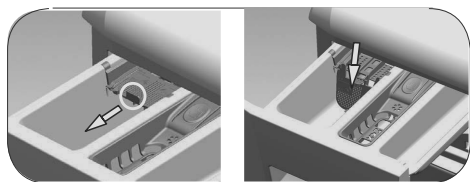

Agar suyuq yuvish vositasidan foydalanmoqchi bo'lsangiz, dozator qopqog'ini o'zingizga torting va sekin pastga tushiring.

Agar kukunsimon yuvish vositasidan foydalanmoqchi bo'lsangiz, qopqog' gorizontal holatda mahkamlangan bo'lishi kerak.

Muntazam ravishda (har 4-5 marta yuvish davridan keyin) dozalash qopqog'ini suv bilan tozalang.

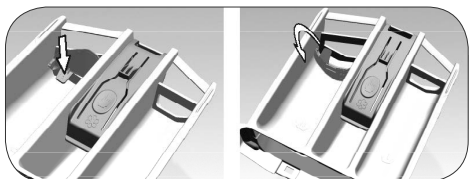

Suyuq yuvish vositasini ishlatmoqchi bo'lsangiz, asbobni aylantirish uchun ko'rsatilgan nuqtani bosing. Yiqilib tushadigan qism suyuq yuvish uchun to'siq vazifasini bajaradi.

Agar kerak bo'lsa, apparatni joyida yoki uni echib olish bilan suv bilan tozalang.

Agar siz kukunli yuvish vositasidan foydalansangiz, apparatni eng yaxshi holatda ushlab turish kerak.

Agar konteyner kir yuvish mashinasi to'plamida bo'lmasa

- Ivitishli dasturlarda ivitish uchun suyuq yuvish vositalarini ishlatmang.
- ПКechikib ishga tushishda suyuq yuvish vositalari kirlarda dog' qoldirishi mumkin. Agar kechikib ishga tushish funksiyasi ishlatilsa, suyuq yuvish vositalarini ishlatmaslik kerak.

Gelsimon va tabletkali yuvish vositalaridan foydalanish

- Agar suyuq gelsimon yuvish vositasi ishlatilsa, lekin kir yuvish mashinasi to'plamiga suyuqliklar uchun konteyner qo'shilmagan bo'lsa, mashina suv bilan dastlabki to'lish paytida yuvish vositasini asosiy yuvish bo'lmasiga soling. Agar kir yuvish mashinasi to'plamida konteyner bo'lsa, dasturni ishga tushirishdan oldin vositani konteynerga joylashtiring.
- Agar quyuq gelsimon vositalardan foydalansangiz yoki kapsulalardagi yuvish vositalarini ishlatsangiz, uni yuvishdan oldin to'g'ridan-to'g'ri barabanga joylashtiring.
- Tabletkasimon yuvish vositalarini yuvishdan avval taqsimlagichga ("2" bo'lma) yoki bevosita barabanga solish mumkin.



Tabletkasimon yuvish vositalaridan foydalanganda taqsimlagich bo'lmasida biroz miqdorda yuvish vositasi qolishi mumkin. Bunday yuvish vositasini kir yuvishdan oldin to'g'ridan-to'g'ri barabanga (barabanning pastki qismiga) kirlar orasiga joylashtirgan ma'qul



Ivitishli dasturlarda gelsimon yoki tabletkasimon yuvish vositalarini ishlatmang.

Kraxmaldan foydalanish

- Suyuq kraxmal, kukunsimon kraxmal yoki mato uchun bo'yoqni konditsioner bo'lmasiga solish kerak.
- Konditsioner va kraxmalni bir vaqtning o'zida ishlatmang.
- Kraxmaldan foydalangandan so'ng barabanini toza, nam mato bilan tozalang.

Yuvishga tayyorlash

Oqartirgichdan foydalanish

- Ivitishli dasturni tanlang va oqartirgichni ivitish siklining boshida qo'shing.
- Kir yuvish vositasini ivitish bo'lmachasiga solmang. Bundan tashqari, qo'shimcha chayish sikliga ega dasturni tanlashingiz va mashina dastlabki yuvish sikli uchun suv to'ldirayotgan vaqtida oqartirgichni asosiy yuvish bo'lmachasiga solishingiz mumkin.
- Oqartirgichni kir yuvish vositasi bilan aralashmang.
- Kam miqdorda oqartirish vositasidan (taxminan 50 ml) foydalaning va kirlarni yaxshilab chaying, chunki oqartirgich terining qichishishiga olib kelishi mumkin. Oqartirgichni kiyimga quyimga va rangli kirlarni yuvishda undan foydalanmang.
- Kislородli oqartirgichdan foydalanishda past haroratli dasturni tanlang.
- Kislородli oqartirgich yuvish vositasi bilan ishlatilishi mumkin. Biroq, ular quyuq suyuqligiga ko'ra farqlansa, avval yuvish vositasini "2" bo'lmachaga soling va uning suv bilan yuvilib ketishini kuting. Keyinchalik, mashina hali ham suv tartyotgan bo'lsa, xuddi shu bo'lmachaga oqartirgich qo'shing.

Kiyimlar					
	Och rangli va oq rangli	Rangli matolar	To'q rangli	Nozik / jun / ipak mahsulotlari	
	(Ifloslanish darajasiga qarab tavsiya etiladigan harorat diapazoni: 40 90 °C)	(Ifloslanish darajasiga qarab tavsiya etiladigan harorat diapazoni: sovuq suv - 40 °C)	(Ifloslanish darajasiga qarab tavsiya etiladigan harorat diapazoni: sovuq suv - 40 °C)	(Ifloslanish darajasiga qarab tavsiya etiladigan harorat diapazoni: sovuq suv - 30 °C)	
Ifloslanish darajasi	Qattiq ifloslanish (ketishi qiyin dog'lar, masalan, o't-o'lanlar, qahva, mevalar va qon dog'lar)	Dog'larni oldindan tozalash yoki yuvish zarurati paydo bo'lishi mumkin. Oq rangli kiyimlarni yuvish uchun tavsiya qilingan kukunsimon va suyuq yuvish vositalaridan qattiq ifloslangan kiyimlarni yuvish uchun mos dozalarda foydalanish mumkin. Kukunsimon yuvish vositalari loy va tuproq dog'larini, shuningdek, oqartirgichga nisbatan ta'sirchan bo'lgan dog'larni yuvish uchun tavsiya etiladi.	Rangli kiyimlarni yuvish uchun tavsiya qilingan kukunsimon va suyuq yuvish vositalaridan qattiq ifloslangan kiyimlarni yuvish uchun mos dozalarda foydalanish mumkin. Kukunsimon yuvish vositalari loy va tuproq dog'larini, shuningdek, oqartirgichga nisbatan ta'sirchan bo'lgan dog'larni yuvish uchun tavsiya etiladi. Tarkibida oqartirgich bo'lmagan yuvish vositalaridan foydalaning.	Rangli va to'q rangli kiyimlarni yuvish uchun tavsiya qilingan kukunsimon va suyuq yuvish vositalaridan qattiq ifloslangan kiyimlarni yuvish uchun mos dozalarda foydalanish mumkin.	Nozik buyumlarni yuvishda suyuq yuvish vositalaridan foydalaningiz ma'qul. Jun va ipak buyumlarni jun mahsulotlarini yuvish uchun mo'ljallangan maxsus vositalar yordamida yuvish lozim.
	O'rta ifloslanish (Masalan, yoqa va yenglardagi tanaga tegib turish natijasida yuzaga keladigan dog'lar)	Oq rangli kiyimlarni yuvish uchun tavsiya qilingan kukunsimon va suyuq yuvish vositalaridan o'rta ifloslangan kiyimlarni yuvish uchun mos dozalarda foydalanish mumkin.	Rangli kiyimlarni yuvish uchun tavsiya qilingan kukunsimon va suyuq yuvish vositalaridan o'rta ifloslangan kiyimlarni yuvish uchun mos dozalarda foydalanish mumkin. Tarkibida oqartirgich bo'lmagan yuvish vositalaridan foydalaning.	Rangli va to'q rangli kiyimlarni yuvish uchun tavsiya qilingan kukunsimon va suyuq yuvish vositalaridan o'rta ifloslangan kiyimlarni yuvish uchun mos dozalarda foydalanish mumkin.	Nozik buyumlarni yuvishda suyuq yuvish vositalaridan foydalaningiz ma'qul. Jun va ipak buyumlarni jun mahsulotlarini yuvish uchun mo'ljallangan maxsus vositalar yordamida yuvish lozim.
	Kam ifloslanish (ko'rinmas dog'lar)	Oq rangli kiyimlarni yuvish uchun tavsiya qilingan kukunsimon va suyuq yuvish vositalaridan kam ifloslangan kiyimlarni yuvish uchun mos dozalarda foydalanish mumkin.	Rangli kiyimlarni yuvish uchun tavsiya qilingan kukunsimon va suyuq yuvish vositalaridan kam ifloslangan kiyimlarni yuvish uchun mos dozalarda foydalanish mumkin. Tarkibida oqartirgich bo'lmagan yuvish vositalaridan foydalaning.	Rangli va to'q rangli kiyimlarni yuvish uchun tavsiya qilingan kukunsimon va suyuq yuvish vositalaridan kam ifloslangan kiyimlarni yuvish uchun mos dozalarda foydalanish mumkin.	Nozik buyumlarni yuvishda suyuq yuvish vositalaridan foydalaningiz ma'qul. Jun va ipak buyumlarni jun mahsulotlarini yuvish uchun mo'ljallangan maxsus vositalar yordamida yuvish lozim.

5.1 Boshqaruv paneli

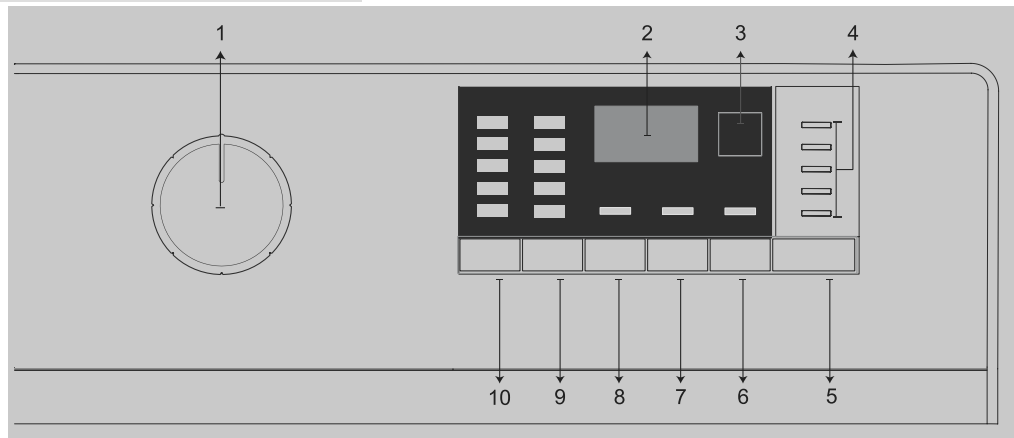

- 1 - Dasturni tanlash dastagi (eng yuqori holati «Yoqish / O'chirish»)
- 2 - Displey
- 3 - Kechikib ishga tushish tugmasi
- 4 - Dasturni bajarish indikatori
- 5 - «Ishga tushirish/Tanaffus» tugmasi
- 6 - Qo'shimcha funksiyalar uchun tugma 3
- 7 - Qo'shimcha funksiyalar uchun tugma 2
- 8 - Qo'shimcha funksiyalar uchun tugma 1
- 9 - Siqish tezligini tanlash tugmasi
- 10 - Haroratni tanlash tugmasi

5.2 Kir yuvish mashinasini tayyorlash

1. Shlanglar ishonchli tarzda ulanganligini tekshiring.
2. Mashinani elektr tarmog'iga ulang.
3. Kranni to'liq oching.
4. Kirlarni kir yuvish mashinasiga soling.
5. Yuvish vositasi va konditsionerni qo'shing.

5.3 Dasturlarni tanlash va samarali yuvish uchun maslahatlar

1. Kiyim turlari, ularning miqdori, ifloslanish darajasi va yuvish haroratiga mos tarzda "Dasturni tanlash va energiya sarfi jadvali" dan dasturni tanlang.
2. Dasturlarni tanlash dastagidan foydalanib kerakli dasturni tanlang.

Sintetik buyumlar dasturi uchun dastlabki belgilar						
	Maksimal yuklash (kg)	Suv sarfi (l)	Energiya sarfi (kVt/s)	Dasturning davomiyligi (minimal)	Qoldiq namlik (%) ** ≤1000	Qoldiq namlik (%) ** > 1000
Sintetik buyumlar 60	3	62	1.15	100/120	45	40
Sintetik buyumlar 40	3	60	0.70	90/110	45	40

* Tanlangan dasturni bajarish vaqti mashina displeyida aks etadi. Haqiqiy yuvish vaqti displeydagi qiymatdan biroz farq qilishi mumkin. Bu normaldir.

** Siqishdan keyin qolgan namlik miqdori tanlangan aylanish tezligiga qarab farqlanishi mumkin.

5.4. Dasturni tanlash va energiya sarfi jadvali

Dastur		Qo'shimcha funksiyalar						
		Maksimal yuklash (kg)	Suv sarfi (l)	Energiya sarfi (kVt/s)	Maksimal siqish tezligi (ay/daq)	Ivilib qo'yish	Tez yuvish	Qo'shimcha chayish
Paxta	90 gacha	6	80	2.15	1000	•	•	•
Paxta	60 gacha	6	80	1.65	1000	•	•	•
Paxta	40 gacha	6	77	1.00	1000	•	•	•
Paxta Eko	60 gacha**	6	47.5	0.730	1000			
Paxta Eko	60 gacha**	3	35.0	0.623	1000			
Paxta Eko	40 gacha**	3	33.7	0.620	1000			
Sintetik buyumlar	60 gacha	2.5	62	1.15	1000	•	•	•
Sintetik buyumlar	40 gacha	2.5	60	0.70	1000	•	•	•
Ekspress	90 gacha	6	62	1.80	1000		•	•
Ekspress	60 gacha	6	62	0.90	1000		•	•
Ekspress	30 gacha	6	60	0.20	1000		•	•
Ekspress+Tez yuvish	30 gacha	2	40	0.15	1000		•	
Miks 40	40 gacha	3	65	0.75	800	•	•	
Jun/Qo'lda yuvish	40 gacha	1.5	45	0.40	1000			•
Ehtiyotkorlik bilan yuvish	30 gacha	2	48	0.65	1000			•
Momiq (bug')	60 gacha	1.5	74	1.50	1000			•
Sport/Membrana	40 gacha	2.5	44	0.45	1000	•		
To'q rangli buyumlar/Jinsilar	40 gacha	2	70	0.75	1000	•		
Dog'larni ketkazish	60 gacha	1	52	0.25	600	•	•	
Ko'ylaklar (Bug')	60 gacha	2.5	59	1.50	800	•	•	•
Allergiyaga qarshi (Bug')	90 gacha	6	107	2.60	1000			
Barabanni tozalash	90 gacha	-	76	2.40	600			

•: Tanlash imkoniyati

** : Ushbu dastur barabanning to'la yuklanishida va maksimal aylanish tezligida EN 60456 standartiga muvofiq etalon dastur hisoblanadi

Elektr energiyasini tejash uchun haqiqiy yuvish harorati dastur jadvalida ko'rsatilganidan pastroq bo'lishi mumkin.

Suv sarfi va elektr energiyasining haqiqiy qiymatlari jadvalda ko'rsatilgan bosim, harorat va suvning qattiqligi, atrof-muhit harorati, kirning turi va miqdori, qo'shimcha funksiyalardan foydalanish va siqish tezligiga, shuningdek, elektr tarmog'idagi kuchlanishga qarab farq qilishi mumkin.

Tanlangan yuvish dasturini bajarish vaqti mashina displeyida aks etadi. Mashinaga yuklangan kirning miqdoriga qarab, displeyda ko'rsatilgan ijro etish vaqti bilan yuvish siklining haqiqiy bajarilish vaqti o'rtasida 1-1,5 soatgacha farq bo'lishi mumkin.

Mashinadan foydalanish

5.5. Asosiy dasturlar

Mato turiga qarab, quyidagi asosiy yuvish dasturlaridan foydalaning.

- **Paxta**

Dastur paxtadan to'qilgan mustahkam buyumlarni (choyshablar, ko'rpa jildlar, yostiq jildlar, cho'milish xalatlari, ichki kiyimlar va hk.) yuvish uchun mo'ljallangan. Tez yuvish funksiyasini faollashtiradigan tugma bosilsa, dastur davomiyligi sezilarli darajada qisqaradi, biroq bunda barabanning intensiv harakati hisobiga samarali yuvish ta'minlanadi. Agar tez yuvish funksiyasi tanlanmagan bo'lsa, qattiq ifloslangan kirni ajoyib tarzda yuvish va chayish ta'minlanadi.

- **Sintetik buyumlar**

Ushbu dastur sintetik mahsulotlarni (masalan, ko'ylaklar, bluzalar, sintetika/paxta aralashtirilgan matodan tikilgan buyumlar va h.k.z.) yuvish uchun foydalaniladi. Dasturning davomiyligi sezilarli darajada qisqaradi va mashina yuqori samaradorlik bilan ishlaydi. Agar tez yuvish funksiyasi tanlanmagan bo'lsa, qattiq ifloslangan kirni ajoyib tarzda yuvish va chayish ta'minlanadi.

- **Jun/Qo'lda yuvish**

Jun yoki nozik buyumlarni yuvish uchun foydalaning. Buyumni yuvish harorati kiyimning yorlig'ida ko'rsatilgan ma'lumotlarga muvofiq tanlanishi kerak. Kiyimni ushbu dastur yordamida yuvish unga zarar yetkazmaslik maqsadida juda ehtiyotkorlik bilan amalga oshiriladi.

5.6. Qo'shimcha dasturlar

Kir yuvish mashinasida maxsus turda kir yuvish uchun qo'shimcha dasturlar mavjud.

Qo'shimcha dasturlar kir yuvish mashinasining modeliga qarab farqlanishi mumkin.

- **Paxta Eko (ekonom rejim)**

Ushbu dastur yordamida paxta va zig'irdan to'qilgan o'rta ifloslangan chidamli matolarni yuvish mumkin. Yuvish boshqa dasturlarni ishlatishdan ko'ra ko'proq vaqt talab etadi, biroq elektr va suvning sezilarli darajada tejalishi ta'minlanadi. Haqiqiy suv harorati ko'rsatilganidan farqlanishi mumkin. Mashinaga kam miqdorda kir (masalan, barabanning yarmi yoki undan kamroq) yuklashda, dastur bosqichlarining bajarilish vaqti avtomatik ravishda qisqarishi mumkin. Shunday qilib, elektr energiyasi va suv sarfi kamayadi va yuvish yanada tejamkor bo'ladi.

- **Anti-allergiya (bug' yordamida)**

Dasturning boshida bug' bilan ishlov berishni amalga oshirish iflosliklarni yumshatish imkonini beradi.

Ushbu dastur yordamida yuqori haroratli va uzoq muddatli intensiv sikllarda anti-allergiya va gigiyenik yuvishni talab qiladigan kiyimlarni (bolalar kiyimlari, ko'rpa jildlar, choyshab va ichki kiyimlar) yuving. Dasturni amalga oshirishdan oldin bug'dan foydalanish, uzoq vaqt isitish va qo'shimcha chayish bosqichi orqali yuqori gigiyena darajasiga erishiladi.

- **Dastur Britaniya allergiyaga qarshi kurash Fondi tomonidan**

(Allergiya UK) 60°C haroratda tekshiruvdan o'tkazilgan va allergenlar, bakteriyalar va mog'orga qarshi kurashda samarali deb sertifikatlangan.

- **Ehtiyotkorlik bilan yuvish**

Dastur nozik kiyimlarni, masalan, paxta/sintetik yoki trikotajdan to'qilgan mahsulotlarni yuvish uchun mo'ljallangan. Ushbu dastur nozik yuvish rejimini ta'minlaydi. Rangi chiqishi mumkin bo'lgan buyumlarni 20 daraja haroratda yoki sovuq yuvish funksiyasini tanlagan holda yuving.

- **Ekspress**

Ushbu dasturdan kam miqdorda ifloslangan va dog'siz paxtadan to'qilgan buyumlarni yuvish uchun foydalaning. Tez yuvish funksiyasi tanlangan bo'lsa, ushbu dasturning davomiyligini 14 daqiqaga kamaytirish mumkin. Tez yuvish funksiyasini tanlasangiz, maksimal 2 (ikki) kg kirni yuvishingiz mumkin.

Mashinadan foydalanish

Ushbu dasturdan to'q rangli kiyim yoki jinslarni rangini saqlash uchun foydalaning. Ushbu dastur barabanning maxsus harakatlari hisobiga past haroratlarda ham yuqori samaradorlik bilan yuvishni ta'minlaydi. To'q rangli kiyimlarni yuvish uchun suyuq vositalardan yoki jundan to'qilgan kiyimlar uchun mo'ljallangan vositalardan foydalanish tavsiya etiladi. Tarkibida jun bo'lgan nozik narsalarni yuvmang.

• Miks 40

Paxta va sintetik matolardan tikilgan mahsulotlarni saralashsiz birga yuvish uchun qo'llaniladi.

• Ko'ylaklar (bug' yordamida)

Ushbu dastur bir vaqtning o'zida paxta va sintetik matolardan tikilgan ko'ylaklarni yuvish uchun mo'ljallangan. U qatlamlar sonini kamaytiradi. G'ijimlanishni kamaytirish uchun dastur tugagandan so'ng bug' qo'llaniladi. Dastur tugagandan so'ng barabanning maxsus aylanish rejimi va bug' qo'llaniladi, shu tufayli ko'ylaklarda g'ijimlar soni kamayadi. Tez yuvish funksiyasi tanlangan bo'lsa, dastlabki ishlov berish algoritmi bajariladi.

• Sport/Membrana

Ushbu dastur paxta va sintetik moddalar aralashmasidan tashkil topgan sport va ustki kiyimlarni, shuningdek, membranali suv yuqirtmaydigan materiallar va boshqalarni yuvish uchun mo'ljallangan. U sizning kiyimlaringizni maxsus aylanish harakati orqali nozik yuvish imkonini beradi.

• Ichki kiyim

Nozik kiyimlarni yuvish uchun mo'ljallangan, unda faqat qo'l yuvish mumkin, shuningdek nozik ichki kiyimlar. Yuvish uchun oz miqdordagi narsalarni mash to'rva ichida yuvish kerak. Kancalar, tugmalar, fermuarlar va boshqalar mahkamlangan bo'lishi kerak.

Tez yuvish funksiyasiga qarab dog' guruhлари quyida keltirilgan:

• Momiq (bug' yordamida)

"Mashina yuvish" yorlig'iga ega qavilgan ko'rpalar va parto'shaklarni yuvish uchun mo'ljallangan. Mashinaga yoki ko'rpaga zarar yetkazmaslik uchun ko'rpani mashinaga to'g'ri yuklang. Yuvishdan oldin ko'rpadagi mahkamlagichlarni olib tashlang. Ko'rpani o'rtasidan buklang va mashinaga joylashtiring. Ko'rpani joylashtirishda uning yuklash lyuki manjetiga yoki eshik oynasiga qisilib qolmaganligiga ishonch hosil qiling.

Sochiq singari katta hajmli narsalarni yumshatish uchun dastur tugagandan so'ng bug' qo'llaniladi.

5.7 Maxsus dasturlar

Kir yuvish mashinasida maxsus funksiyalar uchun quyidagi dasturlar mavjud.

• Chayish

Kiyimni faqat chayish yoki kraxmallash uchun foydalanish mumkin bo'lgan alohida chayish sikli.

Mashinadan foydalanish

•Siqish+suvni to'kish

Ushbu dastur suvni kiyimdan ketkazish yoki kir yuvish mashinasidagi suvni to'kish imkonini beradi. Ushbu dasturni ishga tushirishdan oldin siqishning kerakli tezligi tanlanishi lozim, shundan so'ng «Ishga tushirish/Tanaffus» tugmachasini bosib dasturni ishga tushiring. Dastlab suv mashinadan to'kib yuboriladi, shundan so'ng kiyim tanlangan tezlikda siqiladi va siqilgan suv to'kib yuboriladi. Agar siqish talab qilinmasa, va suvni mashinadan to'kish kerak bo'lsa, «To'kish+Siqish» dasturini tanlang, shundan so'ng siqish tezligini sozlash tugmasi yordamida «Siqmasdan» funksiyasini tanlang. «Ishga tushirish/Tanaffus» tugmasini bosing.

Yupqa kiyimlar uchun pasaytirilgan siqish tezligini ishlatning.

Haroratni tanlash

Yangi dastur tanlaganingizda harorat indikatorida ushbu dastur uchun tavsiya qilingan harorat qiymati ko'rsatiladi.

Haroratni pasaytirish kerak bo'lsa, haroratni o'zgartirish tugmachasini bosing. Harorat asta-sekin pasayadi. Sovuq suvda yuvish rejimi tanlangan bo'lsa, haroratning yorug'lik indikatorlari yonmaydi.

Agar dastur hali isitish siklini boshlamagan bo'lsa, mashinani «To'xtatish» rejimiga o'tkazmasdan harorat pasaytirilishi mumkin.

Siqish tezligini tanlash

Dastur tanlangan paytda siqish tezligi indikatorida ushbu dastur uchun tavsiya etilgan siqish tezligi aks etadi.

Siqish tezligini kamaytirish kerak bo'lsa, siqish tezligini boshqarish tugmasini bosing, siqish tezligi bosqichma-bosqich pasayadi. Shundan so'ng, mashinaning modeliga qarab, Rinse Hold (Chayishni kechiktirish) va No spin (Siqilmasin) funksiyalari aks etadi. «No Spin» (Siqilmasin) opsiyasi tanlansa, siqish tezligining chiroqli indikatorlari yonmaydi.

Chayishni kechiktirish

Agar yuvish dasturi tugagandan so'ng kiyimlarni darhol chiqarib olish kerak bo'lmasa, chayishni kechiktirish funksiyasidan foydalanishingiz mumkin va oxirgi chayishdan so'ng kiyimlarning g'ijim bo'lishining oldini olish maqsadida suvda qoldiring. Agar bundan keyin kirni siqmasdan suvni to'kish kerak bo'lsa, «Ishga tushirish/Tanaffus» tugmasini bosing. Suv to'kib tashlanganidan so'ng dasturni qayta ishga tushiring va yuvish jarayonini tugating.

Suvda qolgan kirni siqish uchun siqish tezligini tanlang va «Ishga tushirish/Tanaffus» tugmasini bosing.

Agar dastur hali siqish siklini boshlamagan bo'lsa, mashinani «To'xtatish» rejimiga o'tkazmasdan siqish tezligi o'zgartirilishi mumkin.

Qo'shimcha funksiyalarni tanlash

Kerakli qo'shimcha funksiyalar dastur ishga tushirilishidan oldin tanlanishi lozim. Bundan tashqari, mashina ishlab turgan paytida bajarilayotgan dasturga mos keluvchi qo'shimcha funksiyalarni «Ishga tushirish/Tanaffus» tugmasini bosmasdan tanlashingiz yoki bekor qilishingiz mumkin. Buning uchun mashina siz tanlagan yoki bekor qiladigan qo'shimcha funksiyalardan oldingi bosqichda bo'lishi kerak.

Agar qo'shimcha funksiyani tanlash yoki bekor qilishning imkoni bo'lmasa, tegishli funktsiya indikatorlari 3 marta yonib-o'chish shaklida ogohlantirish beradi.

Mashinadan foydalanish

Mashinani ishga tushirishdan avval tanlangan funksiyaga mos kelmaydigan funksiyani tanlangiz, oxirgi tanlangan funktsiya yoqiladi va oldingi funktsiya bekor qilinadi.

Agar qo'shimcha funktsiya dastur bilan mos bo'lmasa, uni tanlab bo'lmaydi. («Dasturni tanlash va energiya sarfi jadvali» ga qarang.)

Qo'shimcha funktsiyalarni tanlash tugmasi kir yuvish mashinasining modeliga qarab farqlanishi mumkin.

Qo'shimcha vazifalar

• Ivitib qo'yish

Faqat qattiq ifloslangan kirlar uchun kerak. Energiyani, suvni, yuvish vositasi va vaqtni tejash uchun ivitib qo'yish dasturini zaruratsiz ishlatmang. Agar bu funktsiya tanlansa, kam suv bilan intensiv kir yuvish amalga oshiriladi va bu bosqichning oxirida yuvish sikli suv to'ldirilganidan so'ng davom etadi. Shu yo'l bilan dog'larni tezroq ketkazish ta'minlanadi.

Pardalar va tyul pardalar uchun kir yuvish vositasi solmagan holda dastlabki yuvish dasturidan foydalanish tavsiya etiladi.

• Tez yuvish

Ushbu funktsiya tanlansa, tegishli dasturning davomiyligi 50% ga kamayadi. Optimallashtirilgan yuvish bosqichlari, yuqori mexanik faollik va optimal suv sarfi tufayli, qisqa vaqt ichida samarali yuvish ta'minlanadi.

Ushbu qo'shimcha funktsiyani tanlashda, dastur jadvalida ko'rsatilgan maksimal miqdordagi kirning yarmini mashinaga yuklash lozim.

• Qo'shimcha chayish

Ushbu funktsiya, asosiy yuvish tugagandan keyin ko'zda tutilgan chayishga qo'shimcha ravishda chayish imkonini beradi. Shunday qilib, ta'sirchan terilarning yuvish vositasi qoldiqlaridan shikastlanish xavfi kamayadi, bu bolalar, allergiklar va boshqalar uchun muhimdir.

Ushbu qo'shimcha funktsiyani tanlashda, dastur jadvalida ko'rsatilgan maksimal miqdordagi kirning yarmini mashinaga yuklash lozim.

5.10.2 Tugmalarni 3 soniya davomida bosib turish orqali tanlanadigan funktsiyalar/dasturlar

Barabanni tozalash

Dasturni tanlash uchun qo'shimcha funktsiyalarning 1-tugmasini bosib va 3 soniya bosib turing. Barabanni tozalash va dezinfeksiya qilish uchun mo'ljallangan. Ushbu dastur har 1-2 oyda qo'llanishi kerak. Dastur mashina butunlay bo'sh paytida ishga tushirilishi kerak. Yaxshiroq natijaga erishish uchun qasmoqni ketkazuvchi vositani № «2» sonli kir yuvish vositasi bo'lmachasiga soling. Dastur tugaganidan so'ng, mashinaning ichi qurishi uchun kir solinadigan lyuk eshigini ochiq qoldiring.

Ushbu dastur kiyimlarni yuvish uchun mo'ljallanmagan. Bu faqat kir yuvish mashinasini parvarishlash uchun ishlatilishi kerak.

Agar mashina ichida qandaydir buyum bo'lsa, ushbu dasturni ishga tushirmang. Bunday holatda, mashina barabanga kir solinganligini aniqlaydi va dasturni to'xtatadi.

Eshikni bloklash

Bolalar mashina ishiga xalal bermasligi uchun bolalarga qarshi bloklash funktsiyasidan foydalaning. Shu tariqa siz bajarilayotgan dastur o'zgartirilishining oldini olishingiz mumkin.

Mashinadan foydalanish

Agar bolalarga qarshi bloklash rejimi yoqilgan bo'lsa, dasturni tanlash dastagini aylantirsangiz, displeyda «Con» yozuvi paydo bo'ladi. Bolalarga qarshi bloklash funksiyasi yoqilgach, harorat va siqish tezligini o'zgartirish, shuningdek, qo'shimcha funksiyalarni tanlash yoki bekor qilish mumkin emas. Bolalarga qarshi bloklash funksiyasi yoqilgan paytda dasturni tanlash dastagini boshqa holatga burasangiz, joriy dastur davom etadi.

Bolalarga qarshi bloklash rejimini yoqish:

2. Qo'shimcha funksiyalar tugmasini 3 soniya bosib ushlab turing. Siz ushbu tugmalarni 3 soniya davomida bosib ushlab turganingizda, displeyda navbati bilan C03, C02 va C01 belgilari ko'rsatiladi. Shundan so'ng qo'shimcha funksiyalarning 2-tugmachasining yorug'lik diodli indikator yonib-o'chadi, displeyda «Con» belgisi paydo bo'lib, u bolalarga qarshi bloklash yoqilganligini ko'rsatadi. Bolalarga qarshi bloklash faol paytida dasturni tanlash tugmachasini aylantirsangiz yoki qandaydir tugmachani bossangiz, bu yozuv displeyda ko'rinadi.

Bolalarga qarshi bloklash rejimini bekor qilish uchun:

Dastur ishlab turganida qo'shimcha funksiyalarning 2-tugmasini bosib va 3 soniya bosib turing. Siz ushbu tugmalarni 3 soniya davomida bosib ushlab turganingizda, displeyda navbati bilan C03, C02 va C01 belgilari ko'rsatiladi. Shundan so'ng qo'shimcha funksiyalarning 2-tugmachasining

Agar dasturlardan hech biri bajarilmasa, bolalarga qarshi bloklash rejimini dasturni tanlash dastagini «Yoqish/O'chirish» holatiga burash va boshqa dasturni tanlash orqali ham o'chirish mumkin. Elektr energiyasi uzilib qolganida yoki mashina tarmoqdan ajratilganida bolalarga qarshi bloklash rejimi faol holatda qoladi.

Kechiktirilgan ishga tushirish

«Kechiktirib ishga tushish» funksiyasi yordamida dasturning bajarilishini 19 soat muddatgacha kechiktirish mumkin. Kechiktirib ishga tushirish muddatini 1 soatlik interval bilan o'rnatish mumkin.

Kechiktirib ishga tushirish rejimini o'rnatishda suyuq yuvish vositalaridan foydalanmang! Kiyimda dog' paydo bo'lishi mumkin.

1. Yuklash eshigini oching, kiyimlarni soling va yuvish vositasini qo'shing va hokazo.
2. Yuvish dasturini, haroratni, siqish tezligini va kerak bo'lsa qo'shimcha funksiyalarni tanlang.
3. « Kechiktirib ishga tushirish» tugmasi yordamida kerakli vaqtni o'rning.
4. «Ishga tushirish/Tanaffus» tugmasini bosib. Displeyda kiritilgan ishga tushish vaqti aks etadi. Shundan so'ng, ishga tushguncha vaqtni hisoblash jarayoni boshlanadi. Shu bilan birga, kechiktirilgan boshlash vaqtining yonida displeyda «_» belgisi yuqoriga va pastga harakat qiladi.

Kechiktirib ishga tushirish vaqti hisoblab turilganida mashinaga kiyim solish mumkin.

5. Kechiktirib ishga tushirish vaqti o'tgach displeyda tanlangan dasturning bajarilish davomiyliги aks etadi. «_» belgisi yo'qoladi va dastur ishga tushadi.

Kechikib ishga tushish intervalini o'zgartirish

Vaqtni hisoblash paytida ishga tushish vaqtini o'zgartirish.

1. « Kechiktirib ishga tushirish» tugmasini bosib. Tugmani har bosganingizda interval 1 soatga uzayadi.
2. Kechikish vaqtini qisqartirish uchun kechikib ishga tushish tugmasini displeyda dastur ishga tushishining kerakli vaqti aks etguncha ketma-ket bosib.

Kechiktirib ishga tushirish funksiyasini bekor qilish

Kechiktirib ishga tushirish uchun vaqt hisoblanishini bekor qilish va dasturni darhol ishga tushirish uchun quyidagi amallarni bajaring.

1. Kechiktirib ishga tushirishning nol intervalini o'rning va dasturni tanlash dastagini istalgan holatga buring. Shundan so'ng kechiktirib ishga tushirish funksiyasi bekor qilinadi va «Tugatish/

Mashinadan foydalanish

Bekor qilish» indikatori uzluksiz yonib-o'cha boshlaydi.

2. Shundan so'ng kerakli dastur qaytadan tanlanishi lozim.
3. Dasturni ishga tushirish uchun «Ishga tushirish/Tanaffus» tugmasini bosib.
4. Bajarish jarayoni indikatori yonadi, u dastur ishga tushganini ko'rsatadi.

Agar dasturni tanlash paytida bir daqiqa davomida birona ham dastur yuklanmasa yoki birona ham tugma bosilmasa, kir yuvish mashinasi «To'xtash» rejimiga o'tadi. Bunda harorat, siqish tezligi va eshiklarni bloklash indikatorlarining yorqinligi pasayadi. Boshqa indikator va belgilar o'chadi. Agar dasturni tanlash dastagi aylantirilsa yoki qandaydir tugma bosilsa, indikator va belgilar qaytadan yonadi.

5.13 Dasturning bajarilish jarayoni

Dasturning bajarilish jarayonini dasturning bajarilish indikatori yordamida kuzatib borish mumkin. Har bir dastur sikli boshlanishidan oldin tegishli indikator yonadi, bunda bajarib bo'lingan sikl indikatori o'chadi.

Dasturning bajarilish jarayonida qo'shimcha funksiyalar, siqish tezligi va harorat tanlovini bajarilayotgan dasturni to'xtatmagan holda o'zgartirish mumkin. Barcha o'zgarishlarni ushbu o'zgarish tegishli bo'lgan bosqich boshlanishidan oldin o'zgartirish mumkin. Agar o'zgarish bajarilayotgan dasturga mos kelmasa, tegishli indikator uch marta yonib o'chadi.

Agar mashina siqish rejimiga o'tmasa, suv bilan to'xtash funksiyasi yoqilgan bo'ladi yoki baraban ichida kirlarning noto'g'ri taqsimlanganligi tufayli balanslashning avtomatik nazorat tizimi ishga tushgan bo'ladi.

5.14 Yuklash lyukining eshigini bloklash

Kir yuvish mashinasining yuklash eshikchasi blokirovka bilan jihozlangan bo'lib, u suvning yuqori darajasida eshik ochilishining oldini oladi.

Mashina to'xtash rejimiga o'tkazilgan bo'lsa, yuklash lyuki eshigining indikatori yonib-o'cha boshlaydi, va mashina barabandagi suv sathini aniqlaydi. Agar suv sathi me'yorida bo'lsa, lyuk eshigi indikatori bir xil rangda yonib turadi, va 1-2 daqiqa ichida uni ochish mumkin bo'ladi.

Agar suv sathi me'yorida bo'lmasa, yuklash lyuki eshigining indikatori o'chadi, va eshikni ochishning imkoni bo'lmaydi. Agar eshik indikatori yonmasdan turgan paytda yuklash lyuki eshigini ochish talab qilinsa, bajarilayotgan dasturni bekor qilish lozim. «Dasturni bekor qilish» ga qarang.

5.15 Dastur ishga tushganidan so'ng sozlashlarni o'zgartirish

Mashinani to'xtash rejimiga o'tkazish

Dastur bajarilayotgan paytda kir yuvish mashinasini to'xtash rejimiga o'tkazish uchun «Ishga tushirish/Tanaffus» tugmasini bosib. To'xtash paytida ishlab turgan yuvish bosqichining indikatori mashinaning to'xtash rejimiga o'tganligi to'g'risida ogohlantirib, yonib-o'cha boshlaydi.

Agar bunda yuklash lyuki eshigini ochish mumkin bo'lsa, yuvish bosqichi indikatoridan tashqari eshik indikatori ham miltillamasdan yonib turadi.

Qo'shimcha funksiyalar, siqish tezligi va harorat tanlovini o'zgartirish

Dasturning bosqichiga qarab siz qo'shimcha funksiyalarni tanlashingiz yoki bekor qilishingiz mumkin. «Qo'shimcha funksiyalarni tanlash» bo'limiga qarang.

Bundan tashqari, siqish tezligi va yuvish harorati sozlashlarini o'zgartirishingiz mumkin. «Siqish tezligini tanlash» va «Haroratni tanlash» bo'limlariga qarang.

Agar sozlashlarni o'zgartirish mumkin bo'lmasa, tegishli indikator uch marta yonib-o'chadi.

Kir qo'shish yoki olib tashlash

1. Mashinani to'xtash rejimiga o'tkazish uchun «Ishga tushirish/Tanaffus» tugmasini bosib. To'xtash paytida bajarilayotgan yuvish bosqichi indikatori yonib-o'cha boshlaydi.
2. Yuklash lyuki eshigini ochish mumkin bo'lishini kuting.
3. Eshikni oching va kiyim qo'shing yoki oling.

Mashinadan foydalanish

4. Yuklash lyukining eshigini yoping.
5. Zaruratga ko'ra, qo'shimcha funksiyalar, harorat va siqish tezligi sozlashlarini o'zgartiring.
6. Dasturni ishga tushirish uchun "Ishga tushirish/Tanaffus" tugmasini bosing.

5.16 Dasturni bekor qilish

Dasturni bekor qilish uchun dasturni tanlash dastagini boshqa tegishli dasturga buring. Oldingi tanlangan dastur bekor qilinadi. Dastur bekor qilinganidan so'ng "Tugatish/bekor qilish" indikatori uzluksiz yonib-o'cha boshlaydi.

Dasturni tanlash dastagi aylantirilganda, joriy dastur bekor qilinadi, lekin suv mashinadan to'kilmaydi. Yangi dastur tanlangan va boshlanganidan so'ng uning bajarilishi oldingi dastur to'xtatilgan bosqichdan boshlanadi. Misol uchun, mashina qo'shimcha suv qo'shishi yoki baraban ichidagi sudvan foydalanib yuvishni davom ettirishi mumkin.



Oldingi dasturning qaysi bosqichda bekor qilinganiga qarab, yangi dastur tanlanganidan va ishga tushirilganidan keyin yuvish vositasi va konditsioner qo'shish talab qilinishi mumkin.

5.17 Dasturni yakunlash

Dastur tugagandan so'ng, ekranda "End" yozuvi paydo bo'ladi,

1. Yuklash lyuki eshigi indikatori bir xil rangda yona boshlashini kuting.
2. Viklyuchatel yordamida mashinani o'chiring.
3. Mashina ichidan kirni chiqarib oling va yuklash lyuki eshigini yoping. Shundan so'ng mashina keyingi kir yuvish uchun tayyor.

5.18 Mashinangiz "Kutish rejimi" ning o'ziga xos xususiyatlari

Mashina viklyuchatel tugmasi yordamida yoqilganidan so'ng hech qanday dastur yuklanmasa yoki tanlash bosqichida boshqa amal bajarilmasa, yoki tanlangan dastur yakunlanganidan so'ng 2 daqiqa ichida hech qanday amal bajarilmasa, mashina avtomatik tarzda energiya tejash rejimiga o'tadi. Bunda indikatorlar yorqinligi pasayadi. Bundan tashqari, dasturning davomiyligi mashinaning displeyida aks ettirilsa, u o'chadi. dasturni tanlash dastagi aylantirilsa yoki istalgan tugma bosilsa, indikatorlar va displey oldingi holatiga qaytadi. Energiyani tejash rejimidan chiqib ketish paytida kiritgan sozlamalaringiz o'zgarishi mumkin. Dasturni yuklashdan oldin joriy sozlamalarning to'g'riligiga ishonch hosil qiling. Zarurat tug'ilsa, ushbu sozlamalarni qayta o'rning. Bu nosozlik emas.

6.1. Yuvish vositalari taqsimlagichini tozalash

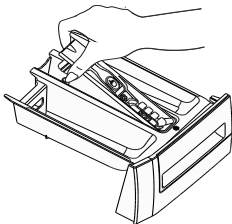

Muntazam ravishda (har 4-5 marta yuvish davridan keyin) kir yuvish kukuni to'planib qolmasligi uchun yuvish vositalarini taqsimlagichni tozalab turing.

1. Rasmda ko'rsatilganidek, sifonni chiqarib olish uchun uning orqasini ko'taring.



Suv va konditsioner aralashmasi konditsioner bo'lmasida an'anaviy hajmdan oshib keta boshlasa, sifonni tozalang.

- 2 Yuvish vositasi taqsimlagichi va sifonni rakovinada ko'p miqdordagi iliq suv bilan yuvib tashlang. Taqsimlagichni tozalash paytida yuvish vositasi qoldiqlariga tegmaslik uchun himoya qo'lqoplarini kiying yoki maxsus cho'tkadan foydalaning.
- 3 Tozalashdan so'ng, sifonni joyiga o'rnatib va old qismini pastga suring, bunda qulflash tili qulflansin.

6.2. Yuklash lyuki eshigini va barabanni tozalash

Vaqt o'tishi bilan mashinada konditsioner, yuvish vositasi va ifloslik qoldiqlari to'planishi mumkin, bu esa yoqimsiz hid va sifatsiz yuvilishga olib kelishi mumkin. Bunday muammolarni bartaraf qilish uchun "Barabanni tozalash" dasturidan foydalaning. Agar ushbu modelda "Barabanni tozalash" dasturi mavjud bo'lmasa, "Qo'shimcha suv" yoki "Qo'shimcha chayish" qo'shimcha funksiyalari bilan "Paxta - 90" dasturini ishga tushiring. Ushbu dasturni ishga tushirganingizda mashina ichiga kir solinmaydi. Dasturni ishga tushirishdan oldin yuvish vositasi soling (2-bo'lma). Dastur oxirida, zichlaydigan manjetani toza mato bilan arting.



Baraban har 2 oyda bir marta tozalanishi kerak.



Faqat kir yuvish mashinalari uchun mo'ljallangan yuvish vositalaridan foydalaning.

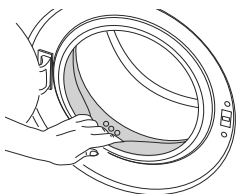

Har safar kir yuvishdan keyin, baraban ichida yot jismlar qolmaganligini tekshiring.

Agar rasmda ko'rsatilgan teshiklar bekiilib qolgan bo'lsa, ularni tish kovlagich bilan tozalang.



Baraban ichida yot metall jismlarning mavjudligi zang dog'i hosil bo'lishiga olib keladi. Baraban yuzasini tozalash uchun zanglamas po'latni tozalovchi vositadan foydalaning. Hech qachon metall yoki simli cho'tka ishlatmang.



OGOHLANTIRISH. Hech qanday holatda qattiq gubkalar yoki abraziv materiallardan foydalanmang. Bu bo'yalgan va plastik qismlarga zarar yetkazishi mumkin.

6.4. Kirish qisqa quvurlarini tozalash

Filtrlar mashinaning orqa qismidagi suv kiritish qisqa quvurlarining uchida, shuningdek, vodoprovodka ulanish nuqtalaridagi plomba shlanglarining uchlarida joylashgan. Ushbu filtrlar mashinaga yot jismlar va vodoprovoddan ifloslanishlar kirishiga yo'l qo'ymaydi. Ifloslanish darajasiga qarab filtni tozalab turish kerak.

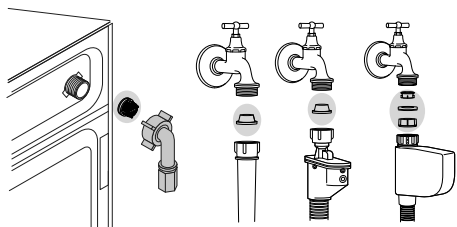

- 1 Kranlarni bekiting.
- 2 Kirish qismidagi filtrlarga yetish uchun kirish shlangidagi gaykalarni yechib oling. Tegishli cho'tka bilan ularni tozalang. Agar filtrlar qattiq ifloslangan bo'lsa, ularni ombur bilan olib tozalang.
- 3 Kirish shlangining bevosita oxiridagi filtrlarni qisirmalar bilan chiqarib oling va suv bilan yaxshilab yuvib tashlang.
- 4 Qisirma va filtrlarni teskari tartibda ehtiyotkorlik bilan o'rnatib, gaykalarni qo'lda qotirib kirish shlangini ulang.

6.5. Qolgan suvni to'kib tashlash va filtni tozalash

Kir yuvish mashinasi suvni to'kib tashlash paytida qattiq jismlar (tugma, tangalar, matolar tolalari va boshqalar) nasos qanotchasiga tushishining oldini oluvchi filtr tizimi bilan jihozlangan. Bu suvning to'siqsiz chiqib ketishini ta'minlaydi va nasosning xizmat qilish muddatini uzaytiradi.

Agar suvning to'kilishi me'yorida bajarilmasa, nasos filtri tiqilgan bo'ladi. Filtni ifloslanganlik darajasiga qarab tozalash kerak, lekin kamida 3 oyda bir marta. Nasos filtni tozalashdan oldin suv to'kilishi kerak. Bundan tashqari, tashishdan oldin (masalan, boshqa uyga ko'chib o'tishda) yoki suvning muzlash xavfi bo'lgan taqdirda suv butunlay to'kilishi kerak.



OGOHLANTIRISH. Agar mahsulot uzoq vaqt davomida ishlatilmasa, kranni bekiting, shlangni ajrating, muzlab qolmasligi uchun suvni to'king.



OGOHLANTIRISH. Har bir foydalanishdan so'ng, mahsulotdagi suv yetkazib berish shlangini bekitish kerak bo'ladi.



OGOHLANTIRISH. Nasos filtrida yot jismlarning mavjudligi mashinaning shikastlanishiga olib kelishi yoki ishlash paytida **kuchli shovqinga** olib kelishi mumkin. Iltimos, nasos filtni tekshiring va tozalang!



Xizmat ko'rsatish va tozalash

6 Xizmat ko'rsatish va tozalash

Suvni to'kish va ifloslangan filtrni tozalash uchun quyidagilarni bajaring:

1 Qurilmani elektr tarmog'idan ajrating (elektr vilkasini rozetkadan sug'uring).



OGOHLANTIRISH. Mashinadagi suv harorati 90°C ga yetishi mumkin. Kuyishning oldini olish uchun, filtrni faqat mashina ichidagi suv soviganidan keyin tozalash kerak.



- 2 Filtr qopqog'ini oching.
- 3 Ba'zi modellar favqulodda suv to'kish shlangi bilan jihozlangan. Suvni mashinadan to'kish uchun quyidagi amallarni bajaring.

Favqulodda suv to'kish shlangi bilan jihozlangan modellarda suvni to'kish :

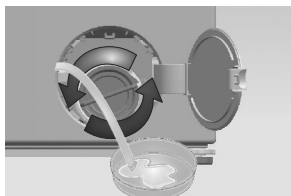

- a Favqulodda suv to'kish shlangini bo'lmadan chiqarib oling.
- b Shlangning oxiriga katta sig'imga ega idish joylashtiring. Shlangi uchidagi tiqinni olib tashlang va suvni to'kib tashlang. Idish to'lganida, shlangni tiqin bilan yoping. Suvni idishdan to'kib tashlang va suv mashinadan butunlay to'kilguncha yuqoridagi amallarni takrorlang.

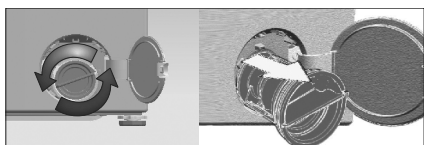

- c Suvni to'kish tugaganidan so'ng shlangni joyiga qo'ying.
- d Nasos filtrini aylantiring va uni chiqarib oling.

Favqulodda suv to'kish shlangi bilan jihozlanmagan modellarda suvni to'kish :



- a Filtr qopqog'ini oching.

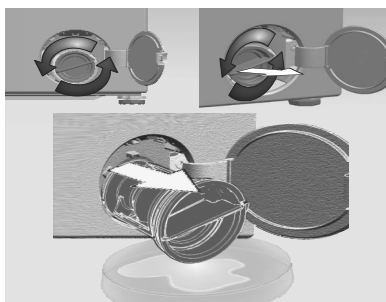

- b Filtr oldiga katta sig'imga ega idish joylashtiring.
- c Nasos filtrini asta-sekin suv oqishi boshlanguncha soat strelkasiga teskari yo'nalishda biroz aylantiring. Suvni filtr oldiga o'rnatilgan idishga oqizing. Har doim yoningizda to'kilgan suvni artib olish uchun latta bo'lsin.
- d Suv oqishi to'xtagach, filtrni to'liq chiqarib oling va uni mashinadan oling.

4 Filtrning ichki qismini va nasos qanotchasining atrofini chiqindi va tolalardan tozalang.

5 Filtrni joyiga o'rning.

ishga tushirish yoki tanlash imkoni yo'q.

• Kir yuvish mashinasi suv yoki elektr energiyasini yetkazib berishdagi (masalan, tarmoqdagi kuchlanishning pasayishi, suv bosimi va boshqalar) buzilishlar oqibatida o'z-o'zini himoya qilish rejimiga o'tadi. >>> Dasturni bekor qilish uchun dasturni tanlash dastagini boshqa tegishli dasturga buring. Oldingi tanlangan dastur bekor qilinadi. («Dasturni bekor qilish» bo'limiga qarang).

Mashina ichida suv bor.

• Kir yuvish m Dasturni ashtinasida zavodda sifatni nazorat qilish jarayonida ishlatilgan suv qoldig'i qolgan bo'lishi mumkin. >>> Bu nosozlik emas va mashina uchun xavf tug'dirmaydi.

Mashina tagidan suv oqyapti.

- Nasos shlangi va filtrini tekshiring: >>> Suv keluvchi shlanglardagi zichlikni tekshiring. Shlangni vodoprovod kraniga mahkam bekiting.
- Nasos filtri to'liq yopilmagan bo'lishi mumkin. >>> Nasos filtrining to'liq yopilganligini tekshiring.

Mashina suv bilan to'lmayapti.

- Vodoprovod krani bekitilgan. >>> Kranlarni oching.
- Suv keladigan shlang bukilib qolgan. >>> Shlangni to'g'rilang
- Suv yetkazib berish qisqa quvuri tiqilib qolgan. >>> Filtrni tozalang.
- Yuklash lyuki eshigi ochiq qolgan. >>> Yuklash lyukining eshigini yoping.

Suv mashinadan to'kilmayapti.

- To'kish shlangi tiqilib yoki bukilib qolgan. >>> Shlangi tozalang yoki to'g'rilang.
- Nasos filtri tiqilib qolgan. >>> Nasos filtrini tozalang.

Mashina kuchli titramoqda yoki shovqin chiqarmoqda.

- Mashina barqaror joylashtirilmagan. >>> Mashinani tekislash uchun oyoqlarni sozlang.
- Nasos filtriga yot jism tushgan. >>> Nasos filtrini tozalang.
- Tashish xavfsizligi boltlari olib tashlanmagan. >>> Tashish xavfsizligi boltlarini olib tashlang.
- Juda kam kir yuklangan. >>> Mashina ichiga ko'proq kir yuklang.
- Juda ko'p kir yuklangan. >>> Mashinadan ayrim kirlarni chiqarib oling yoki uni bir tekis taqsimlang.
- Mashinaning oyog'i ostida yot jism bo'lgani uchun egilgan. >>> Mashinaning notekis turishiga sabab bo'luvchi yot jismlar yo'qligiga ishonch hosil qiling.

Mashina dastur ishga tushirilganidan so'ng to'xtab qoldi.

• Kir yuvish mashinasi elektr tarmog'ida kuchlanish pasayganligi sababli vaqtincha to'xtab turishi mumkin. >>> Odatiy kuchlanish tiklanganidan keyin ishni davom ettiradi.

Mashinaga tushayotgan suv darhol chiqib ketmoqda .

• Suv to'kish shlangi juda past o'rnatilgan. >>> Suv to'kish shlangini foydalanish bo'yicha qo'llanmada ko'rsatilgan tarzda ulang.

Yuvish paytida mashinadagi suv ko'rinmayapti.

• Kir yuvish mashinasidagi suv sathi tashqaridan ko'rinmaydi. Bu nosozlik emas.

Yuklash lyuki eshigi ochilmayapti.

- Mashinada suv borligi tufayli eshik qullangan. >>> Suvni to'kish uchun «Suvni to'kish « dasturini yoki «Siqish» dasturini ishga tushiring.
- Mashina suvni isityapti yoki aylanish sikli amalga oshirilmoqda. >>> Dasturning yakunlanishini kuting.
- Bolalarga qarshi bloklash yoqilgan. Dastur tugagandan bir necha daqiqa o'tib eshik qulfi ochiladi. >>> Eshik qulfi ochilguncha bir necha daqiqa kuting.

Nosozliklarni bartaraf qilish

Yuvish qo'llanmada(*) ko'rsatilgan vaqtdan ancha uzoq davom etmoqda.

- Suv bosimi past. >>> Yuqori sifatli yuvish uchun zarur bo'lgan suvni olish uchun mashina ko'proq vaqtni talab qiladi, shuning uchun dastur vaqti ortadi.
- Elektr tarmog'idagi kuchlanish past. >>> Elektr tarmog'idagi past kuchlanishda sifatsiz yuvilishning oldini olish uchun dasturni bajarish vaqti ko'payadi.
- Kirayotgan suvning harorati past. >>> Sovuq mavsumlarda suvni isitish uchun ko'proq vaqt talab etiladi. Sifatsiz yuvilishning oldini olish uchun ham yuvish vaqti cho'zilishi mumkin.
- Chayishlar soni/chayish uchun suv miqdori ortdi. >>>Chayishni yaxshilash uchun mashina suv miqdorini oshiradi va kerak bo'lganda qo'shimcha chayish siklini amalga oshiradi.
- Haddan tashqari ko'p miqdordagi yuvish vositasi tufayli ko'p miqdorda ko'pik hosil bo'lgan va avtomatik ko'pikni boshqarish tizimi faollashgan bo'lishi mumkin. >>> Yuvish vositasining tavsiya etilgan miqdoridan foydalaning.

Dastur oxiriga qadar qolgan vaqtni hisoblash amalga oshirilmayapti (displayli modellarda) (*)

- Taymer suv to'plash bosqichida to'xtatishi mumkin. >>> Taymer ko'rsatkichi mashina kerakli miqdordagi suvni to'plaguncha qayta hisoblashini ko'rsatmaydi. Mashina suv yetishmovchiligi tufayli sifatsiz yuvilishning oldini olish uchun yetarli miqdorda suv to'planishini kutadi. Shundan keyin taymer hisoblashni davom ettiradi.
- Taymer suv isitish bosqichida to'xtatishi mumkin. >>> Mashinadagi suv kerakli haroratga yetguncha taymer indikator qayta hisoblashni ko'rsatmaydi.
- Taymer siqish bosqichida to'xtatishi mumkin. >>> Ehtimol, avtomatik muvozanatlashni boshqarish tizimi baraban ichidagi kirlarni teng darajada taqsimlamagani tufayli ishga tushgan bo'lishi mumkin.

Dastur oxiriga qadar qolgan vaqtni hisoblash amalga oshirilmayapti(*)

- Baraban ichidagi kirlar teng taqsimlanmagan bo'lishi mumkin. >>> Ehtimol, avtomatik muvozanatlashni boshqarish tizimi baraban ichidagi kirlarni teng darajada taqsimlamagani tufayli ishga tushgan bo'lishi mumkin.

Mashina siqish rejimiga o'tmayapti. (**)

- Baraban ichidagi kirlar teng taqsimlanmagan bo'lishi mumkin. >>> Ehtimol, avtomatik muvozanatlashni boshqarish tizimi baraban ichidagi kirlarni teng darajada taqsimlamagani tufayli ishga tushgan bo'lishi mumkin.
- Suv to'liq to'kilmasa kir yuvish mashinasi siqish rejimiga o'tmaydi. >>> Filtrni va suvni to'kish shlangini tekshiring.
- Haddan tashqari ko'p miqdordagi yuvish vositasi tufayli ko'p miqdorda ko'pik hosil bo'lgan va avtomatik ko'pikni boshqarish tizimi faollashgan bo'lishi mumkin. >>> Yuvish vositasining tavsiya etilgan miqdoridan foydalaning.

Yuvish sifati yomon: yuvilgan kirlar kul rang. (**)

- Kiyim kam miqdordagi yuvish vositasi bilan uzoq vaqt davomida yuvilgan. >>> Suvning qattiqligi va kirning turiga qarab tavsiya etilgan miqdorda yuvish vositasidan foydalaning.
- Kiyim uzoq vaqt davomida past haroratda yuvilgan. >>> Kir turiga qarab kir yuvish haroratini tanlang.
- Suvning qattiqligi yuqori bo'lganda yuvish vositasining kam miqdorda solinganligi. >>> Qattiq suvda yetarli miqdordagi yuvish vositasi bilan yuvilmasa, kiyimda yog' zarralari qoladi va kirlar oxir-oqibat kul rangga aylanadi. Bunday kul rang tusdan qutulish juda qiyin. Suvning qattiqligi va kirning turiga qarab tavsiya etilgan miqdorda yuvish vositasidan foydalaning.
- Yuvish vositasi juda ko'p solingan. >>> Suvning qattiqligi va kirning turiga qarab tavsiya etilgan miqdorda yuvish vositasidan foydalaning.

Xizmat ko'rsatish va tozalash

Yuvish sifati yomon: kir to'liq yuvilmaydi va unda dog' qoladi. ()**

- Yuvish vositasining miqdori yetarli emas. Kirning turiga qarab tavsiya etilgan miqdorda yuvish vositasidan foydalaning.
- Juda ko'p kir yuklangan. >>> Mashinani ortiqcha zo'riqtirmang. Kirlarni»Dastur tavsifi» jadvalida tavsiya etilgan miqdorda yuklang.
- Dastur va harorat noto'g'ri tanlangan. Dastur va yuvish haroratini kir turiga qarab tanlang.
- To'g'ri kelmaydigan yuvish vositalari. >>> Kir yuvish mashinalari uchun mo'ljallangan yuqori sifatlil yuvish vositalaridan foydalaning.
- Yuvish vositasi noto'g'ri bo'limga solingan. >>> Yuvish vositasini taqsimlagichning tegishli bo'limga soling. yuvish vositasi va oqartirgichni aralashtirmang.

Yuvish sifati yomon: Kirda yog'li dog'lar qolmoqda. ()**

- Baraban uzoq vaqtdan buyon tozalanmagan. >>> Barabani muntazam tozalab turing. Tozalash bo'yicha ko'rsatmalar uchun 6.2. bandga qarang.

Yuvish sifati yomon: kiyimda yoqimsiz hid mavjud. ()**

- Past haroratda va/yoki qisqa dasturdan foydalanilgan holda doimiy yuvish natijasida barabanda yoqimsiz hid chiqaradigan bakteriyalar qatlami to'plangan. >>> Yuvishdan so'ng, yuvish vositalari taqsimlagichi va yuklash lyuki eshigini biroz ochiq qoldiring. Shu tarzda mashina ichida bakteriyalarning o'sishini ta'minlaydigan nam muhit hosil bo'lmaydi.

Rangli kiyimlarning rangi chiqmoqda. ()**

- Juda ko'p kir yuklangan. >>> Mashinani ortiqcha zo'riqtirmang.
- Yuvish vositasi nam tortgan. >>> Kir yuvish vositalarini yopiq idishda quruq salqin joyda saqlang.
- Yuvish harorati juda yuqori tanlangan. >>> Dasturni va yuvish haroratini kir turiga va ifloslanish darajasiga qarab tanlang.

Mashina kirni yaxshi chaymayapti .

- Chayish sifati foydalanilayotgan kukunning miqdori, markasi va saqlash sharoitlariga bog'liq. - >> Ushbu turdagi kir yuvish uchun mo'ljallangan kir yuvish vositalaridan foydalaning. Kir yuvish vositalarini yopiq idishda quruq salqin joyda saqlang.
- Yuvish vositasi noto'g'ri bo'limga solingan. >>> Agar ivitish qo'llanilmasdan yuvish vositasi ivitib qo'yish bo'limga solingan bo'lsa, mashina chayish jarayonida yoki konditsionerni ishlatish paytida ushbu yuvish vositasidan foydalanishi mumkin. Yuvish vositasini taqsimlagichning tegishli bo'limga soling.
- Nasos filtri tiqilib qolgan. >>> Filtrni tekshiring.
- Suv to'kish shlangi siqilgan. >>> Suv to'kish shlangini tekshiring.

Yuvishdan so'ng kir qattiqlashib qoldi. ()**

- Yuvish vositasining miqdori yetarli emas. >>> Qattiq suvda yetarsiz miqdordagi yuvish vositasi bilan yuvilganda, kir vaqt o'tib qattiqlashib qoladi. Suvning qattiqligiga qarab kerakli miqdordagi yuvish vositasidan foydalaning.
- Yuvish vositasi noto'g'ri bo'limga solingan. >>> Agar ivitish qo'llanilmasdan yuvish vositasi ivitib qo'yish bo'limga solingan bo'lsa, mashina chayish jarayonida yoki konditsionerni ishlatish paytida ushbu yuvish vositasidan foydalanishi mumkin. Yuvish vositasini taqsimlagichning tegishli bo'limga soling.
- Yuvish vositasi konditsioner bilan aralashirilgan bo'lishi mumkin. >>> Konditsionerni kir yuvish vositasi bilan aralashtirmang. Taqsimlagichni issiq suv bilan yuving va tozalang.

Kiyimda konditsionerning hidi yo'q. ()**

- Yuvish vositasi noto'g'ri bo'limga solingan. >>> Agar ivitish qo'llanilmasdan yuvish vositasi ivitib qo'yish bo'limga solingan bo'lsa, mashina chayish jarayonida yoki konditsionerni ishlatish paytida ushbu yuvish vositasidan foydalanishi mumkin. Taqsimlagichni issiq suv bilan yuving va tozalang. Yuvish vositasini taqsimlagichning tegishli bo'limga soling.
- Yuvish vositasi konditsioner bilan aralashirilgan bo'lishi mumkin. >>> Konditsionerni kir yuvish vositasi bilan aralashtirmang. Taqsimlagichni issiq suv bilan yuving va tozalang.

Xizmat ko'rsatish va tozalash

Nosozliklarni bartaraf qilish

Yuvish vositalari taqsimlagichida yuvish vositasi qoldig'i qolgan. (**)

- Yuvish vositasi nam taqsimlagichga solingan. >>> Yuvish vositasini solishdan avval taqsimlagichni quritib.
- Yuvish vositasi nam tortgan. >>> Kir yuvish vositalarini yopiq idishda quruq salqin joyda saqlang.
- Suv bosimi past. >>> Suv bosimini tekshiring.
- Asosiy yuvish bo'lmasidagi yuvish vositasi ivitish uchun suv yig'ish vaqtida namlangan. Taqsimlagich bo'lmasidagi teshiklar yuvish vositasi bilan tiqilib qolgan. >>> Zaruratga ko'ra bu teshiklarni tozalang.
- Yuvish vositalari taqsimlagichi klapanida muammo bor. >>> Kompaniyaning xizmat ko'rsatish markaziga murojaat qiling.
- Yuvish vositasi konditsioner bilan aralashirilgan bo'lishi mumkin. >>> Konditsionerni kir yuvish vositasi bilan aralashirmang. Taqsimlagichni issiq suv bilan yuving va tozalang.
- Baraban uzoq vaqtdan buyon tozalanmagan. >>> Barabani muntazam tozalab turing. Tozalash bo'yicha ko'rsatmalar uchun 6.2. bandga qarang.

Yuvishdan keyin yuvish vositasi qoldi. (**)

- Juda ko'p kir yuklangan. >>> Mashinani ortiqcha zo'riqtirmang.
- Dastur va harorat noto'g'ri tanlangan. Dastur va yuvish haroratini kir turiga qarab tanlang.
- To'g'ri kelmaydigan yuvish vositalari. >>> Kir turiga qarab yuvish vositasini tanlang.

Ko'p miqdorda ko'pik hosil bo'lmoqda. (**)

- Yuvish vositasi avtomatik kir yuvish mashinalarida foydalanish uchun mos emas. >>> Kir yuvish mashinalari uchun mo'ljallangan yuvish vositalaridan foydalaning.
- Yuvish vositasi juda ko'p solingan. Yuvish vositasining kerakli miqdoridan foydalaning.
- Yuvish vositasi noto'g'ri sharoitlarda saqlangan. >>> Kir yuvish vositalarini yopiq idishda quruq salqin joyda saqlang. Ularni Issiq joylarda saqlamang.
- Ba'zi uyasimon tuzilishga ega matolarni, masalan, tyulli pardalarni yuvishda, ko'p miqdorda ko'pik hosil bo'ladi. >>> Bu turdagi kirlar uchun ozroq yuvish vositalaridan foydalaning.
- Yuvish vositasi noto'g'ri bo'lмага solingan. >>> Yuvish vositasini taqsimlagichning tegishli bo'lmasiga soling.
- Konditsionerlar vaqtdan oldin ishlatiladi. >>> Yuvish vositalari taqsimlagichi klapanida muammo yuzaga kelgan bo'lishi mumkin. Kompaniyaning xizmat ko'rsatish markaziga murojaat qiling. Yuvish vositalari taqsimlagichidan ko'pik chiqmoqda.
- Yuvish vositasi juda ko'p solingan. >>> 0,5 litr suvga 1 osh qoshiq konditsionerni aralashiring va yuvish vositalari taqsimlagichining asosiy yuvish bo'lmasiga quyung.
- Kimi yuklash me'yori hisobga olgan holda, yuvish dasturlariga mos keladigan yuvish vositalaridan foydalaning («Dasturni tanlash va energiya sarfi jadvali» ga qarang. Dog' ketkazuvchi, oqartirgich va shu kabi qo'shimcha vositalardan foydalanganda, yuvish vositasi miqdori kamaytirilishi kerak.

Dastur tugagandan so'ng, kirlar nam bo'lib qoladi. (*)

- Haddan tashqari ko'p miqdordagi yuvish vositasi tufayli ko'p miqdorda ko'pik hosil bo'lgan va avtomatik ko'pikni boshqarish tizimi faollashgan bo'lishi mumkin. >>> Yuvish vositasining tavsiya etilgan miqdoridan foydalaning.

* Agar baraban ichidagi kirlar notekis taqsimlangan bo'lsa, mashina mashinaning o'zi va uning atrofidagi narsalarga shikast yetkazmaslik uchun siqishni amalga oshirmaydi. Kirlar qayta taqsimlanishi va yana qaytadan siqish rejimi ishga tushirilishi kerak.

**Barabanni muntazam tozalash amalga oshmagan bo'lishi mumkin. >>> Barabanni muntazam tozalab turing. 6.2 bandga qarang.



OGOHLANTIRISH. Agarda ushbu tavsiyalardan foydalanib, muammoni hal qilish imkoni bo'lmasa, vakolatli xizmat ko'rsatish markaziga murojaat qiling. Nosoz mahsulotni o'zingiz ta'mirlashga harakat qilmang.

