

Холодильник- морозильник

Инструкция пользователя

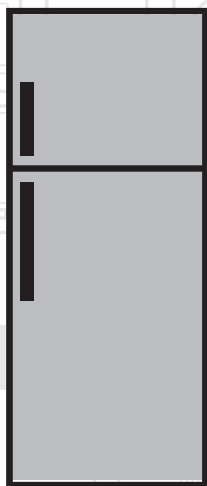

DSMV5280MA0S
DSMV5280MA0W

RU |

Document Number: 4579963149

The Beko logo, consisting of the word "beko" in a white, lowercase, sans-serif font, set against a blue square background with a white diagonal line.

Пожалуйста, сначала прочтите данную инструкцию!

Уважаемый клиент!

Мы бы хотели, чтобы вы могли с максимальной эффективностью использовать нашу продукцию, изготовленную на современном оборудовании с тщательным контролем качества.

Для этого, пожалуйста, полностью прочитайте инструкцию по эксплуатации перед использованием продукции и сохраните ее в качестве справочного материала. При передаче продукции другому лицу необходимо передать данную инструкцию вместе с продукцией.





Выполнение требований инструкции по эксплуатации обеспечивает простое и безопасное использование устройства.

- Перед установкой, включением и эксплуатацией устройства, пожалуйста, прочтите данную инструкцию.
- Всегда соблюдайте соответствующие правила техники безопасности.
- Инструкцию по эксплуатации необходимо хранить под рукой для будущего использования.
- Пожалуйста, прочтите все прочие документы, предоставленные вместе с устройством.

Следует иметь в виду, что данная инструкция по эксплуатации может применяться для нескольких моделей продукции. В инструкции четко указаны любые различия между разными моделями.

Символы и примечания

В данной инструкции по эксплуатации используются следующие символы.

	Важная информация и полезные рекомендации
	Опасность для жизни и имущества
	Опасность поражения электрическим током
	Упаковка устройства изготовлена из перерабатываемых материалов в соответствии с Национальным законодательством об охране окружающей среды
	Свидетельствует о том, что продукция, маркированная им, прошла все установленные в технических регламентах Таможенного союза процедуры оценки.



<u>1. Техника безопасности и охрана окружающей среды</u>	<u>4</u>
1.1. Общая техника безопасности	4
1.1.1. Предупреждение о содержании углекислоты	5
1.2. Целевое назначение	5
1.3. Безопасность детей	5
1.4. Соответствие Директиве ЕС об утилизации электрического и электронного оборудования и утилизация продукта	5
1.5. Соответствие Директиве ЕС по ограничению использования вредных веществ	5
1.6. Информация об упаковке	5
<u>2. Ваш холодильник</u>	<u>6</u>
<u>3. Установка</u>	<u>7</u>
3.1. Надлежащее место для установки	7
3.2. Крепление пластмассовых клиньев	7
3.3. Регулировка опор	7
3.4. Подключение электропитания	7
3.5. Переустановка дверцы на другую сторону	10
<u>4. Подготовка</u>	<u>11</u>
4.1. Что делать для экономии электроэнергии	11
4.2. Первое применение	11
<u>5. Использование устройства</u>	<u>12</u>
5.1. Регулятор температуры	12
5.2. Быстрое замораживание	12
5.3. Ёмкость для льда	12
5.4. Подставка для яиц	12
5.5. Ящик для овощей	12
5.6. Замораживание свежих продуктов ...	12
5.7. Рекомендации по хранению замороженных продуктов	13
5.8. Размещение продуктов	13
5.9. Изменение направления открытия дверцы	13
5.10. Внутреннее освещение	13
<u>6. Техническое обслуживание и</u>	
<u>очистка</u>	<u>14</u>
6.1. Предотвращение неприятного запаха	14
6.2. Защита пластмассовых поверхностей	14
6.3. Дверное стекло	14
<u>7. Устранение неполадок</u>	<u>15</u>
<u>8. Технические характеристики ..</u>	<u>18</u>

В данном разделе представлены указания по технике безопасности, необходимые для предотвращения риска травмы и повреждения имущества. Несоблюдение данных указаний приведет к отмене любых гарантий на продукцию.

1.1. Общая техника безопасности

- Лицам с физическими, психическими и умственными нарушениями, а также лицам, не имеющим надлежащего опыта и знаний, и детям запрещается использовать данное устройство. Вышеперечисленным лицам разрешается пользоваться данным устройством только под надзором и в соответствии с указаниями лица, несущего ответственность за их безопасность. Детям не разрешается играть с данным устройством.
- В случае возникновения неполадок следует отключить устройство от сети электропитания.
- Если устройство не используется, его необходимо отключить от сети электропитания.
- Для отключения устройства от сети не разрешается тянуть за кабель, следует взяться за штепсельную вилку.
- Перед подключением к сети электропитания необходимо вытереть контакты штепселя сухой тканью.
- Не разрешается подключать холодильник к неисправной розетке.
- В процессе установки, технического обслуживания, очистки и ремонта устройство необходимо отключить от сети электропитания.
- Если устройство не планируется использовать в течение некоторого времени, отключите его от сети электропитания, выньте все содержимое, разморозьте и протрите насухо холодильное и морозильное отделение.
- Не разрешается использовать пар или испаряемые чистящие средства для чистки холодильника и оттаивания льда внутри. Пар может попасть на детали, находящиеся под напряжением, и вызвать короткое замыкание или поражение электрическим током.
- Не разрешается распылять или лить воду на устройство для его очистки. Опасно! Возможно поражение электрическим током!
- Перед началом эксплуатации прибора выполните все необходимые процедуры, описанные в разделе

“Установка”, соблюдая при этом правила подключения электропитания (см. раздел “Подключение электропитания”).

- Не разрешается использовать устройство при возникновении неполадок, поскольку это может привести к поражению электрическим током. Если проблема не устранена после выполнения указаний, представленных в разделе “Установка”, обратитесь в авторизованный сервисный центр или горячую линию ООО БЕКО (8-800-200-23-56).
- Устройство следует подключать к заземленной розетке. Заземление должно выполняться квалифицированным электриком.
- Если устройство оснащено светодиодным освещением, для его замены или в случае каких-либо неисправностей следует обратиться в сертифицированный сервисный центр.
- Не разрешается прикасаться мокрыми руками к замороженным продуктам. Они могут примерзнуть к вашим рукам.
- Не разрешается помещать в морозильное отделение жидкости в бутылках и жестяных банках. Они могут деформироваться и повредить содержимое, само устройство или его части!
- Ёмкости с жидкостями следует устанавливать в вертикальном положении, плотно закрыв крышку.
- Не разрешается распылять горючие вещества рядом с устройством, поскольку оно может загореться или взорваться.
- Не разрешается хранить в холодильнике горючие материалы и продукты с содержанием горючих газов (продукты в аэрозольной упаковке и т.д.).
- Не разрешается ставить на устройство ёмкости с жидкостями. Попадание брызг воды на детали, находящиеся под напряжением, может стать причиной поражения электрическим током и возгорания.
- Воздействие дождя, снега, солнечных лучей и ветра на устройство приводит к возникновению электрических рисков. При перемещении устройства не разрешается тянуть его за дверную ручку. Ручка может отломиться.
- Соблюдайте осторожность, чтобы избежать попадания ваших рук или других частей тела в движущиеся детали внутри устройства.
- Не разрешается вставлять или опираться на дверцу, ящики и аналогичные детали

холодильника. Это может привести к падению устройства и стать причиной поломки его деталей.

- Не разрешается вставлять или устанавливать тяжелые вещи на верхнюю крышку холодильника. Это может привести к деформации корпуса.
- При установке и перемещении холодильника соблюдайте осторожность, чтобы избежать защемления и повреждения электрического кабеля.

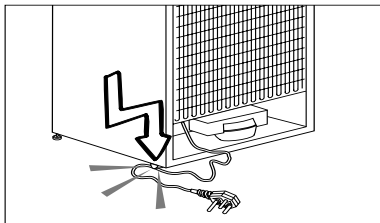

1.1.1. Предупреждение о содержании углеводородов

Устройство оборудовано системой охлаждения, в которой используется газ R600a, следует соблюдать осторожность, чтобы избежать повреждений системы охлаждения и ее труб при эксплуатации и перемещении устройства. Этот газ является горючим. При повреждении системы охлаждения необходимо убрать устройство от источников огня и немедленно проветрить помещение.

1.2. Целевое назначение

- Данное устройство разработано для бытового использования. Оно не предназначено для коммерческого использования и промышленного применения.
- Устройство предназначено только для хранения пищевых продуктов и напитков.
- Не разрешается хранить в холодильнике специфические продукты, требующие контроля температур (вакцины, лекарственные препараты, чувствительные к изменениям температуры, предметы медицинского назначения и т.д.).
- Изготовитель не несет ответственности за любой ущерб, вызванный применением не по назначению или неправильным обращением.
- Срок службы изделия составляет 10 лет.

1.3. Безопасность детей

- Упаковочные материалы необходимо хранить в недоступном для детей месте.
- Не разрешайте детям играть с устройством.
- Если дверца устройства оборудована замком, следует хранить ключ в недоступном для детей месте.

1.4. Соответствие Директиве ЕС об утилизации электрического и электронного оборудования и утилизации оборудования

Данное устройство соответствует Директиве ЕС об утилизации электрического и электронного оборудования (2012/19/EU).

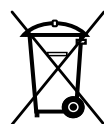

На данное устройство нанесен классификационный знак утилизации электрического и электронного оборудования (WEEE).

Данное устройство изготовлено из высококачественных деталей и материалов, которые могут быть использованы повторно и подходят для переработки. По истечении срока службы не разрешается утилизировать устройство вместе с обычными бытовыми и другими отходами. Его необходимо доставить на станцию сбора отходов для переработки электрического и электронного оборудования. Пожалуйста, обратитесь в местные органы власти для получения информации о таких станциях сбора отходов.

1.5. Соответствие Директиве ЕС по ограничению использования вредных веществ

Данное устройство соответствует Директиве ЕС об утилизации электрического и электронного оборудования (2012/19/EU). Оно не содержит вредных и запрещенных материалов, указанных в Директиве.

1.6. Информация об упаковке

Упаковка данного устройства изготовлена из перерабатываемых материалов в соответствии с национальными нормативами по охране окружающей среды. Не разрешается утилизировать упаковочные материалы вместе с бытовыми или прочими отходами. Их необходимо доставить на станции сбора упаковочных материалов, назначенные местными органами власти.

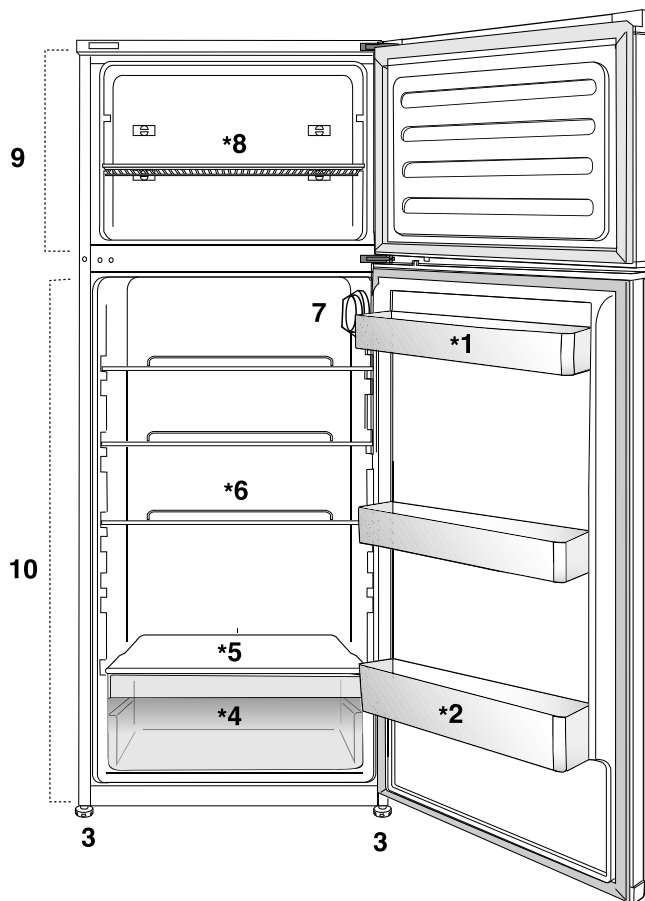



1. Дверная полка холодильной камеры
2. Полка для бутылок
3. Регулируемые ножки
4. Ящик для овощей
5. Полка ящика для овощей
6. Стеклопанель холодильной камеры
7. Кнопка регулирования температуры / Внутреннее освещение (LED)
8. Полка в морозильной камере
9. Морозильная камера
10. Холодильная камера



***Варианты комплектации:** иллюстрации в данной инструкции представлены в качестве примера и могут не вполне точно соответствовать вашему устройству. Если приобретенное вами устройство не оборудовано соответствующими деталями, информация относится к другим моделям.

3.1. Правила и требования к месту установки холодильников

Для установки устройства обратитесь в сертифицированный сервисный центр. Для подготовки устройства к установке необходимо ознакомиться с информацией, представленной в инструкции по эксплуатации, и убедиться в безопасном прохождении электрических систем и систем водоснабжения. В противном случае следует вызвать электрика и водопроводчика, чтобы установить системы надлежащим образом.

	<p>ОСТОРОЖНО! Изготовитель не несет никакой ответственности за любой ущерб, вызванный работами, выполняемыми сторонними организациями, не имеющими соответствующих допусков.</p>
	<p>ОСТОРОЖНО! В процессе установки не разрешается подключать электрический кабель устройства к сети электропитания. Несоблюдение данного правила может привести к серьезной травме или летальному исходу.</p>
	<p>ОСТОРОЖНО! Если дверной проем слишком узок для устройства, следует снять дверь и повернуть устройство боком; если это не поможет, обратитесь в сертифицированный сервисный центр.</p>

- Устройство необходимо установить на ровной поверхности, чтобы избежать вибраций.
- Устройство следует устанавливать на расстоянии не менее 30 см от обогревателя, плиты и аналогичных источников тепла и не менее 5 см – от электрических печей.
- Не разрешается подвергать устройство воздействию прямых солнечных лучей или устанавливать в сыром помещении.
- Для обеспечения эффективного функционирования устройство требует надлежащей циркуляции воздуха.
- Если устройство размещается в нише, следует оставить расстояние не менее 5 см между устройством и потолком и стенами.
- Не разрешено хранить устройство в помещениях с температурой ниже -5°C .

- Не рекомендуется включать холодильник при окружающей температуре воздуха ниже $+10^{\circ}\text{C}$.

3.2. Крепление пластмассовых ограничителей

Пластмассовые ограничители, входящие в комплект поставки, используются для обеспечения достаточного пространства для циркуляции воздуха между устройством и стеной.

1. Для установки ограничителей следует отвинтить винты на устройстве и использовать винты, входящие в комплект ограничителей.
2. Установите 2 пластмассовых ограничителя на конденсаторную решётку, как показано на рисунке.

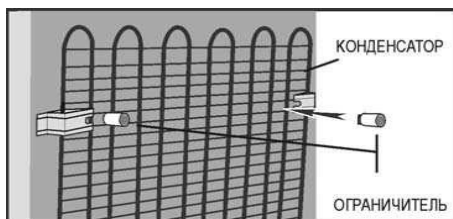

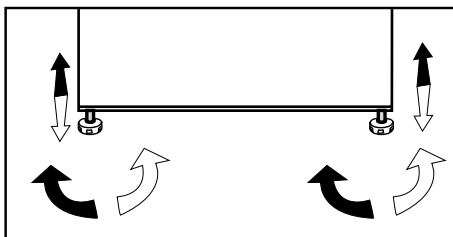

3.3. Регулировка ножек

Если устройство находится в неравновесном положении, необходимо отрегулировать передние регулируемые ножки путем вращения их вправо или влево.



3.4. Подключение электропитания

	<p>ОСТОРОЖНО! При подключении электропитания не разрешается использовать удлинители или розеточные блоки.</p>
	<p>ОСТОРОЖНО! Замена поврежденного силового кабеля должна выполняться сертифицированным сервисным центром.</p>



При установке двух холодильников рядом необходимо оставить между ними расстояние не менее 4 см.

- Наша компания не несет ответственности за любые поломки, вызванные эксплуатацией без заземления и подключения электропитания в соответствии с национальными нормативами.
- При подключении холодильника к стеновой розетке не разрешается использовать разветвители и/или удлинители, многовыводную штепсельную вилку, как с удлинителем, так и без него.

Холодильник подключается к электрической сети при помощи двухполюсной розетки с заземляющим контактом.

Перед подключением к электросети убедиться что:

- напряжение сети соответствует данным указанным на лейбле, который находится с внутренней стороны холодильного отделения а именно 220-240В/ 50 Гц;
- использование холодильника при пониженном или повышенном напряжении относительно указанного, может привести к выходу из строя компрессора. В данных случаях необходимо применение стабилизаторов напряжения.
- заземляющий контакт электрической розетки непосредственно соединен с заземляющим проводом питающего кабеля электрической сети;(соединительный провод должен быть рассчитан на ток не менее 10А;
- розетка и вилка (выполненная по евростандарту) должны быть одного стандарта; если вилка не подходит к розетке, розетку следует заменить на соответствующую вилке питающего шнура (работы должен выполнять квалифицированный электрик).
- Холодильник должен быть установлен таким образом, чтобы вилка сетевого шнура была легкодоступной.
- Холодильник подключенный к двухпроводной электросети, рекомендуется эксплуатировать с устройством защитного отключения (УЗО), имеющим следующие значения

параметров: диапазон номинальных напряжений – от 220 до 240 В/ 50 Гц., порог срабатывания – не более 30 мА., номинальное время срабатывания – 0,1с.

- После установки подождите примерно четыре часа перед тем, как подключить холодильник к электросети – это необходимо для правильной работы холодильника.
- Перед началом эксплуатации удалите транспортные распорки между компрессором и задней стенкой ниши, а также другие распорки, и клеящие ленты, удерживающие подвижные части прибора от смещения.
- Перед началом эксплуатации в холодильнике необходимо вымыть внутренние поверхности холодильника и морозильной камер раствором пищевой соды.

Установка

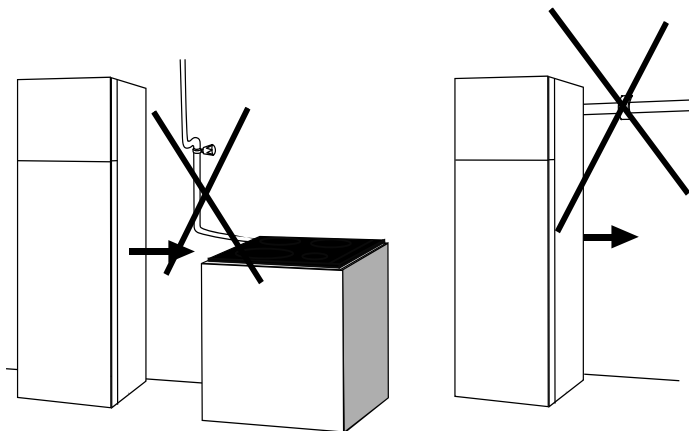
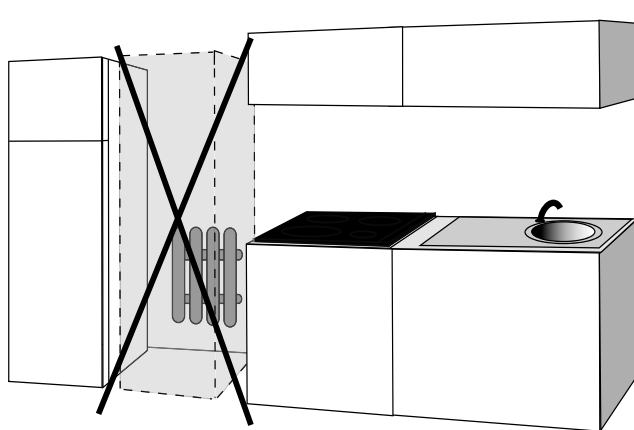

	<p>ВНИМАНИЕ! Повреждение изоляции электрических компонентов и/или несоблюдение требований по установке холодильника может привести к поражению электрическим током и/или возгоранию.</p>
	<ul style="list-style-type: none"> • Не устанавливайте прибор рядом с кухонной плитой; радиаторами; нагревательными трубами; газовыми трубами. • Не устанавливайте прибор рядом с источниками тепла или холода, так как это затрудняет работу прибора. • При установке прибора должны быть соблюдены следующие рекомендации.

От кухонной плиты	300 мм (12")	От стены	50 мм (2")
От радиаторов	300 мм (12")	От нагревательных плит	300 мм (12")
От морозильных камер	25 мм (1")	От газовых труб	300 мм (12")

3.5. Переустановка дверцы на другую сторону

Выполните действия в порядке, указанном цифрами.

При самостоятельной перенавеске дверей или с помощью сторонней организации в случае повреждений изделия производитель ответственности не несет.

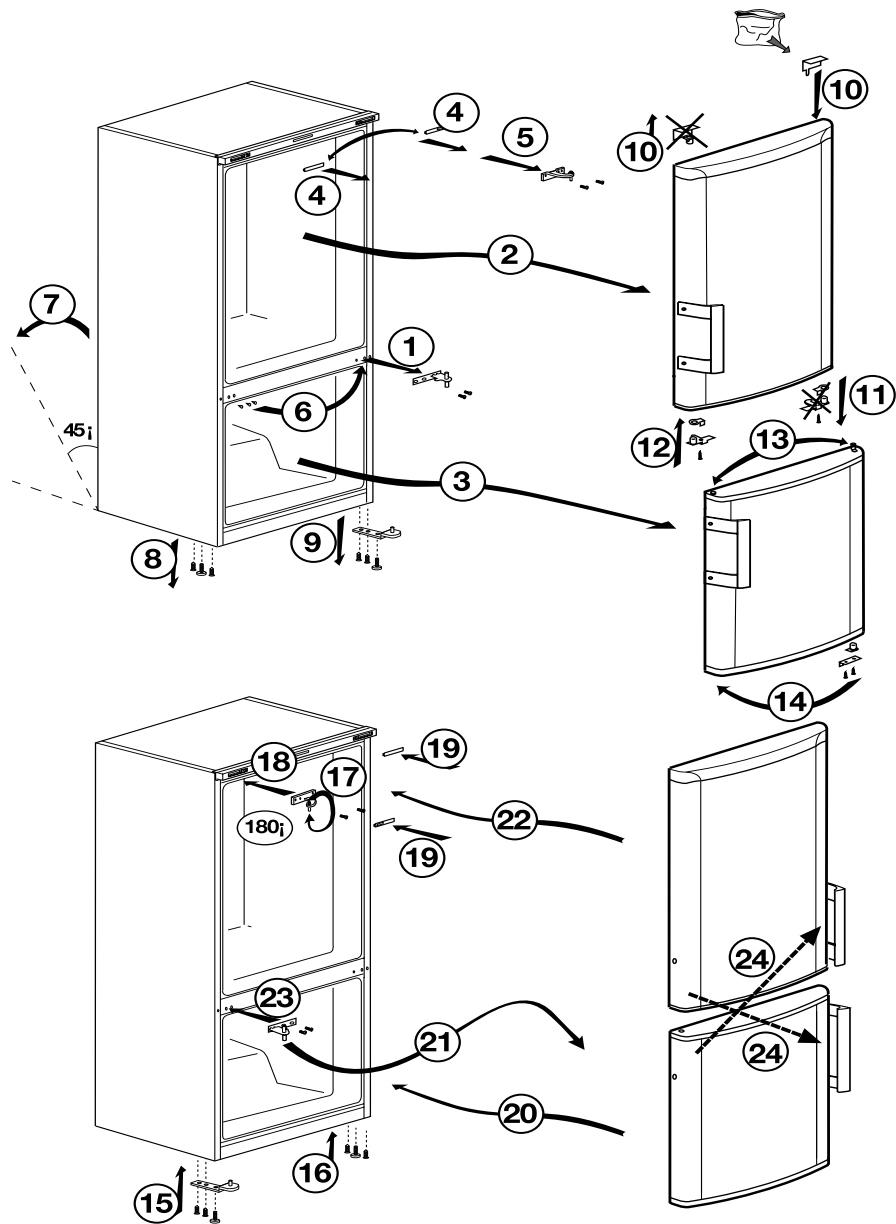

4.1. Что делать для экономии электроэнергии



Подключение устройства к электронным энергосберегающим системам опасно, поскольку может привести к поломке устройства.

- Не держите дверцы холодильника открытыми в течение длительного времени.
- При закрытии дверей обращайте внимание на плотное прилегание дверей к корпусу.
- Открытие дверей холодильника необходимо производить взятием за имеющиеся ручки, захват рукой за край двери может привести к повреждению и разрыву уплотнителя двери.
- Не разрешается помещать в холодильник горячую пищу или напитки.
- Не переполняйте холодильник: препятствия для внутренней циркуляции воздуха снижают охлаждающую способность.
- В зависимости от характеристик устройства: размораживание замороженных продуктов в камере охлаждения обеспечит экономию электроэнергии и сохранение качества продуктов.

4.2. Первое применение

После доставки изделия следует подождать не менее 4 часов, прежде чем включать его в сеть.

Перед началом эксплуатации холодильника следует убедиться, что все необходимые приготовления выполнены в соответствии с указаниями, представленными в разделах «Техника безопасности и охрана окружающей среды» и «Установка».

- Включите устройство и оставьте его работать в течение 6 часов без загрузки продуктов. Не открывайте дверцу, кроме случаев крайней необходимости.



При включении компрессора должен раздаваться звук. Наличие звука даже при неработающем компрессоре является нормой и обусловлено движением сжатых жидкостей и газов в системе охлаждения.



Передние края устройства могут нагреться. Это нормально. Конструкция данных деталей предусматривает подогрев для предотвращения образования конденсата.



В некоторых моделях индикаторная панель автоматически отключается через 5 минут после закрытия дверцы. Она снова активируется при открытии дверцы или нажатии любой кнопки.

5.1. Регулятор температуры

Температура внутри холодильника изменяется по следующим причинам:

- в зависимости от сезонных температур;
- при частом открывании дверцы и открытии холодильника на длительное время;
- при помещении в холодильник продуктов, не охлажденных до комнатной температуры;
- в зависимости от положения холодильника в помещении (например, при воздействии прямых солнечных лучей).

Изменения внутренней температуры, вызванные вышеуказанными факторами, можно регулировать с помощью регулятора температуры.

Уровни температуры

При комнатной температуре воздуха от +18 до +22 градусов рекомендуется установить регулятор температуры в положение №3. При этом средняя температура в холодильной камере будет +4°C - +5°C, а средняя температура в морозильной камере будет -18°C. При других температурах окружающей среды это значение можно настроить индивидуально.

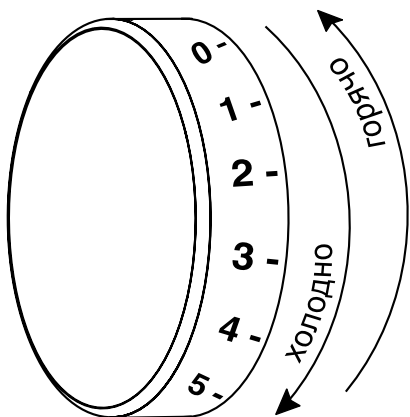

5.2. Быстрое замораживание

Если вы хотите заморозить большое количество свежих продуктов, перед помещением продуктов в камеру быстрого замораживания переключите регулятор температуры в положение (5). Для замораживания максимального количества продуктов, указанного в качестве производительности по замораживанию, рекомендуется оставить

регулятор температуры в данном положении на 24 часа. Обратите особое внимание на то, что не разрешается смешивать при хранении замороженные и свежие продукты. Не забудьте переключить регулятор температуры в исходное положение.

5.3. Ёмкость для льда (Вариант комплектации)

- Выньте ёмкость для льда из морозильной камеры.
- Наполните ёмкость для льда водой.
- Поместите ёмкость для льда в морозильную камеру.
- Лед будет готов примерно через два часа. Выньте ёмкость для льда из морозильной камеры и слегка согните над контейнером, в котором вы собираетесь подавать лед. Лед легко выпадет в контейнер.

5.4. Подставка для яиц

Вы можете установить подставку для яиц на дверцу или на стойку в корпусе холодильника по собственному усмотрению. Если вы предпочтете установить ее на стойку в холодильнике, рекомендуется выбрать нижние полки, поскольку на них температура ниже.



Не разрешается устанавливать подставку для яиц в морозильную камеру.

5.5. Ящик для овощей (Вариант комплектации)

Ящик для овощей разработан для сохранения свежести овощей путем поддержания влажности. Для этой цели в ящике для овощей осуществляется интенсификация общей циркуляции холодного воздуха.

5.6. Замораживание свежих продуктов

- Для сохранения качества, продукты, помещенные в морозильную камеру, необходимо заморозить в максимально короткий срок. Используйте для этого функцию быстрого замораживания.
- Замораживание продуктов в свежем виде позволит продлить их срок хранения в морозильной камере.
- Продукты питания необходимо герметично упаковать и плотно запечатать.
- Перед помещением в морозильную

Использование устройства

камеру необходимо убедиться, что продукты упакованы. Для упаковки используются контейнеры для морозильной камеры, фольга и влагонепроницаемая бумага, пластиковые пакеты или аналогичные упаковочные материалы вместо традиционной упаковочной бумаги.

- Перед замораживанием следует пометить каждый пакет с продуктами, написав на нем дату упаковки. Это позволит вам определить свежесть каждого продукта при каждом открытии морозильной камеры. Продукты, упакованные раньше, следует хранить в передней части камеры, чтобы использовать их в первую очередь.
- Замороженные продукты необходимо употребить немедленно после размораживания. Не разрешается повторно замораживать их.
- Не размораживайте большое количество продуктов за один раз.

Рекомендации по хранению замороженных продуктов

1. Поместите продукты в морозильную камеру по возможности быстро, чтобы избежать размораживания.
2. Перед замораживанием проверьте срок годности на упаковке, чтобы убедиться, что он не истек.
3. Проверьте упаковку продуктов на предмет повреждений.

5.7. Размещение продуктов

Полки морозильной камеры	Различные замороженные продукты, включая мясо, рыбу, мороженое, овощи и т.д.
Полки камеры охлаждения	Продукты питания в кастрюлях, закрытых тарелках и контейнерах, яйца в закрытом контейнере
Дверные полки камеры охлаждения	Небольшие порции продуктов и продукты в упаковке, напитки
Ящик для овощей	Фрукты и овощи

Отделение для свежих продуктов	Гастрономические продукты (завтраки, мясные продукты) для употребления в ближайшее время
--------------------------------	------------------------------------------------------------------------------------------

5.8. Изменение направления открытия дверцы

Вы можете изменить направление открытия дверцы своего холодильника в зависимости от его расположения по месту использования. При необходимости перенавешивания дверей следует обратиться в ближайший сертифицированный сервисный центр. Представленная в п.3.5 схема дает только условное представление о процессе перенавешивания дверей. Вам необходимо свериться с предупредительной этикеткой, находящейся внутри упаковки устройства, по поводу возможности изменения направления открытия дверцы.

5.9. Внутреннее освещение (LED)

Для внутреннего освещения используется светодиодное освещение (LED). В случае каких-либо неисправностей данного освещения следует обратиться в сертифицированный сервисный центр. Светодиодное освещение, используемое в данном устройстве, не предназначено для освещения жилища.

Данное освещение предназначено для того, чтобы помочь пользователю безопасно и удобно размещать продукты в холодильной камере.

5.10. Размораживание а) Холодильной камеры

Холодильное отделение размораживается автоматически. Талая вода стекает к дренажной трубке через лоток для талой воды в задней части холодильника. При замораживании капли воды могут скапливаться на задней стенке холодильного отделения, где размещён скрытый испаритель. Они могут оставаться на стенке испарителя и повторно замёрзнуть, когда начнётся замораживание. Не удаляйте замёрзшие капли острыми или режущими предметами типа ножей или вилок. Если в какой-то момент Вы обнаружите, что талая вода не вытекает из поперечного лотка (лотка для талой воды) проверьте, не засорилась ли дренажная

трубка в результате попадания частиц продуктов.

Дренажную трубку можно прочистить специальной щёткой, резиновым шлангом или любым другим подходящим предметом и после этого желательно протереть дренажную трубку.

Убедитесь, что конечная часть дренажной трубки помещена в лоток для сбора воды на компрессоре, во избежание попадания воды на электрические части или пол.

б) морозильной камеры

Размораживайте камеру два раза в год или тогда, когда накопится слой инея толщиной до 7 мм. Чтобы начать размораживание, выключите холодильник из сети, вытащив штепсель из электрической розетки. Все продукты следует завернуть в несколько слоёв бумаги и сложить в прохладном месте (например холодильнике или кладовке). Для того, чтобы ускорить размораживание, Вы можете осторожно поставить в морозильную камеру ёмкость с тёплой водой.

Не пользуйтесь острыми или режущими предметами вроде ножей или вилок для того, чтобы удалить иней.

Никогда не пользуйтесь феном, электрическим нагревателем или каким либо другим аналогичным электрическим прибором для размораживания. Вы можете повредить пластиковые стенки внутри морозильной камеры. Удаляйте губкой или тряпкой талую воду, собирающуюся на дне морозильной камеры. После окончательного размораживания насухо вытрите внутреннюю поверхность морозильной камеры. Вставьте аксессуары на место. Вставьте штепсель в розетку и включите морозильник.

6 Техническое обслуживание и очистка

Регулярная очистка помогает продлить срок службы устройства.



ОСТОРОЖНО! Перед очисткой холодильника отключите его от источника питания.

- Не разрешается использовать для очистки острые или абразивные инструменты, мыло, бытовые чистящие средства, моющие средства, газ, бензин, политуру или аналогичные вещества.
- Разведите в воде чайную ложку пищевой соды. Смочите в воде кусок ткани и выжмите его. Протрите устройстве этой тканью и тщательно просушите.
- Соблюдайте осторожность, чтобы не допустить попадания воды на крышку лампы и другие электрические детали.
- Протрите дверцу влажной тканью. Выньте всё содержимое и снимите стойки на дверце и в корпусе холодильника. Снимите дверные полки, приподняв их вверх. Протрите и просушите стойки, затем установите их на место, вдвинув в направляющие сверху вниз.
- Не разрешается использовать хлорированную воду для очистки внешней поверхности и хромированных деталей устройства. Хлор вызывает коррозию таких металлических поверхностей.

6.1. Предотвращение неприятного запаха

Данное устройство изготовлено без применения каких-либо материалов со специфическим запахом. Однако хранение продуктов в неподходящих отделах и ненадлежащая очистка внутренних поверхностей может привести к появлению неприятного запаха.

Чтобы избежать этого, необходимо протирать внутреннюю поверхность водой с добавлением пищевой соды через каждые 15 дней.

- Храните продукты в герметичных контейнерах. При негерметичном хранении в продуктах могут размножаться микроорганизмы, вызывающие неприятный запах.

- Не разрешается хранить в холодильнике испорченные продукты и продукты с истекшим сроком годности.

Для предотвращения неприятного запаха рекомендуем приобрести в авторизованном сервисном центре специальный фильтр для нейтрализации запахов в холодильнике.



Одним из самых известных средств для устранения запаха является чай. Поместите в холодильник заваренную чайную гущу в открытом контейнере и выньте не позднее, чем через 12 часов. Если вы оставите чайную гущу в холодильнике дольше, чем на 12 часов, в ней заведутся микроорганизмы, вызывающие запах, и она сама может стать источником запаха.

6.2. Защита пластмассовых поверхностей

Если в вашем холодильнике на стеклянных полках расположенных в холодильном отделении имеются пластмассовые планки, то при попадании различных масел на их поверхность необходимо незамедлительно принять действия по промывке и очистке их от масла. Для этого необходимо убрать все продукты с полки, вынуть ее из холодильника, снять пластмассовые планки со стекла и промыть все детали теплой водой с разведенной чайной содой.

Предупреждаем, что масла агрессивно действуют на состав пластмассовых деталей, приводящее к растрескиванию и разрушению деталей.



Масло, пролитое на пластиковые поверхности, может вызвать их повреждение, поэтому его необходимо немедленно смыть теплой водой.

6.3. Дверное стекло

Для регулярной очистки рекомендуется использовать чистящие средства на водной основе, не содержащие щелочей и абразивных материалов.

Данное стекло было подвергнуто закалке для повышения его ударопрочности и сопротивления разрушению.

7 Устранение неполадок

Перед обращением в сервисный центр сверьтесь с данным списком. Это поможет вам сэкономить время и деньги. В данный список включены наиболее распространенные претензии, не связанные с дефектами изготовления или материалов. Некоторые характеристики, упомянутые в данном списке, могут не относиться к вашему изделию.

Холодильник не работает

Штепсельная вилка электропитания не вставлена до упора. >>> Вставьте штепсельную вилку в розетку до упора

Перегорел предохранитель, подключенный к розетке, от которой осуществляется электропитание устройства, или главный предохранитель. >>> Проверьте предохранители

Образование конденсата на боковой стенке камеры охлаждения / многосекционное отделение, отделение охлаждения, отделение с регулируемой температурой и эластичный поддон

Слишком холодное помещение. >>> Не разрешено хранить устройство в помещениях с температурой ниже -5°C

Дверца открывается слишком часто. >>> Соблюдайте осторожность и не открывайте дверцу изделия слишком часто

Слишком влажное помещение. >>> Не разрешается устанавливать устройство в помещениях с высокой влажностью

Хранение продуктов, содержащих жидкости, в негерметичных контейнерах. >>> Храните продукты, содержащие жидкости, в герметичных контейнерах

Дверца устройства оставлена открытой. >>> Не открывайте дверцу устройства на длительное время

На терморегуляторе установлена слишком низкая температура. >>> Установите надлежащую температуру на терморегуляторе

Не рекомендуется включать холодильник при окружающей температуре воздуха ниже $+10^{\circ}\text{C}$

Компрессор не работает

В случае внезапного перебоя электропитания или отключения и повторного включения штепселя питания давление газа в системе охлаждения устройства не уравновешено, что приводит к срабатыванию предохранительного устройства тепловой защиты компрессора. Устройство снова включится примерно через 6 минут. Если по истечению данного периода устройство не включилось, обратитесь в сервисный центр

Активирована функция размораживания. >>> Это нормально для устройства с полностью автоматизированным размораживанием. Периодически осуществляется размораживание

Устройство не подключено к источнику питания. >>> Убедитесь, что силовой кабель подключен к розетке

Неверная настройка температуры. >>> Выберите надлежащее значение температуры

Отсутствует электропитание. >>> После восстановления электропитания устройство продолжит работу в нормальном режиме

В процессе эксплуатации нарастает уровень рабочего шума холодильника

Эксплуатационные характеристики устройства могут изменяться в зависимости от изменений температуры окружающей среды. Это нормально и не является неисправностью

Холодильник включается слишком часто или на слишком долгое время

Возможно, новое устройство больше предыдущего. Более крупные устройства включаются на более длительное время

Возможно, температура в помещении слишком высока. >>> Как правило, устройство включается на более длительное время при более высокой температуре в помещении

Возможно, устройство недавно подключено к источнику питания, или в него помещен новый продукт. >>> Достижение заданной температуры внутри устройства занимает больше времени, если устройство было недавно подключено к источнику питания, или в него был помещен новый продукт. Это нормально

Возможно, недавно в холодильник были помещены горячие продукты в большом количестве.

>>> Не разрешается помещать в холодильник горячие продукты

Дверцы открываются слишком часто или долго остаются открытыми. >>> Движение теплого воздуха внутри холодильника приводит к увеличению периодов включения. Не открывайте дверцу слишком часто

Возможно, дверца морозильной камеры или камеры охлаждения приоткрыта. >>> Убедитесь, что дверцы полностью закрыты

Возможно, установлена слишком низкая температура внутри устройства. >>> Установите более высокую температуру и дождитесь достижения отрегулированной температуры внутри холодильника

Возможно, прокладка дверцы камеры охлаждения или морозильной камеры загрязнена, изношена, повреждена или установлена ненадлежащим образом. >>> Очистите или замените прокладку. Повреждение/разрывы дверной прокладки приведут к увеличению периодов включения устройства для поддержания текущего значения температуры

Устранение неполадок

Очень низкая температура в морозильной камере при надлежащей температуре в камере охлаждения

Установлена очень низкая температура в морозильной камере. >>> Установите более высокую температуру в морозильной камере и снова проверьте устройство

Замерзание продуктов, хранящихся в ящиках камеры охлаждения

Установлена очень низкая температура в камере охлаждения. >>> Установите более высокую температуру в камере охлаждения и снова проверьте устройство

Слишком высокая температура в камере охлаждения или в морозильной камере

Установлена очень высокая температура в камере охлаждения. >>> Настройки температуры в камере охлаждения влияют на температуру в морозильной камере. Подождите, пока температура соответствующих деталей не достигнет надлежащего уровня путем изменения температуры в камере охлаждения или морозильной камере
Дверцы открываются слишком часто или долго остаются открытыми. >>> Не открывайте дверцы слишком часто
Возможно, дверца приоткрыта. >>> Закройте дверцу полностью
Возможно, устройство недавно подключено к источнику питания, или в него помещен новый продукт. >>> Это нормально. Достижение заданной температуры внутри устройства занимает больше времени, если устройство было недавно подключено к источнику питания, или в него был помещен новый продукт
Возможно, недавно в холодильник были помещены горячие продукты в большом количестве.
>>> Не разрешается помещать в холодильник горячие продукты

Вибрация или шум

Устройство установлено на неровной или ненадежной поверхности. >>> Если устройство качается при медленном перемещении, необходимо отрегулировать опоры, чтобы уравновесить устройство. Также следует убедиться, что поверхность для установки достаточно надежна, чтобы выдержать вес устройства
Возможно, шум вызван каким-либо предметом, помещенным на холодильник. >>> Уберите все предметы, помещенные на холодильник

Устройство издает звуки текущей или разбрызгиваемой жидкости и т.д

Принципы действия устройства включают в себя движение жидкостей и газов. >>> Это нормально и не является неисправностью

Из устройства раздается звук, похожий на звук ветра

В процессе охлаждения устройства используется вентилятор. Это нормально и не является неисправностью

Образование конденсата на внутренних стенках устройства

Обледенение и образование конденсата увеличивается при жаркой или влажной погоде. Это нормально и не является неисправностью
Дверцы открываются слишком часто или долго остаются открытыми. >>> Не открывайте дверцы слишком часто. Если дверца открыта, закройте ее
Возможно, дверца приоткрыта. >>> Закройте дверцу полностью

Образование конденсата на внешних поверхностях устройства или между дверцами

Возможно, причиной является влажная погода, при влажной погоде это вполне нормально. >>> При снижении влажности конденсат рассеется

Неприятный запах внутри холодильника

Нерегулярная очистка устройства. >>> Необходимо регулярно очищать внутреннюю часть устройства с помощью губки, теплой воды и воды с добавлением пищевой соды
Причиной запаха могут быть некоторые контейнеры и упаковочные материалы.>>> Используйте контейнеры и упаковочные материалы без запаха
Хранение продуктов в негерметичных контейнерах. >>> Необходимо хранить продукты в герметичных контейнерах. При хранении продуктов в негерметичных контейнерах в них могут размножиться микроорганизмы, вызывающие неприятный запах. Необходимо убрать из холодильника все испорченные продукты или продукты с истекшим сроком годности

Устранение неполадок

Дверца не закрывается

Возможно, закрытию дверцы препятствуют контейнеры с продуктами. >>> Необходимо переместить все предметы, препятствующие закрытию дверцы
Устройство установлено на площадке не в строго вертикальном положении. >>>
Отрегулируйте опоры, чтобы уравновесить устройство
Устройство установлено на неровной или ненадежной поверхности. >>> Убедитесь, что поверхность является ровной и достаточно надежной, чтобы выдержать вес устройства

Заклинивание ящика для овощей

Возможно, продукты соприкасаются с верхним отделением ящика. >>> Переложите продукты в ящике



ОСТОРОЖНО! Если проблема не устранена после выполнения указаний, представленных в данном разделе, обратитесь по телефону горячей линии ООО БЕКО 8-800-200-23-56.
Не пытайтесь отремонтировать устройство самостоятельно.

Специальные условия реализации не установлены.

Продукт изготовлен по ТУ 5156-002-58880098-2006 в соответствии с ТР ТС 004 "О безопасности низковольтного оборудования", ТР ТС 020 "Электромагнитная совместимость технических средств".

Система менеджмента качества, экологии и энергетики соответствует требованиям стандартов ISO 9001, ISO 14001, ISO 50001.



Продукция сертифицирована. Информация о сертификации по тел. 8-800-200-23-56 (звонок бесплатный на территории России). Произведено ООО „БЕКО“, Россия, Владимирская область, Киржачский район, муниципальное образование, сельское поселение Першинское, деревня Федоровское, улица Сельская, дом 49.

Дата производства включена в серийный номер продукта, указанный на этикетке, расположенной на продукте, а именно: первые две цифры серийного номера обозначают год производства, а последние две - месяц. Например, „10-100001-05“ обозначает, что продукт произведён в мае 2010 года.

Изготовитель оставляет за собой право на внесение изменений в конструкцию, дизайн и комплектацию электроприбора.

8 Технические характеристики

Модели	DSMV5280MA0S DSMV5280MA0W
Напряжение (вольт)	220-240
Климатический класс	SN
Система охлаждения	статическая
Общий объём (л)	280
Полезный объём в холодильном отделении (л)	210
Полезный объём в морозильном отделении (л)	46
Полезный объём (л)	256
Производительность морозильной камеры (кг/сут)	4
Энергетический класс	A
Мощность (ватт)	130
Время сохранения температуры в морозильном отделении при перерыве в подаче электроэнергии (час)	16
Шум (дБ(А))	40
Потребления количества энергии в (кВт/год)	298
Степень защиты/класс	IP42/1
Хладагент	R600a
Высота с упаковкой/без упаковки (см)	162,6/159,8
Глубина с упаковкой/без упаковки (см)	62/60
Ширина с упаковкой/без упаковки (см)	57,5/54
Ящик для овощей (шт)	1
Крышка ящика для овощей (шт)	0
Количество полок (шт)	3
Количество полок на двери (шт)	3
Полка для вина (шт)	нет
Количество полок в морозильном отделении (шт)	0
Полка в холодильном отделении	стекло
Лоток для льда (шт)	1
Поддон для мелких ягод (шт)	0
Вентилятор в холодильном отделении	нет
Зона свежести	нет
Дисплей	нет

Уважаемый Покупатель!

Благодарим Вас за выбор изделия торговой марки “БЕКО”.

Настоящие условия гарантии действительны на территории России, **если иные условия не установлены действующим законодательством.**

1. Изготовитель устанавливает на изделие гарантийный срок 2 (два) года со дня передачи Потребителю. Срок службы бытовой техники “БЕКО” при соблюдении правил эксплуатации и применения её в бытовых целях составляет 10 (десять) лет.
2. Гарантия распространяется на изделия, используемые только для личных, семейных, домашних нужд, а также нужд, не связанных с осуществлением предпринимательской деятельности.
3. Проследите, чтобы гарантийный документ был правильно заполнен, не имел исправлений и в нём были указаны: дата продажи, штамп торговой организации и подпись продавца, модель и серийный номер изделия, дата установки, название и штамп фирмы-установщика.
4. Сохраняйте гарантийный документ, чек на проданное изделие и квитанцию на услуги по его установке (доставке), доработке водяных и электрических внутриквартирных коммуникаций, а также любые другие документы, относящиеся гарантийному или техническому обслуживанию изделия.
5. Гарантийный срок на запчасти, заменённые в течении гарантийного срока, составляет 6 (шесть) месяцев.
6. Прежде чем вызвать специалиста сервисного центра “БЕКО” , внимательно прочитайте инструкцию по эксплуатации изделия. При обнаружении не гарантийного случая, сервисным центром “БЕКО” остаётся право требовать от Потребителя оплаты ложного вызова.
7. Любые претензии по качеству изделия рассматриваются только после предварительной проверки качества изделия представителем сервисного центра “БЕКО” .
8. Изготовитель не несёт какой-либо ответственности за любой возможный ущерб нанесённый потребителю, в случае не соблюдения последним требованиям Изготовителя, указанных в данном гарантийном документе и инструкции по эксплуатации.

Установка и подключение

1. Производитель рекомендует Вам доверить установку и подключение изделия “БЕКО” специалистам сервисного центра “БЕКО” . Вы можете также обращаться в любую другую организацию, имеющую сертификат на оказание подобных услуг.
2. Оплата работ по установке и подключению изделия происходит по прейскуранту сервисного центра.
3. В случае нарушения требований Изготовителя по установке и подключению, ответственность за причинённый ущерб несёт лицо, проводившее эту работу.

ВНИМАНИЕ !

Изделие имеющие трёх-контактную вилку шнура питания, обязательно должно быть заземлено!

Гарантия не распространяется на изделия, недостатки в которых возникли вследствие:

1. Не соблюдения требований Изготовителя, указанных в гарантийном документе;
2. Не соблюдения Потребителем правил установки, подключения, эксплуатации, хранения или транспортировки изделия, указанных в инструкции по эксплуатации;
3. Ремонта не уполномоченными на то лицами, если такой ремонт повлѣк за собой отказ изделия;
4. Разборки изделия, изменение конструкции и других вмешательств, непредусмотренных инструкцией по эксплуатации;
5. Неисправностей и повреждений, вызванных экстремальными условиями и действием непреодолимой силы (пожар, стихийные бедствия и т. д.)
6. Повреждений техники или нарушений её нормальной работы, вызванных животными или насекомыми;
7. Повреждений техники или нарушений её нормальной работы, вызванных сверхнормативными отклонениями параметров сети электро-, газо-, или водоснабжения от номинальных значений;
8. Использования изделия для предпринимательской деятельности и/или в непредусмотренных целях;
9. Механических повреждениях изделия Потребителем (царапины, трещины, сколы и т. п.)
10. Потери товарного вида вследствие воздействия на изделие химических веществ;
11. Термических и других подобных повреждениях, которые возникли в процессе эксплуатации.

Изготовитель не принимает претензии в следующих случаях:

1. Не соблюдения правил установки;
2. Отсутствия оригинального гарантийного талона и/или фискального документа, подтверждающего факт и дату покупки;
3. Отсутствия шильдика изделия;
4. Внесения любых исправлений (изменений) в текст гарантийного документа.

rus-шумы

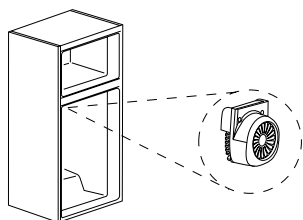
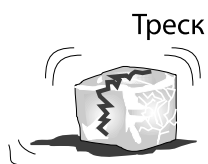
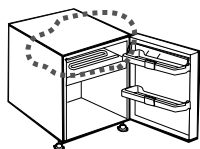
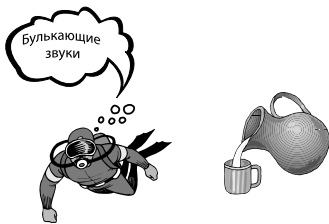
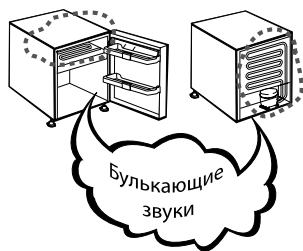

Нормальные звуки

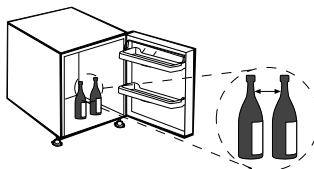
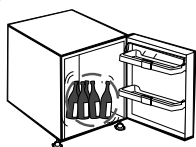

X

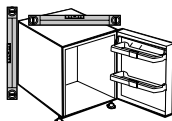
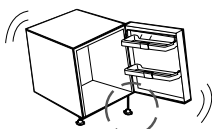

✓

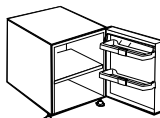

КАРТА ИЗДЕЛИЯ

Поставщик	
Наименование модели	DSMV5280MAOS DSMV5280MAOW
Категория	7
Класс энергетической эффективности	A
Премия EcoLabel EC	нет
Годовое потребление электроэнергии (кВт/ч в год)*	298
Полезный объём холодильной камеры (л)	210
Объём "зоны свежести" (л)	N/A
(***) Полезный объём (л)	46
(**) Полезный объём (л)	-
(*) Полезный объём (л)	-
Отделение, не маркировано звездочкой (0°C). Полезный объём (л)	-
Отделение для хранения свежих продуктов с автоматической разморозкой (Frost Free)	-
Отделение для охлаждения с автоматической разморозкой (Frost Free)	-
Отделение для хранения вин с автоматической разморозкой** (Frost Free)	-
Отделение с автоматической разморозкой (***) *	-
Отделение с автоматической разморозкой (**)	-
Отделение для хранения с автоматической разморозкой (Frost Free)	-
Другое отделение с автоматической разморозкой (Frost Free)	-
Время сохранения температуры без электричества (ч)	16
Мощность замораживания (кг/24ч)	4
Климатический класс***	SN
Уровень шума (дБ(A))	40
Встроенный	-
Примечание	-

* Потребление электроэнергии «XYZ» кВт/год, на основании результатов стандартных испытаний в течение 24 часов. Фактическое потребление электроэнергии зависит от способа использования изделия и места его расположения.

** Самая низкая температура в отделении для хранения вин, которую может установить потребитель, составляет 5°C.

*** В соответствии с указанным климатическим классом данное изделие предназначено для использования в следующих диапазонах температуры окружающей среды:

Климатический класс SN: + 10°C и + 32°C

Климатический класс N: + 16°C и + 32°C

Климатический класс ST: + 16°C и + 38°C

Климатический класс T: + 16°C и + 43°C

+: Да

-: Нет

Нет: Не применимо

Подготовлено и изложено согласно регламенту ЕС по энергетической маркировке бытовых холодильных приборов No 1060/2010.

Действует только на территории РФ / Valid for Russian Federation only

beko

ГАРАНТИЯ 2 ГОДА

Адрес: 109147, Россия, Москва, ул. Таганская, д.17-23

<http://www.beko.ru>

Телефон горячей линии **8-800-200-23-56** (Звонок бесплатный на всей территории России)

Гарантийный талон серия RUS №

Модель Серийный номер

Дата продажи

Компания

Подпись продавца

ПЕЧАТЬ

Дата установки

Компания

Подпись мастера

ПЕЧАТЬ

Покупатель Телефон

Фамилия, Имя, Отчество

Изделие получено в полной комплектации,
проверялось в присутствии покупателя.

Покупатель с условиями гарантии ознакомлен

Подпись Покупателя



Отрывные купоны гарантийного талона являются средством отчетности о выполнении сервисным центром гарантийных работ. Купон изымается из гарантийного талона после удовлетворения Ваших претензий.

beko

серия RUS №

Дата продажи

ПЕЧАТЬ
МАГАЗИНА

3

ГАРАНТИЯ 2 ГОДА

beko

серия RUS №

Дата продажи

ПЕЧАТЬ
МАГАЗИНА

2

ГАРАНТИЯ 2 ГОДА

beko

серия RUS №

Дата продажи

ПЕЧАТЬ
МАГАЗИНА

1

ГАРАНТИЯ 2 ГОДА

Место для наклейки кода изделия

www.beko.ru