

Szárító

Használati útmutató

Máy sấy
Hướng dẫn sử dụng

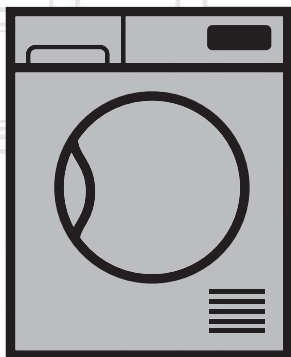

DU 7133 GA0

HU | VN

2960311246_HU/170518.1145

beko

Kérjük, először olvassa el a használati útmutatót!

Kedves Vásárló!

Köszönjük, hogy egy Beko terméket választott. Reméljük, hogy az ön által megvásárolt, korszerű körülmények között gyártott gép a legjobb eredményt nyújtja majd önnek. Azt tanácsoljuk, hogy az első használat előtt alaposan olvassa végig ezt a használati útmutatót és a kísérő dokumentumokat, majd tartsa azt meg a továbbiakban is. Ha másnak adná át a terméket, mellékelje a használati útmutatót is. Ügyeljen az útmutatóban található részletekre és a figyelmeztetésekre, és kövesse azokat. Ezt a használati útmutatót a fedlapján látható modellhez használja.



- Olvassa el a használati útmutatót.

Jelmagyarázat

A használati útmutatóban a következő jelzések fordulnak elő:



VESZÉLY!

- Áramütéssel kapcsolatos figyelmeztetés.



VESZÉLY!

- Tűzveszéllyel kapcsolatos figyelmeztetés.



FIGYELMEZTETÉS!

- A veszélyes helyzetekkel kapcsolatos figyelmeztetések, tekintettel az élet- és vagyonbiztonságra.



FIGYELMEZTETÉS!

- Forró felületekkel kapcsolatos figyelmeztetés.



FIGYELMEZTETÉS!

- Figyelmeztetés a leforrzás veszélyére



MEGJEGYZÉS

- Fontos információk, illetve a használatlaltal kapcsolatos hasznos útmutatók.



A termék csomagolóanyagait, a nemzeti környezetvédelmi szabályzásnak megfelelően újrahasznosítható anyagokból gyártottuk.

Ne dobja ki a csomagolóanyagokat háztartási vagy más hulladékkal együtt, azokat a helyi hatóságok által kijelölt csomagolóanyag gyűjtőpontoknál dobja ki.



Ez a termék a legmodernebb technológiák felhasználásával készült, környezetbarát körülmények között.

1 Fontos utasítások a biztonság és környezet kapcsán



MEGJEGYZÉS

- Ez a fejezet olyan biztonsági információkat tartalmaz, melyek segítenek megelőzni a személyi sérülések és az anyagi károk kockázatát. Az előírások figyelmen kívül hagyása a garancia elvesztésével jár.

1.1 General safety



FIGYELMEZTETÉS!

- A szárítót használhatják 8 évesnél idősebb gyermekek, és olyan személyek akiknek a fizikai, szenzoros vagy mentális képességeik nem fejlődtek ki rendszeresen, vagy nem rendelkeznek elegendő tapasztalattal; feltéve, hogy felügyelet alatt vannak, vagy képzést kaptak a termék biztonságos használatára, valamint az azzal járó kockázatokkal kapcsolatban. A gyermekek nem játszhatnak a termékkel. A tisztítási és a karbantartási munkákat nem végezhetik gyermekek, hacsak őket nem felügyeli valaki.
- Ha a gyermekek nincsenek folyamatos felügyelet alatt, tartsa távol a 3 éven aluli gyermekeket.
- Az állítható lábat nem szabad eltávolítani. A szárító és a padló közötti távolságot nem szabad olyan anyagokkal csökkenteni, mint pl. a szőnyeg, fa vagy a szerelőszalag. Ez problémákat okoz a szárítónál.



FIGYELMEZTETÉS!

- A beszerelési és javítási munkákat mindig bízza Szakszervizre. A gyártó nem vállal felelősséget azokért a károkért, melyek képzetlen személy által végzett javítási munkák következtében következnek be.
- Soha ne tisztítsa úgy a szárítót, hogy vizet permetez vagy borít rá! Ezzel áramütés veszélyének teszi ki magát

Gőzölő funkcióval rendelkező termékek esetében:



FIGYELMEZTETÉS!

- Csak desztillált vizet vagy a gép víztartályában lecsapódott vizet használja a gőzölős programokkal. Ne használjon vezetékes vizet vagy adalékanyagokat. A víztartályban összegyűlt víz használata során szűrje meg és távolítsa el belőle a szálakat.
- A gőzölő program üzeme közben ne nyissa ki az ajtót. Forró víz csapódhat ki.
- Mielőtt gőzölő programot állít be a ruhának, távolítsa el a foltokat.
- Csak olyan ruhákhoz állítsa be a gőzölő programot, amelyek nem piszkosak vagy foltosak, csak valamilyen kellemetlen szag járja át őket (szageltávolító).
- Sem a gőzölő, sem más program során ne használjon vegytisztító szereket vagy kiegészítő anyagokat.

1.1.1 Electrical safety



VESZÉLY!

- **Az elektromos biztonsági utasításokat a beszerelés során az elektromos csatlakozással kapcsolatban követni kell.**
- **A berendezést tilos külső kapcsoló berendezésen keresztül csatlakoztatni, mint amilyenek az időzítő, vagy olyan áramkörre kapcsolni, amelyet egy berendezés rendszeresen bekapcsol és kikapcsol.**
- A szárítót a típus címkén leírt értékeknek megfelelő biztosítókkal védett, földelt konnektorhoz csatlakoztassa. Gondoskodjon villamossági szakember által létrehozott megfelelő földelésről. Cégünk nem vállal felelősséget azokért a károkért, melyek abból adódnak, hogy a szárítót nem a helyi előírásoknak megfelelő földeléssel használták.
- A feszültség és a megengedett biztosítékos védelem adatait a típuscímké lemezen találja.
- A típuscímkén látható feszültségnek meg kell egyeznie a hálózati feszültséggel.
- Ha nincs használatban a szárító, áramtalanítsa.
- Telepítés, karbantartás, tisztítás és javítási munkálatok közben, húzza ki a szárítót a hálózati csatlakozóból.
- Nedves kézzel ne érintse meg a csatlakozót! Az áramtalanítást soha ne a zsinór húzásával végezze, mindig a csatlakozónál fogva húzza ki.



VESZÉLY!

- Az áramütés és tűz kockázatának csökkentése érdekében, a szárítót ne csatlakoztassa hosszabbítókkal, többdugaszos aljzatokkal vagy adapterekkel az elektromos hálózathoz.
- A gép beszerelése után a tápkábel dugójának könnyen hozzáférhetőnek kell lennie.
- **A sérült tápkábelt a szakszerviz értesítésével le kell cserélni.**
- **Ha a készülék meghibásodása esetén, a javítás szakszervizzel való elvégzéséig nem üzemeltethető! Ezzel áramütés veszélyének teszi ki magát!**

1.1.2 Termék biztonság



VESZÉLY!

A tűzveszéllyel kapcsolatosan megfontolandó pontok:

- A meghatározott mosott cikkeken kívül, más nem szárítható a szárítóban, tűzveszély miatt.
- Mosatlan ruhaneműk
- A olajjal, acetonnal, alkohollal, gázolajjal, kerozinnal, feltöltésválítóval, terpentinnel, parafinnal vagy parafin-eltávolítóval szennyezett ruhaneműt a szárítás előtt forró, oldószeres vízben kell lemosni.
- Ezért, főleg az olyan anyagokat melyekben a fent meghatározott foltok vannak, alaposan ki kell mosni, ahhoz megfelelő mosószert kell használni, magas mosási hőmérsékleten.

Az alább meghatározott mosott cikkeken kívül, más nem szárítható a szárítóban, tűzveszély miatt:

- Gumihabbal (latex hab) bevont ruhák vagy párnák, fürdőköpenyek, vízálló textíliák, gumi erősítéssel ellátott anyagok és gumihab betétek.
- Ipari kemikáliákkal tisztított ruházat.
- Az olyan tárgyak, mint az öngyújtó, gyufa, aprópénz, fém alkatrészek, tű, stb. károsíthatják a dobot vagy működési problémákhoz vezethetnek. Ezért, ellenőrizze a ruhát, amit a szárítóba kíván tenni.
- Soha ne állítsa meg a szárítót mielőtt a program befejeződne. Ha mégis így kell tennie, távolítsa el a ruhát gyorsan, és fektesse le azokat hogy eloszlassa a hőt.



VESZÉLY!

- A nem megfelelően mosott ruhák maguktól meggyulladhatnak, még az után is, hogy a szárítás befejeződött.
- Gondoskodnia kell a megfelelő szellőztetésről annak érdekében, hogy az eltérő üzemanyagokkal (pl. nyílt lánggal) üzemelő gépek által kibocsátott gázok ne gyűljenek fel a helységben az utógyújtás hatás miatt.



FIGYELMEZTETÉS!

- Fémrészeket is tartalmazó alsónemű nem szárítható a szárítóban. A szárítógép meghibásodásához vezethet, ha a szárítás alatt a fém részek meglazulnak és letörnek.



MEGJEGYZÉS

- Az öblítőket és hasonló termékeket a gyártó útmutatásai szerint használja.
- Az egyes betöltések előtt vagy után mindig tisztítsa meg a szűrőt. A szárítót soha ne használja bolyhoszűrő nélkül.



FIGYELMEZTETÉS!

- Soha ne próbálja saját maga megjavítani a terméket. Hacsak a használati útmutató vagy a szervizkönyv kifejezetten ezt nem javasolja, ne kíséreljen meg semmiféle javítási vagy cserélési műveletet a terméken, még akkor sem, ha tudja, hogy azt hogyan kell kivitelezni. Ellenkező esetben saját és mások életét veszélyezteti.
- Ahol a szárítót beszerelik, nem lehet olyan zárható, toló, vagy zsanéros ajtó, mely akadályozhatja a betöltő ajtó kinyitását.
- Olyan helyre szerelje be a szárítót ami megfelel az otthoni használatnak. (Fürdőszoba, zárt balkon, garázs, stb.)
- Ügyeljen arra, hogy a háziállatok ne másszanak bele a szárító. Használat előtt ellenőrizze a szárító dobját.
- Ne támaszkodjon a szárító betöltő ajtajára amikor az nyitva van, mert az leeshet.
- Ne hagyja, hogy sok szősz gyűljön össze a szárítógép körül.

1.2 Mounting over a washing machine

- Ha a készüléket a mosógép felett kívánja használni, akkor a két gép között rögzítő eszközt kell alkalmazni. A rögzítő eszközt szakképzett személynek kell beszerelnie.
- Ha a mosógép és a szárítógép egymásra van helyezve, teljes töltet esetén körülbelül 180 kg-ot nyomnak együtt. A készülékeket olyan, egyenletes talajra helyezze, mely megfelelő teherbírással rendelkezik!



FIGYELMEZTETÉS!

- A mosógépet nem szabad a szárítóra helyezni. A mosógépre való felszerelésekor, figyeljen oda a fent leírt utasításokra.

Beszerelési táblázat a mosógéphez és a szárítóhoz

Szárítógép mélysége	Mosógép mélysége				
	62 cm	60 cm	54 cm	50 cm	49 cm

54 cm	Beszerelhető
-------	--------------

60 cm	Beszerelhető
-------	--------------

Beszerelési táblázat a mosógéphez és a szárítóhoz

Szárítógép mélysége	Mosógép mélysége	
	45 cm	40 cm

54 cm	Beszerelhető	Nem
-------	--------------	-----

60 cm	Nem beszerelhető	beszerelhető
-------	------------------	--------------

1.3 Rendeltetészerű használat

- A szárítót otthoni használatra tervezték. Kereskedelmi célra valamint a rendeltetésétől eltérő módon nem használható.
- A szárítót csak olyan ruhanemű szárításához használhatja, melyen ez megfelelően jelezve van.
- A gyártó elhárítja a helytelen használatból vagy szállításból származó felelősséget.
- Az Ön által megvásárolt szárító élettartama 10 év. Ez idő alatt a szárító megfelelő működtetéséhez elérhetőek lesznek az eredeti pótalkatrészek..

1.4 Gyermekek biztonsága

- A csomagolóanyagok veszélyesek a gyermekek számára. A csomagolóanyagokat tartsa távol a gyermekektől.
- Az elektromos berendezések veszélyesek a gyermekekre nézve. Ha a gép működik, a gyermekeket ne engedje a közelébe! Ne hagyja, hogy játsszanak a szárítóval! Használjon gyerekbiztos zárat, hogy elkerülje azt, hogy a gyermekek a szárítóval játsszanak.



MEGJEGYZÉS

A gyerekbiztos zár a vezérlőpanelen található.
(Lásd Gyerekzár)

- Tartsa zárva a betöltőajtót még akkor is, amikor nem használja a szárítót.

1.5 Megfelelés a WEEE előírásnak és a termék leselejtezése

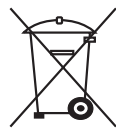

A termék megfelel az uniós WEEE-irányelv (2012/19/EU) követelményeinek. A terméken megtalálható az elektromos és elektronikus hulladék besorolására vonatkozó szimbólum (WEEE).

A terméket magas minőségű alkatrészekből és anyagokból állították elő, amelyek ismételt felhasználhatók és alkalmasak az újrahasznosításra. A hulladék terméket annak élettartamának végén ne a szokásos háztartási vagy egyéb hulladékkal együtt selejtezze le. Vigye el azt egy az elektromos és elektronikus berendezések újrahasznosítására szakosodott begyűjtőhelyre. A begyűjtőhelyek kapcsán kérjük, tájékozódjon a helyi hatóságoknál.

1.6 Az RoHS-irányelvnek való megfelelés:

Az Ön által megvásárolt termék megfelel az uniós RoHS-irányelv (2011/65/EU) követelményeinek. A termék nem tartalmaz az irányelvben meghatározott káros vagy tiltott anyagokat.

1.7 Csomagolási információ

A termék csomagolóanyagai, a nemzeti környezetvédelmi előírásokkal összhangban, újrahasznosítható anyagokból készültek. A csomagolóanyagokat ne a háztartási vagy egyéb hulladékokkal együtt dobja ki! Vigye el azokat a helyi hatóságok által e célból kijelölt csomagolóanyag-begyűjtő pontokra.

1.8 Műszaki Specifikációk

HU

Magasság (min. / max.)	84,6 cm / 86,6 cm*
Szélesség	59,7 cm
Mélység	58,9 cm
Kapacitás (max.)	7 kg**
Nettó súly (± 4 kg)	34 kg
Feszültség	
Névleges bemeneti teljesítmény	Lásd a típuscímét***
Modellkód	

* Min. magasság: Magasság zárt beállítólábakkal.

Max. magasság: Magasság maximálisan nyitott beállítólábakkal.

** Száraz szennyes súly mosás előtt.

*** A típuscímke a betöltőajtó mögött található.



MEGJEGYZÉS

- A szárító műszaki jellemzői előzetes értesítés nélkül megváltozhatnak a minőség fejlesztése érdekében.
- A jelen használati utasításban található értékek csak személetes adatok, így elképzelhető, hogy nem egyeznek száz százalékban a termékkel.
- A szárító címkein vagy a dokumentumokon feltüntetett értékek laboratóriumi körülmények között kerültek meghatározásra, a vonatkozó szabványok szem előtt tartása mellett. A szárító működési és környezeti körülményektől függően az értékek eltérőek lehetnek.

2 Az Ön szárítógépe

2.1 Áttekintése

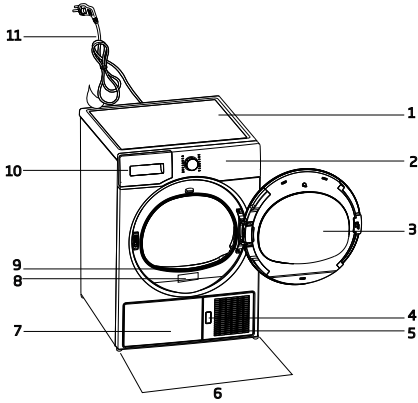

1. Felső panel
2. Vezérlőpanel
3. Betöltőajtó
4. Védőlemez nyitó gomb
5. Szellőzőrácsok
6. állítható lábak
7. Azokban a modellekben, amelyekben a tartály alul található, a víztartály a talplemezen belül van
8. Típusjelölő címke
9. Bolyhszűrő
10. Víztartály-fiók (azokban a modellekben, amelyekben a tartály felül található)
11. Tápkábel

2.2 A csomag tartalma

	1. Víz leeresztő cső		5. Szárítógép használati utasítás*
	2. Szűrőfiók pót- szivacs *		6. Víztöltő tartály*
	3. Használati útmutató		7. Tiszta víz*
	4. Szárító-kosár*		8. Illatkapzsula csoport*

*A modelltől függően, tartozéka lehet a gépének.

3 Üzembe helyezés

Mielőtt a szárító üzembehelyezéséhez kihívja a legközelebbi szakszervízt, győződjön meg arról, hogy a használati utasításnak megfelelő-e az elektromos csatlakozó és lefolyó. Ha azok nem megfelelőek, hívjon megfelelő szerelőt a szükséges változtatás elvégzéséhez.



MEGJEGYZÉS

- A szárító helyének előkészítése és az elektromos és szennyvízrendszer beszerelése a vásárló felelőssége.



FIGYELMEZTETÉS!

- A beszerelést megelőzően ellenőrizze a gépet, hogy nincsenek-e rajta sérülések. Ha a szárító sérült, ne szerelje be a készüléket. A sérült készülékek veszélyesek.

3.1 Megfelelő helyszín az üzembe helyezéshez

- IA szárítót stabil és egyenletes felszínen helyezze el.
- A szárítógép nehéz. Ne próbálja egyedül elmozdítani.
- A szárítót jól szellőző, pormentes környezetben üzemeltesse.
- A szárító és a felület közötti távolságot nem szabad olyan anyagokkal csökkenteni, mint pl. a szőnyeg, fa vagy a szerelőszalag.
- Ne fedje el a szárító szellőzőrácsát.
- Ahol a szárítót beszerelik, nem lehet olyan zárható, toló, vagy zsanéros ajtó, mely akadályozhatja a betöltő ajtó kinyitását.
- Beszerelése után a szárítónak ott kell maradnia, ahol a csatlakozások vannak. A szárító beszerelésekor győződjön meg róla, hogy annak hátsó fala nem ér hozzá semmihez (vízcsap, konnektor, stb.).
- Egyéb bútorok szélétől legalább 1 cm távolságra helyezze a szárítót.
- A szárító +5°C és +35°C között üzemeltethető. Ha az üzemi körülmények ezen a tartományon kívül esnek, az a szárító működését hátráltatja, és károsodáshoz is vezethet.

- A szárítógép hátsó falát nyomja neki a falnak.



VESZÉLY!

- Ne helyezze a szárítót a tápkábelre.

3.2 A szállításnál szükséges biztonsági szerelvény eltávolítása



FIGYELMEZTETÉS!



- Óvatosan vegye ki a víztartályt a fiókból vagy a tartóból.
- Ha megváltoztathatja a készülék ajtaját, forduljon a visszafordítható ajtó szerelési útmutatóhoz.

3.3 Vízelvezető csatornához való csatlakoztatás

A víztartályban felgyűlt víz időnkénti elvezetése helyett az a géphez tartozó vízelvezető csövön keresztül közvetlenül elvezethető.



1-2 A tömlő eltávolításához húzza ki azt hátul a szárítóból. Ne használjon semmilyen egyéb eszközt a tömlő eltávolításához.

3 Csatlakoztassa a termékhez mellékel vízelvezető tömlő egyik végét oda, ahonnan az előző lépésben eltávolította a termék tömlőjét.

4 Csatlakoztassa az elvezető tömlő másik végét közvetlenül a lefolyóhoz vagy a kádhoz.



MEGJEGYZÉS

- A vízelvezető tömlőt maximum 80 cm-es magasságig lehet csatlakoztatni.
- Győződjön meg róla, hogy a vízelvezető tömlőre nem álltak rá és nem hajlik meg a lefolyó és a gép között.
- Amennyiben a termékhez tartozék csomagot is mellékeltek, lásd a részletes leírást.

3.4 A lábak beállítása

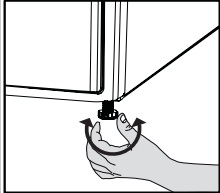

- Fordítsa a lábakat jobbra vagy balra, hogy a szárító vízszintesen és szilárdan álljon a talajon.

3.5 A szárító szállítása

Szállítás előtt húzza ki a szárítót.

Eresse le az összes vizet ami a szárítóban maradt.

Ha direkt lefolyóra van csatlakoztatva, távolítsa el a cső csatlakozásokat.



FIGYELMEZTETÉS!

- Azt javasoljuk, hogy a szárítót felállított pozícióban szállítsa. Amennyiben ez nem lehetséges, készüléket a jobb oldalára eldöntve kell szállítani (szemből nézve).

3.6 A megvilágító lámpa cseréje

Ha a forgódobos szárítógép rendelkezik megvilágító lámpával
A forgódobos szárítógép világítására használt izzó/LEd cseréjéhez hívja a hivatalos szervizt.
A készülékben használt lámpa/lámpák nem alkalmasak háztartási helységek megvilágítására. A lámpa rendeltetése, hogy segítséget nyújtson a felhasználó számára, hogy a ruhaneműt kényelmesen helyezhesse be a forgódobos szárítógépbe.
A berendezésben használt lámpák extrém fizikai körülményekkel szemben kell ellenálljanak, mint pl. vibrációk és 50°C feletti hőmérséklet.

4 Előkészítés

4.1 Gépi szárításra alkalmas ruhaneműk

Mindig kövesse a ruhák címkéjén található útmutatást. Kizárólag olyan ruhákat szárítson a gépben, melyek címkéjén fel van tüntetve a gépi szárítás lehetősége, továbbá mindig a ruhának megfelelő programot használja.

			
Ne szárítsa szárítógépben	Magas hőmérsékleten	Közepes hőmérsékleten	Alacsony hőmérsékleten

4.2 Gépi szárításra nem alkalmas ruhaneműk

MEGJEGYZÉS

- A finom hímzett anyagok, a gyapjú, selyem ruhák, a finom és értékes anyagok, a légzáró anyagok és a túll függönyök nem alkalmasak gépi szárításra.

4.3 A ruhák előkészítése a szárításra

- A mosást követően a ruhanemű összegubancolódhat. Mielőtt a szárítóba helyezi őket, csoportosítsa a ruhaneműt.
- Szárítsa a fém részeket tartalmazó ruhaneműt kifordítva (pl. cipzár).
- Zárja be a cipzárakat, kampókat, csatokat és gombokat.

4.4 Teendők az energiatakarékosság jegyében

- Centrifugáláskor mindig a lehető legmagasabb sebességfokozatot használja. Ily módon a szárítási idő lerövidíthető, az energiafogyasztás pedig csökkenthető.
- A ruhák típusa és vastagság szerint válogassa. Az azonos típusú ruhaneműt együtt szárítsa. Például, a vékony anyagú konyharuhák és aszalterítők gyorsabban száradnak, mint a vastagabb törölközők.
- A megfelelő program kiválasztását illetően tekintse meg a használati útmutatót.

- Szárítás közben ne nyissa ki a gép betöltő ajtaját, csak ha feltétlenül szükséges. Ha mindenképp ki kell nyitnia, csak a lehető legrövidebb ideig tartsa nyitva.
- Működése közben ne adjon hozzá vizes ruhát a szárítóhoz
- Kondenzátor egységgel rendelkező modellek esetében: havonta egyszer vagy minden 30. használatot követően tisztítsa meg a kondenzátort.
- Hőszivattyú egységgel rendelkező modellek esetében: tisztítsa rendszeresen a szűrőfiókot, amikor szemmel láthatóan összegyűlt a szősz, vagy amikor a szűrőfiók-tisztítás jelzőfény  felvilan.
- Kürtös modellek esetében: kövesse a kürtő csatlakoztatására vonatkozó utasításokat, és tisztítsa ki a kürtőt.
- A szárítási folyamat során jól szellőztesse ki a helyiséget, ahol a szárítógép működik.

4.5 Helyes ruhamennyiség

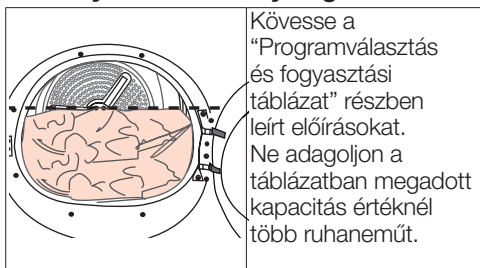

Az alábbi súlyok példaként szerepelnek:

Szennyes	Körülbelüli súly (g)*	Szennyes	Körülbelüli súly (g)*
Pamut paplanhuzat (dupla)	1500	Blúz	150
Pamut paplanhuzat (szimpla)	1000	Pamut ing	300
Lepedő (dupla)	500	Ingek	250
Lepedő (szimpla)	350	Pamut ruha	500
Nagy aszalterítő	700	Ruha	350
Kis aszalterítő	250	Farmer	700
Szalvéta	100	Zsebkendő (10 db)	100
Törölköző	700	Póló	125
Kéztörő	350		

*Szárász szennyes súly mosás előtt..

5 A termék működtetése

5.1 Kezelőpanel

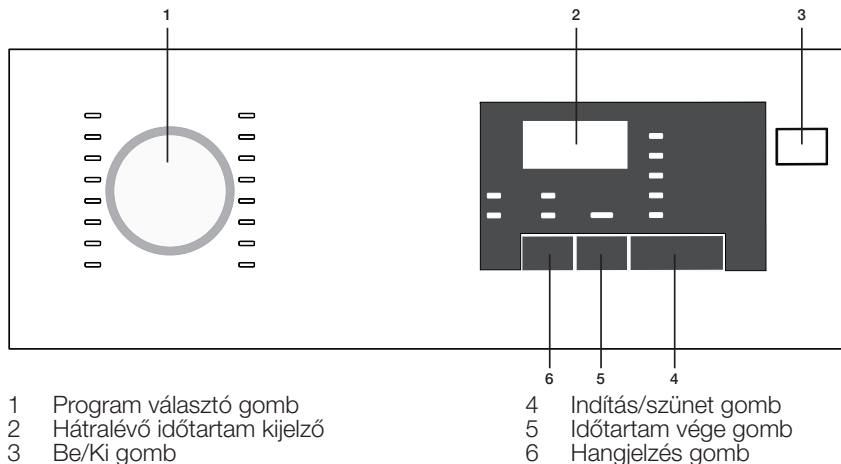

5.2 Kijelző szimbólumok

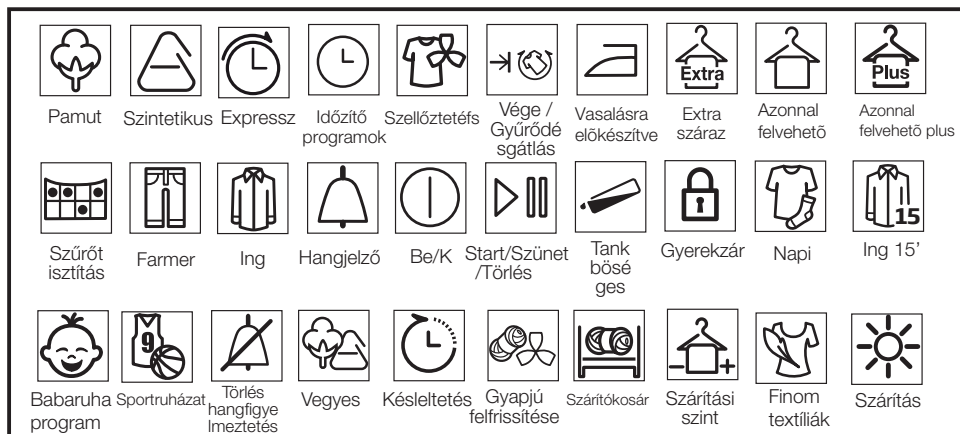

5.3 A gép előkészítése

- 1 Dugja be a gépet
- 2 Helyezze a ruhaneműt a gépbe.
- 3 Nyomja le a Be/Ki gombot.
- 4 A gép első bekapcsolásakor az alapértelmezett (pamut szárítás) programmal kapcsol be.



MEGJEGYZÉS

- A Be/Ki gomb lenyomása nem indítja el a programot.
- A program elindításához nyomja meg a Start/Szünet gombot.

5.4 Program választó

- 1 A szárítási fokozatokat tartalmazó alábbi táblázat segítségével válassza ki a megfelelő programot.
- 2 A Programválasztó tekerőgomb segítségével válassza ki a kívánt programot.

5.5 Programválasztás és fogasztási táblázat

HU				
Programok	A programok leírása	Kapacitás (kg)	A mosódob forgási sebessége (ford/perc)	Szárítási idő (perc)
Pamut, vasalásra kész	A vasalandó pamut ruhaneműt száríthatja ezzel a programmal, hogy az egyszerűbb vasalás érdekében egy kicsit nyirkosak legyenek. (ingek, pólók, abroszok stb.)	7	1000	90
Pamut, szekrényszárász	Ezzel a programmal az összes pamut ruhaneműt száríthatja. (ingek, nadrágok, pizsamák, csecsemőruhák, fehérenemű, ágynemű stb.) A szekrénybe helyezés előtt nincs szükség vasalásra.	7 / 3,5	1000	116 / 68
Pamut, szekrényszárász +	Ezt a programot vastag ruhaneműk, pl. nadrágok, tréningruhák extra szárításhoz használhatja. A szekrénybe helyezés előtt nincs szükség vasalásra.	7	1000	120
Pamut, extra szárász	Ezzel a programmal vastag pamut ruhaneműket száríthat, mint pl. törölközők, köntös stb. A szekrénybe helyezés előtt nincs szükség vasalásra.	7	1000	124
Szintetikus, vasalásra kész	A vasalandó szintetikus ruhaneműt száríthatja ezzel a programmal, hogy az egyszerűbb vasalás érdekében egy kicsit nyirkosak legyenek. (ingek, pólók, abroszok stb.)	3,5	800	35
Szintetikus, szekrényszárász	Ezzel a programmal az összes szintetikus ruhaneműt száríthatja. (Ingek, pólók, alsónemű, abroszok stb.) A szekrénybe helyezés előtt nincs szükség vasalásra.	3,5	800	45
Finom textíliák	A szárításra alkalmas különösen finom ruhanemű (selyemblúzok, finom alsónemű stb.), illetve azok, amelyeket ajánlatos kézzel mosni, ezzel a programmal alacsonyabb hőmérsékleten száríthatók.	2	600	40
Szellőztetés	Forró levegő befúvása nélkül 10 percig csak szellőztetés zajlik. A programnak köszönhetően kiszellőztetheti a hosszú ideig zárt helyen tartott ruhákat, megszabadítva azokat a kellemetlen szagoktól.	-	-	10
Időzítő programok	A kívánt végső szárítási szint alacsony hőmérsékleten történő eléréséhez kiválaszthatja a 10,20,40 60 perc közötti időzítő programokat. Ezt a programot kiválasztva a gép a szárítási szintet figyelmen kívül hagyva, a kiválasztott időtartamig folyamatosan szárít.	-	-	-
Sportruházat	Ezzel a programmal a szárítható sportruhákat száríthatja meg.	4	1000	92
Ing 15'	Ezzel a programmal 15 perc alatt 2 inget készíthet elő a vasaláshoz.	0,5	1200	15
BabyProtect	Ez a program kifejezetten olyan csecsemőruházat szárítására szolgál, amely a címkéje szerint szárításra alkalmas.	3	1000	65
Farmer	Ezzel a programmal farmernadrágokat, -szoknyákat, -ingeket vagy -kabátokat száríthat.	4	1200	80

Energiafogyasztási értékek				
Programok	Kapacitás (kg)	A mosódob forgási sebessége (ford/perc)	Maradék nedvesség-tartalom kb.	Energiafogyasztási értékek kWh
Pamut, szekrényszárász*	7 / 3,5	1000	60%	4,17 / 2,34
Pamut, vasalásra kész	7	1000	60%	3,25
Szintetikus, szekrényszárász	3,5	800	40%	1,42
Energiafogyasztás kikapcsolt állapotban, max. töltetű, standard pamut program esetén, PO (W)				0,5
Energiafogyasztás bekapcsolt állapotban, max. töltetű, standard pamut program esetén, PL (W)				1,0
		<p>A fél és max. töltettel használt „Pamut, szekrényszárász program” a standard szárítási program, amelyre az energiamatricán és az adattáblán található adatok vonatkoznak, normál nedves pamutruhanemű szárítására alkalmas, és energiafelhasználás szempontjából ez a leghatékonyabb szárítási program.</p>		



MEGJEGYZÉS

- A további programok a gépjellemzők függvényében eltérhetnek.
- A szárítógép programok optimális teljesítménye érdekében a ruhaneműt a mosógépben a megfelelő programmal kell kimosni és a javasolt centrifugálási sebességen kell centrifugálni.
- A program befejezése után nagyon kevés nedvesség marad a ruhaneműben. Ne hagyja az ingeket a szárítógépben.
- A kényes ruhanemű gyűrődésének vagy rongálódásának elkerülése érdekében mosózsák használatát ajánlott. A gyűrődés elkerülése érdekében a program végén azonnal vegye ki a ruhákat a szárítóból és akassza fel őket.

* : Energia címke standard program (EN 61121:2012) A táblázatban megadott összes érték az EN 61121:2012 Standard szerint került rögzítésre. Ezek az értékek a ruhanemű típusa, a centrifugálási sebesség, a környezeti viszonyok vagy a feszültségingadozás függvényében eltérhetnek a táblázatban megadott értékektől.

5.6 Kiegészítő funkciók Hangjelzés megszakítása

A gép hangjelzést ad, ha a program a végéhez ér. Ha nem szeretné, ha a gép hangjelzést adna, nyomja meg a „Hangjelzés” gombot. Amikor lenyomja, a hangjelzés gomb kigyullad és a program végén nem hallatszik hangjelzés.



MEGJEGYZÉS

- Ez a funkció vagy a program elindulása előtt vagy az után aktiválható.

5.7 Figyelmeztető jelzések



MEGJEGYZÉS

- A figyelmeztető jelzések modelltől függően eltérőek lehetnek.

Bolyh-szűrő tisztítása

A program végeztével egy figyelmeztető lámpa figyelmeztet arra, hogy a szűrőt meg kell tisztítani.



MEGJEGYZÉS

- Ha a Szűrőtisztítás jelzés folyamatosan villog, olvassa el a „Hibaelhárítás” fejezetet.

Vízartály

A program végeztével egy figyelmeztető lámpa figyelmeztet arra, hogy a vízartályt le kell érszteni.

Ha a vízartály a program közben telik meg, a figyelmeztető jelzés villogni kezd és a gép készenléti üzemmódba vált. Ebben az esetben engedje le a vizet a tartályból, majd a program elindításához nyomja meg az Indítás/Szünet gombot. A figyelmeztető lámpa kialszik és a program újra elindul.



Betöltőajtó nyitva

Az az Indítás/Szünet a lámpa villogva jelzi, ha a szárítógép betöltő ajtaja nyitva van.

5.8 Késleltetés

A késleltetett indítás funkció segítségével a program kezdését akár 24 órával elhalaszthatja.

- 1 Nyissa ki a betöltőajtót és helyezze be a ruhát.
- 2 Válassza ki a szárító programot.
- 3 Nyomja meg a késleltetés gombot a kívánt késleltetés beállításához. A késleltetés lámpa villogni fog. (A gombot lenyomva tartva a késleltetés folyamatosan lépeget).
- 4 Nyomja meg az Indítás/Szünet gombot. Ekkor a késleltetés elkezd visszafelé számolni. A kijelzett késleltetési idő közepén található “:” jelzés villog.



MEGJEGYZÉS

- A fennmaradó idő alatt további ruhák adhatóak a már gépben lévőhöz, vagy távolíthatóak el abból. A kijelzőn látható idő a normál szárítási idő és a késleltetési idő összege. A késleltetés visszaszámolási folyamat végén a késleltetés lámpa kialszik, a szárítás megindul és a szárítási lámpa kigyullad.

A késleltetés értékének megváltoztatása

Amennyiben a visszaszámlálás alatt szeretné megváltoztatni a késleltetés idejét, akkor:

- 1 A Be/Ki gomb megnyomásával törölhető a program. A szárítógép ismételt bekapcsolásához nyomja meg a Be/Ki

gombot. A gép első bekapcsolásakor az alapértelmezett (pamut szárítás) programmal kapcsol be.

- 2 A Programválasztó tekerőgomb segítségével válassza ki a kívánt programot.
- 3 Ismételje meg a késleltetési műveletet a kívánt késleltetés beállításához.
- 4 A program elindításához nyomja meg az Indítás/Szünet gombot.

Késleltetett indítás törlése

Amennyiben törölni szeretné a késleltetett indítást, és azonnal el szeretné indítani a gépet:

- 1 A Be/Ki gomb megnyomásával törölhető a program. A szárítógép ismételt bekapcsolásához nyomja meg a Be/Ki gombot. A gép első bekapcsolásakor az alapértelmezett (pamut szárítás) programmal kapcsol be.
- 2 A Programválasztó tekerőgomb segítségével válassza ki a kívánt programot.
- 3 A program elindításához nyomja meg az Indítás/Szünet gombot.

5.9 A program indítása

A program elindításához nyomja meg az Indítás/Szünet gombot.

A program elindulását az Indítás/Szünet lámpa és a Szárítási lámpa kigyulladás jelzi. A kijelzett hátralévő késleltetési idő közepén található “:” jelzés elkezd villogni.

5.10 Gyerekzár

A gépet gyerekzárral szerelték fel annak érdekében, hogy a gombok lenyomásával ne lehessen megváltoztatni az aktuális programot.

Ha a gyerekzár aktiválva van, akkor a „Be/Ki” gomb kivételével az összes gomb hatástalanítva van.

A gyerekzár aktiválásához 3 másodpercig egyidejűleg nyomja meg a hangjelzés és a késleltetés gombot.

A program végeztével új program elindításához, illetve a program megszakításához a gyerekzár fel kell oldani. A gyerekzár kikapcsolásához tartsa nyomva ismét ugyanazon gombokat 3 másodpercig.



MEGJEGYZÉS

- A gyerekzár aktiválásakor egy zár szimbólum jelenik meg a kijelzőn.
- Ha a gépet újraindítja a Be/Ki gombbal, a gyerekzár kikapcsol.

Egy figyelmeztető hangjelzés hallható, ha bármelyik gomb lenyomásra kerül (kivéve a Be/Ki gombot) vagy ha a Programválasztó tekerőgomb elforgatásra kerül, amikor a gyermekzár aktív.

5.11 A program módosítása indítás után

A gép elindítása után megváltoztathatja a kiválasztott programot és új programot indíthat a ruhák szárítására.

- 1 Például, ha a Vasaló száraz helyett az Extra száraz programot szeretné kiválasztani, a program törléséhez nyomja le az Indítás/Szünet gombot.
- 2 A programválasztó gomb segítségével válassza ki az Extra száraz programot.
- 3 A program elindításához nyomja meg az Indítás/Szünet gombot.

Ruhanemű hozzáadása/kivétele készenléti üzemmódban

Ruhanemű hozzáadásához, illetve kivételéhez a szárítási program elindulását követően:

- 1.A gép készenléti üzemmódba állításához nyomja meg az Indítás/Szünet gombot. A szárítás leáll.
- 2 Nyissa ki a betöltőajtót, vegye ki vagy adja hozzá a ruhákat, majd csukja vissza az ajtót.
- 3 A program elindításához nyomja meg az Indítás/Szünet gombot.



MEGJEGYZÉS

- A szárítás megkezdése után hozzáadott ruhanemű azt eredményezheti, hogy a gépben lévő, már megszáradt ruhák összekeverednek a vizes ruhákkal, így a szárítási folyamat végén a ruhanemű nedves marad.
- Amennyiben a készenléti üzemmódban a programválasztó gomb elfordításával új programot választ ki, a folyamatban lévő program befejeződik.
- A szárítás során akárhányszor hozzáadhat vagy kivehet ruhákat a gépből. Ha azonban többször megszakítja a szárítási folyamatot, azzal növeli a programidőt és az energiafogyasztást is. Ruhanemű hozzáadása ezért a szárítási program elindulása előtt javasolt.



FIGYELEM!

- Ha a program futása közben adagol vagy vesz ki ruhát, a dob belső felszínét ne érintse meg. A dob felszíne ugyanis forró.

5.12 Program törlése

Ha bármilyen okból kifolyólag szeretné a szárítást leállítani és a programot törölni azután, hogy a gép elindult, nyomja meg a Be/Ki gombot.



FIGYELEM!

- Ha a gép működése közben törli a programot, akkor a gép belsejében rendkívül magas lehet a hőmérséklet, ennek lehűtéséhez kapcsolja be a szellőztetés programot.

5.13 Program véget ér

Ha a program véget ér, a Vége/Gyűrődésgátlás, a Bolyhszűrő tisztítása és a Vízartály figyelmeztető jelzések felvillannak. Az betöltőajtó kinyitható és a gép készen áll a következő szárítási ciklusra.

A gép kikapcsolásához nyomja meg a Be/Ki gombot.



MEGJEGYZÉS

- Ha a gyűrődés gátlás funkciót kiválasztotta, és a ruhákat a program végeztével nem veszi ki a gépből, a 2 órás gyűrődésgátló program indul el.
- Minden szárítás után tisztítsa meg a bolyhszűrőt. (Lásd a „Bolyhszűrő és a betöltőajtó belső felülete” c. részt)
- Minden szárítási ciklus után engedje le a vizet. (Lásd az „A víztartály leeresztése” c. részt)

6 Karbantartás és tisztítás

A termék élettartama növekszik és a gyakran előforduló problémák csökkennek, amennyiben azt rendszeresen tisztítja.



VESZÉLY!

A karbantartás és a tisztítási munkák során a készüléket áramtalanítani kell (a vezérlőpanel, a ház, stb.).

6.1 Bolyh szűrő / Betöltőajtó belső felület

A szárítási ciklus során a ruhából a levegőbe jutó szöszöket és szálakat a bolyh szűrő gyűjti össze.



FIGYELMEZTETÉS!

- A bolyh szűrőt és a betöltőajtó belső felületét minden esetben tisztítsa meg az egyes szárítási műveleteket követően.



MEGJEGYZÉS

- A bolyh szűrő házát porszívóval tisztíthatja.

A bolyh szűrő tisztításához:

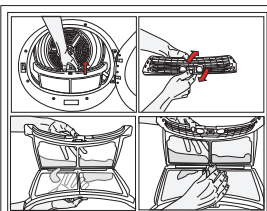

- Nyissa ki a betöltőajtót.
- Felfelé húzva távolítsa el a bolyh szűrőt, majd nyissa ki.

- A bolyhokat, szálakat és rojtos pamutdarabokat kézzel vagy puha rongydarabkával tisztítsa le.
- Zárja vissza bolyh szűrőt, majd helyezze vissza a burkolatába.

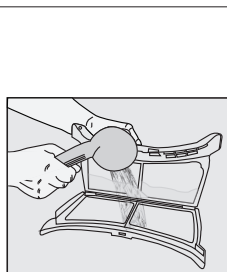

A szűrő pórusain egy réteg gyűlhet fel, ami a szűrő eltömődését okozhatja a szárítógép hosszabb használatát követően. Meleg vízzel mossa el a bolyh szűrőt a felrakódott réteg eltávolítása érdekében. A visszaszerelést megelőzően alaposan mossa el a bolyh szűrőt.

- Puha nedves ruhával tisztítsa meg a betöltőajtó teljes belső felületét és a betöltőajtó tömítését.

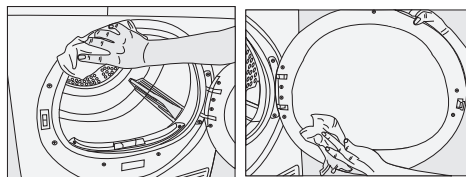

6.2 A szenzorok tisztítása

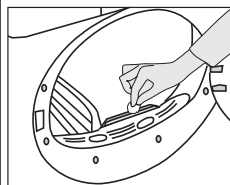

A szárítógépben nedvesség szenzorok találhatóak, amelyek érzékelik, hogy a ruha száraz-e vagy sem. A szenzorok tisztításához:

- Nyissa ki a szárítógép betöltőajtóját.
- Várja meg, amíg a gép lehűl, ha az még meleg a szárítást követően.
- Ecettel megnedvesített puha ruhával törölje át a szenzor fém felületeit, majd szárítsa meg.



MEGJEGYZÉS

- Tisztítsa évente 4 alkalommal a szenzorok fém felületeit.
- A szenzorok fém felületeinek tisztítása során ne használjon fém eszközöket.



FIGYELMEZTETÉS!

- A tisztítás során soha ne használjon oldószereket, tisztítószereket és hasonló anyagokat, tűz- és robbanásveszély miatt!

6.3 A víztartály leeresztése

A szárítási folyamat során a ruhákban lévő nedvességet a gép eltávolítja és kondenzálja, a meglévő víz a víztartályban gyűlik össze. Minden szárítási ciklus után engedje le a vizet.



FIGYELMEZTETÉS!

- A kondenzvíz nem iható!
- Program közben soha ne távolítsa el a víztartályt!

Amennyiben a víztartály elfelejti leeresztenu, a gép a következő szárítási ciklusok során, amikor a víztartály teli van, leáll, a Víztartály telítettségét jelző fény pedig villog. Amennyiben ez az eset áll elő, eressze le a víztartályt, majd nyomja meg a Start / Pause gombot, a szárítási ciklus folytatásához.

A víztartály leeresztéséhez:

1. Óvatosan emelje ki a víztartályt a fiókból vagy a tartójából.

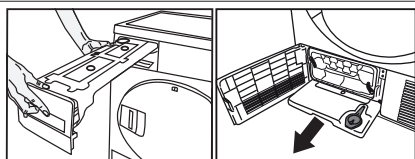

2. Öntse ki a vizet a tartályból.

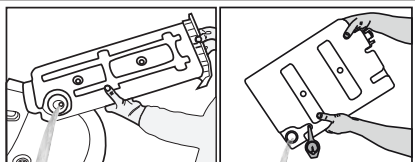

- Amennyiben a víztartály tölcserében szőzők gyűltek fel, folyó víz alatt tisztítsa meg azt.
- Helyezze vissza a víztartályt.



MEGJEGYZÉS

- Amennyiben lehetősége van közvetlen vízleeresztésre, nem szükséges ürítenie a víztartályt.

6.4 A kondenzátort illetően;



MEGJEGYZÉS

- Minden 30. szárítási ciklust követően vagy havonta egyszer tisztítsa meg a kondenzátort.

A kondenzátor tisztításához:

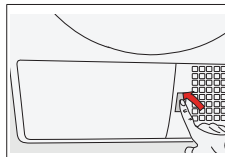

- Amennyiben a szárítási folyamat véget ért, nyissa ki a gép ajtaját, majd várja meg, amíg lehűl

- A védőlemez kinyitását követően lazítsa meg a kondenzátor 2 zárját.
- Húzza ki a kondenzátort.

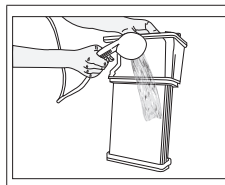
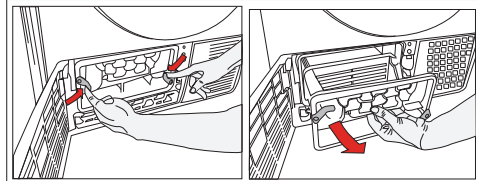

Tisztítsa meg a kondenzátort zuhanyserelvényből engedett nyomás alatt álló vízzel, majd várja meg, amíg a víz lefolyik.

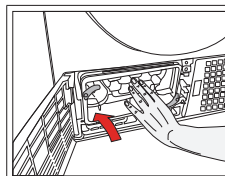

Helyezze a kondenzátort a tartójába. Rögzítse a 2 zárat, és győződjön meg a biztos tartásukról.

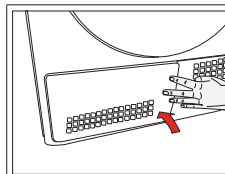

Zárja a védőlemez borítóját.

7 Hibaelhárítás

A szárítási művelet túl hosszán tart.

A szálszűrő pórusai eltömődhetnek. >>> Mossa el meleg vízzel a szűrőt.

A szűrőfiók eltömődhetett. >>> Tisztítsa meg a szivacsot és a szűrőkendőt a szűrőfiókban (ha van). (hőszivattyús termékek esetében)

A kondenzátor eltömődhetett. >>> Mossa el a kondenzátort. (kondenzátorral ellátott termékek esetében)

A gép elején található szellőzőrácsok zárva lehetnek. >>>

Távolítsa el minden tárgyat a szellőzőrács elől, ami akadályozhatja a levegő útját.

Lehetséges, hogy a szellőzés nem megfelelő, ugyanis a hely, ahová a gépet beszerelték, túl kicsi. >>> Nyissa ki az ajtót vagy az ablakokat, hogy megakadályozza, hogy a hőmérséklet túl magasra emelkedjen a helyiségben.

A nedvesség- vagy hőmérséklet-érzékelőkön vízkőréteg rakódhatott le. >>> Tisztítsa meg a nedvesség- vagy hőmérséklet-érzékelőket.

Lehet, hogy túl sok ruhát töltött be. >>> Ne töltse túl a szárítógépet.

Lehet, hogy a ruhák nincsenek megfelelően kicentrifugázva. >>> Kapcsolja nagyobb fordulatszámra a centrifugát a mosógépen.

A ruhák a szárítást követően is nedvesek.

Lehetséges, hogy nem a ruhatűpsnek megfelelő programot használt. >>> Ellenőrizze a ruhák kezelésre vonatkozó címkéit, majd válasszon a ruhatűpsnek megfelelő programot, vagy kiegészítéssel használjon más időprogramot.

A szálszűrő pórusai eltömődhetnek. >>> Mossa el meleg vízzel a szűrőt.

A kondenzátor eltömődhetett. >>> Mossa el a kondenzátort. (kondenzátoros termékek esetében)

A szűrőfiók eltömődhetett. >>> Tisztítsa meg a szivacsot és a szűrőkendőt a szűrőfiókban (ha van) (hőszivattyús termékek esetében).

Lehet, hogy túl sok ruhát töltött be. >>> Ne töltse túl a szárítógépet.

Lehet, hogy a ruhák nincsenek megfelelően kicentrifugázva. >>> Kapcsolja nagyobb fordulatszámra a centrifugát a mosógépen.

A szárítógép nem kapcsol be, vagy a program nem indul el. A szárítógép nem működik a konfigurálást követően.

Lehetséges, hogy a kábel ki van húzva. >>> Ellenőrizze, hogy a tápkábel be van-e dugva.

A betöltőajtó félig nyitva van. >>> Győződjön meg róla, hogy a betöltőajtó biztosan be van-e zárva.

A programot nem lehet beállítani, vagy a Start/Készenlét gombot nem lehet megnyomni. >>> Ellenőrizze, hogy a programot beállította-e, és nem Készenlét módban van.

Lehetséges, hogy a gyerekzár aktív. >>> Kapcsolja ki a gyerekzárát.

A program idő előtt ok nélkül megszakadt.

Lehetséges, hogy a betöltőajtó nincs teljesen becsukva. >>>

Győződjön meg róla, hogy a betöltőajtó biztosan be van-e zárva. Lehetséges, hogy áramkimaradás van. >>> A program elindításához nyomja meg az Start/Készenlét gombot.

Lehet, hogy a víztartály megtelt. >>> Eressze le a víztartályt.

A ruhák összemertek, megkeményedtek vagy tönkrementek.

Lehetséges, hogy nem az adott ruháknak megfelelő programot használt. >>> Ellenőrizze a ruhán található címkét, és az anyagnak megfelelő programot válasszon.

A szárítógépen belüli világítás nem kapcsol fel. (lámpás modellek esetében)

A szárítógép nem kapcsolható be a Be/Ki gombbal, vagy program nem választható a Be/Ki gombbal nem rendelkező gépek esetében. >>> Győződjön meg róla, hogy a szárítógépet bekapcsolta.

Lehetséges, hogy a lámpa meghibásodott. >>> A lámpa cseréje érdekében vegye fel a kapcsolatot a Hivatalos Szervizzel.

Bolyhszűrő figyelmeztető jelzés/LED bekapcsol/ villog.

Lehetséges, hogy nem tisztította meg a bolyhszűrőt. >>> Tisztítsa meg a bolyhszűrőt.

Lehetséges, hogy a szűrő nyílását a szálak eltörték. >>> Tisztítsa meg a bolyhszűrő nyílását.

Szöszréteg alakulhatott ki, amely elzárja a bolyhszűrő pórusait. >>> Mossa el meleg vízzel a szűrőt.

A kondenzátor eltömődhetett. >>> Mossa el a kondenzátort.

A betöltőajtón víz csepeg.

Lehetséges, hogy a betöltőajtó belső oldalán és a betöltőajtó tömítésén szálak gyűltek fel. >>> Tisztítsa meg a betöltőajtó belső felületét és az ajtó tömítését.

A betöltőajtó magától kinyílik.

Lehetséges, hogy a betöltőajtó nincs teljesen becsukva. >>> Tolja be a betöltőajtót, amíg a becsukódást jelző hangot nem hallja.

A Víztartály figyelmeztető jelzés/LED világít/villog.

Lehet, hogy a víztartály megtelt. >>> Eressze le a víztartályt.

Lehetséges, hogy a vízleeresztő tömlő tönkrement. >>> Ha a készülék közvetlenül csatlakozik a vízleeresztőhöz, ellenőrizze a tömlőt.

A gőzölő jelzőfény villog. (Gőzölő funkcióval rendelkező készülékek esetén)

Lehetséges, hogy a gőztartály üres => Töltse fel a gőztartályt desztillált vízzel vagy kondenzvízzel.

A gőzölő program nem indul. (Gőzölő funkcióval rendelkező készülékek esetén)

Lehetséges, hogy a gőztartály üres, a gőztartály figyelmeztető ikon felvilanog a képernyőn => Töltse fel a gőztartályt, amíg az ikon ki nem alszik.

A gyűrődések nem tűnnek el a gyűrődés-eltávolító programmal. (Gőzölő funkcióval rendelkező termékek esetében)

Lehetséges, hogy túl sok ruhát töltött be => A meghatározott mennyiségű ruhát töltse be.

Lehetséges, hogy a gőzölés funkciót túl alacsonyra állította be => Válasszon nagy mennyiségű gőzzel működő programot.

Lehetséges, hogy a program befejeztével a ruha túl sokáig maradt a gépben => Amint a program lejár, szedje ki a ruhát, és teregesse ki.

A ruha szaga nem enyhül a szageltávolító program használatával (Szageltávolító programmal rendelkező készülékek esetében).

Lehetséges, hogy túl sok ruhát töltött be => A meghatározott mennyiségű ruhát töltse be.

Lehetséges, hogy a gőzölés funkciót túl alacsonyra állította be => Válasszon nagy mennyiségű gőzzel működő programot.



FIGYELMEZTETÉS!

- Amennyiben a probléma a jelen fejezetben közölt útmutatások követése után is fennáll, vegye fel a kapcsolatot eladójával vagy a Hivatalos szervizzel. Soha ne próbálja egyedül megjavítani a készüléket.



MEGJEGYZÉS

- Amennyiben a berendezés bármely alkatrészét illetően problémával találkozik, a hivatalos szerviztől kérheti annak cseréjét, megadva a készülék modellszámát.
- Amennyiben a berendezést nem eredeti alkatrészekkel használja, az hibás működést eredményezhet.
- A gyártót és a forgalmazót semmilyen felelősség nem terheli a nem eredeti alkatrészekkel történő használatból eredő hibáért.

Trước hết, vui lòng đọc kỹ hướng dẫn sử dụng này!

Kính gửi Quý khách hàng;

Cám ơn bạn đã tin dùng sản phẩm của Beko. Chúng tôi hy vọng rằng sản phẩm của bạn mà đã được sản xuất với chất lượng và công nghệ cao đã mang lại bạn kết quả tốt nhất. Chúng tôi khuyến nghị rằng bạn nên đọc kỹ hướng dẫn này và các tài liệu khác kèm theo một cách cẩn thận trước khi sử dụng sản phẩm và giữ lại để tham khảo trong tương lai. Nếu bạn chuyển nhượng lại sản phẩm này cho ai, vui lòng kèm theo hướng dẫn sử dụng này. Chú ý tới tất cả các chi tiết và cảnh báo được quy định trong hướng dẫn sử dụng và tuân thủ các chỉ dẫn trong đó.

Dùng hướng dẫn sử dụng này cho mẫu được chỉ định ở trang bìa.



Đọc hướng dẫn.

Giải thích biểu tượng

Các biểu tượng sau đây được sử dụng trong suốt hướng dẫn này:



Thông tin quan trọng hoặc mẹo hữu ích về sử dụng.



Cảnh báo về các tình huống nguy hiểm liên quan đến tính mạng và tài sản.



Cảnh báo điện giật.



Cảnh báo về các bề mặt nóng.



Cảnh báo nguy cơ hỏa hoạn.



Vật liệu đóng gói sản phẩm được sản xuất từ vật liệu tái chế theo Quy định về môi trường quốc gia của chúng tôi.

Không thải bỏ vật liệu đóng gói cùng với chất thải sinh hoạt hoặc các loại chất thải khác, đưa chúng đến các điểm chuyên thu thập vật liệu đóng gói theo quy định của chính quyền địa



Sản phẩm này được sản xuất bằng công nghệ mới nhất trong điều kiện thân thiện với môi trường.

1 Hướng dẫn quan trọng về an toàn và môi trường

Phần này bao gồm các hướng dẫn về an toàn giúp bảo vệ bạn khỏi nguy cơ chấn thương cơ thể hoặc thiệt hại về tài sản. Việc không tuân thủ các hướng dẫn này sẽ làm vô hiệu mọi hình thức bảo đảm.

1.1 An toàn chung

- Máy sấy có thể được sử dụng bởi trẻ em trên 8 tuổi và bởi những người có thể chất, giác quan hoặc tâm thần không phát triển đầy đủ hoặc những người thiếu kinh nghiệm hoặc kiến thức miễn là họ được giám sát hoặc đào tạo về việc sử dụng sản phẩm an toàn và những nguy cơ có thể xảy ra. Không cho trẻ em chơi với sản phẩm này. Không nên cho trẻ em thực hiện các công tác vệ sinh và bảo trì trừ khi có sự giám sát của người lớn.
- Trẻ em dưới 3 tuổi cần tránh xa trừ khi được giám sát liên tục.
- Không nên loại bỏ bánh xe trượt. Không nên thu hẹp khoảng cách giữa máy sấy và sàn với các vật liệu như thảm, đồ gỗ và dây buộc. Việc này sẽ gây ra vấn đề đối với máy sấy.
- Luôn thuê một đơn vị được ủy quyền để thực hiện các quy trình lắp đặt và sửa chữa. Nhà sản xuất không phải chịu trách nhiệm cho các tổn thất có thể phát sinh từ các quy trình do những người không được ủy quyền thực hiện.
- Không được rửa máy sấy bằng cách phun hoặc đổ nước lên trên! Có nguy cơ gây điện giật!

Hướng dẫn quan trọng về an toàn và môi trường

1.1.1 An toàn chung



Cần tuân thủ hướng dẫn về an toàn điện trong khi suốt quá trình lắp đặt có kết nối với nguồn điện.



Các thiết bị không được cung cấp thông qua một thiết bị chuyển mạch bên ngoài, chẳng hạn bộ đếm thời gian, hoặc được kết nối với một mạch mà thường xuyên được bật và tắt bằng tiện ích.

- Kết nối máy sấy với một bảng được đã được nối đất và được bảo vệ bởi một cầu chì với giá trị quy định trên nhãn. Có thực hiện nối đất bởi một thợ điện có đủ trình độ. Công ty của chúng tôi không phải chịu trách nhiệm cho bất kỳ tổn thất nào phát sinh trong khi sử dụng máy sấy mà không nối đất theo các quy định của địa phương.
- Điện áp được sử dụng trên cầu chì bảo vệ được quy định trên nhãn.
- Điện áp được quy định trên nhãn phải tương đương với điện áp nguồn điện của bạn.
- Rút máy sấy ra khỏi nguồn điện khi không sử dụng.
- Rút máy sấy ra khỏi nguồn trong suốt quá trình lắp đặt, bảo dưỡng, lau chùi và sửa chữa.
- Không chạm vào phích cắm khi tay ướt! Không rút máy sấy ra khỏi nguồn bằng cách kéo dây mà luôn phải nhổ phích cắm ra bằng cách giữ phích cắm và nhổ ra khỏi ổ cắm.
- Không sử dụng dây nối dài, nhiều ổ cắm hoặc bộ chuyển đổi để kết nối máy sấy với nguồn điện nhằm làm giảm nguy cơ hỏa hoạn và điện giật.
- Phích cắm điện phải dễ dàng tiếp cận sau khi lắp đặt.



Cần thông báo cho Đơn vị cung cấp dịch vụ được ủy quyền khi thay cáp nguồn bị hỏng.

Hướng dẫn quan trọng về an toàn và môi trường



Không được vận hành khi máy sấy bị lỗi trừ khi máy sấy được sửa chữa bởi một đại lý dịch vụ được ủy quyền! Có nguy cơ gây điện giật!

1.1.2 An toàn sản phẩm



Các điểm cần xem xét nguy cơ cháy nổ:
Dưới đây quy định việc giặt hoặc các vật dụng không được phép sấy trong máy sấy do nguy cơ hỏa hoạn.

- Những vật dụng chưa qua giặt.
- Những vật dụng có chứa dầu, acetone, cồn, dầu F.O, dầu hỏa, chất tẩy, nhựa thông, parafin hoặc chất tẩy parafin phải được giặt trong nước nóng với nhiều chất tẩy rửa trước khi được sấy khô trong máy sấy.

Vì lý do này, đặc biệt là đối với các vật dụng có chứa chất bẩn nêu trên phải được giặt thật kỹ, phải sử dụng một lượng chất tẩy rửa vừa đủ và lựa chọn giặt ở nhiệt độ cao.

Hướng dẫn quan trọng về an toàn và môi trường



Dưới đây quy định việc giặt hoặc các vật dụng không được phép sấy trong máy sấy do nguy cơ hỏa hoạn:

Quần áo hoặc gối có chứa bột cao su (xốp cao su), bông tắm, vải chống nước, nguyên vật liệu có gia cố bằng cao su và tấm bột cao su.

Vải vóc giặt bằng các hóa chất công nghiệp.

Các vật dụng như bật lửa, diêm, đồng xu, bộ phận bằng kim loại, cây kim...có thể gây tổn hại tới bộ trống hoặc dẫn tới các vấn đề về chức năng. Vì vậy, cần kiểm tra tất cả đồ giặt mà bạn cho vào máy sấy. Không dùng máy sấy trước khi chương trình hoàn tất. Nếu bạn phải thực hiện điều này, hãy nhanh chóng loại bỏ tất cả đồ giặt và trải ra bên ngoài làm **tản hơi nóng**.



Quần áo được giặt chưa kỹ có thể tự bốc cháy hoặc thậm chí có thể bốc cháy sau khi quá trình sấy kết thúc.

- Bạn phải cung cấp thông gió đầy đủ để ngăn khí thoát ra từ thiết bị đang vận hành cùng với các loại nhiên liệu khác, bao gồm ngọn lửa trần tích tụ trong phòng do hiệu ứng phản tác dụng.



Không được sấy quần áo lót có chứa dây kim loại trong máy sấy. Máy sấy có thể bị hỏng nếu những dây kim loại này bị lỏng và rơi ra máy sấy trong suốt quá trình sấy.



Sử dụng hóa chất làm mềm nước cứng và các sản phẩm tương tự theo hướng dẫn của nhà sản xuất.



Luôn làm sạch bộ lọc xơ vải trước hoặc sau mỗi mẻ sấy. Không được phép sử dụng máy khi bộ lọc xơ vải chưa được lắp đặt.

Hướng dẫn quan trọng về an toàn và môi trường

- Không tự sửa chữa máy sấy. Không thực hiện quy trình sửa chữa hoặc thay thế đối với sản phẩm nếu bạn không có kiến thức hoặc khả năng thực hiện quy trình yêu cầu, trừ khi điều đó được khuyến nghị rõ ràng trong hướng dẫn vận hành hoặc trong hướng dẫn sử dụng dịch vụ. Nếu không, bạn sẽ gây nguy hiểm cho mình và những người khác.
- Không được có cửa khóa, trượt hoặc treo có thể làm nghẽn việc mở cửa nạp của máy sấy tại nơi máy sấy của bạn được lắp đặt.
- Lắp đặt máy sấy tại nơi phù hợp sử dụng của gia đình. (Phòng tắm, ban công kín, garage v.v)
- Bảo đảm rằng vật nuôi không chui được vào trong máy sấy. Kiểm tra bên trong máy sấy trước khi vận hành.
- Không tựa lên cửa nạp của máy sấy khi đang mở để tránh làm cửa nạp rơi ra ngoài.
- Không được để xơ vải tích tụ xung quanh máy sấy.

1.2 Treo bên trên máy giặt

- Nên đặt một dụng cụ đỡ giữa hai máy khi lắp đặt máy sấy bên trên máy giặt. Dụng cụ đỡ này phải được lắp đặt bởi một đại lý cung cấp dịch vụ được ủy quyền.
- Tổng khối lượng của máy giặt và máy sấy - với tải trọng đầy đủ - khi được đặt chồng lên nhau ước tính bằng 180 kg. Đặt các sản phẩm trên một nền cứng có đủ khả năng chịu tải!



Không thể đặt máy giặt bên trên máy sấy. Chú ý đến các cảnh báo trong quá trình lắp đặt máy sấy bên trên máy giặt của bạn.

Hướng dẫn quan trọng về an toàn và môi trường

Bàn để lắp đặt máy giặt và máy sấy

Chiều cao của máy sấy	Chiều cao của máy giặt						
	62 cm	60 cm	54 cm	50 cm	49 cm	45 cm	40 cm
54 cm	Có thể lắp đặt					Có thể lắp đặt	Không thể lắp đặt
60 cm	Có thể lắp đặt					Không thể lắp đặt	

1.3 Mục đích sử dụng dự kiến

- Máy sấy được thiết kế sử dụng cho sinh hoạt. Máy sấy không phù hợp cho mục đích sử dụng thương mại và không được phép sử dụng cho các mục đích khác ngoài mục đích sử dụng dự kiến.
- Chỉ sử dụng máy sấy để sấy khô đồ giặt được ghi nhãn tương ứng.
- Nhà sản xuất khước từ mọi trách nhiệm phát sinh từ việc sử dụng và vận chuyển không đúng.
- Tuổi thọ của máy sấy mà bạn đã mua là 10 năm. Trong suốt thời hạn này, các bộ phận gốc vẫn giữ cho máy sấy hoạt động bình thường.

1.4 An toàn cho trẻ em

- Các vật liệu đóng gói gây nguy hiểm cho trẻ em. Giữ các vật liệu đóng gói tránh xa tầm tay trẻ em.
- Các sản phẩm điện nguy hiểm đối với trẻ em. Giữ trẻ em tránh xa sản phẩm khi đang hoạt động. Không cho trẻ em nghịch máy sấy. Sử dụng khóa trẻ em nhằm ngăn trẻ nghịch máy sấy.



Khóa trẻ em được đặt trên bảng điều khiển.
(Xem Khóa trẻ em)

- Giữ cho cửa nạp đóng thật chặt khi máy ở trạng thái không sử dụng.

Hướng dẫn quan trọng về an toàn và môi trường



1.5 Tuân thủ quy định WEEE và loại bỏ chất thải.

Sản phẩm này tuân thủ Chỉ thị EU WEEE (2012/19/EU). Sản phẩm này mang nhãn phân loại thiết bị điện và điện tử thải loại (WEEE).

Sản phẩm này được sản xuất với phụ tùng và nguyên vật liệu chất lượng cao và phù hợp để tái sử dụng và tái chế. Không loại bỏ chất thải lẫn với chất thải thông thường và các loại chất thải khác trong suốt thời hạn sử dụng sản phẩm. Đưa sản phẩm tới trung tâm thu gom để tái chế các thiết bị điện và điện tử. Vui lòng tham vấn chính quyền địa phương để biết về những trung tâm thu gom này.

1.6 Tuân thủ Chỉ thị RoHS:

Sản phẩm mà bạn đã mua tuân thủ Chỉ thị EU RoHS (2011/65/EU). Sản phẩm này không chứa các vật liệu độc hại hoặc bị cấm theo quy định trong Chỉ thị.

1.7 Thông tin đóng gói

Vật liệu đóng gói sản phẩm được sản xuất từ vật liệu tái chế theo Quy định về môi trường quốc gia của chúng tôi. Không vứt các vật liệu đóng gói cùng với các chất thải sinh hoạt và chất thải khác. Mang chúng tới điểm thu thập vật liệu đóng gói theo quy định của chính quyền địa phương.

Hướng dẫn quan trọng về an toàn và môi trường

1.8 Thông số kỹ thuật



VN

Chiều cao (tối thiểu/tối đa)	84,6 cm / 86,6 cm*
Chiều rộng	59,7 cm
Chiều sâu	58,9 cm
Công suất (tối đa)	7 kg**
Khối lượng tịnh (\pm 4 kg)	34 kg
Điện áp	Xem nhãn***
Công suất đầu vào định mức	
Mã sản phẩm	

* Chiều cao tối thiểu: Chiều cao khi bánh xe trượt đóng.
Chiều cao tối đa: Chiều cao khi bánh xe trượt mở tối đa.

** Khối lượng quần áo khô trước khi giặt.

*** Nhãn phía sau cửa nạp.

	Các thông số kỹ thuật của máy sấy phải tuân thủ theo thông số kỹ thuật mà không có thông báo để cải thiện chất lượng sản phẩm.
	Các hình trong hướng dẫn này mang tính chất hệ thống và có thể không giống y hệt sản phẩm.
	Các giá trị ghi trên nhãn của máy sấy hoặc trên các tài liệu khác được phát hành kèm theo máy sấy được lấy từ phòng thí nghiệm theo các tiêu chuẩn có liên quan. Dựa trên các điều kiện vận hành và môi trường của máy sấy, những giá trị này có thể thay đổi.

2 Máy sấy của bạn

2.1 Nội dung đóng gói

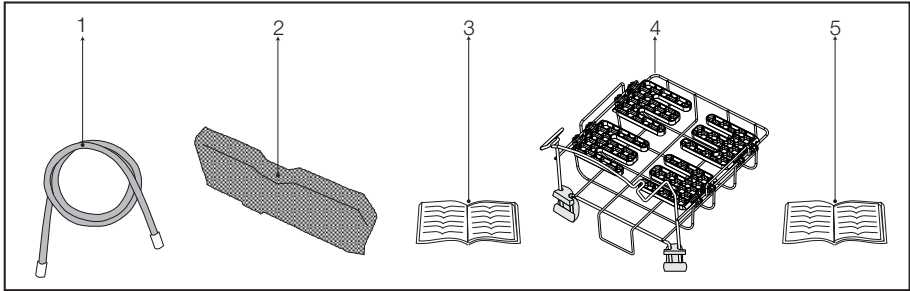

1. Vòi tháo nước *
2. Miếng lau chùi ngăn lọc*
3. Hướng dẫn sử dụng
4. Giò sấy*
5. Hướng dẫn sử dụng giò sấy*

*Hướng dẫn này có thể được cung cấp kèm theo máy sấy của bạn tùy theo từng mẫu.

3 Lắp đặt

Trước khi gọi cho Đơn vị cung cấp dịch vụ ủy quyền gần nhất để lắp đặt máy sấy, bảo đảm rằng việc lắp đặt điện và ống xả nước phù hợp với hướng dẫn sử dụng. (**Xem mục 3.3 Kết nối với ống xả nước và 3.5 Kết nối điện**) Nếu không phù hợp, cần liên hệ với một thợ điện và kỹ thuật viên có đủ trình độ để tiến hành các sắp xếp cần thiết.



Việc chuẩn bị vị trí để lắp đặt máy sấy cũng như lắp đặt điện và ống xả nước thuộc trách nhiệm của khách hàng.



Trước khi lắp đặt, quan sát xem có bất kỳ lỗi nào trên máy sấy hay không. Không lắp đặt nếu máy sấy có bất kỳ hư hại nào. Các sản phẩm lỗi có thể gây mất an toàn cho bạn.

3.1 Vị trí lắp đặt phù hợp

- Lắp đặt máy sấy trên một bề mặt ổn định và bằng phẳng.
- Máy sấy khá nặng. Không tự ý di chuyển máy sấy.
- Vận hành máy sấy trong môi trường thông gió tốt và không có bụi.
- Không nên thu hẹp khoảng cách giữa máy sấy và bề mặt với các vật liệu như thảm, đồ gỗ và dây buộc.
- Không che chắn lưới thông gió của máy sấy.
- Không được có cửa khóa, trượt hoặc treo có thể làm ngăn việc mở cửa nạp của máy sấy tại nơi máy sấy của bạn được lắp đặt.
- Khi được lắp đặt, máy sấy nên được đặt ở cùng vị trí nối các kết nối của máy được thiết lập. Khi lắp đặt máy sấy, cần bảo đảm rằng vách phía sau của máy không chạm vào bất kỳ vật dụng nào (vòi nước, ổ cắm v.v.).
- Đặt máy sấy ít nhất 1 cm cách xa mép của các thiết bị khác.
- Máy sấy của bạn có thể hoạt động ở nhiệt độ từ +5°C tới +35°C. Nếu các điều kiện hoạt động vượt ra khỏi phạm vi này, hoạt động của máy sấy sẽ bị ảnh hưởng nghiêm trọng và máy có thể bị tổn hại.
- Mặt sau của máy sấy quần áo cần được đặt dựa vào tường.



Không đặt máy sấy đè lên trên dây điện.

3.2 Loại bỏ vật dụng bảo đảm an toàn trong khi vận chuyển



Loại bỏ vật dụng bảo đảm an toàn trong khi vận chuyển trước khi sử dụng máy sấy lần đầu.

Mở cửa nạp.

Có một túi ny-lon bên trong thùng sấy có chứa một miếng xốp. Giữ túi này tách khỏi phần được đánh dấu XX XX.

Kéo túi ny-lon về phía bạn và loại bỏ vật dụng bảo đảm an toàn trong khi vận chuyển.

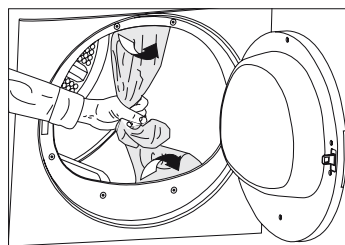

Kiểm tra để bảo đảm rằng không có phần nào của các vật dụng an toàn khi vận chuyển vẫn nằm ở trong thùng sấy.

3.3 Kết nối với ống xả nước

Trong các sản phẩm được trang bị một bình ngưng, nước sẽ tích tụ bên trong thùng chứa nước trong suốt quy trình làm khô. Bạn nên xả lượng nước đọng sau mỗi chu kỳ sấy. Bạn có thể tháo nước đọng trực tiếp thông qua vòi xả nước được cung cấp kèm theo sản phẩm thay vì tháo định kỳ xả nước đọng trong thùng nước.

Kết nối với vòi xả nước

1-2 Kéo vòi xả nước ra phía sau máy sấy bằng tay để tháo vòi xả khỏi điểm mà vòi xả đang kết nối. Không sử dụng bất kỳ dụng cụ nào để loại bỏ vòi xả.

3 Kết nối một đầu của vòi xả được cung cấp kèm theo máy sấy với điểm kết nối từ điểm bạn loại bỏ vòi xả của sản phẩm trong bước ở trên.

4 Kết nối đầu của vòi xả trực tiếp với ống xả nước thải hoặc tới chậu rửa.

Lắp đặt

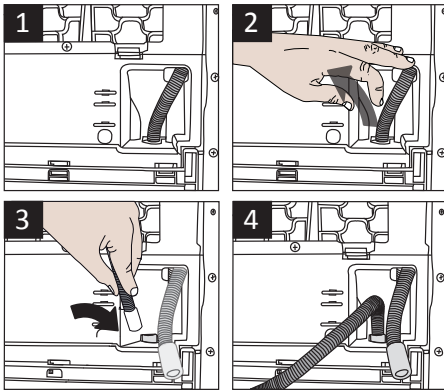

Cần kết nối vòi xả một cách an toàn. Vòi xả của bạn sẽ bị ngập nước nếu vòi xả bị tuột ra khỏi vị trí lắp đặt trong quá trình xả nước.



Vòi xả nước có thể được lắp đặt ở độ cao tối đa là 80 cm.



Bảo đảm rằng vòi xả không bị trượt ra ngoài và không gặp giữa ống xả và máy sấy.

3.4 Điều chỉnh chân máy sấy

Để bảo đảm rằng máy sấy hoạt động êm và không bị rung, máy sấy phải được đặt cân bằng và chắc chắn trên các chân của máy. Cân bằng máy sấy bằng cách điều chỉnh các chân máy.

Di chuyển chân máy sấy sang trái hoặc phải cho đến khi máy sấy có thể đứng cân bằng và vững trãi.

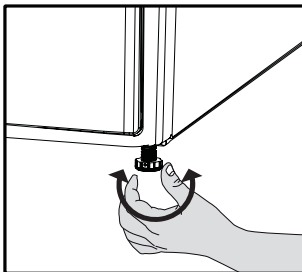

Không được vặn ốc để điều chỉnh chân máy sấy khỏi vị trí.

3.5 Kết nối điện

Đối với các hướng dẫn cho kết nối điện trong suốt quá trình lắp đặt (xem 1.1.1 An toàn điện)

3.6 Vận chuyển máy sấy

Ngắt điện máy sấy trước khi vận chuyển.

Xả hết nước còn đọng trong máy sấy.

Nếu máy sấy được kết nối với ống xả nước, cần tháo rời ống xả.



Chúng tôi khuyến nghị bạn đặt máy sấy thẳng đứng trong quá trình vận chuyển. Nếu không thể đặt máy sấy thẳng đứng trong quá trình vận chuyển, chúng tôi khuyến nghị bạn vận chuyển máy sấy bằng cách đặt nghiêng về bên phải khi nhìn từ mặt trước.

3.7 Thay đèn chiếu sáng

Trong trường hợp đèn chiếu sáng được sử dụng cho máy sấy của bạn

Thay bóng đèn/đèn LED được sử dụng cho máy sấy quần áo của bạn, hãy gọi cho Đơn vị cung cấp dịch vụ ủy quyền của bạn.

(Các) bóng đèn được sử dụng phù hợp với thiết bị này không phù hợp để chiếu sáng trong phòng. Mục đích của bóng đèn này nhằm hỗ trợ cho người sử dụng dễ dàng cho đồ giặt vào trong máy. Những đèn được sử dụng trong thiết bị này có khả năng chịu được các điều kiện khắc nghiệt như rung và nhiệt độ cao trên 50 °C

4 Chuẩn bị

4.1 Đồ giặt phù hợp để sấy trong máy sấy

Luôn luôn tuân thủ các hướng dẫn trên nhãn quần áo. Chỉ sấy quần áo có nhãn nêu rõ sản phẩm phù hợp sấy trong máy sấy và bảo đảm rằng bạn lựa chọn đúng chương trình phù hợp.

BIỂU TƯỢNG SẤY ĐỒ GIẶT											
	Biểu tượng sấy	Phù hợp cho máy sấy	Không là ủi	Sấy nhẹ nhàng/cẩn trọng	Không sấy bằng máy sấy	Không sấy	Không sấy-vệ sinh				
	Cài đặt chế độ sấy	Ở mọi nhiệt độ	Ở nhiệt độ cao	Ở nhiệt độ trung bình	Ở nhiệt độ thấp	Không sử dụng nhiệt	Treo để sấy	Đặt nằm để sấy	Treo ướt để sấy	Đặt trong bóng râm để sấy	Có thể sấy-vệ sinh
	Là ủi-										
LÀ ỦI	Là khô hoặc là hơi	Là ở nhiệt độ cao	Là ở nhiệt độ trung bình	Là ở nhiệt độ thấp					Không là ủi	Là không hơi nước	
	Nhiệt độ tối đa	200 °C	150 °C	110 °C							

4.2 Đồ giặt không phù hợp để sấy trong máy sấy



Vải thô tay, len, quần áo lụa và các loại vải mỏng và có giá trị, các sản phẩm kín hơi và rèm cửa bằng vải tuyền không phù hợp để sấy khô trong máy sấy.

4.3 Chuẩn bị đồ giặt để sấy

- Đồ giặt có thể bị quần vào nhau trong quá trình giặt. Tách rời đồ giặt trước khi đặt vào máy sấy.
- Quần áo khô có chứa đồ kim loại như khóa, hoặc lộn trái.
- Kép chặt khóa, móc, cúc và nút.

4.4 Những điều cần thực hiện để tiết kiệm năng lượng

Những thông tin sau đây sẽ giúp cho bạn sử dụng máy sấy kinh tế và tiết kiệm nhiên liệu.

- Vắt sạch quần áo với tốc độ cao nhất có thể khi giặt. Vì vậy, thời gian sấy sẽ ngắn hơn và mức độ tiêu thụ năng lượng sẽ giảm xuống.
- Phân loại đồ giặt dựa trên chủng loại và độ dày. Sấy khô các loại đồ giặt giống nhau cùng với nhau. Ví dụ, khăn lau bếp mỏng và khăn trải bàn nhanh khô hơn so với khăn tắm dày.
- Thực hiện theo các chỉ dẫn trong hướng dẫn sử dụng khi lựa chọn chương trình.
- Không mở cửa xả của máy trong suốt quá trình sấy nếu không cần thiết. Nếu bạn chắc chắn phải mở cửa nạp, không mở quá lâu.
- Không thêm đồ giặt ướt khi máy sấy đang hoạt động
- Vệ sinh bộ lọc xơ vải trước hoặc sau mỗi mẻ sấy.

Chuẩn bị

- Thường xuyên vệ sinh bình ngưng tối thiểu hàng tháng hoặc sau 30 lần sấy.
- Thông gió trong phòng nơi đặt máy sấy đầy đủ trong suốt quá trình sấy.

4.5 Khả năng chịu tải đúng

Tuân thủ theo hướng dẫn trong “bảng lựa chọn chương trình và tiêu thụ”. Không cho quần áo nhiều hơn các giá trị được quy định trong bảng.

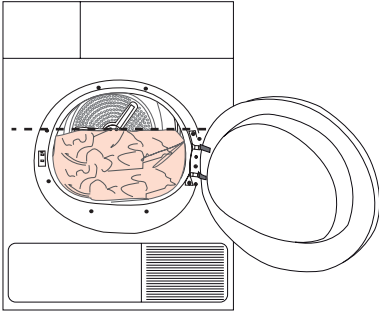

Không nên cho đồ giặt vượt quá mức được quy định trong bảng. Hiệu suất sấy sẽ giảm nếu máy bị quá tải. Ngoài ra, máy sấy và đồ giặt có thể bị hư hại.

Ví dụ về khối lượng:

Đồ giặt	Khối lượng ước tính (g)*
Khăn trải bàn cotton (kép)	1500
Khăn trải bàn cotton (đơn)	1000
Ga trải giường (kép)	500
Ga trải giường (đơn)	350
Khăn trải bàn lớn	700
Khăn trải bàn nhỏ	250
Khăn uống trà	100
Khăn tắm	700
Khăn tay	350
Áo cánh	150
Áo cotton	300
Áo sơ mi	250
Váy cotton	500
Váy	350
Quần jean	700
Khăn tay (10 chiếc)	100
Áo thun	125

* Khối lượng quần áo khô trước khi giặt.

5 Vận hành sản phẩm

5.1 Bảng điều khiển

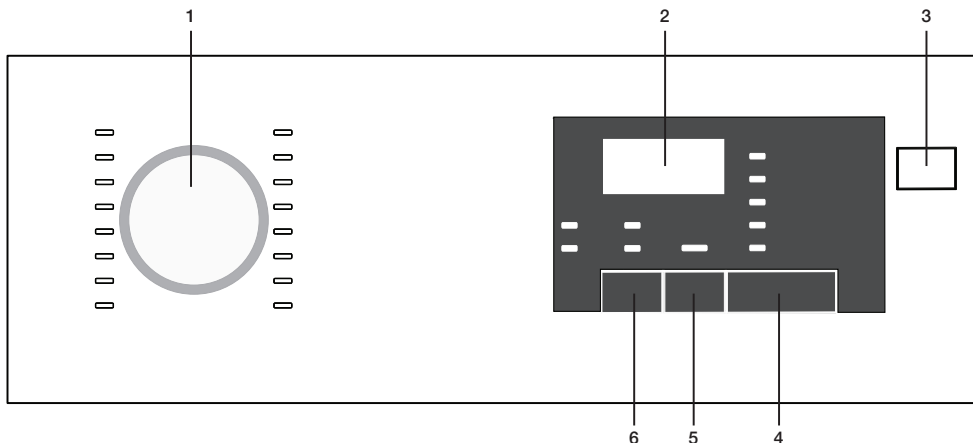

1. Nút chọn chương trình
2. Chỉ báo quá trình còn lại
3. Nút Bật/Ngắt
4. Nút Khởi động/tạm ngừng
5. Nút thời gian kết thúc
6. Nút âm thanh cảnh báo

5.2 Biểu tượng trên màn hình



Vận hành sản phẩm

5.3 Chuẩn bị máy

1. Kết nối máy với nguồn điện
2. Cho đồ giặt vào trong máy.
3. Nhấn nút **Bật/Ngắt**.
4. Khi bật máy lần đầu, máy sẽ hiển thị chương trình thông báo (buồng sấy đồ cotton).



Việc nhấn nút **Bật/Ngắt** không có nghĩa là chương trình khởi động. Nhấn nút **Khởi động / Tạm ngừng** để khởi động chương trình.

5.4 Lựa chọn chương trình

1. Xác định chương trình phù hợp từ biểu đồ dưới đây trong đó có bao gồm các mức độ sấy khô.
2. Lựa chọn chương trình mà bạn mong muốn bằng cách sử dụng nút **Lựa chọn** chương trình.

Siêu khô	Chỉ có đồ giặt cotton có thể được sấy khô ở nhiệt độ thông thường. Đồ giặt dày và có nhiều lớp (khăn mặt, ga trải giường, quần jean, v.v.) được sấy khô đến mức có thể cho ngay vào tủ mà không cần là.
Sấy khô tới mức có thể cho ngay vào tủ	Đồ giặt thông thường (khăn trải bàn, quần áo lót v.v) được sấy khô đến mức có thể cho ngay vào tủ mà không cần là.
Sấy khô tới mức có thể cho ngay vào tủ +	Đồ giặt thông thường (ví dụ: khăn trải bàn, đồ lót) được sấy lại để có thể đặt vào tủ, nhưng khô hơn so với lựa chọn sấy khô tới mức có thể cho ngay vào tủ.
Sấy để là	Đồ giặt thông thường (áo sơ mi, váy v.v) được sấy khô tới mức sẵn sàng để là.



Xem thông tin chi tiết về chương trình. „Lựa chọn chương trình và bảng tiêu thụ“.

5.5 Các chương trình chính

Các chương trình chính được nêu dưới đây dựa trên loại vải.

• **Vải cotton**

Sấy các đồ giặt bền với chương trình này. Chương trình này sấy ở nhiệt độ bình thường. Khuyến nghị sử dụng với các đồ giặt bằng cotton (ga trải giường, ga phủ giường, khăn tắm, áo choàng tắm v.v)

• **Sợi tổng hợp**

Sấy những đồ giặt không thực sự bền sử dụng chương trình này. Khuyến nghị sử dụng với các đồ giặt bằng sợi tổng hợp.

5.6 Các chương trình phụ

Các chương trình phụ sau đây có sẵn trong máy nhằm sử dụng trong các điều kiện đặc biệt.



Các chương trình phụ có thể thay đổi theo thông số kỹ thuật của máy sấy của bạn.



Để đạt được kết quả tốt hơn từ các chương trình trong máy sấy, đồ giặt của bạn phải được giặt với chương trình phù hợp và vắt bằng chế độ vắt được khuyến nghị.

• **Quần jean**

Sử dụng để sấy quần jean với tốc độ vắt tốc độ cao ở trong máy giặt.

Quần áo thể thao

Sử dụng để sấy các đồ giặt được làm bằng sợi tổng hợp, cotton hoặc sợi hỗn hợp và có nhãn cho thấy rằng đồ giặt phù hợp để sấy.

• **Áo sơ mi 15 phút**

Sấy áo sơ mi ở chế độ thấp hơn để cho áo đỡ nhăn hơn khi là.

• **Bảo vệ đồ trẻ em**

Chương trình được sử dụng để sấy quần áo trẻ em theo mức độ ghi trên nhãn.



Độ ẩm trong áo sơ mi sẽ còn rất ít sau chương trình sấy. Khuyến nghị rằng bạn không nên để lại những chiếc áo sơ mi này trong máy sấy.

Vận hành sản phẩm

- **Vải dễ hỏng**

Bạn có thể sấy vải dễ hỏng phù hợp với việc sấy hoặc đồ giặt được khuyến nghị giặt bằng tay (áo cánh bằng lụa, quần áo lót mỏng...) ở nhiệt độ thấp.



Khuyến nghị rằng bạn nên sấy vải mỏng ở trong túi giặt nhằm ngăn ngừa các vết nhăn và hư hại. Khi chương trình kết thúc, bạn nên lấy đồ giặt ra khỏi máy ngay lập tức và treo lên để chống nhăn.

- **Làm cho tươi mới**

Chỉ nên thực hiện thông gió trong vòng 10 phút mà không thổi vào không khí nóng. Bạn có thể thông gió cho đồ làm bằng vải cotton và vải lanh mà vẫn còn gấp trong suốt quá trình sấy dài và khử mùi.

- **Các chương trình định giờ**





Bạn có thể lựa chọn 10 phút, 20 phút, 40 phút và 60 phút để đặt được mức độ khô mong muốn với nhiệt độ thấp.



Trong chương trình này, máy sẽ sấy khô đồ giặt trong khoảng thời gian đã được thiết lập, mà không liên quan đến mức độ sấy khô.

Vận hành sản phẩm

5.7. Lựa chọn chương trình và bảng tiêu thụ

VN					
Các chương trình		Công suất (kg)	Tốc độ vắt trong máy giặt (rpm)	Ước tính độ ẩm còn lại	Thời gian sấy (phút)
Cotton/Vải màu					
	Siêu khô	7	1000	% 60	124
	Sấy khô tới mức có thể cho ngay vào tủ	7 / 3,5	1000	% 60	116 / 68
	Sấy để là	7	1000	% 60	90
Áo sơ mi 15 phút		0,5	1200	% 60	15
Quần jean		4	1200	% 50	80
Quần áo thể thao		4	1000	% 60	92
Vải dễ hong		2	600	% 40	40
Bảo vệ trẻ em		3	1000	% 60	65
Sợi tổng hợp					
	Sấy khô tới mức có thể cho ngay vào tủ	3,5	800	% 40	45
	Sấy để là	3,5	800	% 40	35
Giá trị tiêu thụ năng lượng					
Các chương trình		Công suất (kg)	Tốc độ vắt trong máy giặt (rpm)	Ước tính độ ẩm còn lại	Giá trị tiêu thụ năng lượng kWh
Quần áo may sẵn bằng vải bông lạnh*		7 / 3,5	1000	% 60	4,17 / 2,34
Quần áo bằng vải cotton sẵn sàng để là ủi		7	1000	% 60	3,25
Quần áo may sẵn bằng sợi tổng hợp		3,5	800	% 40	1,42
Mức tiêu thụ điện năng khi ở chế độ "off" đối với chương trình tiêu chuẩn dành cho đồ bằng vải cotton ở trạng thái đầy, PO (W)					0,5
Mức tiêu thụ điện năng khi ở chế độ "on" đối với chương trình tiêu chuẩn dành cho đồ bằng vải cotton ở trạng thái đầy, PL (W)					1,0

 "Chương trình sấy tủ đồ cotton" được sử dụng ở tải trọng đầy hoặc một phần là chương trình sấy tiêu chuẩn có liên quan tới thông tin trên nhãn và tờ rơi, chương trình này phù hợp với đồ giặt ướt bằng cotton sấy ở chế độ ướt thông thường và là chương trình hiệu quả nhất về mặt năng lượng đối với các sản phẩm bằng cotton.

* : Chương trình nhãn năng lượng tiêu chuẩn (EN 61121:2012) "Tất cả các bộ lọc phải được vệ sinh trước khi thử nghiệm sê-ri."

Tất cả các giá trị trên bảng được xác định theo tiêu chuẩn EN 61121:2012. Các giá trị tiêu thụ có thể khác so với các giá trị trong bảng dựa trên loại đồ giặt, số vòng vắt, điều kiện môi trường xung quanh và thay đổi về điện áp.

Vận hành sản phẩm

5.8 Các chức năng phụ

Hủy âm thanh cảnh báo

Máy sấy tạo ra các âm thanh cảnh báo khi chương trình hoàn tất. Bạn không muốn nghe thấy âm thanh cảnh báo, nhấn nút “Âm thanh cảnh báo”.

Khi bạn nhấn nút âm thanh cảnh báo, đèn bật sáng và chương trình không tạo ra âm thanh cảnh báo khi chương trình sấy kết thúc nữa.



Bạn có thể lựa chọn chức năng này trước hoặc sau khi chương trình khởi động.

5.9 Biểu tượng cảnh báo



Các biểu tượng cảnh báo có thể khác nhau theo các thông số kỹ thuật trên máy sấy của bạn.

Làm sạch bộ lọc sợi

Khi chương trình hoàn tất, một đèn led cảnh báo sẽ bật sáng, điều này cho thấy rằng bộ lọc sợi cần được vệ sinh.

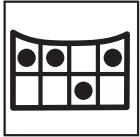

Khi đèn vệ sinh bộ lọc nhấp nháy, xem chương về „lỗi“.

Thùng chứa nước

Khi chương trình hoàn tất, một đèn led cảnh báo sẽ bật sáng, điều này cho thấy rằng thùng chứa nước cần được xả.

Nếu thùng chứa nước đầy trong khi chương trình đang chạy, đèn led cảnh báo sẽ bắt đầu nhấp nháy và máy chuyển sang chế độ chờ.

Trong trường hợp đó, hãy xả sạch nước trong thùng và bắt đầu chương trình bằng cách nhấn nút Khởi động/ Tạm ngừng. Đèn led cảnh báo ngắt và chương trình tiếp tục hoạt động.



Cửa nạp mở

Đèn Khởi động/Tạm ngừng nhấp nháy khi cửa nạp của máy mở.

5.10 Thời gian kết thúc

Bạn có thể trì hoãn quá trình kết thúc của chương trình trong vòng 24h với chức năng thời gian kết thúc.

1. Mở cửa nạp và cho đồ giặt vào.
2. Lựa chọn chương trình sấy.
3. Nhấn nút lựa chọn thời gian kết thúc và trì hoãn quá trình bạn muốn.
Đèn thời gian kết thúc bật sáng. (Thời gian kết thúc sẽ thay đổi liên tục khi bạn tiếp tục nhấn nút).
4. Nhấn nút Khởi động/Tạm ngừng. Quá trình đếm ngược thời gian kết thúc sẽ bắt đầu. Ký hiệu “:” ở giữa khoảng thời gian kết thúc sẽ nhấp nháy.



Bạn có thể cho thêm hoặc lấy đồ giặt ra trong suốt chương trình thời gian kết thúc. Thời gian được hiển thị trên màn hình là tổng thời gian sấy thông thường và khoảng thời gian kết thúc. Cuối quá trình đếm ngược, đèn led thể hiện thời gian kết thúc sẽ bị ngắt, đèn sấy và đèn led bật sáng.

Thay đổi thời gian sấy kết thúc

Nếu bạn muốn thay đổi thời gian sấy trong suốt quá trình đếm ngược:

1. Hủy bỏ chương trình bằng cách nhấn nút Bật/Ngắt. Bật lại máy sấy bằng cách nhấn nút Bật/Ngắt. Khi bật máy sấy lần đầu, máy sẽ hiển thị chương trình thông báo (buồng sấy đồ cotton).
2. Lựa chọn chương trình mà bạn mong muốn bằng cách sử dụng nút Lựa chọn chương trình.
3. Lặp lại quá trình sấy kết thúc mà bạn muốn.
4. Hủy bỏ chương trình bằng cách nhấn nút Khởi động/Tạm ngừng.

Hủy bỏ chức năng thời gian sấy kết thúc
Nếu bạn muốn hủy bỏ cài đặt đếm ngược thời gian sấy kết thúc và bắt đầu chương trình ngay lập tức:

Vận hành sản phẩm

1. Hủy bỏ chương trình bằng cách nhấn nút **Bật/Ngắt**. Bật lại máy sấy bằng cách nhấn nút **Bật/Ngắt**. Khi bật máy sấy lần đầu, máy sẽ hiển thị chương trình thông báo (buồng sấy đồ cotton).
2. Lựa chọn chương trình mà bạn mong muốn bằng cách sử dụng nút **Lựa chọn** chương trình.
3. Hủy bỏ chương trình bằng cách nhấn nút **Khởi động/Tạm ngừng**.

5.11 Khởi động chương trình

Hủy bỏ chương trình bằng cách nhấn nút **Khởi động/Tạm ngừng**. Đèn led **Khởi động/Tạm dừng** và đèn sấy bật sáng, cho thấy rằng chương trình đã bắt đầu. Ký hiệu “.” ở giữa khoảng thời gian còn lại sẽ bắt đầu nhấp nháy.

5.12 Khóa trẻ em

Máy có chức năng khóa trẻ em nhằm ngăn cho chương trình không bị ảnh hưởng khi các nút được nhấn trong suốt quá trình sấy. Khi Khóa trẻ em được kích hoạt, tất cả các nút trừ nút **Bật/Ngắt** sẽ được vô hiệu. Để kích hoạt khóa trẻ em, nhấn nút âm thanh thông báo và chương trình thời gian kết thúc đồng thời trong vòng 3 giây. Nút khóa trẻ em cần được vô hiệu để có thể khởi động một chương trình mới sau khi chương trình hiện tại kết thúc hoặc để can thiệp vào chương trình hiện tại. Tiếp tục giữ các nút này trong vòng 3 giây để vô hiệu khóa trẻ em.



Đèn khóa trên màn hình bật sáng khi khóa trẻ em được kích hoạt.



Khóa trẻ em được vô hiệu khi máy ngắt và tiếp tục được kích hoạt khi nhấn nút **Bật/Ngắt**.

Bạn có thể nghe thấy âm thanh cảnh báo khi bất kỳ nút nào được nhấn (ngoại trừ nút **Bật/Ngắt**) hoặc nút chọn chương trình được vận khi chế độ khóa trẻ em được kích hoạt.

5.13 Thay đổi chương trình sau khi khởi động

Khi máy bắt đầu hoạt động, bạn có thể thay đổi chương trình bạn lựa chọn sấy quần áo bằng một chương trình khác.

1. Ví dụ, lựa chọn chương trình **Sấy siêu khô** thay vì chương trình **Sấy để là**, ngừng chương trình bằng cách nhấn nút **Khởi động/Tạm ngừng**.
2. Xoay núm của chương trình bằng cách lựa chọn chương trình **Sấy siêu khô**.
3. Hủy bỏ chương trình bằng cách nhấn nút **Khởi động/Tạm ngừng**.

Thêm hoặc lấy đồ giặt ra trong chế độ chờ

Nếu bạn muốn thêm hoặc lấy đồ giặt ra sau khi chương trình bắt đầu:

1. Nhấn nút **Khởi động/Tạm dừng** để chuyển máy sang chế độ chờ. Hoạt động sấy tạm ngừng.
2. Mở cửa nạp, thêm hoặc bớt đồ giặt và đóng cửa nạp.
3. Hủy bỏ chương trình bằng cách nhấn nút **Khởi động/Tạm ngừng**.



Việc thêm đồ giặt sau khi hoạt động sấy bắt đầu có thể khiến cho đồ giặt bên trong máy bị trộn lẫn với đồ giặt ướt và khiến cho đồ giặt vẫn còn ướt sau khi quá trình sấy kết thúc.



Việc thêm và bớt đồ giặt có thể diễn ra nhiều lần như bạn muốn trong suốt quá trình sấy. Tuy nhiên, nếu quá trình sấy bị gián đoạn liên tục, chương trình sẽ kéo dài hơn và tốn năng lượng hơn. Vì vậy, bạn nên cho thêm đồ giặt trước khi chương trình bắt đầu.



Nếu một chương trình mới được lựa chọn bằng cách thay đổi vị trí của núm lựa chọn trong khi máy của bạn đang ở chế độ chờ, chương trình đang thực hiện sẽ kết thúc.

Vận hành sản phẩm



Không tiếp xúc với bề mặt bên trong của lồng sấy khi thêm hoặc bớt đồ giặt trong suốt quá trình chương trình đang chạy. Bề mặt của lồng sấy rất nóng.

5.14 Hủy bỏ chương trình

Nếu bạn muốn hủy bỏ chương trình và kết thúc hoạt động sấy vì bất cứ lý do nào sau khi máy khởi động, nhấn nút **Bật/Ngắt**.



Do bên trong máy sấy rất nóng khi bạn hủy bỏ chương trình trong khi máy đang hoạt động; hãy chạy chương trình thông gió để làm mát cho máy.

5.15 Chương trình kết thúc

Khi chương trình kết thúc, các đèn **Kết thúc/Chống nhăn**, bộ lọc xơ vải và Thùng nước trên chương trình sẽ lần lượt bật sáng. Cửa nạp có thể mở ra và máy sẽ sẵn sàng chạy lần hai.

Nhấn nút **Bật/Ngắt** để tắt máy.



Trong trường hợp đồ giặt không được lấy ra sau khi chương trình kết thúc, chương trình chống nhăn kéo dài trong vòng 2 giờ sẽ được khởi động để chống nhăn cho đồ giặt còn lại trong máy.



Vệ sinh bộ lọc xơ vải sau mỗi mẻ sấy. (Xem. „Bộ lọc xơ vải và cửa nạp bên trong bề mặt“)





Xả hết thùng nước sau mỗi lần sấy. (Xem. „Xả thùng nước“)

6 Bảo trì và vệ sinh

Tuổi thọ của sản phẩm sẽ được tăng cường và tần suất xuất hiện các vấn đề sẽ giảm đi nếu máy sấy được vệ sinh thường xuyên.

6.1 Vệ sinh bộ lọc xơ vãi/Bề mặt bên trong cửa nạp

Xơ vãi và sợi từ đồ giặt được thải vào không khí trong suốt chu kỳ sấy được tích tụ trong Bộ lọc xơ vãi.

	Xơ và sợi vãi thường được tạo thành trong suốt quá trình mặc và giặt.
	Luôn luôn vệ sinh bộ lọc xơ vãi và bề mặt bên trong của cửa nạp sau mỗi chu trình sấy.
	Bạn có thể vệ sinh bộ lọc xơ vãi mà không cần tháo rời bằng cách sử dụng máy hút bụi.

Vệ sinh bộ lọc xơ vãi:

- Mở cửa nạp.
- Tháo rời bộ lọc xơ vãi bằng cách kéo ra và mở bộ lọc xơ vãi.
- Vệ sinh xơ vãi, sợi, và cotton bằng tay hoặc bằng một miếng vải mềm.
- Đóng bộ lọc xơ vãi và đặt vào trong khay chứa.

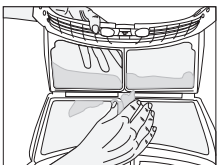
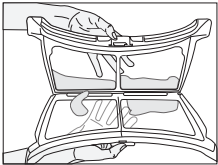
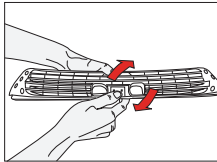
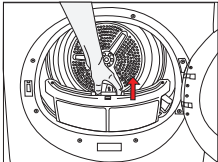

- Một lớp xơ vãi có thể tích tụ trên các lỗ lọc khiến bộ lọc bị nghẽn sau khi sử dụng máy sấy một thời gian. Giặt sạch bộ lọc xơ vãi bằng nước ấm để loại bỏ lớp xơ vãi bám ở trên bề mặt của bộ lọc. Phơi khô bộ lọc xơ vãi hoàn toàn trước khi lắp lại vào máy.

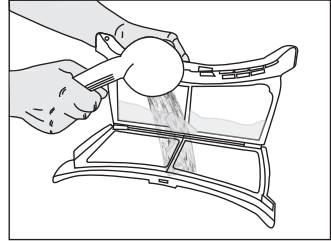

- Vệ sinh toàn bộ bề mặt bên trong của cửa nạp và gioăng cửa nạp bằng một miếng vải mềm ẩm.

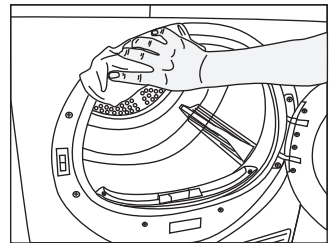
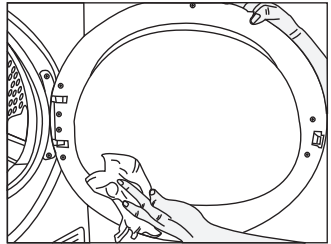

Bảo trì và vệ sinh

6.2 Vệ sinh cảm biến

Trong máy sấy có các cảm biến độ ẩm để phát hiện xem đồ giặt đã khô chưa.

Vệ sinh các cảm biến bằng cách:

- Mở cửa nạp của máy sấy.
- Cho phép làm mát máy nếu máy tiếp tục nóng do quá trình sấy.
- Lau sạch bề mặt kim loại của cảm biến bằng vải mềm, làm ẩm với dấm vào lau khô.



Vệ sinh bề mặt kim loại của các cảm biến 4 lần/năm.



Không sử dụng các dụng cụ kim loại khi vệ sinh các bề mặt bằng kim loại của các cảm biến.



Không sử dụng dung môi, chất tẩy rửa hoặc các chất tương tự khi vệ sinh do nguy cơ cháy nổ!

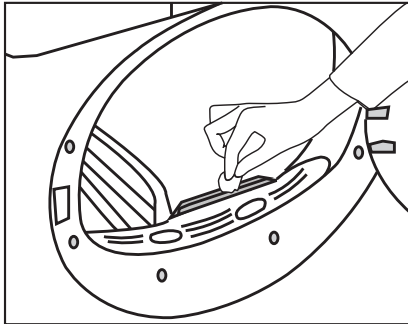

6.3 Xả nước khỏi thùng chứa nước

Hơi ẩm trên quần áo sẽ được loại bỏ và ngưng tụ trong suốt quá trình sấy và nước bốc hơi sẽ tích tụ trong thùng chứa nước. Xả hết thùng chứa nước sau mỗi lần sấy.



Nước ngưng tụ không uống được!



Không lấy thùng chứa nước ra khi chương trình đang chạy!

Nếu bạn quên không tháo nước ra khỏi thùng chứa, máy sẽ ngừng hoạt động trong suốt các quy trình tiếp theo khi thùng chứa nước đầy và biểu tượng cảnh báo của thùng chứa nước sẽ nhấp nháy. Trong trường hợp này, hãy xả nước trong thùng chứa nước và nhấn nút Khởi động/Tạm dừng để tiếp tục quy trình sấy.

Để xả nước khỏi thùng chứa nước:

- Kéo ngăn chứa và nhẹ nhàng đưa thùng chứa nước ra ngoài.

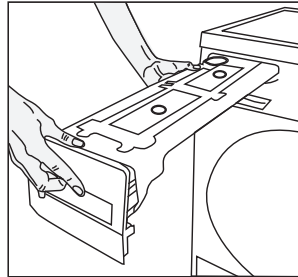

- Xả nước ra khỏi thùng chứa nước.

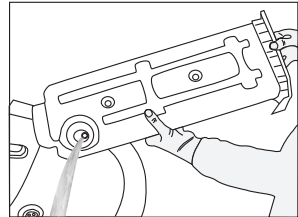

- Nếu có xơ vải tích tụ bên trong phễu của thùng chứa nước, hãy vệ sinh xơ vải dưới vòi nước chảy.
- Đặt thùng chứa nước vào đúng vị trí.

Bảo trì và vệ sinh



Trong trường hợp lựa chọn xả nước trực tiếp, bạn không cần xả nước trong thùng chứa nước nữa.

6.4 Vệ sinh bình ngưng

Không khí nóng và ẩm trong bình ngưng sẽ được làm mát bằng không khí mát trong phòng. Vì vậy, hơi ẩm luân chuyển bên trong máy sấy của bạn sẽ ngưng tụ và được bơm vào trong thùng.



Vệ sinh bình ngưng sau mỗi 30 chu trình sấy hoặc hàng tháng.

Để vệ sinh bình ngưng:

1. Nếu quy trình sấy đã được thực hiện, mở cửa máy sấy và đợi cho đến khi máy nguội.

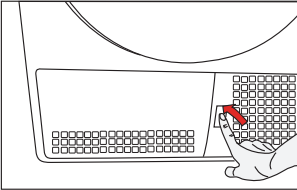

2. Mở khóa 2 khóa bình ngưng sau khi mở tấm khởi động.

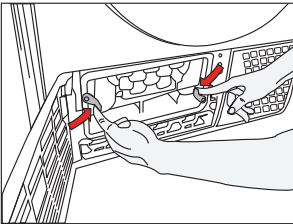

3. Kéo bình ngưng ra ngoài.

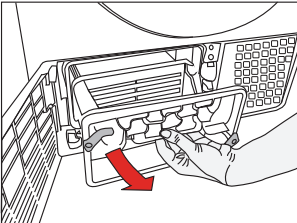

4. Vệ sinh bình ngưng bằng cách sử dụng nước chứa áp suất với một vòi hoa sen và đợi cho đến khi nước rút hết.

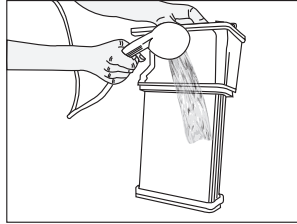

5. Đặt bình ngưng vào khay chứa. Vặn chặt 2 khóa và bảm đảm rằng chúng được đặt cố định.

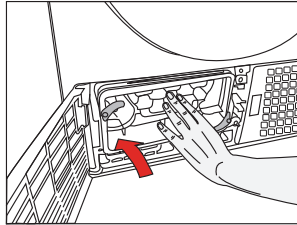

6. Đóng nắp đĩa khởi động.

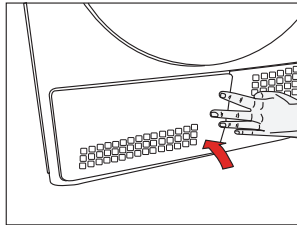

7 Lỗi

Quá trình sấy tốn quá nhiều thời gian.

- Các lỗ của bộ lọc xơ vải bị nghẽn. >>> Rửa bộ lọc xơ vải bằng nước ấm.
- Bình ngưng bị nghẽn. >>> Vệ sinh bình ngưng.
- Lưới thông gió ở mặt trước của máy bị nghẽn. >>> Loại bỏ vật thể (nếu có) làm nghẽn phía trước lưới thông gió.
- Thông gió không đủ do phòng đặt máy sấy quá nhỏ. >>> Mở cửa chính và cửa sổ phòng để tránh làm cho nhiệt độ trong phòng tăng quá cao.
- Cặn vôi đọng trên bộ cảm biến hơi ẩm. >>> Vệ sinh bộ cảm biến hơi ẩm.
- Đưa vào quá nhiều đồ giặt. >>> Tránh không khiến cho máy sấy bị quá tải.
- Đồ giặt có thể chưa được vắt kỹ. >>> Vắt sạch quần áo với tốc độ cao nhất trong máy giặt.

Sản phẩm giặt vẫn còn ướt sau quá trình sấy.



Sau khi sấy, quần áo còn nóng sẽ cho cảm giác còn ẩm hơn so với độ ẩm thực tế.

- Chương trình phù hợp cho loại đồ giặt chưa được sử dụng. >>> Kiểm tra nhãn quần áo và lựa chọn chương trình phù hợp cho loại vải hoặc sử dụng các chương trình định giờ.
- Các lỗ của bộ lọc xơ vải bị nghẽn. >>> Rửa bộ lọc xơ vải bằng nước ấm.
- Bình ngưng bị nghẽn. >>> Vệ sinh bình ngưng.
- Đưa vào quá nhiều đồ giặt. >>> Tránh không khiến cho máy sấy bị quá tải.
- Đồ giặt có thể chưa được vắt kỹ. >>> Vắt sạch quần áo với tốc độ cao nhất trong máy giặt.

Máy sấy không bật hoặc chương trình không khởi động. Máy sấy không khởi động khi được cài đặt.

- Máy sấy có thể chưa được cắm điện. >>> Chắc chắn rằng máy sấy của bạn đã được kết nối với nguồn điện.
- Cửa nạp có thể bị mở hé. >>> Bảo đảm rằng cửa nạp được đóng chặt.
- Chương trình không được lựa chọn hoặc nút Khởi động/Tạm ngừng chưa được nhấn. >>> Bảo đảm rằng chương trình đã được cài đặt và không ở trong trạng thái “Tạm ngừng”.
- “Khóa trẻ em” có thể đã được kích hoạt. >>> Tắt khóa trẻ em.

Chương trình có thể bị dừng mà không có nguyên nhân.

- Cửa nạp có thể chưa được đóng chặt. >>> Bảo đảm rằng cửa nạp được đóng chặt.
- Lỗi nguồn xuất hiện. >>> Nhấn nút Khởi động/Tạm ngừng để khởi động chương trình.
- Thùng nước có thể bị đầy. >>> Xả nước khỏi thùng chứa nước.

Đồ giặt bị co lại, bết lại hoặc hư hỏng.

- Chương trình phù hợp với loại đồ giặt có thể đã không được sử dụng. >>> Kiểm tra nhãn quần áo và lựa chọn chương trình phù hợp cho từng loại vải.

Đèn lồng sấy không được bật. (Ở các mẫu có đèn)

- Các nút Bật/Ngắt/Hủy bỏ của máy sấy có thể không được bật. >>> Bảo đảm rằng máy sấy đã được bật. Bóng đèn có thể đã bị cháy. >>> Gọi đơn vị cung cấp dịch vụ được ủy quyền để thay thế bóng đèn.

Đèn cảnh báo vệ sinh bộ lọc xơ vải được bật.

- Bộ lọc xơ vải không được vệ sinh. >>> Vệ sinh bộ lọc xơ vải.

Lỗi

Biểu tượng vệ sinh bộ lọc xơ vải nhấp nháy.

- Khay chứa bộ lọc xơ vải bị nghẽn. >>> Vệ sinh khay chứa bộ lọc xơ vải.
- Xơ vải tích tụ trên các lỗ lọc có thể gây tắc nghẽn. >>> Rửa bộ lọc xơ vải bằng nước ấm.
- Bình ngưng bị nghẽn. >>> Vệ sinh bình ngưng.

Nước bị rò rỉ từ cửa nạp

- Xơ vải tích tụ bên trong bề mặt của cửa nạp và trên bề mặt của gioăng cửa nạp. >>> Vệ sinh bên trong bề mặt của cửa nạp và trên bề mặt của gioăng cửa nạp.

Cửa nạp mở tự động.

- Cửa nạp có thể chưa được đóng chặt. >>> Đẩy cửa nạp đóng cho tới khi bạn nghe tiếng khóa.

Biểu tượng cảnh báo bình nước bật/nhấp nháy.

- Thùng nước có thể bị đầy. >>> Xả nước khỏi thùng chứa nước.
- Vòi xả nước có thể bị cong. >>> Nếu sản phẩm không được kết nối trực tiếp với ống xả nước thải, kiểm tra vòi xả nước thải.

Biểu tượng cảnh báo vệ sinh bình ngưng nhấp nháy.

- Bình ngưng có thể chưa được vệ sinh. >>> Vệ sinh bình ngưng.



THẬN TRỌNG: Nếu bạn không thể loại bỏ vấn đề mặc dù bạn đã làm theo các hướng dẫn trong mục này, hãy tham khảo đại lý hoặc đơn vị cung cấp dịch vụ ủy quyền của bạn. Không tự ý sửa chữa sản phẩm hỏng.

