



Máy sấy  
Hướng dẫn sử dụng

**Dryer**  
User Manual



DA8112RX0W

**VI / EN**

2960312639\_VI/180422.1251



## Vui lòng đọc hướng dẫn sử dụng này trước!

Kính gửi Quý khách hàng,  
Cảm ơn bạn đã tin dùng sản phẩm của Beko. Chúng tôi hy vọng bạn có được kết quả tốt nhất từ sản phẩm được sản xuất với chất lượng cao và công nghệ tiên tiến nhất của chúng tôi. Chúng tôi khuyên bạn nên đọc kỹ hướng dẫn này và các tài liệu đi kèm khác một cách cẩn thận trước khi sử dụng sản phẩm và giữ lại để tham khảo trong tương lai. Nếu bạn chuyển sản phẩm cho ai đó, vui lòng đưa cho họ hướng dẫn sử dụng. Hãy chú ý đến tất cả các chi tiết và cảnh báo được ghi trong hướng dẫn sử dụng và làm theo các hướng dẫn nêu trong đó. Đọc hướng dẫn sử dụng này cho model ghi trên trang bìa.

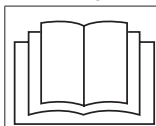

- Đọc các hướng dẫn.

### Giải thích các biểu tượng

Các biểu tượng sau đây được sử dụng trong suốt hướng dẫn sử dụng này:



#### NGUY HIỂM!

- Cảnh báo điện giật.



#### NGUY HIỂM!

- Cảnh báo nguy cơ hỏa hoạn.



#### CẢNH BÁO!

- Cảnh báo cho các tình huống nguy hiểm đối với tính mạng và tài sản.



#### CẢNH BÁO!

- Cảnh báo bề mặt nóng



#### CẢNH BÁO!

- Cảnh báo nguy cơ bỏng.



#### LƯU Ý

- Thông tin hữu ích hoặc các gợi ý về cách sử dụng.



Các vật liệu đóng gói của sản phẩm được sản xuất từ vật liệu có thể tái chế theo đúng như Quy định Môi trường Quốc gia của chúng tôi.

Không vứt bỏ các vật liệu đóng gói cùng với rác thải sinh hoạt hoặc rác thải khác, hãy mang các vật liệu này đến những điểm thu gom vật liệu đóng gói do các cơ quan chức năng địa phương chỉ định.



# 1 Các hướng dẫn quan trọng về an toàn và môi trường



## LƯU Ý

- Phần này bao gồm các hướng dẫn an toàn giúp ngăn ngừa nguy cơ tổn thương cá nhân hoặc thiệt hại về tài sản. Nếu không thực hiện theo những hướng dẫn này, sản phẩm sẽ không được bảo hành.

## 1.1 An toàn chung



### CẢNH BÁO!

Trẻ em từ 8 tuổi trở lên, và những người có thể chất, giác quan hoặc năng lực thần kinh không được phát triển đầy đủ hay những người thiếu kinh nghiệm và kiến thức, có thể sử dụng sản phẩm này với điều kiện được giám sát hoặc được đào tạo về cách sử dụng sản phẩm an toàn và những nguy cơ mà nó gây ra. Trẻ em không nên nghịch phá thiết bị. Không nên để trẻ em thực hiện công việc vệ sinh và bảo trì, trừ khi có người giám sát chúng.

Nên để thiết bị tránh xa trẻ em dưới 3 tuổi trừ khi được giám sát liên tục.

- Không nên tháo chân điều chỉnh. Không nên thu hẹp khoảng cách giữa máy sấy và sàn nhà bằng các vật liệu như thảm, gỗ và băng keo. Điều này sẽ gây ra nhiều vấn đề cho máy sấy.



### CẢNH BÁO!

Luôn nhớ Trung tâm Bảo hành Ủy quyền thực hiện các quy trình sửa chữa và lắp đặt. Nhà sản xuất sẽ không chịu trách nhiệm về những thiệt hại có thể phát sinh từ các quy trình được thực hiện bởi những người không được ủy quyền.

- Không được rửa sản phẩm bằng cách xịt hoặc đổ nước lên! Có nguy cơ bị điện giật!

## Với những sản phẩm có chức năng hơi nước:



### CẢNH BÁO!

- Chỉ sử dụng nước cất hoặc nước ngưng tụ ở ngăn chứa nước của máy trong các chương trình hơi nước. Không sử dụng đường nước công cộng hoặc phụ gia. Khi sử dụng nước ngưng tụ ở ngăn chứa nước, nên lọc và làm sạch sợi vải.
- Không mở cửa khi chương trình hơi nước đang hoạt động. Nước nóng có thể phun ra.
- Trước khi đưa đồ sấy vào một chương trình hơi nước, nên loại bỏ các vết ố.
- Bạn chỉ có thể đưa đồ không bẩn hoặc không ố nhưng ám mùi khó chịu vào chương trình hơi nước (loại bỏ mùi).
- Không sử dụng các bộ vệ sinh sấy khô hoặc chất liệu phụ trong một chương trình hơi nước hoặc trong bất kỳ chương trình nào.

### 1.1.1 An toàn về điện



#### NGUY HIỂM!

- Cần tuân thủ các hướng dẫn an toàn điện khi nối điện trong lúc lắp đặt.
- Thiết bị không được cấp điện qua thiết bị chuyển mạch bên ngoài như bộ hẹn giờ hoặc nối với một mạch thường được bật tắt qua tiện ích.
- Nối máy sấy với một ổ cắm có nối đất được bảo vệ bằng cầu chì ở giá trị được ghi trên nhãn phân loại. Tìm một thợ điện có chuyên môn thực hiện lắp đặt hệ thống dây nối đất. Công ty chúng tôi không chịu trách nhiệm cho bất kỳ thiệt hại nào sẽ phát sinh khi máy sấy được sử dụng mà không nối đất theo đúng các quy định của địa phương.
- Điện áp và bảo vệ bằng cầu chì cho phép được ghi trên nhãn phân loại.
- Điện áp được ghi trên nhãn phân loại phải bằng với điện áp lưới điện của bạn.
- Rút phích cắm máy sấy khi không sử dụng.
- Rút phích cắm máy sấy khỏi lưới điện trong quá trình lắp đặt, bảo dưỡng, vệ sinh và sửa chữa.
- Không được sờ vào ổ cắm điện khi tay ướt! Không được rút phích cắm điện bằng cách kéo dây điện, phải luôn rút ra bằng cách nắm vào phích cắm.



#### NGUY HIỂM!

- Không sử dụng dây nối, ổ cắm đa năng hoặc bộ chuyển đổi để nối máy sấy với nguồn điện nhằm làm giảm nguy cơ cháy nổ hoặc điện giật.
- Ổ cắm điện sau khi lắp đặt phải dễ với đến.
- Dây cáp lưới điện bị hỏng khi thay thế phải thông báo cho Trung tâm Bảo hành Ủy quyền.
- Không được chạy máy sấy nếu bị lỗi nếu trung tâm bảo hành ủy quyền chưa sửa chữa thiết bị! Có nguy cơ bị điện giật!

### 1.1.2 Sự an toàn của sản phẩm



#### NGUY HIỂM!

- Có thể xảy ra quá nhiệt với quần áo bên trong máy sấy nếu bạn hủy chương trình hoặc trong mất điện khi máy sấy đang chạy, mức nhiệt này có thể khiến máy tự cháy và gây hỏa hoạn nên phải luôn kích hoạt chương trình thông gió để làm mát hoặc nhanh chóng lấy tất cả đồ ra khỏi máy sấy để treo chúng lên và tản nhiệt.



**NGUY HIỂM!**

### Các điểm cần lưu ý về

#### **nguy cơ hỏa hoạn:**

Các đồ hoặc vật phẩm được nêu sau đây không được sấy bằng máy sấy để tránh nguy cơ hỏa hoạn.

- Đồ chưa giặt
- Các vật dính dầu, axeton, cồn, dầu nhiên liệu, dầu hỏa, chất tẩy vết ố bẩn, nhựa thông, parafin hoặc chất tẩy parafin phải được làm giặt sạch bằng nước nóng hoặc thật nhiều chất giặt tẩy trước khi sấy bằng máy sấy.

Vì lý do này, đặc biệt là các vật chứa các vết ố bẩn nêu trên phải được giặt thật sạch bằng chất giặt tẩy phù hợp hoặc ở mức nhiệt độ giặt cao.

#### **Đồ hoặc các vật được nêu sau đây không được sấy bằng máy sấy để tránh nguy cơ hỏa hoạn:**

- Các sản phẩm may mặc hoặc gối lót bằng bột cao su (bột latex), mũ tắm, vải dệt chống nước, vật liệu có gia cố cao su và miếng bột cao su.

Quần áo được làm sạch bằng hóa chất công nghiệp.

Các vật như bột lửa, diêm, tiền xu, các bộ phận kim loại, kim v.v. có thể làm hỏng lồng sấy hoặc dẫn đến các vấn đề chức năng. Vì vậy hãy kiểm tra tất cả đồ bạn định cho vào máy sấy.



**NGUY HIỂM!**

- Không được dừng máy sấy trước khi kết thúc chương trình. Nếu bạn buộc phải làm vậy, hãy nhanh chóng bỏ tất cả đồ ra ngoài và phơi chúng để tản nhiệt.
- Quần áo giặt không đúng cách có thể tự cháy và thậm chí tự cháy sau khi đã sấy xong.
- Bạn phải giữ đủ thông thoáng để tránh khí thoát từ thiết bị kết hợp với các loại nhiên liệu khác bao gồm ngọn lửa trần tích tụ trong phòng do hiệu ứng cháy ngược.



**CẢNH BÁO!**

- Đồ lót có chứa vật gia cố bằng kim loại không nên sấy khô trong máy sấy. Máy sấy có thể bị hỏng nếu vật gia cố bằng kim loại lỏng và vỡ ra trong quá trình sấy.



**LƯU Ý**

- Sử dụng chất làm mềm và các sản phẩm tương tự theo hướng dẫn của nhà xuất.

Luôn vệ sinh bộ lọc xơ vải trước hoặc sau khi bỏ đồ vào. Không được chạy máy sấy nếu chưa lắp bộ lọc xơ vải.



## CẢNH BÁO!

- Không được cố tự sửa máy sấy. Không thực hiện các quy trình sửa chữa hoặc thay thế với sản phẩm ngay cả khi bạn biết hoặc có khả năng thực hiện quy trình cần thiết trừ khi được đề xuất rõ ràng trong hướng dẫn vận hành hoặc hướng dẫn bảo dưỡng đã công bố. Nếu không, bạn sẽ khiến mình và những người khác gặp nguy hiểm.
- Không được để cửa có thể khóa, cửa trượt hoặc cửa bản lề ngăn việc mở cửa bỏ đồ vào ở nơi lắp đặt máy sấy của bạn.
- Lắp đặt máy sấy tại những nơi phù hợp để sử dụng tại nhà. (Phòng tắm, ban công kín, ga ra, v.v.)
- Đảm bảo thú cưng không vào trong máy sấy được. Kiểm tra bên trong máy sấy trước khi vận hành.
- Không dựa vào cửa bỏ đồ của máy sấy khi mở, nếu không nó có thể bị đổ.
- Không được để xơ vải tích tụ quanh máy sấy
- Máy sấy không được sử dụng nếu đã dùng các hóa chất công nghiệp để làm sạch.
- Chất mềm vải hoặc các sản phẩm tương tự nên được sử dụng theo hướng dẫn về chất mềm vải.
- Khí thải không được xả vào ống khói được sử dụng để xả khói từ các thiết bị đốt khí hoặc nhiên liệu khác.

## 1.2 Lắp lên máy giặt

- Nên sử dụng thiết bị cố định giữa hai máy khi lắp đặt máy sấy phía trên máy giặt. Thiết bị nối phải được lắp bởi trung tâm bảo hành ủy quyền.
- Tổng trọng lượng của máy giặt và máy sấy – tải đầy – khi chúng được đặt chồng lên nhau đạt xấp xỉ 180 kg. Đặt các sản phẩm trên mặt sàn cứng có đủ khả năng chịu tải trọng!



## CẢNH BÁO!

- Máy giặt không thể đặt trên máy sấy. Chú ý các cảnh báo trên trong quá trình lắp đặt lên máy giặt của bạn.

Bảng lắp đặt cho máy giặt và máy sấy

Chiều sâu máy sấy	Chiều sâu máy giặt			
	62 cm	60 cm	54 cm	50 cm
54 cm	Có thể lắp đặt			Không thể lắp đặt
60 cm	Có thể lắp đặt		Không thể lắp đặt	

## 1.3 Mục đích sử dụng

- Máy sấy được thiết kế để sử dụng trong gia đình. Sản phẩm không thích hợp cho mục đích thương mại và không được dùng ngoài mục đích sử dụng của máy.
- Chỉ sử dụng máy sấy để sấy đồ được quy định.
- Nhà sản xuất từ chối mọi trách nhiệm phát sinh do sử dụng hoặc vận chuyển không đúng cách.
- Tuổi thọ của máy sấy bạn mua là 10 năm. Trong thời gian này, sẽ có sẵn các phụ tùng dự phòng gốc để vận hành máy sấy đúng cách.

## 1.4 An toàn trẻ em

- Các vật liệu đóng gói rất nguy hiểm với trẻ em. Giữ trẻ em tránh xa các vật liệu đóng gói.
- Đồ điện rất nguy hiểm với trẻ em. Giữ trẻ em tránh xa sản phẩm khi đang vận hành. Không để trẻ nghịch phá máy sấy. Sử dụng khóa trẻ em để ngăn trẻ nghịch máy sấy.

 <b>LƯU Ý</b>
Khóa trẻ em nằm ở bảng điều khiển. <b>(Xem Khóa trẻ em)</b>

- Đóng cửa bỏ đồ ngay cả khi không sử dụng máy sấy.

## 1.5 Tuân thủ Chỉ thị WEEE và Xử lý Sản phẩm Thải bỏ:



Sản phẩm này tuân thủ Chỉ thị EU WEEE (2012/19/EU). Sản phẩm này mang ký hiệu phân loại dành cho việc tái chế các thiết bị điện và điện tử (WEEE).

Ký hiệu cho biết sản phẩm này không được xử lý cùng các chất thải gia đình khác khi hết vòng đời sử dụng. Thiết bị đã sử dụng phải được gửi trả lại điểm thu gom chính thức để tái chế thiết bị điện và điện tử. Để tìm các hệ thống thu gom này, vui lòng liên hệ với chính quyền địa phương hoặc nhà bán lẻ nơi bạn mua sản phẩm. Mỗi gia đình đóng vai trò quan trọng trong việc thu hồi và tái chế thiết bị cũ. Xử lý hợp lý các thiết bị đã sử dụng giúp ngăn chặn các hậu quả tiêu cực tiềm ẩn cho môi trường và sức khỏe con người.

## 1.6 Tuân thủ Chỉ thị RoHS:

Các sản phẩm bạn đã mua tuân thủ Chỉ thị EU RoHS (2011/65/EU). Sản phẩm không chứa các vật liệu có hại và bị cấm đã được quy định trong Chỉ thị.

## 1.7 Thông tin bao bì



Các vật liệu đóng gói của sản phẩm được sản xuất từ vật liệu tái chế theo Quy định Môi trường Quốc gia của chúng tôi. Không vứt bỏ các vật liệu đóng gói cùng với rác thải sinh hoạt hoặc rác thải khác. Hãy mang các vật liệu này đến những điểm thu gom vật liệu đóng gói do các cơ quan chức năng địa phương chỉ định.

## 1.8 Đặc tính kỹ thuật

VN

Chiều cao (tối thiểu/tối đa)	85,6 cm / 86,6 cm*
Chiều rộng	59,7 cm
Chiều sâu	58,4 cm
Công suất (tối đa)	8 kg**
Khối lượng tịnh ( $\pm$ %10)	32 kg
Điện áp	Xem nhãn***
Công suất đầu vào định mức	
Mã sản phẩm	

\*Chiều cao tối thiểu: Chiều cao với chân điều chỉnh bị giới hạn.

Chiều cao tối đa: Chiều cao với chân điều chỉnh được mở tối đa.

\*\* Khối lượng đồ khô trước khi giặt.

\*\*\* Nhãn phân loại được đặt phía sau cửa bỏ đồ sấy.



### LƯU Ý

- Thông số kỹ thuật của máy sấy có thể điều chỉnh mà không cần thông báo trước để cải thiện chất lượng sản phẩm.
- Các số liệu trong hướng dẫn này chỉ là ước lượng và có thể không khớp chính xác với máy.
- Các giá trị trên nhãn của máy sấy hoặc các tài liệu đã công bố khác đi kèm máy là giá trị đạt được trong điều kiện phòng thí nghiệm, phụ thuộc với các tiêu chuẩn liên quan. Tùy thuộc vào điều kiện hoạt động và môi trường của máy, những giá trị này có thể thay đổi.

## 2 Máy sấy của bạn

### 2.1 Tổng quan

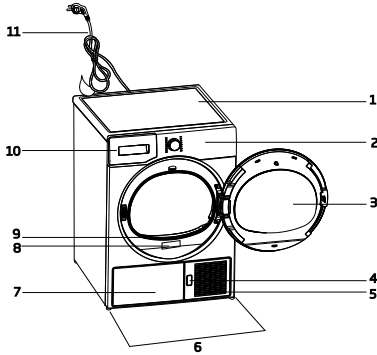

1. Bảng điều khiển phía trên
2. Bảng điều khiển
3. Cửa bỏ đồ sấy
4. Nút mở bao chân cửa
5. Lưới thông gió
6. Chân điều chỉnh
7. Với các model đặt ngăn chứa nước ở dưới, ngăn chứa nước nằm phía trong miếng ván chân
8. Nhãn phân loại
9. Bộ lọc xơ vải
10. Ngăn chứa nước (với các model đặt ngăn chứa nước ở trên)
11. Dây điện

### 2.2 Nội dung bao bì

	1. Ống thoát nước *		5. Hướng dẫn sử dụng lồng sấy*
	2. Bộ dự phòng cho ngăn kéo bộ lọc*		6. Bình chứa nước*
	3. Hướng dẫn sử dụng		7. Nước sạch*
	4. Lồng sấy*		8. Hộp thơm*

\*Tùy chọn - có thể không bao gồm, tùy model.

## 3 Lắp đặt

Trước khi gọi Trung tâm Bảo hành Ủy quyền tới lắp đặt máy sấy, hãy đảm bảo rằng việc lắp đặt điện và đường ống nước phù hợp theo hướng dẫn sử dụng. Nếu không phù hợp, hãy liên hệ với thợ điện và kỹ thuật viên đủ trình độ để thực hiện những sắp xếp cần thiết.



### LƯU Ý

- Việc chuẩn bị về vị trí và lắp đặt điện cho sản phẩm là trách nhiệm của khách hàng.



### NGUY HIỂM!

- Lắp đặt và kết nối điện phải được thực hiện bởi một nhân viên đủ trình độ.



### CẢNH BÁO!

- Trước khi lắp đặt, kiểm tra bề ngoài xem máy giặt có bất kỳ khiếm khuyết nào không. Nếu có, không lắp đặt máy giặt. Máy giặt bị hư hại sẽ gây rủi ro cho sự an toàn của bạn.

### 3.1 Vị trí lắp đặt thích hợp

- Lắp đặt sản phẩm trong môi trường không có nguy cơ đóng băng, ở vị trí ổn định và bằng phẳng.
- Vận hành sản phẩm tại một môi trường được thông gió tốt và không có bụi.
- Không chặn các ống dẫn khí ở phía trước và bên dưới sản phẩm bằng các vật liệu như thảm lông dày và các nẹp gỗ.
- Không đặt sản phẩm của bạn lên thảm lông dày hoặc các bề mặt tương tự.
- Không lắp đặt sản phẩm phía sau cửa có khóa, cửa trượt hoặc cửa bản lề có thể đập vào sản phẩm.
- Sau khi lắp đặt, sản phẩm sẽ nằm cùng một nơi với những kết nối đã thực hiện. Khi lắp đặt sản phẩm, hãy đảm bảo rằng tường phía sau không chạm vào bất cứ đầu (vòi, ổ cắm, v.v.) và cũng chú ý lắp đặt sản phẩm tại nơi mà nó sẽ nằm đó vĩnh viễn.





## NGUY HIỂM!

- Không đặt sản phẩm đè lên dây cáp điện.
- Giữ khoảng cách tối thiểu 1,5 cm với vách của các đồ nội thất khác.
- Bề mặt phía sau của máy sấy phải được đặt dựa vào tường

### 3.2 Ống thông hơi và kết nối (đối với các sản phẩm được trang bị thông hơi)

Ống thông hơi cho phép khí xả từ bên trong máy

Máy sấy thông hơi có 1 đường thoát khí.

Ống bằng nhôm hoặc kim loại không gỉ có thể được sử dụng thay ống mềm. Đường kính ống nên đạt tối thiểu 10 cm.

Chiều dài ống và ống mềm tối đa được nêu trong bảng dưới đây.

	Ống mềm	Ống
Chiều dài tối đa	4 m	5 m
1 khuỷu ống góc 45°	-1,0 m	-0,3 m
1 khuỷu ống góc 90°	-1,8 m	-0,6 m
1 khuỷu ống ngắn góc 90°		-2,7 m
1 đường dẫn trên tường	-2,0 m	-2,0 m



## LƯU Ý

- Mỗi khuỷu ống và các đường dẫn khác nên được trừ vào chiều dài tối đa đã nêu ở trên.

Để kết nối một ống thông hơi;

1. Nối ống thoát khí với miếng đệm ống bằng cách xoay ngược chiều kim đồng hồ.
2. Tạo các đường dẫn như hình dưới đây.



## LƯU Ý

- Xả khí ẩm từ máy sấy vào phòng rất bất tiện. Nó có thể làm hỏng các bức tường và đồ nội thất trong phòng.
- Ống thông hơi có thể được hướng ra ngoài trời qua một cửa sổ hoặc có thể được nối với lỗ thông gió trong phòng tắm.
- Ống thông hơi phải được hướng trực tiếp ra ngoài trời. Phải có một số lượng hạn chế của khuỷu ống để không cản trở thông gió.
- Để ngăn nước tích tụ trong ống, hãy chắc chắn rằng ống không bị gấp trên sàn nhà.

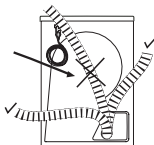
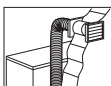
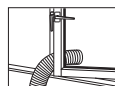
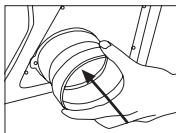

## NGUY HIỂM!

- Ống thông hơi không nên được nối với ống khói của bếp lò hoặc lò sưởi.
- Không vận hành sản phẩm của bạn cùng một lúc với các vật tạo nhiệt như bếp than hoặc bếp gas. Luồng khí có thể khiến ống khói bùng lên.

### 3.3 Chân điều chỉnh

Để đảm bảo máy giặt hoạt động yên tĩnh hơn và không rung, máy phải đứng vững và cân bằng trên chân máy. Chân trước của sản phẩm có thể điều chỉnh được. Cân bằng máy bằng cách điều chỉnh chân máy.

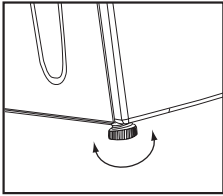

1. Nới lỏng chân máy bằng tay.
2. Điều chỉnh chân máy cho đến khi máy đứng vững và cân bằng trên sàn nhà.



#### LƯU Ý

- Không sử dụng bất kỳ công cụ nào để nới lỏng chân điều chỉnh, nếu không, chúng có thể bị hỏng.
- Không được tháo chân điều chỉnh khỏi vỏ bao của chúng.
- Bạn có thể nhận 2 miếng nhựa từ Trung tâm Bảo hành Ủy quyền với mã số bộ phận 2951620100. Những bộ phận này ngăn máy của bạn bị trượt khi máy nằm trên bề mặt ẩm ướt và trơn trượt. Bạn có thể lắp ráp các bộ phận nêu trên vào chân điều chỉnh phía trước bằng cách lắp và nhấn chúng để gắn vào bề mặt nền.

### 3.4 Vận chuyển máy

1. Tháo phích cắm của máy ra khỏi ổ điện.
2. Tháo các kết nối với đường thoát nước (nếu có) và ống khói.
3. Xả hết nước còn trong máy trước khi vận chuyển.

### 3.5 Thay đèn chiếu sáng

Trong trường hợp đèn chiếu sáng được sử dụng trong máy sấy của bạn. Để thay bóng đèn/đèn LED chiếu sáng, hãy gọi Trung tâm Bảo hành Ủy quyền của bạn. (Các) đèn được sử dụng trong thiết bị này không phù hợp để chiếu sáng trong các phòng ở của gia đình. Mục đích dự kiến của loại đèn này là hỗ trợ người dùng bỏ đồ vào máy sấy một cách dễ dàng. Đèn được sử dụng trong thiết bị này phải chịu được các điều kiện vật lý khắc nghiệt như rung và nhiệt độ trên 50 °C

## 4 Chuẩn bị

### 4.1 Đồ thích hợp để sấy trong máy sấy

Luôn tuân theo các hướng dẫn trên nhãn quần áo. Chỉ sấy đồ có nhãn ghi rằng chúng phù hợp để sấy bằng máy sấy.

### 4.2 Đồ không thích hợp để sấy bằng máy sấy

Các đồ có ký hiệu này  không nên sấy bằng máy sấy.



#### LƯU Ý

- Vải thô tinh xảo, len, hàng may mặc bằng lụa, vải mỏng và có giá trị, các mặt hàng kín khí và rèm vải tuyen không thích hợp để sấy máy.

### 4.3 Chuẩn bị đồ để sấy

- Đồ có thể bị rối vào nhau sau khi giặt. Tách các đồ sấy trước khi bỏ chúng vào máy sấy
- Sấy quần áo có phụ kiện kim loại như khóa kéo từ trong ra ngoài.
- Cài chặt các khóa kéo, móc và kẹp khóa và nút.

### 4.4 Những điều cần làm để tiết kiệm năng lượng

- Quay đồ của bạn ở tốc độ cao nhất có thể khi giặt. Do đó, thời gian sấy được rút ngắn và giảm tiêu thụ năng lượng.
- Sắp xếp đồ sấy tùy thuộc vào loại và độ dày của chúng. Sấy các đồ cùng loại với nhau. Ví dụ, khăn bếp mỏng và khăn trải bàn khô nhanh hơn khăn tắm dày.
- Thực hiện theo các hướng dẫn trong hướng dẫn sử dụng để lựa chọn chương trình.
- Không mở cửa bỏ đồ sấy của máy trong lúc sấy trừ khi cần thiết. Nếu bạn phải mở cửa bỏ đồ sấy, đừng để mở trong một thời gian dài.
- Không thêm đồ ướt khi máy sấy đang hoạt động
- Đối với các model có bộ ngưng tụ: làm sạch bình ngưng một lần mỗi tháng hoặc sau mỗi 30 thao tác thường xuyên

- Làm sạch bộ lọc định kỳ. Đọc Bảo dưỡng và làm sạch bộ lọc để biết thông tin chi tiết.
- Đối với các model có ống thông: tuân thủ các hướng dẫn nối ống thông và vệ sinh ống thông.
- Trong quá trình sấy, hãy giữ phòng đặt máy sấy của bạn được thoáng khí.

### 4.5 Công suất tải chính xác



Khối lượng sau đây được đưa ra làm ví dụ.

Đồ sấy	Khoảng khối lượng (g)*	Đồ sấy	Khoảng khối lượng (g)*
Cổ chăn cotton (gấp đôi)	1500	Áo kiểu	150
Vỏ chăn cotton (một lớp)	1000	Áo sơ mi cotton	300
Ga giường (gấp đôi)	500	Áo sơ mi	250
Ga giường (một lớp)	350	Váy chất cotton	500
Khăn trải bàn lớn	700	Váy	350
Khăn trải bàn nhỏ	250	Đồ jeans	700
Khăn uống trà	100	Khăn tay (10 cái)	100
Khăn tắm	700	Áo phông	125
Khăn tay	350		

\*Khối lượng đồ khô trước khi giặt.

## 5 Vận hành sản phẩm

### 5.1 Bảng điều khiển

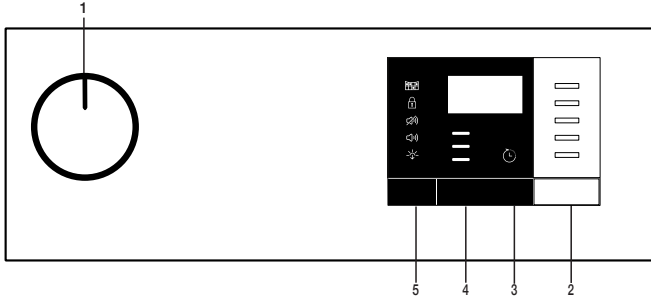

1. Nút Bật/Tắt/Chương trình
2. Nút Bắt đầu/Tạm dừng
3. Nút Thời gian kết thúc
4. Mức độ sấy
5. Âm lượng âm báo/Mức thời gian

### 5.2 Biểu tượng

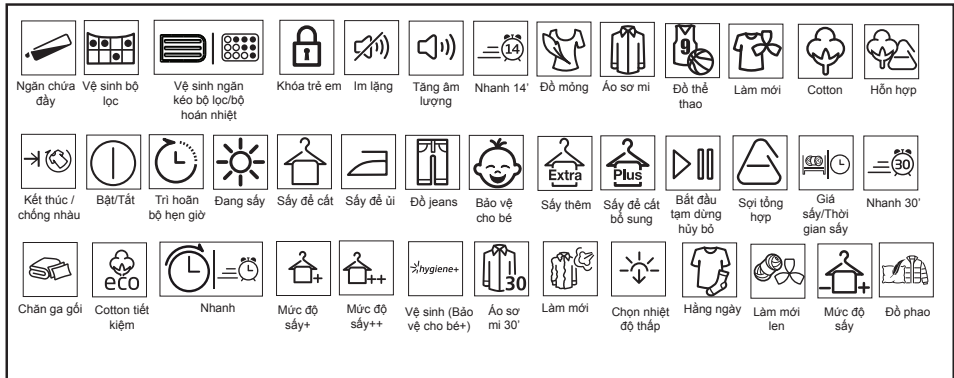

### 5.3. Chuẩn bị máy sấy

- Cắm máy sấy.
- Mở cửa bỏ đồ sấy.
- Đưa đồ vào máy sấy, không làm kẹt chúng.
- Đẩy và đóng cửa bỏ đồ.

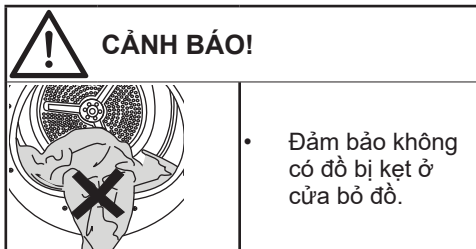

Chọn chương trình mong muốn bằng nút Bật/Tắt/Chương trình, máy sẽ bật.



#### LƯU Ý

- Chọn chương trình bằng nút Bật/Tắt/Chương trình không có nghĩa là chương trình đã được bắt đầu. Nhấn nút Bắt đầu/Chờ để bắt đầu chương trình.

## 5.4 Chọn chương trình và biểu đồ tiêu thụ

VI				
Chương trình	Mô tả chương trình	Công suất (kg)	Tốc độ quay trong máy giặt (vòng/phút)	Thời gian sấy (phút)
Sấy khô (để ủi / là) Vải cottons	Bạn có thể sấy đồ cotton để ủi trong chương trình này giúp chúng còn hơi ẩm tiện lợi cho việc ủi. (Áo sơ mi, áo phông, khăn trải bàn, v.v.)	8	1000	115
Sấy tiết kiệm Vải cottons	Bạn có thể sấy tất cả các đồ cotton trong chương trình này. (Áo phông, quần, đồ ngủ, quần áo trẻ nhỏ, đồ lót, vải lanh, v.v.) Bạn có thể bỏ đồ vào tủ mà không cần ủi.	8	1000	160
Sấy khô (để treo tủ) Vải cottons	Bạn có thể sử dụng chương trình này để sấy cực khô với đồ dày như quần, đồ thể thao. Bạn có thể bỏ đồ vào tủ mà không cần ủi.	8	1000	165
Sấy siêu khô Vải cottons	Bạn có thể sấy đồ cotton dày trong chương trình này như khăn tắm, áo choàng tắm, v.v. Bạn có thể bỏ đồ vào tủ mà không cần ủi.	8	1000	170
Sấy khô (để ủi / là) Vải tổng hợp	Bạn có thể sấy đồ bằng vải tổng hợp để ủi trong chương trình này giúp chúng còn hơi ẩm tiện lợi cho việc ủi. (Áo sơ mi, áo phông, khăn trải bàn, v.v.)	3,5	800	40
Sấy khô (để treo tủ) Vải tổng hợp	Bạn có thể sấy tất cả các đồ bằng vải tổng hợp trong chương trình này. (Áo sơ mi, áo phông, đồ lót, khăn trải bàn, v.v.) Bạn có thể bỏ đồ vào tủ mà không cần ủi.	3,5	800	50
Chương trình hẹn giờ	Bạn có thể chọn các chương trình thời gian từ 10 tới 160 phút để đạt được mức sấy mong muốn ở nhiệt độ thấp. Trong chương trình này, hoạt động của máy sấy kéo dài trong thời gian cài đặt, không phụ thuộc vào độ khô của đồ. Sản phẩm này có thể được sử dụng cùng một lồng sấy. Đối với các sản phẩm không bán kèm lồng sấy, bạn có thể lấy lồng sấy từ trung tâm bảo hành ủy quyền và sử dụng các chương trình sấy nêu trên. Để biết chi tiết sử dụng, xem hướng dẫn sử dụng lồng sấy.	-	-	-
Làm mới quần áo	Thông gió trong 10 phút mà không thổi khí nóng. Bạn có thể hong gió quần áo bằng vải cotton và vải lanh đã được bao kín trong một thời gian dài với chương trình này để loại bỏ mùi hôi của chúng. Sử dụng chương trình này để hong gió và làm mềm đồ len có thể giặt trong máy giặt. Không dùng để sấy khô hoàn toàn.	-	-	10
Sấy nhẹ / áo sơ mi	Máy sấy áo sơ mi một cách cẩn thận hơn, giúp giảm nhăn và để ủi.	1,5	1200	35
Vải jeans	Bạn có thể sấy quần, váy, áo sơ mi hoặc áo khoác chất denim trong chương trình này.	4	1200	90

Đồ dã ngoại / thể thao	Sử dụng để sấy quần áo bằng chất liệu tổng hợp, cotton hoặc vải hỗn hợp hoặc các sản phẩm chống nước như áo khoác chức năng, áo mưa, v.v. Lộn từ trong ra ngoài trước khi sấy.	2	1000	50
Đồ hỗn hợp / hàng ngày	Bạn có thể sấy cả đồ cotton và vải tổng hợp bằng chương trình này. Quần áo thể dục thể thao có thể được sấy khô bằng chương trình này.	4	1000	85
Sấy vệ sinh	Đây là một chương trình dài hạn mà bạn có thể sử dụng cho quần áo (quần áo trẻ nhỏ, khăn, đồ lót, v.v. cotton) mà bạn yêu cầu vệ sinh. Vệ sinh đạt được ở nhiệt độ cao. Đặc biệt thích hợp cho các loại vải bền.	5	800	170
Vải mỏng	Bạn có thể sấy đồ mỏng hoặc đồ có biểu tượng giặt tay (áo lụa, đồ lót mỏng, v.v.) ở nhiệt độ thấp trong chương trình này.	2	600	28
Sấy siêu nhanh	Bạn có thể sử dụng chương trình này để sấy đồ cotton mà bạn đã quay ở tốc độ cao trong máy giặt.	0,5	1200	35

Giá trị tiêu thụ năng lượng

Chương trình	Công suất (kg)	Tốc độ quay trong máy giặt (vòng/phút)	Khoảng độ ẩm còn lại	Giá trị tiêu thụ năng lượng kWh
Cotton tiết kiệm *	8	1000	60%	4,51
Sấy để ủi với cotton	8	1000	60%	3,40
Sấy để cất với vải tổng hợp	3,5	800	40%	1,99
	"Chương trình sấy cotton tiết kiệm" được sử dụng ở mức tải đầy và một phần là chương trình sấy tiêu chuẩn ghi trong nhãn và bảng thông tin, chương trình này phù hợp để sấy đồ cotton ướt thông thường và đó là chương trình hiệu quả nhất về mặt tiêu thụ năng lượng cho cotton.			

\* : Chương trình tiêu chuẩn Nhãn năng lượng (EN 61121:2012) Tất cả các giá trị trong bảng đều được xác định theo tiêu chuẩn EN 61121:2012. Giá trị tiêu thụ có thể thay đổi từ các giá trị trong biểu đồ tùy thuộc vào loại đồ, tốc độ vắt, điều kiện môi trường và mức điện áp.

## 5.5 Các chức năng phụ trợ

### Âm báo/thời gian

Máy sấy đưa ra cảnh báo âm thanh khi chương trình kết thúc. Nếu bạn không muốn máy đưa ra cảnh báo âm thanh, hãy nhấn nút “Âm báo/Thời gian”. Khi bạn nhấn nút Âm báo/Thời gian, đèn sẽ sáng và không có cảnh báo âm thanh nào được đưa ra khi chương trình kết thúc.



#### LƯU Ý

- Bạn có thể chọn chức năng này trước hoặc sau khi chương trình bắt đầu.

Nút Âm báo/Thời gian được dùng để điều chỉnh thời gian chạy chương trình khi chọn các chương trình “Giá sấy/Thời gian”.

Mức độ sấy

Nút Mức độ sấy được dùng để điều chỉnh mức độ sấy mong muốn. Thời gian chạy chương trình có thể thay đổi tùy theo lựa chọn.



#### LƯU Ý

- Bạn chỉ có thể kích hoạt chức năng này trước khi bắt đầu chương trình.

### Thời gian kết thúc

Bạn có thể trì hoãn thời gian kết thúc chương trình lên đến 24 giờ với chức năng Thời gian kết thúc.

1. Mở cửa bỏ đồ sấy và cho thêm đồ vào.
2. Chọn chương trình sấy.
3. Nhấn nút Thời gian kết thúc và chọn thời gian trì hoãn bạn muốn. Đèn LED báo Thời gian kết thúc sẽ sáng. (Khi nhấn và giữ nút, lệnh Thời gian kết thúc sẽ duy trì liên tục).
4. Nhấn nút Bắt đầu/Chờ. Bắt đầu đếm ngược Thời gian kết thúc. “:” Dấu phân cách ở giữa thời gian trì hoãn sẽ nhấp nháy.



#### LƯU Ý

- Bạn có thể thêm hoặc bớt đồ sấy trong thời gian kết thúc. Thời gian hiển thị là tổng thời gian sấy thông thường và thời gian kết thúc. Đèn LED báo Thời gian kết thúc sẽ tắt sau khi đếm ngược xong, khi bắt đầu sấy, đèn LED báo sấy sẽ sáng.

### Thay đổi thời gian kết thúc

Nếu bạn muốn thay đổi thời gian trong lúc đang đếm ngược:

Hủy chương trình bằng cách xoay núm Bật/Tắt/Chương trình. Chọn chương trình bạn muốn và lặp lại quá trình chọn Thời gian kết thúc.

Hủy bỏ chức năng thời gian kết thúc

Nếu bạn muốn hủy bỏ việc đếm ngược thời gian kết thúc và bắt đầu chương trình ngay lập tức:

Hủy chương trình bằng cách xoay núm Bật/Tắt/Chương trình. Chọn chương trình bạn muốn và nhấn nút Bắt đầu/Chờ.

## 5.6 Các chỉ báo cảnh báo



#### LƯU Ý

- Các chỉ báo cảnh báo có thể thay đổi tùy vào model máy sấy của bạn.

### Vệ sinh bộ lọc

Khi chương trình hoàn tất, chỉ báo cảnh báo để làm sạch bộ lọc sẽ bật.

### 5.7 Bắt đầu chương trình

Nhấn nút Bắt đầu/Chờ để bắt đầu chương trình.

Các chỉ báo Bắt đầu/Chờ và Sấy sẽ sáng để cho biết chương trình đã bắt đầu.

### 5.8 Khóa trẻ em

Máy sấy có khóa trẻ em giúp ngăn chương trình không bị gián đoạn khi nhấn các nút trong thời gian chạy chương trình. Khi khóa trẻ em được kích hoạt, tất cả các nút trên bảng điều khiển ngoại trừ nút Bật/Tắt/Chương trình sẽ bị tắt.

Nhấn đồng thời các nút Mức độ sấy và Âm báo trong 3 giây để kích hoạt khóa trẻ em.

Phải tắt khóa trẻ em để có thể bắt đầu một chương trình mới sau khi chương trình hiện tại kết thúc hoặc có thể can thiệp vào chương trình. Để tắt khóa trẻ em, nhấn giữ các nút tương tự trong 3 giây.



#### LƯU Ý

- Khi khóa trẻ em được kích hoạt, chỉ báo cảnh báo khóa trẻ em trên màn hình sẽ bật.
- Khóa trẻ em sẽ tắt khi máy sấy được tắt và bật bằng núm Bật/Tắt/Hủy.



## LƯU Ý

- Khi máy sấy chạy và khóa trẻ em đang bật, nó sẽ phát ra tiếng bíp hai lần nếu xoay núm chọn chương trình. Nếu khóa trẻ em tắt mà không đưa núm chọn chương trình về vị trí trước đó, chương trình sẽ kết thúc do thay đổi vị trí núm chọn chương trình.

### 5.9 Thay đổi chương trình sau khi đã bắt đầu

Bạn có thể thay đổi chương trình bạn đã chọn để sấy đồ bằng một chương trình khác sau khi máy sấy bắt đầu chạy

- Ví dụ, chọn chương trình Sấy khô hơn bằng cách xoay núm Bật/Tắt/Chương trình để chọn Sấy khô hơn thay vì Sấy để ủi.
- Nhấn nút Bắt đầu/Chờ để bắt đầu chương trình.

### Thêm và bớt quần áo trong thời gian chờ

Nếu bạn muốn thêm hoặc bớt quần áo vào/ra khỏi máy sấy sau khi chương trình sấy đã bắt đầu:

- Nhấn nút Bắt đầu/Chờ để đưa máy về trạng thái Chờ. Hoạt động sấy sẽ dừng lại.
- Mở cửa bỏ đồ sấy khi máy ở trạng thái Chờ, và đóng cửa sau khi bạn đã bớt hoặc thêm đồ.
- Nhấn nút Bắt đầu/Chờ để bắt đầu chương trình.



## LƯU Ý

- Thêm đồ sấy sau khi bắt đầu sấy có thể làm cho đồ khô bên trong máy lẫn với đồ ướt và khiến đồ bị ẩm khi kết thúc hoạt động.



## LƯU Ý

- Thêm hoặc bớt đồ trong quá trình sấy có thể được lặp đi lặp lại nhiều lần như bạn muốn. Nhưng hoạt động này liên tục làm gián đoạn hoạt động sấy, và do đó làm tăng thời gian chạy chương trình và tiêu thụ năng lượng. Vì vậy, nên thêm đồ sấy trước khi chương trình bắt đầu.
- Nếu một chương trình mới được chọn bằng cách xoay núm chọn chương trình trong khi máy sấy ở chế độ chờ, chương trình đang chạy sẽ kết thúc.



## CẢNH BÁO!

- Không chạm vào bề mặt bên trong của lồng sấy khi thêm hoặc bớt quần áo trong thời gian chương trình vẫn tiếp tục chạy. Bề mặt lồng sấy rất nóng.

### 5.10 Hủy bỏ chương trình

Nếu bạn muốn hủy bỏ chương trình và chấm dứt hoạt động sấy vì bất kỳ lý do gì sau khi máy sấy bắt đầu chạy, hãy xoay nút Bật/Tắt/Hủy, chương trình sẽ bị hủy.



## CẢNH BÁO!

- Bên trong máy sấy sẽ cực kỳ nóng khi bạn hủy bỏ chương trình trong khi vận hành máy, vì vậy hãy chạy chương trình làm mới để cho phép làm nguội máy.

### 5.11 Kết thúc chương trình

Khi chương trình kết thúc, đèn LED Cảnh báo Vệ sinh bộ lọc xơ vải và Chống nhăn/Kết thúc trên chỉ báo theo dõi chương trình sẽ sáng lên. Cửa bỏ đồ sấy có thể mở và máy sấy sẽ sẵn sàng cho hoạt động khác. Đưa núm Bật/Tắt/Chương trình về vị trí Bật/Tắt để tắt máy sấy.



## LƯU Ý

- Nếu đồ sấy không được bỏ ra sau khi kết thúc chương trình, chức năng chống nhăn sẽ hoạt động trong 2 tiếng để ngăn đồ trong máy bị nhăn. Chương trình đảo trộn đồ trong khoảng thời gian 10 phút để ngăn chúng nhăn lại.



## 6 Bảo dưỡng và vệ sinh

Tuổi thọ của sản phẩm sẽ kéo dài và những vấn đề thường gặp sẽ giảm xuống nếu vệ sinh thường xuyên.

### 6.1 Bộ lọc xơ vải/Bề mặt trong của cửa bỏ đồ sấy

Xơ vải và sợi vải từ đồ sấy đi vào không khí trong quá trình sấy được thu về bộ lọc xơ vải.

 **CẢNH BÁO!**

- Luôn vệ sinh bộ lọc xơ vải và bề mặt bên trong của cửa bỏ đồ sấy sau mỗi lần sấy.

 **LƯU Ý**

- Bạn có thể vệ sinh vỏ bộ lọc xơ vải bằng máy hút bụi.

Để vệ sinh bộ lọc xơ vải:

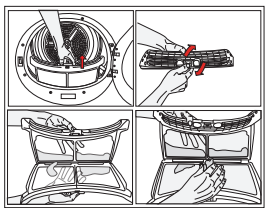

- Mở cửa bỏ đồ sấy.
- Tháo bộ lọc xơ vải bằng cách kéo lên và mở bộ lọc xơ vải.

- Vệ sinh xơ vải, sợi vải và bông rối bằng tay hoặc miếng vải mềm.
- Đóng bộ lọc xơ vải và đặt lại vào vỏ.

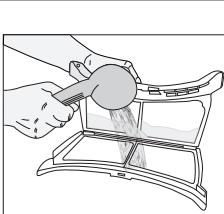

Một lớp có thể tích tụ trên các lỗ lọc gây tắc bộ lọc sau khi sử dụng máy sấy trong một thời gian. Rửa bộ lọc xơ vải bằng nước ấm để loại bỏ lớp tích tụ trên bề mặt bộ lọc. Sấy khô bộ lọc xơ vải trước khi lắp lại.

- Vệ sinh toàn bộ bề mặt bên trong của cửa bỏ đồ sấy và gioăng cửa bằng vải ẩm mềm.

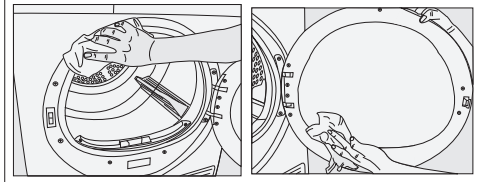

### Vệ sinh các cảm biến

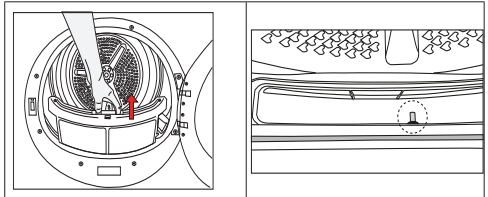

- Có cảm biến nhiệt độ trong máy sấy để phát hiện xem đồ giặt khô hay không. Để vệ sinh cảm biến:
- Mở cửa bỏ đồ sấy.
- Tháo bộ lọc xơ vải bằng cách kéo lên.
- Vệ sinh cảm biến bằng tay nếu có lông tơ tích tụ.

 **LƯU Ý**

- Vệ sinh các cảm biến kim loại 4 lần mỗi năm.
- Không sử dụng dụng cụ bằng kim loại để vệ sinh cảm biến.
- Cho phép làm mát máy nếu quá nóng do quá trình sấy.

 **CẢNH BÁO!**

- Không sử dụng dung môi, chất tẩy rửa hoặc các chất tương tự để vệ sinh vì những chất này có thể gây cháy nổ!



Để tránh rủi ro điện giật, vui lòng đảm bảo cắm phích cắm của thiết bị vào ổ cắm phù hợp (kiểu E hoặc kiểu F), có nối đất.

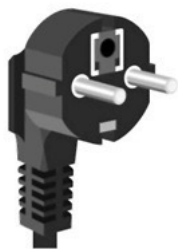

Phích cắm kiểu E



Ổ cắm kiểu E



Phích cắm kiểu F

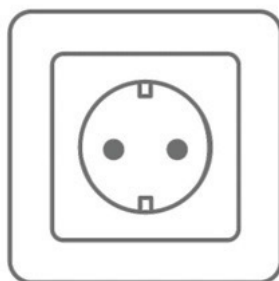

Ổ cắm kiểu F

# 7 Xử lý sự cố

## Hoạt động sấy quá lâu.

Lỗi bộ lọc xơ vải có thể bị tắc. >>> Rửa bộ lọc bằng nước ấm.  
Ngăn kéo bộ lọc có thể bị tắc. >>> Vệ sinh miếng bọt và vải lọc (nếu có) trong ngăn lọc. (đối với các sản phẩm có bơm nhiệt)  
Bình ngưng tụ có thể bị tắc. >>> Rửa bình ngưng. (Đối với sản phẩm có bình ngưng)  
Các vi thông gió trước máy có thể bị đóng. >>> Loại bỏ các vật thể đang chắn không khí trước vi thông gió.  
Có thể không đủ thông gió vì diện tích lắp đặt máy quá nhỏ. >>> Mở cửa hoặc cửa sổ để ngăn nhiệt độ phòng tăng quá cao.  
Một lớp vải có thể đã tích tụ trên các cảm biến độ ẩm hoặc nhiệt độ. >>> Vệ sinh cảm biến độ ẩm hoặc nhiệt độ.  
Quá nhiều đồ sấy. >>> Không đưa đồ vào máy sấy quá mức.  
Đồ có thể chưa được vắt kỹ. >>> Sử dụng tốc độ vắt cao hơn trên máy giặt.

## Quần áo bị ẩm sau khi sấy.

Có thể đã chạy một chương trình không phù hợp với loại đồ sấy. >>> Kiểm tra nhãn trên quần áo và chọn chương trình phù hợp với loại quần áo hoặc sử dụng thêm các chương trình thời gian.  
Lỗi bộ lọc xơ vải có thể bị tắc. >>> Rửa bộ lọc bằng nước ấm.  
Bình ngưng tụ có thể bị tắc. >>> Rửa bình ngưng. (Đối với sản phẩm có bình ngưng)  
Ngăn kéo bộ lọc có thể bị tắc. >>> Vệ sinh miếng bọt và vải lọc (nếu có) trong ngăn lọc. (đối với các sản phẩm có bơm nhiệt)  
Quá nhiều đồ sấy. >>> Không đưa đồ vào máy sấy quá mức.  
Đồ có thể chưa được vắt kỹ. >>> Sử dụng tốc độ vắt cao hơn trên máy giặt.

Máy sấy không bật hoặc chương trình không thể bắt đầu. Máy sấy không chạy sau khi được cấu hình.

Phích cắm điện có thể bị rút ra. >>> Đảm bảo cắm dây nguồn.  
Cửa bỏ đồ sấy có thể đang mở. >>> Đảm bảo rằng cửa được đóng đúng cách.  
Một chương trình có thể chưa được cài đặt hoặc nút Bắt đầu/Chờ có thể chưa được nhấn. >>> Kiểm tra xem chương trình đã được cài đặt chưa và có ở vị trí chờ không.  
Khóa trẻ em có thể đã bật. >>> Tắt khóa trẻ em.

## Chương trình kết thúc sớm không có lý do.

Cửa bỏ đồ sấy có thể chưa đóng hoàn toàn. >>> Đảm bảo rằng cửa được đóng đúng cách.  
Có thể mất điện. >>> Nhấn nút Bắt đầu/Chờ để bắt đầu chương trình.  
Ngăn chứa nước có thể đầy. >>> Làm trống ngăn chứa nước.

## Quần áo đã bị co lại, cứng hoặc hư hỏng.

Có thể đã chạy một chương trình không phù hợp với loại đồ sấy. >>> Kiểm tra nhãn trên quần áo và chọn chương trình phù hợp với loại quần áo.

## Đèn bên trong máy sấy không bật. (Đối với model có đèn)

Máy sấy có thể không được bật bằng nút Bật/Tắt hoặc chương trình có thể chưa được chọn với các máy không có nút Bật/Tắt. >>> Đảm bảo rằng máy sấy được bật.  
Đèn có thể bị hỏng. >>> Liên hệ với Trung tâm Bảo hành Ủy quyền để thay đèn.

## Biểu tượng/đèn LED cảnh báo vệ sinh bộ lọc sáng/nhấp nháy.

Bộ lọc xơ vải có thể không sạch. >>> Vệ sinh bộ lọc.  
Các khe lọc có thể bị tắc do xơ vải. >>> Vệ sinh khe lọc.  
Một lớp lông tơ có thể đã tích tụ làm tắc lỗ bộ lọc xơ vải. >>> Rửa bộ lọc bằng nước ấm.  
Bình ngưng tụ có thể bị tắc. >>> Rửa bình ngưng.

## Nước nhỏ giọt từ cửa bỏ đồ sấy.

Sợi vải có thể đã tích tụ ở các mặt bên trong của cửa bỏ đồ sấy và gioăng cửa. >>> Vệ sinh bề mặt bên trong cửa và bề mặt gioăng cửa.

## Cửa bỏ đồ sấy tự mở.

Cửa bỏ đồ sấy có thể chưa đóng hoàn toàn. >>> Đẩy cửa cho tới khi nghe thấy tiếng đóng.

## Biểu tượng/đèn LED cảnh báo ngăn chứa nước bật/nhấp nháy.

Ngăn chứa nước có thể đầy. >>> Làm trống ngăn chứa nước.  
Ổng xả nước có thể đã vỡ. >>> Nếu sản phẩm được nối trực tiếp với đường thoát nước, hãy kiểm tra ống xả nước.

## Biểu tượng hơi nước đang nhấp nháy. (Đối với các sản phẩm có chức năng hơi nước)

Ngăn hơi nước có thể trống => Đóng đầy ngăn hơi nước bằng nước cất hoặc nước ngưng tụ.

## Chương trình hơi nước không bắt đầu. (Đối với các sản phẩm có chức năng hơi nước)

Ngăn hơi nước có thể trống, biểu tượng cảnh báo ngăn hơi nước có thể sáng trên màn hình => Đóng đầy ngăn hơi nước cho đến khi biểu tượng hơi nước tắt.

## Nếp nhăn không được loại bỏ được bằng chương trình loại bỏ nếp nhăn. (Đối với những sản phẩm có chức năng hơi nước)

Có thể đưa quá nhiều đồ sấy vào => Đưa đủ lượng đồ vào máy sấy.  
Thời gian dùng hơi nước có thể đang chọn ở mức thấp => Chọn chương trình có lượng hơi nước lớn.  
Sau khi hoàn thành chương trình, đồ sấy có thể đã ở trong máy trong một thời gian dài => Lấy đồ sấy ra ngay sau khi chương trình kết thúc, và phơi.

## Mùi trên đồ sấy không giảm đi bằng chương trình khử mùi. (Đối với các sản phẩm có chương trình khử mùi)

Có thể đưa quá nhiều đồ sấy vào => Đưa đủ lượng đồ vào máy sấy.  
Thời gian dùng hơi nước có thể đang chọn ở mức thấp => Chọn chương trình có lượng hơi nước lớn.



## CẢNH BÁO!

- Nếu vẫn còn sự cố sau khi làm theo các hướng dẫn trong phần này, hãy liên hệ với nhà cung cấp của bạn hoặc Trung tâm Bảo hành Ủy quyền. Không được cố tự sửa chữa sản phẩm.



## LƯU Ý

- Trong trường hợp bạn gặp sự cố với bất kỳ bộ phận nào trên thiết bị của mình, bạn có thể yêu cầu thay thế bằng cách liên hệ với Trung tâm Bảo hành Ủy quyền, cung cấp số model của thiết bị.
- Vận hành thiết bị với các bộ phận không chính hãng có thể khiến thiết bị gặp trục trặc.
- Nhà sản xuất và nhà phân phối không chịu trách nhiệm cho các trục trặc do sử dụng các bộ phận không chính hãng.

## Please read this user manual first!

Dear Customer,  
Thank you for preferring a Beko product. We hope that your product which has been manufactured with high quality and technology will give you the best results. We advise you to read through this manual and the other accompanying documentation carefully before using your product and keep it for future reference. If you transfer the product to someone else, give its manual as well. Pay attention to all details and warnings specified in the user manual and follow the instructions given therein.

Use this user manual for the model indicated on the cover page.

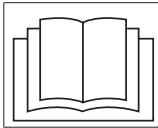

- Read the instructions.

## Explanation of symbols

Throughout this user manual the following symbols are used:



### DANGER!

- Warning against electric shock.



### DANGER!

- Warning against fire hazard.



### WARNING!

- Warning for hazardous situations with regard to life and property.



### WARNING!

- Warning against hot surfaces.



### WARNING!

- Warning against scalding hazard.



### NOTE

- Important information or useful hints about usage.



Packaging materials of the product are manufactured from recyclable materials in accordance with our National Environment Regulations.

Do not dispose of the packaging wastes with the domestic waste or other wastes, discard them to the dedicated collection points designated by the local authorities.



This product was manufactured using the latest technology in environmentally friendly conditions.

# 1 Important instructions for safety and environment



## NOTE

- This section contains safety instructions that will help protect from risk of personal injury or property damage. Failure to follow these instructions shall void any warranty.



## WARNING!

Always have the installation and repairing procedures carried out by the Authorized Service. Manufacturer shall not be held liable for damages that may arise from procedures carried out by unauthorized persons.

- Never wash the dryer by spraying or pouring water onto it! There is the risk of electric shock!

## 1.1 General safety



## WARNING!

The dryer can be used by children at and above 8 years old and by persons whose physical, sensory or mental capabilities were not fully developed or who lack experience and knowledge provided that they are supervised or trained on the safe usage of the product and the risks it brings out. Children should not play with the product. Cleaning and maintenance works should not be performed by children unless they are supervised by someone. Children of less than 3 years should be kept away unless continuously supervised.

- Adjustable feet should not be removed. The gap between the dryer and the floor should not be reduced with materials such as carpet, wood and tape. This will cause problems with the dryer.

## For the products with a steam function:



## WARNING!

- Use only distilled water or water condensed in the water tank of the machine in steam programs. Do not use mains water or additives. When using condensed water in the water tank, it should be filtered and cleared of fibres.
- Do not open the door when steam programs are running. Hot water may be expelled.
- Before putting laundry in a steam program, stains on it should be removed.
- You may only put laundry that is not dirty or stained but permeated with unpleasant odour in steam (odour removal) program.
- Do not use any dry cleaning sets or additional materials in a steam program or in any program.

## 1.1.1 Electrical safety



### DANGER!

- Electrical safety instructions should be followed while electrical connection is made during the installation.
- The appliance must not be supplied through an external switching device, such as a timer, or connected to a circuit that is regularly switched on and off by utility.
- Connect the dryer to a grounded outlet protected by a fuse at the value specified on the type label. Have the grounding installation performed by a qualified electrician. Our company shall not be liable for any damages that will arise when the dryer is used without grounding in accordance with the local regulations.
- The voltage and allowed fuse protection is stated on the type label plate.
- The voltage specified on the type label must be equal to your mains voltage.
- Unplug the dryer when it is not in use.
- Unplug the dryer from the mains during installation, maintenance, cleaning and repair works.
- Do not touch the plug with wet hands! Never unplug by pulling on the cable, always pull out by grabbing the plug.



### DANGER!

- Do not use extension cords, multi-plugs or adaptors to connect the dryer to power supply in order to decrease the risk of fire and electric shock.
- Power cable plug must be easily accessible after installation.
- Damaged mains cable should be changed notifying the Authorized Service.
- If the dryer is faulty, it must not be operated unless it is repaired by an authorized service agent! There is the risk of electric shock!

## 1.1.2 Product safety



### DANGER!

- Superheating of the clothes inside of the dryer can occur if you cancel the programme or in the event of a power failure whilst the dryer is running; this concentration of heat can cause self-combustion and fire so always activate the ventilation programme to cool down or quickly remove all laundry from the dryer in order to hang them up and dissipate the heat.



**DANGER!**

**Points to be taken into**

**consideration for fire hazard:**

Below specified laundry or items must not be dried in the dryer considering fire hazard.

- Unwashed laundry items
- Items soiled with oil, acetone, alcohol, fuel oil, kerosene, stain removers, turpentine, paraffin or paraffin removers must be washed in hot water with plenty of detergent before being dried in the dryer.

For this reason especially the items containing the above specified stains must be washed very well, to do this use adequate detergent and choose a high washing temperature.

**Below specified laundry or items must not be dried in the dryer due to the fire hazard:**

- Garments or pillows bolstered with rubber foam (latex foam), shower bonnets, water resistant textiles, materials with rubber reinforcement and rubber foam pads.

Clothing cleaned with industrial chemicals.

Items such as lighter, match, coins, metal parts, needle etc. may damage the drum set or may lead to functional problems. Therefore check all the laundry that you will load into your dryer.



**DANGER!**

- Never stop your dryer before the programme completes. If you must do this, remove all laundry quickly and lay them out to dissipate the heat.
- Clothes that are washed inadequately may ignite on their own and even may ignite after drying ends.
- You must provide enough ventilation in order to prevent gases exiting from devices operating with other types of fuels including the naked flame from accumulating in the room due to the back fire effect.



**WARNING!**

- Underwear that contains metal reinforcements should not be dried in the dryer. Dryer may be damaged if metal reinforcements come loose and break off during drying.



**NOTE**

- Use softeners and similar products in accordance with the instructions of their manufacturers. Always clean the lint filter before or after each loading. Never operate the dryer without the lint filter installed.



## WARNING!

- Never attempt to repair the dryer by yourself. Do not perform any repair or replacement procedures on the product even if you know or have the ability to perform the required procedure unless it is clearly suggested in the operating instructions or the published service manual. Otherwise, you will be putting your life and others' lives in danger.
- There must not be a lockable, sliding or hinged door that may block the opening of the loading door in the place where your dryer is to be installed.
- Install your dryer at places suitable for home use. (Bathroom, closed balcony, garage etc.)
- Make sure that pets do not enter the dryer. Check the inside of the dryer before operating it.
- Do not lean on the loading door of your dryer when it is open, otherwise it may fall over.
- The lint must not be allowed to accumulate around the tumble dryer
- The tumble dryer is not to be used if industrial chemicals have been used for cleaning.
- Fabric softeners, or similar products, should be used as specified by the fabric softener instructions.
- Exhaust air must not be discharged into a flue which is used for exhausting fumes from appliances burning gas or other fuels.

## 1.2 Mounting over a washing machine

- A fixing device should be used between the two machines when installing the dryer above a washing machine. The fitting device must be installed by the authorized service agent.
- Total weight of the washing machine and the dryer -with full load- when they are placed on top of each other reaches to approx. 180 kilograms. Place the products on a solid floor that has sufficient load carrying capacity!



## WARNING!

- Washing machine cannot be placed on the dryer. Pay attention to the above warnings during the installation on your washing machine.

Installation Table for Washing Machine and Dryer

Dryer Depth	Washing Machine Depth			
	62 cm	60 cm	54 cm	< 50 cm
54 cm	Can be installed		Cannot be installed	
60 cm	Can be installed	Cannot be installed		

## 1.3 Intended use

- Dryer has been designed for domestic use. It is not suitable for commercial use and it must not be used out of its intended use.
- Use the dryer only for drying laundry that are marked accordingly.
- The manufacturer waives any responsibility arisen from incorrect usage or transportation.
- The service life of the dryer that you purchased is 10 years. During this period, original spare parts will be available to operate the dryer properly.



## 1.4 Child safety

- Packaging materials are dangerous for the children. Keep packaging materials away from children.
- Electrical products are dangerous for the children. Keep children away from the product when it is operating. Do not let them tamper with the dryer. Use the child-proof lock in order to prevent the children to tamper with the dryer.



### NOTE

Child-proof lock is on the control panel.  
**(See Child lock)**

- Keep loading door closed even when the dryer is not in use.

## 1.5 Compliance with the WEEE regulation and disposing of the waste product



This product complies with EU WEEE Directive (2012/19/EU). This product bears a classification symbol for waste electrical and electronic equipment (WEEE).

This product has been

manufactured with high quality parts and materials which can be reused and are suitable for recycling. Do not dispose of the waste product with normal domestic and other wastes at the end of its service life. Take it to the collection center for the recycling of electrical and electronic equipment. Please consult your local authorities to learn about these collection centers.

## 1.6 Compliance with RoHS Directive:

The product you have purchased complies with EU RoHS Directive (2011/65/EU). It does not contain harmful and prohibited materials specified in the Directive.

## 1.7 Package information

Packaging materials of the product are manufactured from recyclable materials in accordance with our National Environment Regulations. Do not dispose of the packaging materials together with the domestic or other wastes. Take them to the packaging material collection points designated by the local authorities.

## 1.8 Technical Specifications

EN

Height (Min. / Max.)	85,6 cm / 86,6 cm*
Width	59,7 cm
Depth	58,4 cm
Capacity (max.)	8 kg**
Net weight (± %10)	32 kg
Voltage	See type label***
Rated power input	
Model code	

\* Min. height: Height with adjustable feet are closed.

Max. height: Height with adjustable feet are opened maximum.

\*\* Dry laundry weight before washing.

\*\*\* Type label is located behind the loading door.



### NOTE

- Technical specifications of the dryer are subject to specification without notice to improve the quality of the product.
- Figures in this manual are schematic and may not match the product exactly.
- Values stated on markers on the dryer or in the other published documentation accompanying with the dryer are obtained in laboratory in accordance with the relevant standards. Depending on operational and environmental conditions of the dryer, these values may vary.

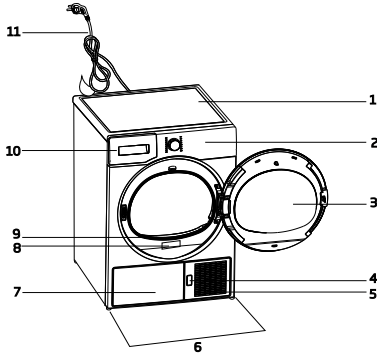

## 2 Your Dryer

### 2.1 Overview



1. Top panel
2. Control panel
3. Loading door
4. Kick plate opening button
5. Ventilation grids
6. Adjustable legs
7. In models where the tank is placed below, the water tank is inside the toe board
8. Type label
9. Lint filter
10. Water tank drawer (in models where the tank is placed above)
11. Power cord

### 2.2 Package Contents

	1. Water drain hose *		5. Drying basket user manual*
	2. Filter drawer spare sponge*		6. Water Filling Container*
	3. User Manual		7. Pure Water*
	4. Drying basket*		8. Fragrance Capsules Group*

\*Optional - may not be included, depends on model.

## 3 Installation

Before the calling the nearest Authorized Service for the installation of the dryer, ensure that electrical installation and water drain is appropriate referring to the user's manual. If they are not suitable, contact a qualified electrician and technician to make necessary arrangements.



### NOTE

- Preparation of location and electrical installation for the product is under customer's responsibility.



### DANGER!

- Installation and electrical connections must be carried out by a qualified person.



### WARNING!

- Prior to installation, visually check if the product has any defects on it. If so, do not have it installed. Damaged products will cause risks for your safety.

### 3.1 Appropriate installation location

- Install the product in an environment which has no risk of freezing and is in a stable and level position.
- Operate your product in a well ventilated, dust-free environment.
- Do not block the air ducts in front of and under the product with materials such as long pile rugs and wooden bands.
- Do not place your product on a long pile rug or on similar surfaces.
- Do not install the product behind a door with a lock, sliding door or a hinged door which can strike the product.
- Once the product is installed, it should stay at the same place where its connections have been made. When installing the product, make sure that the rear wall of it does not touch anywhere (tap, socket, etc.) and also pay attention to install the product at a place where it will stay permanently.



## DANGER!

- Do not place the product on top of the power cable.
- Keep at least 1.5 cm distance to walls or other furniture.
- The rear surface of the tumble dryer shall be placed against a wall
- This dryer is not able to be wall-mounted as it would be too heavy for the walls.

### 3.2 Ventilation hose and connection (for products equipped with an outlet vent)

Ventilation hose allows exhaust air from inside the machine

Vented dryer has 1 air outlet.

Stainless sheet metal or aluminum pipes can be used instead of a hose. The pipe diameter should be minimum 10 cm.

Maximum hose and pipe lengths are given in the table below.

	Hose	Pipe
Maximum length	4 m	5 m
1 elbow 45°	-1.0 m	-0.3 m
1 elbow 90°	-1.8 m	-0.6 m
1 elbow 90° short		-2.7 m
1 wall passage	-2.0 m	-2.0 m



## NOTE

- Each elbow and other passages should be subtracted from the maximum length stated above.

To connect a ventilation hose;

1. Connect the air outlet hose to the hose spacer piece by turning it counterclockwise.
2. Make the hose passages as shown below.



## NOTE

- Exhaust of humid air from the dryer into the room should be considered. It may damage the walls and furniture in the room.
- The ventilation hose can be routed outdoors via a window or it can be connected to the air outlet in the bathroom.
- Air outlet hose must be routed directly to the outdoors. There must be a limited number of elbows as not to hinder ventilation.
- To prevent water accumulation in the hose, make sure that it is not folded on the floor.

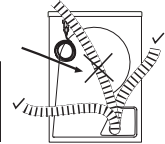
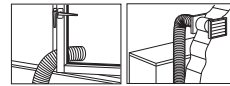
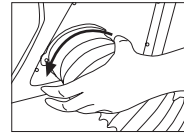
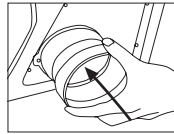

## DANGER!

- The ventilation hose should not be connected to the chimney of a stove or a fireplace.
- Do not operate your product at the same time with heaters such as a coal or gas stove. Airflow may cause the chimney to flare up.

### 3.3 Adjusting feet

In order to ensure that your product operates more silently and vibration-free, it must stand level and balanced on its feet. Front feet of your product can be adjusted. Balance the machine by adjusting the feet.

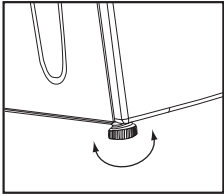

1. Loosen the feet by hand.
2. Adjust the feet until the product stands level and firmly on the floor.



#### NOTE

- Do not use any tools to loosen the adjustable feet, otherwise, they can be damaged.
- Never remove the adjustable feet from their housings.
- You may consider using 2 plastic pieces from an Authorized Service with 2951620100 part number. These parts prevent your machine from slipping when the machine is located on wet and slippery surfaces. You may assemble mentioned parts to the front adjustable feet by fitting and pressing them to snap into ground of feet.

### 3.4 Transportation of the machine

1. Unplug the machine from the mains.
2. Remove the water drain (if any) and chimney connections.
3. Drain water remaining in the machine completely before transportation.

### 3.5 Changing the illumination lamp

In case an illumination lamp is used in your laundry dryer. To change the Bulb/LED used for illumination of your tumble dryer, call your Authorized Service. The lamp(s) used in this appliance is not suitable for household room illumination. The intended purpose of this lamp is to assist the user to place laundry in the tumble dryer in a comfortable way. The lamps used in this appliance have to withstand extreme physical conditions such as vibrations and temperatures above 50 °C

## 4 Preparation

### 4.1 Laundry suitable for drying in the dryer

Always obey the instructions given on the garment tags. Dry only the laundry having a label stating that they are suitable for drying in a dryer.

### 4.2 Laundry not suitable for drying in the dryer



Items with this symbol should not be dried in the dryer.



#### NOTE

- Delicate embroidered fabrics, woollen, silk garments, delicate and valuable fabrics, airtight items and tulle curtains are not suitable for machine drying.

### 4.3 Preparing laundry for drying

- Laundry may be tangled with each other after washing. Separate the laundry items before placing them into the dryer.
- Dry garments having metal accessories such as zippers, inside out.
- Fasten the zippers, hooks and buckles and button sheets.

### 4.4 Things to be done for energy saving

- Spin your laundry at the highest speed possible when washing them. Thus, the drying time is shortened and energy consumption is reduced.
- Sort out the laundry depending on their type and thickness. Dry the same type of laundry together. For example thin kitchen towels and tableclothes dries earlier than thick bathroom towels.
- Follow the instructions in the user manual for programme selection.
- Do not open the loading door of the machine during drying unless necessary. If you must open the loading door, do not keep it open for a long time.
- Do not add wet laundry while the dryer is in operation

- For models with a condenser unit: clean the condenser once in a month or after every 30 operations regularly. .
- Clean the filter periodically. Read the Maintenance and cleaning of filters for detailed information.
- For models with flue unit: comply with the flue connection instructions and clean the flue.
- During the drying process, air the room well where your tumble dryer is operating.

### 4.5 Correct load capacity

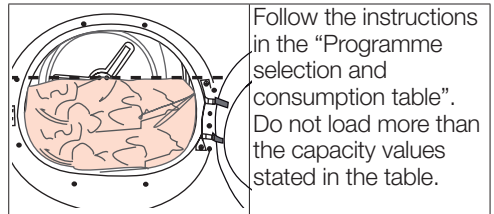

Following weights are given as examples.

Laundry	Approximate weights (g)*	Laundry	Approximate weights (g)*
Cotton quilt covers (double)	1500	Blouses	150
Cotton quilt covers (single)	1000	Cotton shirts	300
Bed sheets (double)	500	Shirts	250
Bed sheets (single)	350	Cotton dresses	500
Large tablecloths	700	Dresses	350
Small tablecloths	250	Jeans	700
Tea napkins	100	Handkerchiefs (10 pieces)	100
Bath towels	700	T-Shirts	125
Hand towels	350		

\*Dry laundry weight before washing.

# 5 Operating the product

## 5.1 Control Panel

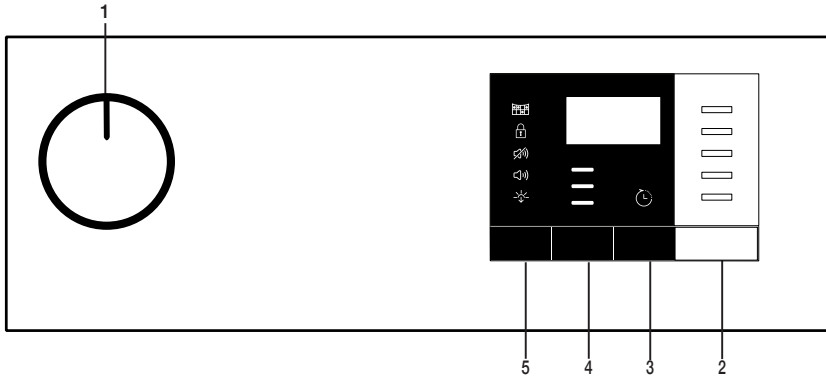

1. On/Off / Program selection button
2. Start / Pause button
3. End Time button
4. Dryness level
5. Buzzer volume / Time Level

## 5.2 Symbols

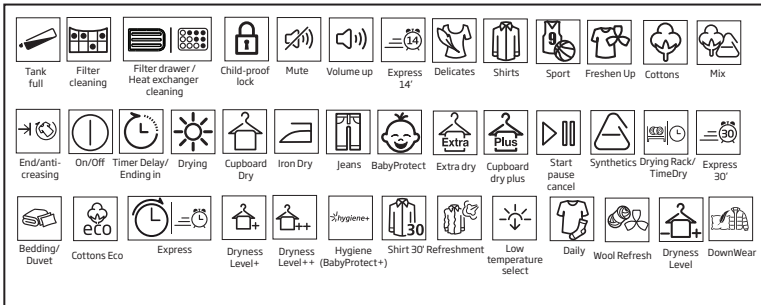

### 5.3. Preparation of drying machine

- Plug the drying machine.
- Open the loading door.
- Place the laundry to the drying machine without jamming them.
- Push and close the loading door.

Select the desired program using the On/Off/Program selection knob, the machine will turn on.

**WARNING!**

- Ensure that no laundry is jammed to the loading door.

**NOTE**

- Selecting a program using the On/Off/Program selection button does not mean that the program started. Press the Start / Stand-by button to start the program.

## 5.4 Program selection and consumption chart

EN				
Programmes	Programme Description	Capacity (kg)	Spin speed in washing machine (rpm)	Drying Time (minutes)
Cottons Iron Dry	You may dry your cotton laundry to be ironed in this program to have them slightly damp for ease of ironing. (Shirt, T-shirt, tablecloth, etc.)	8	1000	115
Cottons Eco	You may dry all your cotton laundry in this program. (T-shirt, pants, pyjamas, baby clothes, underwear, linen, etc.) You can put your laundry in the wardrobe without ironing.	8	1000	160
Cottons Cupboard Dry	You may use this program for extra dryness in thick laundry such as pants, tracksuit. You can put your laundry in the wardrobe without ironing.	8	1000	165
Cottons Extra Dry	You may dry your thick cotton laundry in this program such as towels, bathrobe, etc. You can put your laundry in the wardrobe without ironing.	8	1000	170
Synthetics Iron Dry	You may dry your synthetic laundry to be ironed in this program to have them slightly damp for ease of ironing. (Shirt, T-shirt, tablecloth, etc.)	3,5	800	40
Synthetics Cupboard Dry	You may dry all your synthetic laundry in this program. (Shirt, T-shirt, underwear, tablecloth, etc.) You can put your laundry in the wardrobe without ironing.	3,5	800	50
Time Programmes	You may select from time programmes between 10 and 160 minutes to achieve the desired drying level at low temperature. In this programme, tumble drier's operation lasts for the set time independently from the dryness of laundry. This product is available to be used with a drying basket as option. For products that are sold without a basket, you can obtain a basket from an authorized service and use the drying programs specified above. For details of use, see the drying basket user guide.	-	-	-
Freshen Up	Ventilates for 10 minutes without blowing hot air. You can ventilate the cotton and linen clothes that have been enclosed for a long time with this program to remove their odour. You can use this program to ventilate and soften wool laundry that can be washed in a washing machine. Do not use for full drying.	-	-	10
Gentle Care / Shirts	It dries the shirts in a more sensitive manner, and causes less creasing and easier ironing.	1,5	1200	35
Jeans	You may dry denim pants, skirts, shirts or jackets in this program.	4	1200	90
Outdoor/Sports	Use it to dry your clothes made of synthetics, cotton or mixed fabrics or waterproof products such as functional jacket, raincoat etc. Turn them inside out prior to drying.	2	1000	50

Mix(Daily)	You can dry both cotton and synthetic laundry with this programme. Sports and fitness clothes may be dried with this program.	4	1000	85
Hygiene	It is a long-term program that you can use for the clothes (baby clothes, towels, underwear, etc. cotton) you require hygiene. Hygiene is provided with high temperature. It is especially suitable for durable fabrics.	5	800	170
Delicates	You may dry your delicate laundry or laundry with hand wash symbol (silk blouses, thin underwear, etc.) at low temperature in this program.	2	600	28
Express Super Short	You can use this program to dry your cotton laundry that you have spun at high speeds in your washing machine.	0,5	1200	35

#### Energy consumption values

Programmes	Capacity (kg)	Spin speed in washing machine (rpm)	Approximate amount of remaining humidity	Energy consumption value kWh
Cottons Eco *	8	1000	60%	4,51
Cottons Iron dry	8	1000	60%	3,40
Synthetics cupboard dry	3,5	800	40%	1,99
	"Cottons Eco programme" used at full and partial load is the standard drying programme to which the information in the label and the fiche relates, that this programme is suitable for drying normal wet Cottons laundry and that it is the most efficient programme in terms of energy consumption for Cottons.			

\* : Energy Label standard program (EN 61121:2012) All values in the table are determined according to EN 61121:2012 standard. Consumption values may vary from the values in the chart depending on laundry type, wringing speed, ambient conditions and voltage levels.



## 5.5 Auxiliary functions

### Buzzer / time

Drying machine makes an audible warning when the program is completed. If you don't want the machine to make an audible warning, press the "Buzzer / Time" button. When you press the Buzzer/Time button, a light will illuminate and no audible warning will be made when the program ends.



#### NOTE

- You can select this function before or after the program starts.

Buzzer/Time button is used to adjust program duration while the Rack/Time programs are selected.

Drying Level

Drying Level button is used for adjusting to desired dryness level. Program duration may change depending on the selection.



#### NOTE

- You can activate this function only prior to start of program.

### End time

You can delay the end time of the program up to 24 hours with End time function.

1. Open the loading door and place the laundry.
2. Select the drying program.
3. Press the End Time selection button and set the delay time you wish. End Time LED will illuminate. (When pressed and hold the button, End Time proceeds non-stop).
4. Press the Start / Stand-by button. End Time countdown starts. ":" Separator in the middle of displayed delay time flashes.



#### NOTE

- You can add or remove laundry within end time. Displayed time is the sum of normal drying time and end time. End Time LED will turn off at the end of countdown, drying starts and drying LED will illuminate.

### Changing the end time

If you want to change the duration during the countdown:

Cancel the program by turning the On/Off/Program selection knob. Select the program you want and repeat the End Time selection process.

Canceling the end time function

If you want to cancel the end time countdown and start the program immediately:

Cancel the program by turning the On/Off/Program selection knob. Select the program you want and press the Start/Stand-by button.

### 5.6 Warning indicators



#### NOTE

- Warning indicators may vary depending on the model of your dryer.

### Filter cleaning

When the program is completed, the warning indicator for filter cleaning turns on.

### 5.7 Starting the program

Press the Start/Stand-by button to start the program.

Start/Stand-by and Drying indicators will illuminate to indicate that program started.

### 5.8 Child Lock

The drying machine has a child lock which prevents the program flow from being interrupted when the buttons are pressed during a program. When the child lock is activated, all buttons on the panel except the On/Off/Program selection knob are deactivated.

Press the Drying Level and Buzzer buttons simultaneously for 3 buttons to activate the child lock.

The child lock has to be deactivated to be able to start a new program after the current program is finished or to be able to interfere with the program. To deactivate the child lock, keep the same buttons pressed for 3 seconds.



#### NOTE

- When the child lock is activated, the child lock warning indicator on the screen turns on.
- Child lock deactivates when the drying machine is turned off and on by the On/Off/Cancel knob.



## NOTE

- When the drying machine runs and the child lock is active, it beeps twice when the program selection knob is turned. If the child lock is deactivated without returning the program selection knob to its previous position, program will terminate due to the change in the program selection knob position.

### 5.9 Changing the program after it is started

You can change the program you selected to dry your laundry with a different program after the drying machine starts running

- For instance, select Extra Dry program by turning the On/Off/Program selection knob to select Extra Dry instead of Iron Dry.
- Press the Start/Stand-by button to start the program.

### Adding and removing clothes during stand-by

If you want to add or remove clothes to/from the drying machine after the drying program starts:

- Press the Start/Stand-by button to put the drying machine in Stand-by state. The drying operation stops.
- Open the loading door while in Stand-by state, and close the door after you remove or add laundry.
- Press the Start/Stand-by button to start the program.



## NOTE

- Adding laundry after the drying operation starts may cause the dried laundry inside the machine to mix with wet laundry and leave the laundry damp at the end of operation.



## NOTE

- Adding or removing laundry during drying may be repeated as many times as you wish. But this operation continuously interrupts the drying operation, and thus increases program duration and energy consumption. So, it is recommended to add laundry before the program starts.
- If a new program is selected by turning the program selection knob while the drying machine is in stand-by, the running program terminates.



## WARNING!

- Do not touch the inner surface of the drum while adding or removing clothes during a continuing program. The drum surface is hot.

### 5.10 Cancelling the program

If you want to cancel the program and terminate the drying operation for any reason after the drying machine starts running, turn the On/Off/Cancel knob, the program will be cancelled.



## WARNING!

- The inside of the drying machine shall be extremely hot when you cancel the program during machine operation, so run the refresh program to allow it to cool down.

### 5.11 End of program

When the program ends, the Last/Anti-Wrinkle and Fibre Filter Cleaning Warning LEDs on the program follow up indicator will illuminate. Loading door may be opened and the dryer machine becomes ready for another run. Bring the On/Off/Program selection knob to On/Off position to turn the drying machine off.



## NOTE

- If the laundry is not removed after the program is completed, the wrinkle prevention function activates for 2 hours to prevent the laundry inside the machine to get wrinkled. The program tumbles the laundry with 10-minute intervals to prevent them from wrinkling.

## 6 Maintenance and cleaning

Service life of the product extends and frequently faced problems decrease if cleaned at regular intervals.

### 6.1 Lint Filter / Loading Door Inner Surface

Lint and fiber released from the laundry to the air during the drying cycle are collected in the Lint Filter.



#### WARNING!

- Always clean the lint filter and the inner surfaces of the loading door after each drying process.



#### NOTE

- You can clean the lint filter housing with a vacuum cleaner.

To clean the lint filter:

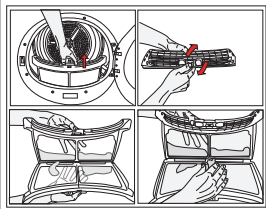

- Open the loading door.
- Remove the lint filter by pulling it up and open the lint filter.

- Clean lint, fiber, and cotton raveling by hand or with a soft piece of cloth.
- Close the lint filter and place it back into its housing.

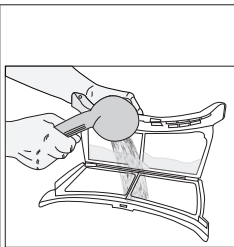

A layer can build up on the filter pores that can cause clogging of the filter after using the dryer for a while. Wash the lint filter with warm water to remove the layer that builds up on the lint filter surface. Dry the lint filter completely before reinstalling it.

- Clean the entire inner surface of the loading door and loading door gasket with a soft damp cloth.

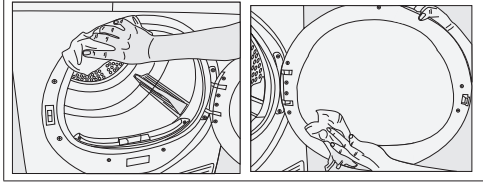

### Cleaning the sensors

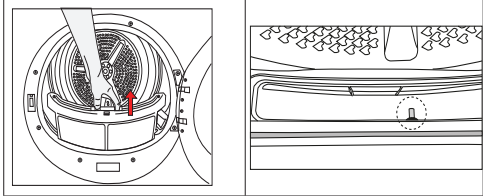

- There are temperature sensor in the dryer that detect whether the laundry is dry or not.

To clean the sensors:

- Open the loading door of the dryer.
- Remove the lint filter by pulling it up.
- Clean the sensor with your hand if any fluff accumulation on it.



#### NOTE

- Clean metal sensors 4 times a year.
- Do not use metal tools when cleaning the sensor.
- Allow the machine to cool down if it is still hot due the drying process.



#### WARNING!

- Never use solvents, cleaning agents or similar substances when cleaning since these materials can cause fire and explosion!



To avoid risk of electrical shock, please ensure that the appliance is plugged into a suitable socket (**Type E** or **Type F**) with an earthed connection.

Type E Plug

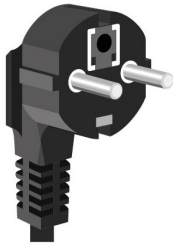

Type E Socket

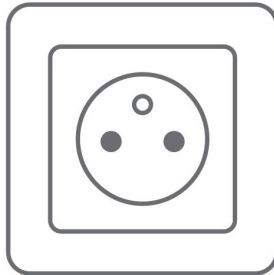

Type F Plug

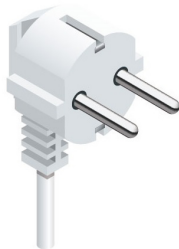

Type F Socket

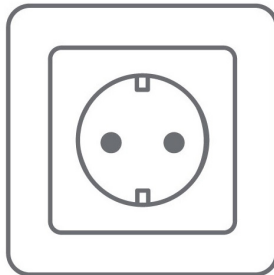

# 7 Troubleshooting

## Drying operation takes too long.

Fibre filter pores might be clogged. >>> Wash the filter with warm water.

Filter drawer might be clogged. >>> Clean the sponge and filter cloth (if any) in the filter drawer. (for the products with a heat pump)  
The condenser might be blocked. >>> Wash the condenser.(for the products with a condenser )

The ventilation grills in front of the machine may be closed. >>> Remove any objects in front of the ventilation grills that blocks air. Ventilation may be inadequate because the area the machine is installed in is too small. >>> Open the door or windows to prevent the room temperature from rising very high.

A lime layer may have accumulated on the humidity or temperature sensors. >>> Clean the humidity or temperature sensors.

Excessive amount of laundry might be loaded. >>> Do not load the drying machine excessively.

Laundry might not have been wrung adequately. >>> Perform a higher speed wringing on the washing machine.

## Clothes come out damp after drying.

A program not suitable for the laundry type may have been used.>>> Check the maintenance labels on the clothes and select a program suitable for the clothes' type or use time programs as extra.

Fibre filter pores might be clogged. >>> Wash the filter with warm water.

The condenser might be blocked. >>> Wash the condenser. (for the products with a condenser)

Filter drawer might be clogged. >>> Clean the sponge and filter cloth (if any) in the filter drawer.(For the products with a heat pump)

Excessive amount of laundry might be loaded. >>> Do not load the drying machine excessively.

Laundry might not have been wrung adequately. >>> Perform a higher speed wringing on the washing machine.

Drying machine does not turn on or program cannot be started.  
Drying machine does not run after it is configured.

Power plug might be unplugged. >>> Make sure the power cord is plugged in.

Loading door might be open. >>> Ensure that the loading door is properly closed.

A program might not be set or Start/Stand-by button might not be pressed. >>> Check that the program is set and it is not in Stand-by position.

Child lock may be activated. >>> Turn off the child lock.

## Program terminated prematurely for no reason.

Loading door might not be closed completely. >>> Ensure that the loading door is properly closed.

There might be a power outage. >>> Press the Start/Stand-by button to start the program.

Water tank may be full. >>> Empty the water tank.

## Clothes have shrunk, hardened or spoiled.

A program not suitable with the laundry type might have been used. >>> Check the maintenance labels on the clothes and select a program suitable for the clothes.

The lighting inside the drying machine does not turn on. (For models with a lamp)

Drying machine might not be turned on with the On/Off button or program might not be selected for machines without an On/Off button. >>> Make sure that the drying machine is turned on.  
Lamp might be malfunctioning. >>> Contact Authorized Service to replace the lamp.

## Filter cleaning warning symbol/LED is on/flashing.

Fibre filter might not be cleaned. >>> Clean the filter.

The filter slot might be clogged with lints. >>> Clean the filter slot. A layer of fluff might have accumulated clogging up the lint filter pores. >>> Wash the filter with warm water.

The condenser might be blocked. >>> Wash the condenser.

## Water drips from the loading door.

Fibres might have gathered on the inner sides of the loading door and the loading door gasket. >>> Clean the inner surfaces of the loading door and the loading door gasket surfaces.

## Loading door opens by itself.

Loading door might not be closed completely. >>> Push the loading door until the closing sound is heard.

## Water tank warning symbol / led is on/flashing.

Water tank may be full. >>> Empty the water tank.

Water discharge hose might have collapsed. >>> If the product is connected directly to the water drain check the water discharge hose.

## Steam symbol is flashing.(For the products with a steam function)

Steam tank may be empty => Fill the steam tank with distilled or condensed water.

## Steam programs do not start (For the products with a steam function)

Steam tank may be empty, steam tank warning icon may light up on the screen => Fill the steam tank until the steam icon goes off.

Wrinkles are not removed with wrinkle removing program. (For the products with a steam function)

Excess amount of laundry may have been placed => Place specified amount of laundry.

Steam application time may be selected in low level => Choose a program with high amount of steam.

After completion of the program, the laundry may have stayed in the machine for a long time => Take the laundry out as soon as the program finishes, and hang it out.

Laundry odour not lessened with the odour removal program.(For the products with an odour removal program)

Excess amount of laundry may have been placed => Place specified amount of laundry.

Steam application time may be selected in low level => Choose a program with high amount of steam.



## WARNING!

- If the problem persists after following the instructions in this section, contact your vendor or an Authorized Service. Never try to repair your product yourself.



## NOTE

- In an event that you encounter an issue on any part on your appliance, you can ask for a replacement by contacting the authorized service with the appliance model number.
- Operating the appliance with non-authentic parts may lead the appliance to malfunction.
- Manufacturer and distributor are not liable for malfunctions resulting from using non-authentic parts.





