



Refrigerator

User manual

Tủ lạnh

Sách hướng dẫn

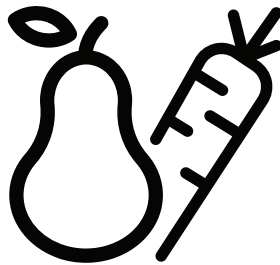

RDNT200*	RDNT231*	RDNT232*
RDNT201*	RDNT251*	RDNT252*
RDNT202*	RDNT271*	RDNT272*

EN / VN

Please read this user manual first!

Dear Customer,

We hope that your product, which has been produced in modern plants and checked under the most meticulous quality control procedures, will provide you an effective service.

Therefore, read this entire user manual carefully before using the product and keep it as a reference. If you handover the product to someone else, give the user manual as well.



The user manual will help you use the product in a fast and safe way.

- Read the manual before installing and operating the product.
- Make sure you read the safety instructions.
- Keep the manual in an easily accessible place as you may need it later.
- Read the other documents given with the product.

Remember that this user manual is also applicable for several other models. Differences between models will be identified in the manual.

Explanation of symbols

Throughout this user manual the following symbols are used:

-  Important information or useful tips.
-  Warning against dangerous conditions for life and property.
-  Warning against electric voltage.

CONTENTS

1.Your Refrigerator	1	4.Preparation	4
2.Important Safety	1	5.Using your refrigerator	5
Intended use	1	Indicator panel	5
General safety	1	Freezing fresh food	5
Child safety	2	Recommendations for preservation of frozen food	6
Compliance with WEEE Directive and Disposing of the Waste Product	2	Deep-freeze information	6
Package information	2	Placing the food	6
HC warning	2	Making Ice	6
Recommendations for the fresh food compartment	3	Twist Ice-matic.....	6
Things to be done for energy saving	3	Ice container.....	6
3.Installation	3	Placing the food	6
Points to be paid attention to when the relocation of the refrigerator	3	Fan	7
Electrical connection	3	Chiller compartment	7
Disposing of the packaging	3	Crisper	7
Disposing of your old refrigerator.....	3	For the Blue light	7
Placing and Installation	3	For HarvestFresh	7
Door Open Warning.....	4	6.Maintenance and cleaning	7
Changing the illumination lamp.....	4	Protection of plastic surfaces	7
Adjusting the legs	4	7.Troubleshooting	8

1 Your Refrigerator

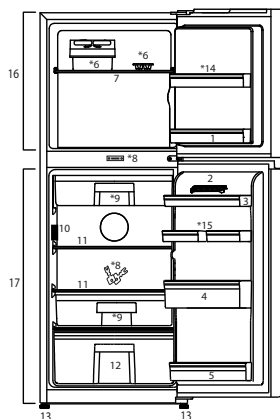

1. Freezer - compartment door shelf
2. Egg Section
3. Fridge door shelf
4. Bottle door shelf
5. Fridge-compartment door shelf
6. Ice box / Ice-Making
7. Freezer compartment glass shelf
8. Key lock
9. Chiller compartment
10. Temperature setting bottom
11. Fridge compartment glass shelf
12. Crisper
13. Adjustable feet
14. Freezer - compartment door shelf
15. Moving door shelft
16. Freezer compartment
17. Fridge compartment
*Selected Model

Figures that take place in this instruction manual are schematic and may not correspond exactly with your product. If the subject parts are not included in the product you have purchased, then it is valid for other models.

2 Important Safety Warnings

Please review the following information. Failure to observe this information may cause injuries or material damage. Otherwise, all warranty and reliability commitments will become invalid. The service life of your product is 10 years. During this period, original spare parts will be available to operate the product properly.

Intended use

- This product is intended to be used
- indoors and in closed areas such as homes;
 - in closed working environments such as stores and offices;
 - in closed accommodation areas such as farm houses, hotels, pensions.
 - It should not be used outdoors.

General safety

- When you want to dispose/scrab the product, we recommend you to consult the authorized service in order to learn the required information and authorized bodies.
- Consult your authorized service for all your questions and problems related to the refrigerator. Do not intervene or let someone intervene to the refrigerator without notifying the authorised services.
- For products with a freezer compartment; Do not eat cone ice cream and ice cubes immediately after you take them out of the freezer compartment! (This may cause frostbite in your mouth.)
- For products with a freezer compartment; Do not put bottled and canned liquid beverages in the freezer compartment. Otherwise, these may burst.
- Do not touch frozen food by hand; they may sick to your hand. Unplug your refrigerator before cleaning or defrosting.
- Vapor and vaporized cleaning materials should never be used in cleaning and defrosting processes of your refrigerator. In such cases, the vapor may get in contact with the electrical parts and cause short circuit or electric shock.
- Never use the parts on your refrigerator such as the door as a means of support or step.
- Do not use electrical devices inside the refrigerator.
- Do not damage the parts, where the refrigerant is circulating, with drilling or cutting that might blow out when the gas channels of the evaporator, pipe extensions or surface causes skin irritations and eye injuries.
- Do not cover or block the ventilation holes on your refrigerator with any material.
- Electrical devices must be repaired by only authorised authorised persons. Repairs performed by in competent persons create a risk for the user.
- In case of any failure or during a maintenance or repair work, disconnect your refrigerator's mains supply by either turning off the relevant fuse or unplugging your appliance.
- Do not pull by the cable when pulling off the plug.
- Ensure highly alcoholic beverages are stored securely with the lid fastened and placed upright.
- Never store spray cans containing flammable and explosive substances in the refrigerator.
- Do not use mechanical devices or other means to accelerate the defrosting process, other than those recommended by the manufacturer.
- This product is not intended to be used by persons with physical, sensory or mental disorders or unlearned or inexperienced people (including children) unless they are attended by a person who will be responsible for their safety or safety or who will instruct them accordingly for use of the product

- Do not operate a damaged refrigerator. Consult with the service agent if you have any concerns.
- Electrical safety of your refrigerator shall be guaranteed only if the earth system in your house complies with standards.
- Exposing the product to rain, snow, sun and wind is dangerous with respect to electrical safety.
- Contact authorized service when there is a power cable damage to avoid danger.
- Never plug the refrigerator into the wall outlet during installation. Otherwise, risk of death or serious injury may arise.
- This refrigerator is intended for only storing food items. It must not be used for any other purpose.
- Label of technical specifications is located on the left wall inside the refrigerator.
- Never connect your refrigerator to electricity saving systems; they may damage the refrigerator.
- If there is a blue light on the refrigerator, do not look at the blue light with optical tools. For manually controlled refrigerators, wait for at least 5 minutes to start the refrigerator after power failure. This operation manual should be handed in to the new owner of the product when it is given to others.
- Avoid causing damage on power cable when transporting the refrigerator. Bending refrigerator Bending cable may cause fire. Never place heavy objects on power cable. Do not touch the plug with wet hands when plugging the product
- Do not plug the refrigerator if the wall outlet is loose.
- Water should not be sprayed on inner or outer parts of the product for safety purposes.
- Do not spray substances containing inflammable gases such as propane gas near the refrigerator to avoid fire and explosion risk.
- Never place containers filled with water on top of the refrigerator; in the event of spillages, this may cause electric shock or fire.
- Do not overload the refrigerator with food. If overloaded, the food items may fall down and hurt you and damage refrigerator when you open the door.
- Never place objects on top of the refrigerator; otherwise, these objects may fall down when you open or close the refrigerator's door.
- As they require a precise temperature, vaccines, heat-sensitive medicine and scientific materials and etc. should not be kept in the refrigerator.
- If not to be used for a long time, refrigerator should be unplugged. A possible problem in power cable may cause fire. The plug's tip should be cleaned regularly with a dry cloth; otherwise, it may cause fire.
- Refrigerator may move if adjustable legs are not properly secured on the floor. Properly securing adjustable legs on the floor can prevent the refrigerator to move. When carrying the refrigerator, do not hold it from it from door handle. Otherwise, it may be snapped.
- When you have to place your product next to another refrigerator or freezer, the distance between devices should be at least 8cm. Otherwise, adjacent side walls may be humidified.

The product shall never be used while the compartment which is located at the top or back of your product and in which electronic boards are available (electronic board box cover) (1) is open.

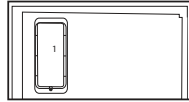

Child safety

- If the door has a lock, the key should be kept away from reach of children.
- Children must be supervised to prevent them from tampering with the product.

Compliance with WEEE Directive and Disposing of the Waste Product:



This product complies with EU WEEE Directive (2012/19/EU). This product bears a classification symbol for waste electrical and electronic equipment (WEEE).

This product has been manufactured with high quality parts and materials which can be reused and are suitable for recycling. Therefore, do not dispose the product with normal domestic waste at the end of its service life. Take it to a collection point for the recycling of electrical and electronic equipment. Please consult your local authorities to learn the nearest collection point. Help protect the environment and natural resources by recycling used products. For children's safety, cut the power cable and break the locking mechanism of the door, if any, so that it will be non-functional before disposing of the product.

Package information

Packaging materials of the product are manufactured from recyclable materials in accordance with our National Environment Regulations. Do not dispose of the packaging materials together with the domestic or other wastes. Take them to the packaging material collection points designated by the local authorities.

Do not forget

Any recycled substance is an indispensable matter for nature and our national asset wealth. If you want to contribute to re-evaluation of the packaging materials you can consult to your environmentalist organizations or the municipalities where you are located.

HC warning

If your product's cooling system contains R600

This gas is flammable. Therefore, pay attention to not damaging the cooling system and piping during usage and transportation. In the event of damage, keep your product away from potential fire sources that can cause the product catch a fire and ventilate the room in which the unit is placed.

Ignore this warning if your product's cooling system contains R134a.

Type of gas used in the product is stated in the type label which is on the left wall inside the refrigerator. Never throw the product in fire for disposal.

Recommendations for the fresh food compartment

*optional

Do not allow the food to touch the temperature sensor in fresh food compartment. To allow the fresh food compartment keep its ideal storage temperature sensor must not be hindered by food. Do not place hot foods in the product.

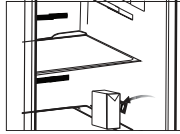
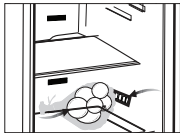

3 Installation

⚠ In case the information which are given in the user manual are not taken into account, manufacturer will not assume any liability for this.

Points to be paid attention to when the relocation of the refrigerator

1. Your refrigerator should be unplugged. Before transportation of your refrigerator, it should be emptied and cleaned.
2. Before it is re-packaged, shelves, accessories, crisper, etc. inside your refrigerator should be fixed with adhesive tape and secured against impacts. Package should be bound with a thick tape or sound ropes and the transportation rules on the package should be strictly observed.
3. Original packaging and foam materials should be kept for future transportations or moving. Before you start the refrigerator,

Check the following before you start to use your refrigerator:

1. Clean the interior of the refrigerator as recommended in the "Maintenance and cleaning" section.
2. Connect the plug of the refrigerator to the wall socket. When the fridge door is opened, the fridge internal lamp will turn on.
3. When the compressor starts to operate, a sound will be heard. The liquid and gases sealed with in the refrigeration system may also give rise to noise, even the compressor is not running and this is quite normal.
4. Front edges and both sides of the refrigerator may feel warm. This is normal. These areas are designed to be warm to avoid condensation.

Electrical connection

Connect your product to a grounded socket which is being protected by a fuse with the appropriate capacity.

Things to be done for energy saving

- Do not leave the doors of your refrigerator open for a long time.
- Do not put hot food or drinks in your refrigerator.
- Do not overload your refrigerator so that the air circulation inside of it is not prevented.
- Do not install your refrigerator under direct sunlight or near heat emitting appliances such as ovens, dishwashers or radiators. Keep your refrigerator at least 30cm away from heat emitting sources and at least 5cm from electrical ovens.
- Pay attention to keep your food in closed containers.
- For products with a freezer compartment You can store maximum amount of food items in the freezer when you remove the shelf or drawer of the freezer. Energy consumption value stated for your refrigerator has been determined by removing freezer shelf or drawer and under maximum load. There is no harm to use a shelf or drawer according to the shapes and size of food to be frozen.
- Thawing frozen food in fridge compartment will both provide energy saving and preserve the food quality.

Important:

The connection must be in compliance with national regulations.

- The power plug must be easily accessible after installation.
- Electrical safety of your refrigerator shall be guaranteed only if the earth system in your house complies with standards.
- The voltage stated on the label located at left inner side of your product should be equal to your network voltage.
- Extension cables and multi plugs must not be used for connection.

⚠ A damaged power cable must be replaced by a qualified electrician.

⚠ Product must not be operated before it is repaired!

There is the risk of electric shock!

Disposing of the packaging

The packing materials may be dangerous for children.

Keep the packing materials out of the reach of children or dispose of them by classifying them in accordance with the waste instructions stated by your local authorities. Do not throw away with regular house waste, throw away on packaging pick up spots designated by the local authorities. The packing of your refrigerator is produced from recyclable materials.

Disposing of your old refrigerator

Dispose of your old refrigerator without giving any harm to the environment.

- You may consult your authorized dealer or waste collection center of your municipality about the disposal of your refrigerator. Before disposing of your refrigerator, cut out the electric plug and, if there are any locks on the door, make them inoperable in order to protect children against any danger.

Placing and Installation

⚠ If the entrance door of the room where the refrigerator will be installed is not wide enough for the refrigerator to pass through, then call the authorized service to have them remove the doors of your refrigerator and pass it sideways through the door.

1. Install your refrigerator to a place that allows ease of use.
2. Keep your refrigerator away from heat sources, humid places and direct sunlight.
3. There must be appropriate air ventilation around your refrigerator in order to achieve an efficient operation. If the refrigerator is to be placed in a recess in the wall, there must be at least 5 cm distance with the ceiling and at least 5 cm with the wall. Do not place your product on the materials such as rug or carpet.
4. Place your refrigerator on a even floor surface to prevent jolts.

Door Open Warning (This feature is optional)

Audio warning signal and flashing illumination will be given when the door of your product is left open for at least 1 minute. This warning will be muted when the door is closed or any of the display buttons (if any) are pressed.

Changing the illumination lamp

To change the Bulb/LED used for illumination of your refrigerator, call your Authorised Service. The lamp(s) used in this appliance is not suitable for house hold room illumination. The intended purpose of this lamp is to assist the user to place foodstuffs in the refrigerator foodstuffs in the refrigerator/freezer in a safe and comfortable way. The lamps used in this appliance have to withstand extreme physical conditions such as temperatures below -20°C . (only chest and upright freezer)

Adjusting the legs

If your refrigerator is unbalanced; You can balance your refrigerator by turning its front legs as illustrated in the figure. The corner where the leg exists is lowered when you turn in the direction of black arrow and raised when you turn in the opposite direction. Taking help from someone to slightly lift the refrigerator will facilitate this process.



4 Preparation

- Your cooler/freezer should be installed at least 30 cm away from heat sources such as hobs, ovens, central heater and stoves and at least 5 cm away from electrical ovens and should not be located under direct sunlight.
- Please make sure that the interior of your cooler/freezer is cleaned thoroughly.
- If two coolers are to be installed side by side, there should be at least 2 cm distance between them.
- When you operate your refrigerator at the first time 12 hours or 24 hours depending on the room temperature. Please follow the instructions below.
 - Its door should not be opened frequently.
 - It must be operated empty without placing any food in it.
 - Do not unplug your cooler/freezer. If a power failure occurs out of your control, please see the warnings in the "Recommended solutions for the problems" section.
- The baskets/drawers that are provided with the chill compartment must always be in use for low energy consumption and for better storage conditions.
- Food contact with the temperature sensor in the freezer compartment may increase energy consumption of appliance. Thus any contact with the sensor(s) must be avoided.
- This product has been designed to function at ambient temperatures up to 43°C (90 SDgr F). Even if the ambient temperature falls to -15°C , frozen food in the freezer does not thaw thanks to its Advanced Electronic Temperature Control System. For the first installation, the product should NOT be placed under low ambient temperatures. This is because the freezer cannot go down to standard operation temperature. When reaching continuous operation, the product can be moved to another place. Thus, later you can place your product in the garage or

an unheated room without the concern of causing frozen food to get rotten. However, it is likely that above mentioned low temperatures may cause the freezing of the food in the fridge compartment; thus, please consume the food items in the fridge in a controlled way as needed. When ambient temperature goes back to normal, you may change button setting according to your need.

- If the ambient temperature is below 0°C , the food in fridge compartment will freeze. Therefore, we recommend not using the fridge compartment in such low ambient temperatures. You may continue to use the freezer compartment as usual.
- In some models, the instrument panel automatically turns off 5 minutes after the door has closed. It will be reactivated when the door has opened or pressed on any key.
- Due to temperature change as a result of opening/closing the product door during operation, condensation on the door/body shelves and the glass containers is normal.

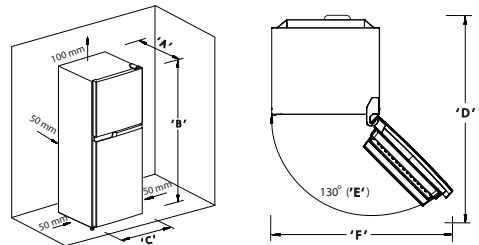

Model	A'	B'	C'	D'	E'	F'
D54200N	539	1350	540	892	130	876
D54231N	598	1450	540	1007	130	876
D54251N	598	1550	540	1007	130	876
D54271N	598	1650	540	1007	130	876

5 Using your refrigerator

Indicator Panel

Figures in this user manual are schematic and may not correspond exactly to your product. If the subject parts are not included in the product you have purchased, then it is valid for other models.

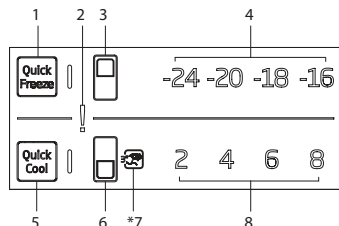

*Optional

1. Quick Freezer button

Selection button Press "Quick Freeze". selection button

to setting freezer compartment.

2. Error status indicator

If your refrigerator does not perform enough cooling of in case of a sensor fault, this indicator is activated.

3. Freezer compartment selection button

This function allows you to set the temperature of Freezer compartment. Press this button to set the temperature of the freezer compartment to -16, -18, -20 and -24 respectively.

4. Freezer compartment temperature

indicator Temperature of the freezer compartment -24, -20, -18, and -16.

5. Quick fridge button

Selection button : Press "Quick Cool" selection button to setting fridge compartment.

6. Fridge compartment selection button

This function allows you to set the temperature of fridge compartment. Press this button to set the temperature of the freezer compartment to 8, 6, 4, and 2, respectively.

7. Vacation function indicator (optional)

When the vacation function light. It is not suitable to keep the food in the fridge compartment when this function is activated.

8. Fridge compartment temperature indicator

Temperature of the fridge compartment 2, 4, 6 and 8.

Indicator Panel

*Indicator panels may vary according to the product model.

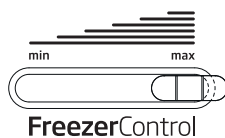

Freezer temperature setting

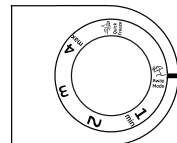

Fridge temperature setting

Freezing fresh food

- Wrap or cover the food before placing them in .
- Hot food must cool down to the room temperature before putting them in the refrigerator.
- The foodstuff that you want to freeze must be fresh and in good quality.
- Foodstuff must be divided into portions according to the family's daily or meal based consumption needs.
- Foodstuff must be packaged in an airtight manner to prevent them from drying even if they are going to be kept for a short time.
- Materials to be used for packagings must be resistant to cold and humidity and they must be airtight. The packaging material of the food must be at a sufficient thickness and durability. Otherwise the food hardened due to freezing may puncture the packaging. It is important for the packaging to be closed securely for safe storage of the food.
- Frozen food must be used immediately after they are thawed and they should never be re-frozen.
- Please observe the following instructions to obtain the best results.
 1. If the fridge has a quick freeze function, activate the quick freeze function when you want to freeze the food.
 2. Do not freeze too large quantities of food at one time. The quality of the food is best preserved when it is frozen right through to the core as quickly as possible.
 3. Take special care not to mix already frozen food and fresh food.
 4. Make sure raw foods are not in contact with cooked foods in the fridge .

Recommendations for preservation of frozen food

- Prepacked commercially frozen food should be stored in accordance with the frozen food manufacturer's instructions for a ******** (4 star) frozen food storage compartment.
- To ensure that the high quality achieved by the frozen food manufacturer and the food retailer is maintained, the following should be remembered:
 1. Put packages in the freezer as quickly as possible after purchase.
 2. Ensure that contents are labeled and dated.
 3. Do not exceed "Use By", "Best Before" dates on the packaging.

Defrosting

The freezer compartment defrosts automatically.

Deep-freeze information

Food must be frozen as rapidly as possible when they are put in a refrigerator in order to keep them in good quality.

It is possible to keep the food for a long time only at -16°C or lower temperatures.

You can keep the freshness of food for many months (at -16°C or lower temperatures in the deep-freeze).

WARNING! ⚠

- Foodstuff must be divided into portions according to the family's daily or meal based consumption needs.
- Foodstuff must be packaged in an airtight manner to prevent them from drying even if they are going to be kept for a short time.
- Materials necessary for packaging:
 - Cold resistant adhesive tape
 - Self adhesive label
 - Rubber rings
 - Pen

Materials to be used for packaging the foodstuff must be tear-proof and resistant to cold, humidity, odor, oils and acids.

Foodstuff to be frozen should not be allowed to come in contact with the previously frozen items to prevent their partial thawing.

Frozen food must be used immediately after they are thawed and they should never be re-frozen.

Making ice (This feature is optional)

Fill the ice container with water and place it into the freezer compartment. Ice will be ready approximately in two hours.

You can remove the ice in the ice container by removing it from the freezer and twisting it.

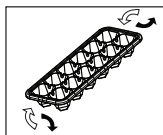
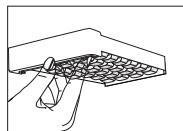

Twist Ice – matic

(This feature is optional)

- Remove the water tank by rotating it to the left.
- Open the water tank cover by turning it and add water to the water tank up to the lower part of the water tank cover.
- Place the water tank on its place as have it seated by rotating it on the direction of the arrow. Water shall be poured down to the icebank.
- When ice has formed, rotate icebank knob in the direction of the arrow to allow that the ice is dropped down to the ice drawer.
- Take the ice cubes by pulling ice drawer out.
- Pull the front face towards you in order to wash the icebank, and put it on the slides on the interior area and push it to its place in order to replace it.
- Pull the twist icematic unit towards you in order to remove the unit, and put it on the slides on the ceiling and push it to its place in order to replace it.

Ice container

(This feature is optional)

- Remove the ice container from the freezer compartment.
- Fill the ice container with water.
- Place the ice container in the freezer compartment. About two hours later, the ice is ready.
- Remove the ice container from the freezer compartment and bend it over the service plate. Ice cubes will easily fall down to the service plate.

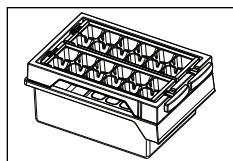

Placing the food

Freezer compartment shelves	Various frozen food such as meat, fish, ice cream, vegetables and etc.
Egg tray	Egg
Fridge compartment shelves	Food in pans, covered plates and closed containers
Fridge compartment door shelves	Small and packaged food or drinks (such as milk, fruit juice and beer)
Crisper	Vegetables and fruits
Freshzone compartment	Delicatessen products (cheese, butter, salami and etc.)

Fan

Fan is designed to ensure homogeneous distribution and circulation of the cold air inside your refrigerator. Operation time of the fan may vary depending on the properties of your product. While the fan works only with the compressor in some products, the control system determines its operation time in some products in accordance with the cooling requirement.

Chiller compartment

(This feature is optional)

Use this compartment to store delicatessen that shall be stored in a lower temperature or meat products that you will consume in a short time.

Chiller compartment is the coolest place in your refrigerator where you can keep dairy products, meat, fish and poultry under ideal storage conditions. Fruits and vegetables should not be stored in this compartment.(1)

Crisper

of the product is designed specially to keep the vegetables fresh without losing their humidity. For this purpose, cool air circulation is intensified around the crisper in general.(2)

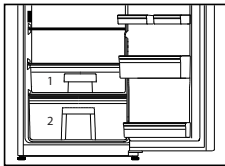

For the Blue light (*Depend on model)

Fruits and vegetables stored in the crispers that are illuminated with a blue light continue their photosynthesis by means of the wave length effect of blue light and thus preserve their vitamin C content.

For HarvestFresh (*Depend on model)

Fruits and vegetables stored in crispers illuminated with the HarvestFresh technology preserve their vitamin content (vitamin A and C) for a longer time thanks to the blue, green, red lights and dark cycles, which simulate a day cycle.

If you open the door of the refrigerator during the dark period of the HarvestFresh technology, the refrigerator will automatically detect this and enable the blue, green or red light to illuminate the crisper for your convenience. After you have closed the door of the refrigerator, the dark period will continue, representing the night time in a day cycle

6 Maintenance and cleaning

- ⚠ Never use gasoline, benzene or similar substances for cleaning purposes.
- ⚠ We recommend that you unplug the appliance before cleaning.
- ⚠ Never use any sharp abrasive instrument, soap, household cleaner, detergent and wax polish for cleaning.
- ℹ Use lukewarm water to clean the cabinet of your refrigerator and wipe it dry.
- ℹ Use a damp cloth wrung out in a solution of one teaspoon of bicarbonate of soda to one pint of water to clean the interior and wipe it dry.
- ⚠ Make sure that no water enters the lamp housing and other electrical items.
- ⚠ If your refrigerator is not going to be used for a long period of time, unplug the power cable, remove all food, clean it and leave the door ajar.
- ℹ Check door seals regularly to ensure they are clean and free from food particles.
- ⚠ To remove door racks, remove all the contents and then simply push the door rack upwards from the base.
- ⚠ Never use cleaning agents or water that contain chlorine to clean the outer surfaces and chromium coated parts of the product. Chlorine causes corrosion on such metal surfaces.
- ⚠ Do not use sharp, abrasive tools, soap, household cleaning agents, detergents, kerosene, fuel oil, varnish etc. to prevent removal and deformation of the prints on the plastic part. Use lukewarm water and a soft cloth for cleaning and then wipe it dry.

Protection of plastic surfaces

- ℹ Do not put the liquid oils or oil-cooked meals in your refrigerator in unsealed containers as they damage the plastic surfaces of your refrigerator. In case of spilling or smearing oil on the plastic surfaces, clean and rinse the relevant part of the surface at once with warm water.

7 Troubleshooting

Please review this list before calling the service. It will save your time and money. This list includes frequent complaints that are not arising from defective workmanship or material usage. Some of the features described here may not exist in your product.

The refrigerator does not operate.
<ul style="list-style-type: none">• The plug is not inserted into the socket correctly. >>>Insert the plug into the socket securely.• The fuse of the socket which your refrigerator is connected to or the main fuse have blown out.>>>Check the fuse.
Condensation on the side wall of the fridge compartment (MULTIZONE, COOL CONTROL and FLEXI ZONE).
<ul style="list-style-type: none">• Door has been opened frequently. >>>Do not open and close the door of refrigerator frequently.• Ambient is very humid. >>>Do not install your refrigerator into highly humid places.• Food containing liquid is stored in open containers. >>>Do not store food with liquid content in open containers.• Door of the refrigerator is left ajar. >>>Close the door of the refrigerator.• Thermostat is set to a very cold level. >>>Set the thermostat to a suitable level.
Compressor is not running
<ul style="list-style-type: none">• Protective thermic of the compressor will blow out during sudden power failures or plug-out plug-ins as the refrigerant pressure in the cooling system of the refrigerator has not been balanced yet. The refrigerator will start running approximately after 6 minutes. Please call the service if the refrigerator does not start up at the end of this period.• The fridge is in defrost cycle. >>>This is normal for a full-automatically defrosting refrigerator. Defrosting cycle occurs periodically. The refrigerator is not plugged into the socket. >>>Make sure that the plug is fit into the socket.• Temperature settings are not made correctly. >>>Select the suitable temperature value.• There is a power outage. >>>Refrigerator returns to normal operation when the power restores.
The operation noise increases when the refrigerator is running.
<ul style="list-style-type: none">• The operating performance of the refrigerator may change due to the changes in the ambient temperature. It is normal and not a fault.
Humidity occurs on the outside of the refrigerator or between the doors.
<ul style="list-style-type: none">• There might be humidity in the air; this is quite normal in humid weather. When the humidity is less, condensation will disappear.
Bad odour inside the refrigerator.
The door is not closing.
<ul style="list-style-type: none">• Food packages are preventing the door from closing. >>>Replace the packages that are obstructing the door.• The refrigerator is not completely even on the floor. >>>Adjust the feet to balance the refrigerator.• The floor is not level or strong. >>>Make sure that the floor is level and capable to carry the refrigerator.
The refrigerator is running frequently or for a long time.
<ul style="list-style-type: none">• New product may be wider than the previous one. Larger refrigerators operate for a longer period of time.• The room temperature may be high. >>>It is normal that the product operates for longer periods in hot ambient.• The refrigerator might be plugged in recently or might be loaded with food. >>>When the refrigerator is plugged in or loaded with food recently, it will take longer for it to attain the set temperature. This is normal.• Large amounts of hot food might be put in the refrigerator recently. >>>Do not put hot food into the refrigerator.• Doors might be opened frequently or left ajar for a long time. >>>The warm air that has entered into the refrigerator causes the refrigerator to run for longer periods. Do not open the doors frequently. Freezer or fridge compartment door might be left ajar. >>>Check if the doors are closed completely. The refrigerator is adjusted to a very low temperature. >>>Adjust the refrigerator temperature to a warmer degree and wait until the temperature is achieved.• Door seal of the fridge or freezer may be soiled, worn out, broken or not properly seated. >>>Clean or replace the seal. Damaged/broken seal causes the refrigerator to run for a longer period of time in order to maintain the current temperature.
Freezer temperature is very low while the fridge temperature is sufficient.
<ul style="list-style-type: none">• The freezer temperature is adjusted to a very low value. >>>Adjust the freezer temperature to a warmer degree and check.
Fridge temperature is very low while the freezer temperature is sufficient.
<ul style="list-style-type: none">• The fridge temperature is adjusted to a very low value. >>>Adjust the fridge temperature to a warmer degree and check.

Food kept in the fridge compartment drawers is frozen.

- The fridge temperature is adjusted to a very high value. >>>Adjust the fridge temperature to a lower value and check.

The refrigerator is running frequently or for a long time.

- The fridge temperature is adjusted to a very high value. >>>Fridge compartment temperature setting has an effect on the temperature of the freezer. Change the temperatures of the fridge or freezer and wait until the relevant compartments attain a sufficient temperature.
- Doors are opened frequently or left ajar for a long time. >>>Do not open the doors frequently.
- Door is ajar. >>>Close the door completely.
- The refrigerator is plugged in or loaded with food recently. >>>This is normal. When the refrigerator is plugged in or loaded with food recently, it will take longer for it to attain the set temperature.
- Large amounts of hot food might be put in the refrigerator recently. >>>Do not put hot food into the refrigerator.

Vibrations or noise.

- The floor is not level or stable. >>> If the refrigerator rocks when moved slowly, balance it by adjusting its feet. Also make sure that the floor is strong enough to carry the refrigerator, and level.
- The items put onto the refrigerator may cause noise. >>>Remove the items on top of the refrigerator.

There are noises coming from the refrigerator like liquid flowing, spraying, etc.

- Liquid and gas flows occur in accordance with the operating principles of your refrigerator. It is normal and not a fault.

Whistle comes from the refrigerator.

- Fans are used in order to cool the refrigerator. It is normal and not a fault.

Condensation on the inner walls of refrigerator.

- Hot and humid weather increases icing and condensation. It is normal and not a fault.
- Doors are opened frequently or left ajar for a long time. Do not open the doors frequently. Close them if they are open.
- Door is ajar. >>>Close the door completely.

Bad odour inside the refrigerator.

- No regular cleaning is performed. >>>Clean the inside of the refrigerator regularly with a sponge, lukewarm water or carbonate dissolved in water.
- Some containers or package materials may cause the smell. >>>Use a different container or different brand packaging material.
- Food is put into the refrigerator in uncovered containers. >>>Keep the food in closed containers. Microorganisms spreading out from uncovered containers can cause unpleasant odours.
- Remove the foods that have expired best before dates and spoiled from the refrigerator.

Crispers are stuck.

- The food is touching the ceiling of the drawer. >>>Rearrange food in the drawer.



Refrigerator

User manual

Tủ lạnh

Sách hướng dẫn

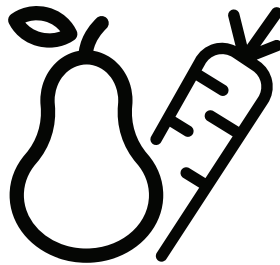

VN

Trước tiên, vui lòng đọc kỹ hướng dẫn sử dụng này!

Thân gửi Khách hàng,

Chúng tôi hy vọng rằng sản phẩm được chúng tôi sản xuất tại các nhà máy hiện đại và được kiểm tra theo các quy trình kiểm soát chất lượng nghiêm ngặt nhất này sẽ mang lại cho bạn dịch vụ tốt nhất.

Do đó, hãy đọc kỹ toàn bộ hướng dẫn sử dụng này trước khi sử dụng sản phẩm và cất giữ hướng dẫn để tham khảo. Nếu bạn chuyển giao sản phẩm này cho người khác, hãy gửi kèm hướng dẫn sử dụng này.

Hướng dẫn sử dụng này sẽ giúp bạn sử dụng sản phẩm một cách nhanh chóng và an toàn.

- Hãy đọc kỹ tài liệu hướng dẫn trước khi lắp đặt và vận hành sản phẩm.
- Hãy đảm bảo bạn đã đọc kỹ các hướng dẫn về an toàn.
- Hãy cất giữ hướng dẫn sử dụng ở nơi dễ lấy vì bạn có thể sẽ cần đến nó sau này.
- Hãy đọc kỹ các tài liệu khác được cấp kèm theo sản phẩm.

Hãy ghi nhớ rằng hướng dẫn sử dụng này cũng được sử dụng cho một số dòng máy khác. Những điểm khác nhau giữa các dòng máy sẽ được nêu cụ thể trong hướng dẫn sử dụng.

Giải thích các ký hiệu

Trong hướng dẫn sử dụng này, các ký hiệu sau đây được sử dụng:

- ❗ Thông tin quan trọng hoặc các lời khuyên hữu ích.
- ⚠ Cảnh báo về các trường hợp nguy hiểm đến tính mạng và tài sản.
- ⚡ Cảnh báo về điện áp.

MỤC LỤC

1. Tủ Lạnh Của Bạn	1	4. Công tác chuẩn bị	5
2. Các Cảnh báo về An toàn Quan trọng	1	5. Sử dụng tủ lạnh của bạn	5
Mục đích sử dụng.....	1	Bảng chỉ báo (Màn Hình Trong).....	5
An toàn chung.....	1	Bảo quản lạnh thực phẩm tươi.....	6
Đối với các sản phẩm có khay đựng nước;.....	2	Một số khuyến cáo về việc bảo quản thực phẩm đông lạnh.....	6
An toàn đối với trẻ em.....	2	Sắp xếp thực phẩm.....	6
Tuân thủ Chỉ dẫn WEEE và Tiêu hủy Phế phẩm:.....	2	Thông tin về cấp đông sâu.....	6
Thông tin đóng gói.....	3	Làm đá.....	7
Cảnh báo HC.....	3	Đá cục – matic.....	7
Các cách tiết kiệm năng lượng.....	3	Hộp đựng đá.....	7
Khuyến cáo đối với ngăn thực phẩm tươi* tùy chọn.....	3	Quạt.....	7
3. Lắp đặt	3	Ngăn ướp lạnh chuyển đổi linh hoạt.....	7
Các điểm cần lưu ý khi di chuyển tủ lạnh.....	3	Ngăn đựng rau quả.....	7
Kết nối điện.....	3	Ánh sáng xanh Active Fresh Blue Light.....	7
Quan trọng.....	3	Ánh sáng vi chất HarvestFresh.....	7
Tiêu hủy bao bì.....	4	6. Bảo trì và vệ sinh	8
Tiêu hủy tủ lạnh cũ.....	4	Bảo vệ các bề mặt nhựa.....	8
Định vị và Lắp đặt.....	4	7. Xử lý sự cố	9
Điều chỉnh các chân.....	4		
Cảnh báo Khi Mở Cửa tủ.....	4		
Thay thế đèn chiếu sáng.....	4		

1 Tủ lạnh của bạn

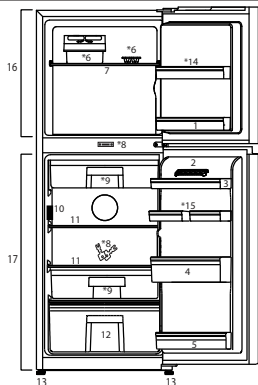

1. Giá để ở cửa ngăn lạnh
2. Ngăn để trứng
3. Giá để ở cửa di động
4. Giá để chai lọ
5. Giá để ở cửa di động
6. Hộp đựng đá / Ngăn làm đá
7. Giá để ngăn đá
8. Khóa và chìa khóa
9. Ngăn lạnh
10. Nút thiết lập nhiệt độ
11. Giá để cốc ngăn lạnh
12. Ngăn đựng rau quả
13. Chân điều chỉnh
14. Giá để ở cửa ngăn lạnh
15. Kệ cánh tủ
16. Ngăn đá
17. Ngăn lạnh *tùy chọn

Các hình có trong tài liệu hướng dẫn này chỉ là minh họa và có thể không giống hệt như sản phẩm của bạn. Nếu các bộ phận chính không có trong sản phẩm mà bạn đã mua, nghĩa là bộ phận đó chỉ có cho các dòng máy khác.

2 Các cảnh báo quan trọng về an toàn

Vui lòng xem kỹ những thông tin sau đây. Việc không tuân thủ những thông tin này có thể gây ra các thương tích hoặc hư hỏng nghiêm trọng.

Ngoài ra, tất cả các cam kết bảo hành và bảo đảm sẽ không còn giá trị.

Tuổi thọ của sản phẩm là 10 năm. Trong thời gian này, luôn có sẵn các phụ tùng thay thế chính hãng để sản phẩm vận hành bình thường.

Mục đích sử dụng

Sản phẩm này chỉ được sử dụng

- trong nhà và ở những nơi kín như ở nhà;
- ở các môi trường làm việc kín như ở cửa hàng và văn phòng;
- ở các khu nhà ở kín như nông trại, khách sạn, nhà nghỉ.
- Không nên sử dụng sản phẩm ngoài trời.

An toàn chung

- Khi bạn muốn tiêu hủy/thải bỏ sản phẩm, chúng tôi khuyến bạn nên hỏi ý kiến trung tâm để biết những thông tin cần thiết và các cơ quan có thẩm quyền.
- Hỏi ý kiến trung tâm dịch vụ được ủy quyền của bạn để được giải đáp các thắc mắc và sự cố liên quan đến dòng tủ lạnh này. Không được can thiệp hoặc cho ai đó can thiệp vào tủ lạnh mà không thông báo cho các trung tâm dịch vụ được ủy quyền.
- Đối với các sản phẩm có ngăn đá; Không được ăn kem và đá cục ngay sau khi bạn lấy chúng ra khỏi ngăn đá! (Việc này có thể làm cho miệng của bạn tê cóng.)
- Đối với các sản phẩm có ngăn đá; Không được để các đồ uống lỏng đóng chai và đóng hộp trong ngăn đá. Nếu không, chúng có thể bị nổ.

- Đối với các sản phẩm có ngăn đá; Không được để các đồ uống lỏng đóng chai và đóng hộp trong ngăn đá. Nếu không, chúng có thể bị nổ.
- Rút phích điện tủ lạnh trước khi vệ sinh hoặc rà đồng.
- Tuyệt đối không sử dụng các chất vệ sinh dạng hơi và bốc hơi trong quá trình vệ sinh và rà đồng tủ lạnh của bạn. Trong trường hợp đó, hơi nước có thể tiếp xúc với các bộ phận có điện và gây ra chập mạch hoặc điện giật.
- Tuyệt đối không sử dụng các bộ phận trên tủ lạnh như cửa làm điểm tựa hoặc bước lên.
- Không được sử dụng các thiết bị điện bên trong tủ lạnh.
- Không được làm hư hỏng các bộ phận bằng các dụng cụ khoan hoặc cắt, khi môi chất làm lạnh đang lưu thông. Môi chất làm lạnh có thể thoát ra khi các luồng không khí của giàn lạnh, các đoạn nối ống hoặc các lớp phủ bề mặt bị thủng, gây phỏng da và tổn thương mắt.
- Không được bịt kín hoặc làm tắc các lỗ thông gió trên tủ lạnh bằng bất kỳ vật liệu gì.
- Chỉ những người được phép mới được sửa chữa các bộ phận điện. Những người không có hiểu biết thực hiện các sửa chữa có thể gây ra nguy hiểm cho người sử dụng.
- Trong trường hợp có lỗi hoặc trong khi bảo trì hoặc sửa chữa, phải ngắt nguồn điện chính của tủ lạnh bằng cách ngắt cầu chì có liên quan hoặc rút phích điện thiết bị.
- Không được kéo bằng dây điện khi rút phích điện.
- Cần đảm bảo các đồ uống có nồng độ cồn cao phải được bảo quản an toàn với nắp được đóng kín và để thẳng đứng.
- Tuyệt đối không bảo quản các bình phun có chứa các chất dễ cháy nổ trong tủ lạnh.

- Không được sử dụng các thiết bị cơ khí hoặc các dụng cụ khác để đẩy nhanh quá trình rã đông, ngoài các thiết bị được nhà sản xuất khuyến dùng.
- Những người bị rối loạn thể chất, cảm giác hoặc tinh thần hoặc những người không có hiểu biết hoặc thiếu kinh nghiệm (kể cả trẻ em) không được sử dụng sản phẩm này trừ khi họ được giám sát bởi người chịu trách nhiệm về sự an toàn của họ hoặc người sẽ hướng dẫn họ cách sử dụng sản phẩm phù hợp.
- Không được vận hành tủ lạnh đã hư hỏng. Hãy hỏi ý kiến trung tâm dịch vụ nếu bạn có bất kỳ thắc mắc nào.
- Sự an toàn điện của tủ lạnh chỉ được đảm bảo nếu hệ thống nối đất trong nhà bạn tuân thủ các tiêu chuẩn về an toàn.
- Việc để sản phẩm tiếp xúc với mưa, tuyết, ánh nắng mặt trời và gió là rất nguy hiểm liên quan đến sự an toàn điện.
- Hãy liên hệ với trung tâm dịch vụ được ủy quyền khi có hư hỏng cấp điện để tránh nguy hiểm.
- Tuyệt đối không cắm tủ lạnh vào ổ cắm tường trong khi lắp đặt. Nếu không, có thể xảy ra nguy hiểm chết người hoặc thương tích nghiêm trọng.
- Tủ lạnh này chỉ được sử dụng để bảo quản thực phẩm. Không được sử dụng tủ lạnh này cho bất kỳ mục đích nào khác.
- Nhân các thông số kỹ thuật được dán ở mặt trái bên trong tủ lạnh.
- Tuyệt đối không kết nối tủ lạnh của bạn với các hệ thống tiết kiệm điện; các hệ thống này có thể làm hư hỏng tủ lạnh.
- Nếu có ánh sáng màu xanh trên tủ lạnh, không được nhìn vào ánh sáng màu xanh này bằng các dụng cụ quang học.
- Đối với các tủ lạnh điều khiển bằng tay, hãy chờ ít nhất 5 phút để khởi động tủ lạnh sau khi tắt điện.
- Tài liệu hướng dẫn vận hành này nên được bàn giao cho chủ sở hữu mới khi giao sản phẩm cho người khác.
- Tránh làm hư hỏng cấp điện khi vận chuyển tủ lạnh. Cấp bị gập có thể gây ra hỏa hoạn. Tuyệt đối không để các vật nặng lên cấp điện. Không được chạm tay ướt vào phích cắm khi cắm phích điện sản phẩm.
- Không cắm tủ lạnh nếu ổ cắm tường bị lỏng.
- Không nên phun nước lên các bộ phận bên trong hoặc bên ngoài sản phẩm vì lý do an toàn.
- Không được phun các chất có chứa các chất khí dễ cháy như khí propan gần tủ lạnh để tránh nguy cơ cháy nổ.
- Tuyệt đối không để các bình chứa đầy nước trên đỉnh tủ lạnh; trong trường hợp nước đổ ra ngoài, nước có thể gây ra điện giật hoặc hỏa hoạn.
- Không được để quá nhiều thực phẩm trong tủ lạnh. Nếu quá đầy, thực phẩm có thể rơi xuống và làm bạn bị thương và làm hư hỏng tủ lạnh khi bạn mở cửa tủ.

- Tuyệt đối không để đồ vật trên đỉnh tủ lạnh; nếu không chúng có thể rơi xuống khi bạn mở hoặc đóng cửa tủ lạnh.
- Khi thực phẩm cần nhiệt độ chính xác, không nên bảo quản các loại vắc xin, thuốc nhạy nhiệt và các chất dùng cho nghiên cứu khoa học,... trong tủ lạnh.
- Nếu không sử dụng tủ lạnh trong một thời gian dài, cần phải rút phích điện tủ lạnh. Sự cố có thể xảy ra trong cáp điện có thể gây ra hỏa hoạn.
- Nên vệ sinh thường xuyên đầu phích cắm bằng vải lau khô, nếu không, nó có thể gây ra hỏa hoạn.
- Tủ lạnh có thể di chuyển nếu các chân điều chỉnh không được cố định đúng cách trên sàn nhà. Việc cố định đúng cách các chân điều chỉnh trên sàn nhà có thể phòng tránh tủ lạnh di chuyển.
- Khi khiêng tủ lạnh, không được bám vào tay nắm cửa tủ lạnh. Nếu không, nó có thể bị gãy.
- Khi bạn phải đặt sản phẩm gần tủ lạnh hoặc tủ đông lạnh khác, khoảng cách tối thiểu giữa các thiết bị phải là 8cm. Nếu không, các thành sát nhau có thể bị ẩm ướt.
- Tuyệt đối không được sử dụng sản phẩm trong khi ngăn ở trên hoặc phía sau của sản phẩm và ở vị trí các bảng điện (nắp hộp bảng điện) (1) đang mở.

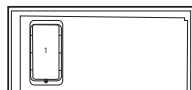

An toàn đối với trẻ em

- Nếu cửa tủ có khóa, nên cất giữ chìa khóa tránh xa tầm tay trẻ em.
- Trẻ em phải được giám sát để phòng tránh trẻ em lục lọi sản phẩm.

Tuân thủ Chỉ dẫn WEEE và Tiêu hủy Phế phẩm:



Sản phẩm này tuân thủ Chỉ dẫn EU WEEE (2012/19/ EU). Sản phẩm này có ký hiệu phân loại đối với chất thải của các thiết bị điện và điện tử (WEEE).

Sản phẩm này đã được sản xuất bằng các linh kiện và vật liệu có chất lượng cao có thể tái sử dụng được và phù hợp để tái chế. Do đó, không được tiêu hủy sản phẩm cùng với rác thải gia đình thông thường khi sản phẩm hết tuổi thọ sử dụng. Hãy đem phế phẩm đến điểm thu gom để tái chế lại các thiết bị điện và điện tử. Vui lòng hỏi ý kiến chính quyền địa phương của bạn để biết điểm thu gom gần nhất. Hãy góp phần bảo vệ môi trường và các nguồn tài nguyên thiên nhiên bằng cách tái chế các sản phẩm đã qua sử dụng. Để đảm bảo sự an toàn của trẻ, hãy cắt đứt cấp điện và đập vỡ bộ phận khóa cửa tủ, nếu có, để nó không hoạt động được trước khi tiêu hủy sản phẩm.

Thông tin đóng gói

Vật liệu đóng gói của sản phẩm được sản xuất từ các vật liệu có thể tái chế theo các Quy định Quốc gia về Môi trường. Không được tiêu hủy vật liệu đóng gói cùng với rác thải gia đình hoặc các loại rác thải khác. Hãy đem chúng đến các điểm thu gom vật liệu đóng gói được chính quyền địa phương chỉ định. Hãy ghi nhớ...

Bất kỳ chất tái chế nào đều là chất không thể thiếu được cho môi trường tự nhiên và tài sản quốc gia của chúng ta. Nếu bạn muốn đóng góp vào việc đánh giá lại các vật liệu đóng gói, bạn có thể hỏi ý kiến các tổ chức môi trường hoặc chính quyền địa phương nơi bạn sinh sống.

Cảnh báo HC

Nếu hệ thống làm lạnh của sản phẩm

có chứa R600a:

Đây là chất khí dễ cháy. Do đó, cần lưu ý không được làm hư hỏng hệ thống làm lạnh và đường ống trong khi sử dụng và vận chuyển.

Trong trường hợp hư hỏng, hãy để sản phẩm cách xa các nguồn lửa có thể làm cho sản phẩm bắt cháy và giữ cho phòng đặt thiết bị được thông thoáng.

Hãy bỏ qua cảnh báo này nếu hệ thống làm lạnh của sản phẩm có chứa R134a.

Loại khí được sử dụng trong sản phẩm được ghi trên nhãn sản phẩm dán ở thành trái bên trong tủ lạnh.

Tuyệt đối không được tiêu hủy sản phẩm bằng lửa.

Never throw the product in fire for disposal.

Các cách tiết kiệm năng lượng.

- Không được để các cửa của tủ lạnh mở trong thời gian dài.
- Không được để thực phẩm hoặc đồ uống nóng vào tủ lạnh.
- Không được chất quá đầy tủ lạnh của bạn để không cản trở tuần hoàn không khí bên trong tủ lạnh.
- Không được lắp đặt tủ lạnh của bạn dưới ánh sáng mặt trời trực tiếp hoặc gần các thiết bị tỏa nhiệt như bếp nấu, máy rửa chén hoặc lò sưởi. Hãy để tủ lạnh của bạn cách xa các nguồn tỏa nhiệt tối thiểu 30cm và cách xa các bếp điện tối thiểu 5cm.
- Cần lưu ý bảo quản thực phẩm trong các đồ đựng kín.
- Đối với các sản phẩm có ngăn đá; Bạn có thể bảo quản tối đa lượng thực phẩm trong ngăn đá khi bạn tháo bỏ giá để hoặc khay kéo của ngăn đá. Mức tiêu thụ điện năng được ghi trên tủ lạnh đã được xác định bằng cách tháo bỏ giá để hoặc khay kéo của ngăn đá và theo tải trọng tối đa. Việc sử dụng giá để hoặc khay kéo theo hình dạng và kích thước của thực phẩm cần đông lạnh không có ảnh hưởng gì.
- Việc làm tan thực phẩm đông lạnh trong ngăn mát sẽ giúp tiết kiệm năng lượng và giữ được chất lượng của thực phẩm.

Khuyến cáo đối với ngăn thực phẩm tươi* tùy chọn

*optional

Không được để thực phẩm chạm vào cảm biến nhiệt độ trong ngăn thực phẩm tươi. Để cho ngăn thực phẩm tươi giữ được nhiệt độ bảo quản lý tưởng, không được để thực phẩm che khuất cảm biến.. Không được để thực phẩm nóng vào tủ lạnh.

3 Lắp đặt

Trường hợp không tuân thủ những thông tin được nêu trong hướng dẫn sử dụng, nhà sản xuất sẽ không chịu bất kỳ trách nhiệm nào về điều này.

Các điểm cần lưu ý khi di chuyển tủ lạnh

1. Cần phải rút phích điện tủ lạnh.

Trước khi vận chuyển tủ lạnh, phải lấy hết thực phẩm ra và vệ sinh tủ sạch sẽ.

2. Trước khi đóng gói lại, các giá đựng, phụ kiện, ngăn đựng,... bên trong tủ lạnh phải được cố định bằng băng dính và giữ chặt để tránh va đập. Phải buộc chặt bao bì bằng băng dính dày hoặc dây chắc chắn và cần phải tuân thủ nghiêm các quy tắc vận chuyển được ghi trên bao bì.

3. Nên cất giữ các chất liệu xốp và bao bì gốc của tủ lạnh để vận chuyển hoặc di chuyển sau này.

Trước khi bạn khởi động tủ lạnh,

Kiểm tra các mục sau trước khi bạn bắt đầu sử dụng tủ lạnh:

1. Vệ sinh bên trong tủ lạnh như được hướng dẫn trong mục "Bảo trì và vệ sinh".
2. Cắm phích điện tủ lạnh vào ổ cắm tường. Khi cửa tủ lạnh mở, đèn báo bên trong tủ lạnh sẽ bật sáng.
3. Khi máy nén bắt đầu hoạt động, sẽ nghe thấy âm thanh. Chết lờng và khí được bịt kín bên trong hệ thống làm lạnh cũng có thể phát ra tiếng ồn, ngay cả khi máy nén không chạy và tiếng ồn này là bình thường.
4. Các cạnh trước của tủ lạnh có thể hơi ấm. Điều này là bình thường. Các khu vực này được thiết kế ấm để tránh đọng nước.

Kết nối điện

Kết nối sản phẩm của bạn với ổ cắm đã được nối đất được bảo vệ bằng cầu chì có công suất phù hợp.

Quan trọng:

- Kết nối phải phù hợp với các quy định quốc gia.
- Ổ cắm điện phải ở vị trí dễ tiếp cận sau khi lắp đặt.
 - Sự an toàn hệ thống điện của tủ lạnh nhà bạn sẽ chỉ được đảm bảo nếu hệ thống nối đất trong nhà bạn tuân thủ các tiêu chuẩn.
 - Điện áp được ghi trên nhãn dán ở mặt trái bên trong tủ lạnh của bạn phải bằng điện áp lưới điện của bạn. Không được sử dụng các cáp nối và các ổ cắm đa năng để kết nối.

⚠Cáp điện bị hư hỏng phải do thợ điện có trình độ thay thế.

⚠Không được vận hành sản phẩm trước khi sửa chữa!
Có nguy cơ xảy ra điện giật!

Tiêu hủy bao bì

Các vật liệu đóng gói có thể nguy hiểm đối với trẻ em. Hãy để các vật liệu đóng gói tránh xa tầm tay trẻ em hoặc tiêu hủy chúng bằng cách phân loại các vật liệu đóng gói theo các hướng dẫn về rác thải được chính quyền địa phương quy định. Không được vứt bỏ cùng rác thải gia đình thông thường, hãy vứt bỏ tại các điểm thu gom bao bì được chính quyền địa phương chỉ định.

Bao bì của tủ lạnh được sản xuất từ các vật liệu có thể tái chế.

Tiêu hủy tủ lạnh cũ

Tiêu hủy tủ lạnh cũ mà không gây hại đối với môi trường.

- Bạn có thể hỏi ý kiến đại lý được ủy quyền hoặc trung tâm thu gom rác thải của khu vực bạn sinh sống về việc tiêu hủy tủ lạnh của mình.

Trước khi tiêu hủy tủ lạnh, hãy cắt đứt phích cắm điện, nếu có khóa trên cửa tủ, hãy phá hỏng chúng để phòng tránh nguy hiểm đối với trẻ em.

Định vị và Lắp đặt

⚠ Nếu cửa ra vào cản phòng nơi tủ lạnh được lắp đặt không đủ rộng để đưa tủ lạnh qua, hãy gọi điện cho trung tâm dịch vụ được ủy quyền để nhờ họ tháo gỡ các cửa tủ lạnh và đưa tủ lạnh qua cửa.

1. Lắp đặt tủ lạnh ở nơi dễ dàng sử dụng.
2. Đặt tủ lạnh cách xa các nguồn nhiệt, những nơi ẩm ướt và có ánh sáng mặt trời trực tiếp.
3. Căn phải thông khí phù hợp xung quanh tủ lạnh để tủ hoạt động hiệu quả. Nếu tủ lạnh được để trong hốc tường, tủ phải cách trần tối thiểu 5cm và cách tường tối thiểu 5cm. Không được để tủ lạnh trên các vật liệu như tấm thảm hoặc tấm thảm.
4. Đặt tủ lạnh trên một mặt sàn bằng phẳng để tránh lắc lư.

Điều chỉnh các chân

Nếu tủ lạnh của bạn không cân bằng; Bạn có thể chỉnh cân bằng tủ lạnh bằng cách xoay các chân trước như

hình minh họa. Góc có chân được hạ thấp khi bạn xoay theo hướng mũi tên màu đen và được nâng lên khi bạn xoay theo chiều ngược lại. Nhờ người giúp đỡ để nâng nhẹ tủ lạnh lên sẽ thuận tiện hơn trong việc điều chỉnh này.



Cảnh báo cánh tủ mở (tính năng này là tùy chọn)

Âm thanh cảnh báo và tín hiệu đèn chớp/tắt sẽ được đưa ra khi cánh cửa tủ lạnh được mở tối thiểu 1 phút. Cảnh báo sẽ tắt khi đóng cửa tủ lạnh hoặc bấm một nút bất kì ở bảng điều khiển.

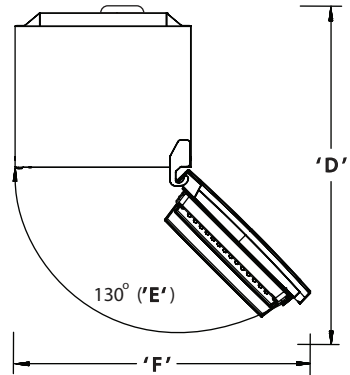
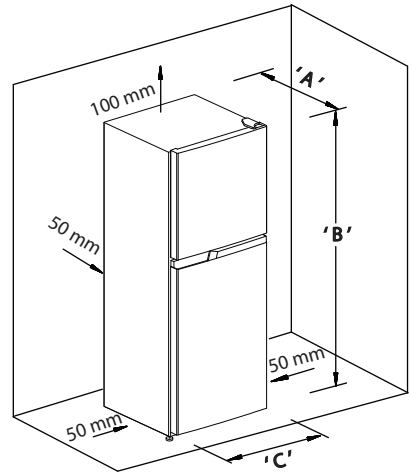

Model	"A"	"B"	"C"	"D"	"E"	"F"
D54200N	539	1350	540	892	130	876
D54231N	598	1450	540	1007	130	876
D54251N	598	1550	540	1007	130	876
D54271N	598	1650	540	1007	130	876

Thay thế đèn chiếu sáng

Để thay thế Bóng đèn/Đèn LED được dùng để chiếu sáng trong tủ lạnh, hãy gọi điện cho Trung tâm Dịch vụ Được ủy quyền của bạn. (Các đèn được sử dụng trong thiết bị này không phù hợp để chiếu sáng căn phòng trong gia đình. Mục đích sử dụng của đèn này chỉ để hỗ trợ người sử dụng để thực phẩm vào tủ lạnh/ngăn đá một cách an toàn và thuận tiện. Các đèn được sử dụng trong thiết bị phải chịu được các điều kiện khắc nghiệt như nhiệt độ dưới -20 °C. (chỉ loại tủ lạnh có ngăn kéo và tủ đứng)

4 Công tác chuẩn bị

- Cần phải lắp đặt máy làm lạnh/tủ lạnh của bạn cách xa các nguồn nhiệt như lò sưởi, bếp nấu, lò sưởi trung tâm và bếp lò tối thiểu 30 cm và cách các bếp điện tối thiểu 5 cm và không được để tủ lạnh dưới ánh nắng mặt trời trực tiếp.
 - Cần đảm bảo rằng bên trong của máy làm lạnh/tủ lạnh của bạn phải được vệ sinh sạch sẽ.
 - Nếu 2 máy làm lạnh được lắp đặt sát nhau, khoảng cách tối thiểu giữa chúng phải là 2 cm.
 - Khi cho tủ lạnh hoạt động trong 12 giờ đầu tiên hay 24 giờ đầu tiên tùy thuộc vào nhiệt độ phòng. Vui lòng thực hiện theo hướng dẫn bên dưới.
 - Không nên mở cửa tủ lạnh thường xuyên.
 - Phải vận hành tủ không tải mà không được để bất kỳ thực phẩm nào vào tủ.
 - Không được rút phích cắm máy làm lạnh/tủ lạnh của bạn. Nếu xảy ra mất điện ngoài tầm kiểm soát của bạn, hãy xem các cảnh báo trong mục "Các giải pháp khắc phục sự cố được khuyến dùng".
- nhiệt độ môi trường giảm xuống -15 °C, thực phẩm đông lạnh trong tủ không tan chảy nhờ có Hệ thống Kiểm soát Nhiệt độ Điện tử Tiên tiến của tủ lạnh. Khi lắp đặt lần đầu,

- KHÔNG nên để sản phẩm dưới nhiệt độ môi trường thấp. Bởi vì tủ lạnh không thể hạ nhiệt độ xuống nhiệt độ hoạt động tiêu chuẩn. Khi đạt tới mức vận hành liên tục, có thể di chuyển sản phẩm đến một nơi khác. Do đó, sau đó bạn có thể đặt sản phẩm vào gara hoặc trong phòng không có nhiệt mà không sợ thực phẩm đông lạnh bị thối rữa. Tuy nhiên, có thể các nhiệt độ thấp đã nêu ở trên có thể làm đông đá thực phẩm trong ngăn lạnh; do đó, hãy sử dụng các loại thực phẩm trong tủ có kiểm soát khi cần. Khi nhiệt độ môi trường trở lại bình thường, bạn có thể thay đổi cài đặt nút theo nhu cầu của mình.
- Nếu nhiệt độ môi trường dưới 0°C, thực phẩm trong ngăn lạnh sẽ đông đá. Do đó, chúng tôi khuyến cáo không nên sử dụng ngăn lạnh ở nhiệt độ môi trường thấp như vậy. Bạn có thể tiếp tục sử dụng ngăn đá như bình thường.
 - Trong một số dòng máy, bảng điều khiển sẽ tự động tắt sau khi đóng cửa khoảng 5 phút. Nó sẽ được kích hoạt lại khi mở cửa tủ hoặc nhấn bất kỳ nút nào.
 - Do sự thay đổi nhiệt độ khi đóng/ mở cửa tủ trong khi sử dụng, sự ngưng tụ trên cửa tủ/giá đựng và hộp đựng thủy tinh là bình thường.

5 Sử dụng tủ lạnh của bạn

Bảng chỉ báo

Các bảng chỉ báo có thể khác nhau tùy theo dòng sản phẩm.

Các chức năng âm thanh – hình ảnh trên bảng chỉ báo giúp bạn sử dụng sản phẩm.

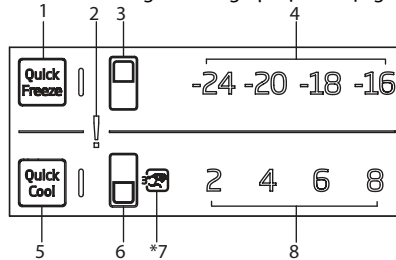

Hình minh họa trong hướng dẫn sử dụng này chỉ là giản đồ và có thể không tương ứng chính xác với sản phẩm của bạn. Nếu có bộ phận không nằm trong sản phẩm mà bạn đã mua, thì bộ phận này có thể xuất hiện ở những mẫu máy khác.

1. Nút chức năng cấp đông nhanh " Quick Freeze"

Nhấn nút này để kích hoạt hoặc hủy chức năng cấp đông nhanh. Khi bạn kích hoạt chức năng này, ngăn đông sẽ được làm lạnh đến nhiệt độ thấp hơn giá trị cài đặt.

2. Đèn chỉ báo trạng thái lỗi

Nếu tủ lạnh của bạn không đủ lạnh hoặc trong trường hợp lỗi cảm biến, đèn chỉ báo này sẽ được kích hoạt.

3. Nút cài đặt nhiệt độ ngăn đông lạnh

Nhấn nút này để cài đặt nhiệt độ ngăn đông lạnh ở mức nhiệt độ lên đến -16, -18, -20, -24 tương ứng.

4. Đèn chỉ báo ngăn đông

Đèn chỉ báo ngăn lạnh sáng lên khi nhiệt độ ngăn lạnh được cài đặt -24, -20, -18, -16.

5. Chức năng làm mát nhanh " Quick Cool"

Nhấn nút này để kích hoạt hoặc hủy chức năng làm mát nhanh. Khi bạn kích hoạt chức năng này, ngăn mát sẽ được làm lạnh đến nhiệt độ thấp hơn giá trị cài đặt.

6. Cài đặt nhiệt độ ngăn mát

Nhấn vào nút này để cài đặt nhiệt độ của ngăn mát đến 8, 6, 4, 2 tương ứng.

7. Đèn Chỉ báo chức năng kì nghỉ

Cho biết chế độ kì nghỉ được kích hoạt.

8. Đèn Chỉ báo ngăn đá

Đèn chỉ báo ngăn đá sáng lên khi nhiệt độ ngăn đá được cài đặt. 2, 4, 6, 8

Bảng chỉ báo

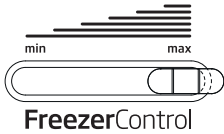

Freezer temperature setting

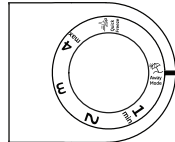

Fridge temperature setting

Bảo quản lạnh thực phẩm tươi

- Cần phải bọc hoặc che kín thực phẩm trước khi cho chúng vào tủ lạnh.
- Thực phẩm nóng phải để nguội bằng nhiệt độ trong phòng trước khi cho vào tủ lạnh.
- Thực phẩm bạn muốn bảo quản lạnh phải tươi và có chất lượng tốt.
- Thực phẩm phải được chia nhỏ thành các phần theo nhu cầu sử dụng hàng ngày hoặc theo thu cầu bữa ăn.
- Thực phẩm phải được gói kín khí để tránh thực phẩm bị khô ngay cả khi bạn định bảo quản thực phẩm trong thời gian ngắn.
- Các vật liệu được dùng để gói thực phẩm phải không bị rách và chịu được lạnh, độ ẩm, mùi, dầu ăn và axit và cũng phải kín. Ngoài ra, các vật liệu gói thực phẩm phải đủ kín và được làm từ các vật liệu dễ sử dụng phù hợp cho việc bảo quản nhanh.
- Thực phẩm đông lạnh phải được sử dụng ngay sau khi chúng được tan đá và không bị đóng đá trở lại.
- Vui lòng tuân thủ các hướng dẫn sau đây để có được kết quả tốt nhất.

1. Không được làm đông lạnh quá nhiều thực phẩm cùng lúc. Chất lượng thực phẩm được bảo tốt nhất khi chúng được đông lạnh càng nhanh càng tốt.
2. Việc để thực phẩm nóng vào ngăn đá có thể làm cho hệ thống làm lạnh phải hoạt động liên tục tới khi thực phẩm được đông cứng
3. Cần đặc biệt lưu ý không để lẫn lộn phẩm đã đông lạnh với thực phẩm tươi sống

Một số khuyến cáo về việc bảo quản thực phẩm đông lạnh

- Thực phẩm đông lạnh thương mại đóng gói sẵn cần phải được bảo quản theo đúng hướng dẫn của nhà sản xuất thực phẩm đông lạnh dành cho ngăn bảo quản đông ❄️ (4 sao).
- Để đảm bảo duy trì chất lượng cao được cung cấp bởi nhà sản xuất thực phẩm đông lạnh và cửa hàng bán lẻ thực phẩm, hãy ghi nhớ những điều sau đây:
 1. Đặt các gói đồ vào tủ đông càng nhanh càng tốt sau khi mua.
 2. Đảm bảo rằng đồ bên trong được dán nhãn và ghi ngày tháng.
 3. Không để quá thời gian "Hạn dùng", "Dùng tốt nhất" trên bao bì.

Rã đông

Ngăn đông lạnh sẽ tự động rã đông.

Sắp xếp thực phẩm

Kệ ngăn đông lạnh	Các loại thực phẩm đông lạnh khác nhau như thịt, cá, kem, rau, v.v...
Khay đựng trứng	Trứng
Kệ ngăn mát	Thức ăn trong nồi, đĩa có được bọc và đồ đựng đậy kín
Kệ cửa ngăn mát	Thực phẩm được đóng gói và nhỏ hoặc đồ uống (như sữa, nước trái cây và bia)
Ngăn đựng rau quả	Rau củ và trái cây
Ngăn Freshzone (ngăn mát giữ độ tươi)	Các sản phẩm chế biến sẵn (phô mai, bơ, xúc xích, v.v...)

Thông tin về cấp đông sâu

Thực phẩm phải được đông lạnh càng nhanh càng tốt khi được đặt trong tủ lạnh để giữ chúng ở trạng thái chất lượng tốt.

Có thể giữ thức ăn trong một thời gian dài chỉ ở -18°C hoặc nhiệt độ thấp hơn.

Bạn có thể giữ độ tươi của thực phẩm trong nhiều tháng (ở -18°C hoặc nhiệt độ thấp hơn trong chế độ cấp đông sâu).

CẢNH BÁO! ⚠️

- Thực phẩm phải được chia thành nhiều phần theo khẩu phần gia đình hàng ngày hoặc bữa ăn dựa trên nhu cầu tiêu thụ.
- Thực phẩm phải được gói kín hơi để ngăn cho thực phẩm không bị khô ngay cả khi lưu giữ trong một thời gian ngắn.
- Vật liệu cần thiết để đóng gói:
 - Băng dính chịu lạnh
 - Nhân tự dính
 - Dây thun
 - Bút

Vật liệu được sử dụng để đóng gói thực phẩm phải không rách và có khả năng chịu lạnh, độ ẩm, mùi, dầu và axit.

Thực phẩm để đông lạnh không được tiếp xúc với các mặt hàng đã đông lạnh trước đó để ngăn chặn rã đông một phần.

Thực phẩm đông lạnh phải được sử dụng ngay sau khi được rã đông và không bao giờ được cấp đông lại.

Làm đá

(Tính năng này là tùy chọn)

Đổ nước vào khay đựng đá và đặt vào trong ngăn đông lạnh. Đá của bạn sẽ sẵn sàng để dùng sau khoảng hai giờ.

Bạn có thể lấy đá trong khay đựng đá bằng cách lấy ra khỏi tủ lạnh và vận khay đựng đá.

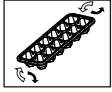

Đá cứng – matic (tính năng làm đá và vận lấy đá)

(Tính năng này là tùy chọn)

- Tháo ngăn chứa nước bằng cách xoay nó sang bên trái.
- Mở nắp ngăn chứa nước bằng cách xoay nó và thêm nước vào ngăn chứa nước lên đến phần dưới của nắp ngăn chứa nước.
- Đặt ngăn chứa nước vào vị trí của nó như trong hình sau khi thêm nước và đặt xuống bằng cách xoay nó theo hướng mũi tên. Nước sẽ đổ xuống bộ phận trữ đá.
- Khi đá đã hình thành, xoay núm bộ phận trữ đá theo hướng mũi tên để cho đá rơi xuống ngăn đựng đá.
- Kéo ngăn đựng đá ra để lấy đá viên.
- Kéo mặt trước về phía bạn để làm sạch bộ phận trữ đá, và đặt nó trên các đường trượt trên khu vực bên trong và đẩy nó vào vị trí để lắp trở lại.
- Kéo bộ phận twist icematic về phía bạn để g bộ phận này, và đặt nó trên các đường trượt trên trần và đẩy nó vào vị trí để lắp trở lại.

Hộp đựng đá

- Lấy khay đựng đá từ ngăn đông lạnh.
- Đổ đầy nước vào khay đựng đá.
- Đặt khay đá vào ngăn đông lạnh. Khoảng hai giờ sau đó, đá sẽ sẵn sàng.
- Lấy khay đựng đá ra khỏi ngăn đông lạnh và uốn cong nó trên đĩa đựng. Các viên đá sẽ dễ dàng rơi xuống đĩa đựng.



Quạt

Quạt được thiết kế để đảm bảo phân phối đồng nhất và tuần hoàn không khí lạnh bên trong tủ lạnh của bạn. Thời gian hoạt động của quạt có thể sẽ thay đổi tùy thuộc vào thuộc tính của sản phẩm.

Quạt chỉ hoạt động với máy nén trong một số sản phẩm, hệ thống điều khiển sẽ quyết định thời gian hoạt động của quạt trong một số sản phẩm phù hợp với yêu cầu làm mát.

Ngăn ướp lạnh chuyển đổi linh hoạt

(Tính năng này là tùy chọn)

Sử dụng ngăn này để bảo quản thực phẩm chế biến sẵn cần được bảo quản trong nhiệt độ thấp hơn hoặc các sản phẩm thịt mà bạn sẽ dùng trong thời gian ngắn. Ngăn làm lạnh là nơi lạnh nhất trong tủ lạnh của bạn, là nơi bạn có thể bảo quản các thực phẩm sữa, thịt, cá và gia cầm trong các điều kiện bảo quản lý tưởng. Không được bảo quản trái cây và rau củ trong ngăn này. (1)

Ngăn đựng rau quả

Ngăn đựng rau quả của sản phẩm này được thiết kế đặc biệt để giữ cho rau quả luôn tươi mà không làm mất độ ẩm của chúng.

Nhằm mục đích này, sự lưu thông không khí mát sẽ được tăng cường xung quanh ngăn đựng rau quả nói chung. (2)

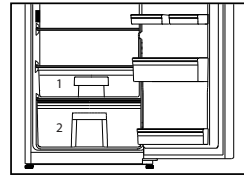

Ánh sáng xanh Active Fresh Blue Light (*Tùy model)

Rau, củ, quả trữ trong ngăn rau củ với ánh sáng xanh dương sẽ được hỗ trợ quá trình quang hợp diễn ra tiếp tục, từ đó bảo toàn tối đa lượng vitamin C của thực phẩm.

Ánh sáng vi chất HarvestFresh (*Tùy model)

Rau, củ, quả trữ trong ngăn rau củ với công nghệ ánh sáng vi chất HarvestFresh sẽ được bảo toàn tối đa vitamin A và vitamin C trong thực phẩm. Ánh sáng vi chất Harvest là sự kết hợp của 3 loại ánh sáng, bao gồm xanh dương, xanh lá, đỏ, tượng trưng cho các thời điểm chính trong ngày của ánh sáng mặt trời.

Nếu bạn mở cửa tủ lạnh trong lúc ánh sáng vi chất HarvestFresh đang ở chế độ “ban đêm”, tủ lạnh sẽ tự động chọn ngẫu nhiên 1 màu để bật (xanh dương, xanh lá, đỏ). Sau khi bạn đóng cửa tủ, chế độ “ban đêm” sẽ tiếp tục diễn ra, thể hiện đúng ánh sáng tương ứng trong chu trình một ngày.

6 Bảo trì và vệ sinh

- △ Tuyệt đối không sử dụng xăng, dầu benzen hoặc các chất tương tự để vệ sinh.
- △ Chúng tôi khuyến cáo bạn nên rút phích cắm thiết bị ra trước khi vệ sinh.
- △ Tuyệt đối không sử dụng các dụng cụ trà nhám sắc, xà phòng, dụng cụ cọ rửa gia đình, chất tẩy và giấy ráp để vệ sinh.
- ① Sử dụng nước hơi ấm để vệ sinh ngăn tủ lạnh và lau khô nó.
- ① Sử dụng khăn ẩm được ngâm trong dung dịch pha trộn theo tỷ lệ một thìa soda bicacbonat với nửa lít nước để vệ sinh bên trong tủ và lau khô nó.
- △ Cần đảm bảo không để nước xâm nhập vào ngăn bóng đèn và các bộ phận điện khác.
- △ Nếu bạn không định sử dụng tủ lạnh trong một thời gian dài, hãy rút phích cắm điện ra, lấy hết thực phẩm ra, vệ sinh tủ lạnh và để cửa hé mở.
- ① Kiểm tra các lớp đệm cửa tủ thường xuyên để đảm bảo chúng vẫn sạch sẽ và không dính các mẫu thực phẩm.

- △ Để tháo các giá để ở cửa tủ ra, lấy tất cả đồ trong giá ra và sau đó đẩy nhẹ giá để ở cửa tủ lên khỏi bệ đỡ.
- △ Tuyệt đối không sử dụng các chất hoặc nước tẩy rửa có chứa clo để vệ sinh các bề mặt bên ngoài và các bộ phận tráng crôm của sản phẩm. Clo có thể ăn mòn trên các bề mặt kim loại đó. Không được sử dụng các dụng cụ trà nhám, sắc, xà phòng, chất tẩy rửa trong gia đình, chất tẩy, dầu hỏa, dầu mazut, dầu vécni ... để tránh tẩy màu và biến dạng các chữ in trên bộ phận nhựa. Sử dụng nước hơi ấm và khăn mềm để vệ sinh và sau đó lau khô.

Bảo vệ các bề mặt nhựa

- ① Không được để dầu lỏng hoặc thức ăn nấu bằng dầu bỏ trong các hộp không được đậy kín vào tủ lạnh vì chúng có thể làm hư hỏng các bề mặt nhựa của tủ lạnh. Trong trường hợp đánh đổ hoặc rót dầu lên các bề mặt nhựa, hãy lau và rửa sạch phần bề mặt bị vấy bẩn ngay bằng nước ấm.

7 Xử lý sự cố

Vui lòng xem kỹ danh sách này trước khi gọi cho dịch vụ sửa chữa. Nó giúp bạn tiết kiệm thời gian và tiền bạc. Danh sách này có nhiều sự cố thường được hỏi mà không phải là do lỗi gia công hoặc sử dụng vật liệu. Một số chức năng được nêu dưới đây có thể không có trong sản phẩm của bạn.

Tủ lạnh không hoạt động
<ul style="list-style-type: none">• Cắm phích cắm vào ổ điện không đúng cách. >>>Cắm chắc chắn phích cắm vào ổ điện.• Cầu chì của ổ điện mà bạn cắm phích cắm của tủ lạnh hoặc cầu chì tổng đã bị cháy. >>>Kiểm tra cầu chì.
Nước ngưng tụ trên thành bên của ngăn lạnh (vị trí MULTIZONE, COOL CONTROL và FLEXI ZONE)
<ul style="list-style-type: none">• Mở cửa tủ thường xuyên. >>>Không được mở và đóng cửa của tủ lạnh thường xuyên.• Môi trường xung quanh rất ẩm ướt. >>>Không được lắp đặt tủ lạnh của bạn ở những nơi có độ ẩm cao.• Thực phẩm có chứa chất lỏng được bảo quản trong các hộp hở. >>>Không được bảo quản thực phẩm có chứa chất lỏng bằng các hộp đựng hở.• Cửa của tủ lạnh để hé mở. >>>Đóng cửa của tủ lạnh lại.• Bộ ổn định nhiệt được cài đặt ở mức quá lạnh. >>>Cài đặt bộ ổn định nhiệt về mức phù hợp.
Máy nén khí không hoạt động
<ul style="list-style-type: none">• Nhiệt bảo vệ của máy nén sẽ tóa hết trong khi mất điện tức thời hoặc rút ra cắm vào phích điện khi áp suất môi chất lạnh trong hệ thống làm lạnh của tủ lạnh vẫn chưa được cân bằng. Tủ lạnh sẽ bắt đầu hoạt động sau khoảng 6 phút. Hãy gọi điện cho trung tâm dịch vụ nếu tủ lạnh không khởi động được sau khi hết thời gian khởi động.• Tủ lạnh đang trong chu kỳ rã đông. >>>Điều này là bình thường đối với tủ lạnh có chức năng rã đông hoàn toàn tự động. Chu kỳ rã đông diễn ra định kỳ.• Không cắm được phích cắm của tủ lạnh vào ổ điện. >>>Đảm bảo phích cắm vừa với ổ điện.• Thực hiện các cài đặt nhiệt độ không đúng cách. >>>Chọn giá trị nhiệt độ phù hợp.• Mất điện lưới. >>>Tủ lạnh trở về hoạt động bình thường khi có điện trở lại.
Tiếng ồn hoạt động tăng lên khi tủ lạnh đang hoạt động
<ul style="list-style-type: none">• Hiệu suất hoạt động của tủ lạnh có thể thay đổi do những thay đổi về nhiệt độ môi trường. Điều này là bình thường và không phải do lỗi.
Tủ lạnh hoạt động thường xuyên hoặc trong thời gian dài.
<ul style="list-style-type: none">• Sản phẩm mới có thể rộng hơn sản phẩm trước đây. Các tủ lạnh cỡ lớn hơn hoạt động trong thời gian lâu hơn.• Nhiệt độ trong phòng có thể cao. >>>Điều này là bình thường vì sản phẩm hoạt động trong thời gian dài dưới nhiệt độ môi trường cao.• Tủ lạnh có thể mới được cắm điện gần đây hoặc mới cho thực phẩm vào. >>>Khi mới cắm điện hoặc mới cho thực phẩm vào tủ lạnh, tủ lạnh cần nhiều thời gian hơn để đạt được nhiệt độ đã cài đặt. Điều này là bình thường.• Có thể do mới cho một lượng lớn thực phẩm nóng vào tủ lạnh. >>>Không được để thực phẩm nóng vào tủ lạnh.• Mở cửa tủ lạnh thường xuyên hoặc để cửa hé mở trong thời gian dài. >>>Không khí ẩm đã xâm nhập vào tủ lạnh làm cho tủ lạnh mất nhiều thời gian để hoạt động hơn. Không được mở cửa tủ lạnh thường xuyên.• Có thể cửa ngăn đá hoặc ngăn lạnh để hé mở. >>>Kiểm tra xem các cửa đã được đóng kín chưa.• Tủ lạnh được điều chỉnh về nhiệt độ rất thấp. >>>Điều chỉnh nhiệt độ của tủ lạnh về mức cao hơn và chờ tới khi đạt được nhiệt độ mong muốn.• Miếng đệm cửa của ngăn lạnh hoặc ngăn đá có thể bị bẩn, mòn, đứt hoặc không kín. >>>Vệ sinh hoặc thay thế miếng đệm cửa tủ. Các miếng đệm bị hỏng/đứt làm cho tủ lạnh mất nhiều thời gian hơn để hoạt động để duy trì nhiệt độ hiện tại.
Nhiệt độ của ngăn đá rất thấp trong khi nhiệt độ của ngăn lạnh vẫn đủ.
<ul style="list-style-type: none">• Nhiệt độ của ngăn đá được điều chỉnh về giá trị quá thấp. >>>Điều chỉnh nhiệt độ ngăn đá về mức cao hơn và kiểm tra lại.
Nhiệt độ ngăn lạnh rất thấp trong khi nhiệt độ ngăn đá vẫn đủ.
<ul style="list-style-type: none">• Nhiệt độ ngăn lạnh rất thấp trong khi nhiệt độ ngăn đá vẫn đủ.

Thực phẩm được bảo quản trong các khay ngăn lạnh bị đông đá.

- Nhiệt độ ngăn lạnh được điều chỉnh về giá trị quá thấp. >>>Điều chỉnh nhiệt độ ngăn lạnh về mức cao hơn và kiểm tra lại.

Nhiệt độ trong ngăn lạnh hoặc ngăn đá quá cao.

- Nhiệt độ ngăn lạnh được điều chỉnh về giá trị quá cao. >>>Cài đặt nhiệt độ ngăn lạnh có ảnh hưởng đến nhiệt độ của ngăn đá. Thay đổi nhiệt độ của ngăn lạnh hoặc ngăn đá và chờ đến khi các ngăn tương ứng đạt được nhiệt độ phù hợp.
- Mở các cửa tủ thường xuyên hoặc để hé mở trong thời gian dài. >>>Không được mở các cửa tủ thường xuyên.
- Cửa hé mở. >>>Đóng kín cửa tủ.
- Tủ lạnh được cắm điện hoặc cho thực phẩm vào gần đây. >>>Điều này là bình thường. Khi mới cắm tủ lạnh hoặc mới cho thực phẩm vào, tủ lạnh cần nhiều thời gian hơn để đạt được nhiệt độ đã cài đặt.
- Có thể do mới cho vào tủ lạnh một lượng lớn các thực phẩm nóng. >>>Không được để thực phẩm nóng vào tủ lạnh.

Rung hoặc ồn

- Sàn không bằng phẳng hoặc ổn định. >>>Nếu tủ lạnh rung khi di chuyển chậm, hãy điều chỉnh độ cân bằng của tủ lạnh bằng cách điều chỉnh các chân tủ. Cũng cần đảm bảo rằng mặt sàn đủ cứng để chịu được tủ lạnh, và phải bằng phẳng.
- Các đồ vật đặt trên nóc tủ lạnh có thể gây ra tiếng ồn. >>>Bỏ hết các đồ vật đặt trên nắp tủ lạnh.

Có tiếng ồn phát ra từ tủ lạnh giống như tiếng chất lỏng chảy, tiếng phun nước, ...

- Các luồng chất lỏng và khí sinh ra theo các nguyên tắc hoạt động của tủ lạnh. Điều này là bình thường và không phải do lỗi.

Tiếng rít phát ra từ tủ lạnh.

- Các quạt được sử dụng để làm mát tủ lạnh. Điều này là bình thường và không phải lỗi.

Nước đọng trên các vách bên trong tủ lạnh.

- Thời tiết nóng và ẩm ướt làm tăng sự đông đá và đọng nước. Điều này là bình thường và không phải lỗi.
- Các cửa được mở thường xuyên hoặc để hé mở trong thời gian dài. >>>Không được mở cửa tủ thường xuyên. Hãy đóng các cửa tủ lại nếu chúng đang mở.
- Cửa tủ đang hé mở. >>>Hãy đóng kín cửa tủ lại.

Hơi ẩm sinh ra ở mặt bên ngoài của tủ lạnh hoặc giữa các cửa tủ.

- Có thể do hơi ẩm trong không khí; điều này là bình thường trong thời tiết ẩm ướt. Khi độ ẩm thấp, nước đọng sẽ biến mất

Mùi khó chịu bên trong tủ.

- Không thực hiện vệ sinh thường xuyên. >>>Vệ sinh bên trong tủ lạnh thường xuyên bằng miếng bọt biển, nước ấm hoặc cacbonat hòa tan trong nước.
- Một số hộp đựng hoặc vật liệu bọc thực phẩm có thể gây ra mùi. >>>Sử dụng một hộp đựng khác hoặc vật liệu bọc thực phẩm của nhãn hiệu khác.
- Bỏ thực phẩm không đựng trong hộp kín vào tủ lạnh. >>>Cất giữ thực phẩm vào các hộp đựng đóng kín. Các vi sinh vật lan truyền từ các hộp đựng không đậy nắp có thể sinh ra các mùi khó chịu.
- Lấy các thực phẩm đã hết hạn sử dụng và ôi thiu ra khỏi tủ lạnh

Cửa không đóng.

- Không đóng được cửa do các gói thực phẩm bị kẹt. >>>Chuyển các gói thực phẩm đang chặn cánh tủ ra vị trí khác.
- Tủ lạnh không bằng phẳng trên sàn nhà. >>>Điều chỉnh các chân tủ để cân bằng tủ lạnh
- Sàn nhà không bằng phẳng hoặc chắc chắn. >>>Đảm bảo sàn nhà bằng phẳng và có thể chịu được trọng lượng của tủ lạnh.

Các ngăn đựng rau quả bị kẹt.

- Thực phẩm chạm vào trần ngăn kéo. >>>Sắp xếp lại thực phẩm trong ngăn kéo.

